



PEDREIRAS/MA	
Proc.	1002001/2021
FLS.	23
Rub.	

COMISSÃO CENTRAL DE LICITAÇÃO

EDITAL DE LICITAÇÃO	
PREFEITURA MUNICIPAL DE CAXIAS – ESTADO DO MARANHÃO	
PROCESSO ADMINISTRATIVO Nº 01871/2020	
MODALIDADE	PREGÃO PRESENCIAL Nº 032/2020 - SISTEMA REGISTRO DE PREÇOS.
BASE LEGAL	Lei 10.520/2002, Lei Complementar nº. 123/2006, Lei Complementar nº. 147/2014, Decreto Municipal nº 0160/2017, Decreto Federal nº 7.892/2013 e alterações, aplicando-se subsidiariamente no que couber a Lei 8.666/1993 e suas alterações e demais legislações correlatas.
OBJETO	Registro de Preços para futura contratação de empresa especializada para prestação de serviços de confecção de grades, bancos de praças, caçambas estacionária e outras estruturas de ferro de interesse da Secretaria Municipal de Infraestrutura do município de Caxias-MA.
TIPO DA LICITAÇÃO	Menor Global
REGIME DE EXECUÇÃO	Empreitada Por Preço Unitário
LOCAL DA SESSÃO PÚBLICA	Prédio da Comissão Central de Licitação - CCL Situado à Praça Gonçalves Dias, s/n, Bairro Centro, Caxias/MA.
DATA DE ABERTURA	27 de outubro de 2020
HORÁRIO	09h:00min (nove horas)
FONTE RECURSO	Recursos Próprios.
INFORMAÇÕES COMPLEMENTARES O edital e seus anexos estão à disposição dos interessados no prédio da Comissão Central de Licitação, situado Praça Gonçalves Dias, S/N, Centro, Caxias-Ma (Antigo Fórum Desembargador Artur Almada Lima), no horário das 08h00min (oito horas) às 13h00min (treze horas) onde poderão ser consultados gratuitamente ou obtidos mediante a entrega de 02 (duas) resmas de papel (500 folhas), tamanho A4, 210 x 297mm, 75 g/m ² , ultra branco, junto ao setor de Licitação do município, referente ao custo de reprodução. ATENÇÃO. Recomendamos a atenta leitura do instrumento convocatório e seus anexos, a fim de evitar a prática das condutas previstas no art. 7º da Lei nº 10.520/2002, que poderá acarretar na aplicação das penalidades previstas no referido artigo, sem prejuízo das multas previstas em edital e no contrato e das demais cominações legais.	

**EDITAL DE LICITAÇÃO – SISTEMA DE REGISTRO DE PREÇOS
PREGÃO PRESENCIAL Nº 032/2020**

1. PREÂMBULO

1.1. A COMISSÃO CENTRAL DE LICITAÇÃO DO MUNICÍPIO DE CAXIAS, ESTADO DO MARANHÃO, designado por Decreto publicado no Diário Oficial do Município, torna público para conhecimento dos interessados que realizará licitação na modalidade PREGÃO, na sua forma PRESENCIAL, do tipo MENOR PREÇO, com julgamento por PREÇO UNITÁRIO, regime de execução Empreitada Por Preço Unitário, para REGISTRO DE PREÇOS nas condições descritas nos subitens que seguem e conforme descrito neste Edital e seus anexos.

1.2. PROCESSO ADMINISTRATIVO: 01871/2020

1.3. PREGÃO PRESENCIAL: 032/2020

1.4. ORGÃO: PREFEITURA MUNICIPAL DE CAXIAS

1.5. SETOR SOLICITANTE: SECRETARIA MUNICIPAL DE INFRAESTRUTURA.

1.6. FONTE DE RECURSOS: RECURSOS PRÓPRIOS.

1.7. DATA: 27/10/2020.

1.8. HORÁRIO LIMITE PARA RECEBIMENTO E INICIO DA ABERTURA DOS ENVELOPES CONTENDO PROPOSTA COMERCIAL E DOCUMENTOS DE HABILITAÇÃO: 09H:00MIN (NOVE HORAS).

1.9. LOCAL: PRÉDIO DA COMISSÃO CENTRAL DE LICITAÇÃO - CCL SITUADO À PRAÇA GONÇALVES DIAS, S/N, BAIRRO CENTRO, CAXIAS/MA.

1.10. A licitação reger-se-á pelas disposições da Lei Federal nº 10.520/2002, a Lei Federal nº 8.666/1993, do Decreto Municipal nº 0160/2017, da Lei Complementar nº 123/2006 modificada pela Complementar 147/2014 e demais normas pertinentes à espécie.

2. DO OBJETO

2.1. O presente Pregão tem por objeto Registro de Preços para futura contratação de empresa especializada para prestação de serviços de confecção de grades, bancos de praças, caçambas estacionária e outras estruturas de ferro de interesse da Secretaria Municipal de Infraestrutura do município de Caxias-MA, conforme detalhamento que consta do Termo de Referência (Anexo I), parte integrante deste Edital;

2.2. A quantidade indicada na planilha orçamentária anexa ao Termo de Referência (Anexo I) é apenas estimativa de consumo e será solicitada de acordo com as necessidades do Órgão solicitante, podendo ser utilizada no todo ou em parte;

2.3. As informações constantes deste Edital, no Termo de Referência, na Minuta da Ata do SRP, na Minuta do Contrato e demais anexos são complementares entre si.

3. DAS CONDIÇÕES DE PARTICIPAÇÃO

3.1. Poderão participar deste Pregão, os interessados que tenham ramo de atividade compatível com o objeto licitado e que atendam as condições deste Edital e seus anexos.

3.2. Não poderão participar, direta ou indiretamente, desta licitação:

- a) Pessoa física ou jurídica que estejam cumprindo sanção de suspensão de licitar com a Administração Pública ou que tenha participado ou que participe de pessoa jurídica punida na forma deste subitem;
- b) Pessoa física ou jurídica declarada inidônea para licitar ou contratar com a Administração Pública, ou tenha participado como proprietário, sócio, dirigente ou cotista de pessoa jurídica punida na forma deste subitem, enquanto perdurarem os motivos determinantes da punição ou até que seja promovida a reabilitação;
- c) Empresas que tenham sócios, gerentes ou responsáveis técnicos que sejam servidores ou dirigentes de órgão ou entidade da Administração Pública Municipal;
- d) Empresas que se encontrem em processo de dissolução, fusão, cisão ou incorporação;
- e) Integrantes de um mesmo grupo econômico, assim entendidas aquelas que tenham diretores, sócios ou representantes legais comuns, ou que utilizem recursos materiais, tecnológicos ou humanos em comum, exceto se demonstrado que não agem representando interesse econômico em comum;
- f) Sociedades empresárias estrangeiras não autorizadas a funcionar no País;
- g) Consórcio de empresa, qualquer que seja sua forma de constituição;
- h) Quaisquer interessados que se enquadrem nas vedações previstas no artigo 9º da Lei nº 8.666, de 1993;
- i) A simples apresentação da proposta leva a participante a aceitar e acatar as normas contidas no presente Edital e implica, por parte do licitante, de que inexistem fatos que impeçam a sua participação na presente licitação, eximindo assim o Pregoeiro do disposto no art. 97 da Lei nº 8.666/93.

4. DA REPRESENTAÇÃO E DO CREDENCIAMENTO

4.1. Para o credenciamento deverão ser apresentados os seguintes documentos, em separado dos envelopes N°01 e 02:

a) Tratando-se de representante legal (sócio, proprietário, dirigente ou assemblado): Requerimento do Empresário, Estatuto, Contrato Social em vigor ou de qualquer outro documento que comprove sua capacidade de representante legal, no qual estejam expressos seus poderes para exercer direitos e assumir obrigações em decorrência de tal investidura;

b) Tratando-se de procurador: instrumento de procuração, público ou particular, no qual constem poderes específicos para formular lances, negociar preço, interpor recursos e desistir de sua interposição e praticar todos os demais atos pertinentes;

b.1) Procuração por instrumento particular deverá estar com firma da assinatura devidamente reconhecida por cartório competente, acompanhadas de cópia do documento que comprove os poderes do mandante para a outorga, dentre os indicados na alínea "a", (poderá ser utilizado o modelo anexo a este edital-Anexo III);

b.2) Serão acatadas as Procurações redigidas de forma Genérica, desde que na sua redação conste obrigatoriamente poderes para participar de licitação, processos licitatórios ou outras expressões afins; e

b.3) Na hipótese de não constar prazo de validade nas PROCURAÇÕES apresentadas, o Pregoeiro aceitará como válidas as expedidas até 365 (trezentos e sessenta e cinco) dias imediatamente anteriores à data da sessão.



PEDREIRAS/MA	
Proc.	1002001/2021
FLS.	31
Rub.	2

COMISSÃO CENTRAL DE LICITAÇÃO

c) Cópia da Cédula de Identidade ou outro documento oficial que contenha foto do representante (legal ou procurador) da empresa interessada.

d) A licitante Microempresa ou Empresa de Pequeno Porte que desejar usufruir o regime diferenciado e favorecido em licitações concedido pela Lei Complementar nº 123/2006, modificada pela lei Complementar 147/2014, deverá apresentar **DECLARAÇÃO, SOB AS PENAS DA LEI, DE QUE CUMPRE OS REQUISITOS LEGAIS PARA QUALIFICAÇÃO COMO MICROEMPRESA OU EMPRESA DE PEQUENO PORTE**, conforme estabelecido no Art. 13, § 2º do Decreto Federal nº 8.538, de 06 de outubro de 2015, (ANEXO V-Modelo da Declaração de Microempresa e Empresa De Pequeno Porte). A Declaração deverá ser acompanhada de documento que comprove o referido enquadramento, podendo ser a comprovação de inscrição no SIMPLES NACIONAL, extraído do site oficial da Secretaria da Receita Federal, Certidão expedida pela Junta Comercial do domicílio da sede da licitante, emitida 90 (noventa) dias consecutivos de antecedência da data prevista para apresentação das propostas ou outro documento equivalente. O Pregoeiro poderá ainda, se achar necessário, fazer diligência para apuração da veracidade das informações apresentadas.

d.1) A licitante que não apresentar a documentação conforme disposto na alínea "d", ou apresentar qualquer outro documento diferente do exigido na referida alínea, decairá do direito de se declarar Microempresa ou Empresa de pequeno porte, perdendo automaticamente os direitos que lhe conferem a Lei Complementar nº 123/2006, modificada pela lei Complementar 147/2014, e Decreto Federal nº 8.538, de 06 de outubro de 2015 (em nenhuma hipótese será aceito outro documento equivalente diferente do solicitado).

e) Declaração de que a licitante cumpre plenamente os requisitos de habilitação, em atendimento ao disposto no artigo 4º, inciso VII da lei federal 10.520 de 17 de julho de 2002, conforme modelo no Anexo IV deste edital, sendo permitido ao representante legal no ato do credenciamento fazer a declaração de próprio punho.

f) Declaração que a licitante não possui em seu quadro societário servidor público na ativa, ou empregado de empresa pública ou de sociedade de economia mista, conforme modelo no Anexo VIII.

4.2. Os documentos necessários ao credenciamento deverão ser apresentados em original ou cópia previamente autenticada por cartório competente ou por servidor da Central de Licitação, sendo que neste último caso, deverá o licitante apresentar-se no prazo estabelecido no item 8.12 deste edital.

4.3. A não apresentação ou a incorreção insanável de quaisquer dos documentos de credenciamento que não sejam aqueles referido no item 4.1 Letra "d" do Edital, impedirá a licitante de participar da fase de lances, de negociar preços, de declarar a intenção de interpor recurso, enfim, de representar a licitante durante a sessão pública do Pregão, mas em nenhuma hipótese excluirá a licitante do certame.

4.3.1. Na ausência do credenciamento, serão mantidos os valores apresentados na proposta escrita, para efeito de ordenação das propostas e apuração do menor preço.

4.4. Não será admitida a participação de dois representantes para a mesma empresa, bem como de um mesmo representante para mais de uma empresa.

4.5. Os documentos de credenciamento serão conferidos pelo Pregoeiro, a cada Sessão Pública realizada.

4.6. A documentação apresentada para o Credenciamento, em nenhuma hipótese será aproveitada para qualquer outra etapa do certame, sendo exclusiva para o Credenciamento do representante da licitante.

4.7. As licitantes que apresentarem documentação no original, os mesmos não serão devolvidos e ficarão retidos para serem anexados oportunamente ao Processo Licitatório em epígrafe.



PEDREIRAS/MA	
Proc.	1002001/2021
FLS.	32
Rub.	2

**COMISSÃO CENTRAL
DE LICITAÇÃO**

5. DA APRESENTAÇÃO DOS ENVELOPES

5.1. A Proposta de Preços e os Documentos de Habilitação deverão ser apresentados no local, dia e hora acima mencionados, em 02 (dois) envelopes opacos, distintos, devidamente fechados e rubricados no fecho e contendo em suas partes externas e frontais, em caracteres destacados, os seguintes dizeres:

**ENVELOPE N.º 01 – PROPOSTA DE PREÇOS
PREGÃO PRESENCIAL N.º. 032/2020– CCL
RAZÃO SOCIAL E ENDEREÇO DO PROPONENTE**

**ENVELOPE N.º 02 – DOCUMENTOS DE HABILITAÇÃO
PREGÃO PRESENCIAL N.º. 032/2020 – CCL
RAZÃO SOCIAL E ENDEREÇO DO PROPONENTE**

5.2. Não será admitida a entrega de apenas um envelope;

5.3. Não serão consideradas propostas apresentadas por internet ou fac-símile;

5.4. Após a entrega dos envelopes, aquele indicado como "DOCUMENTOS DE HABILITAÇÃO" será rubricado pelo Pregoeiro, equipe de apoio e os representantes credenciados das licitantes;

5.5. Os envelopes deverão conter, obrigatoriamente, a documentação apresentada em conformidade com o que preceitua o *caput* do artigo 32 da lei federal 8.666/93 e alterações;

5.6. A licitante deverá apresentar separadamente dos Envelopes de nº 01 e de nº 02, a Declaração de Elaboração Independente de Proposta, de que trata a Instrução Normativa nº 2, de 16 de setembro de 2009, da Secretaria de Logística e Tecnologia da Informação do Ministério do Planejamento, Orçamento e Gestão, tendo em vista o disposto nos artigos 90 e 95 da Lei nº 8.666, de 21 de junho de 1993, conforme modelo anexo IV do Edital, sob pena de desclassificação da proposta;

5.7. Não serão aceitos protocolos de entrega ou solicitação de documentos em substituição aos documentos requeridos no presente Edital e seus Anexos.

6. DA PROPOSTA DE PREÇOS

6.1. A Proposta de Preços deverá ser apresentada em 01 (uma) via (poderá ser usado o modelo do anexo II), incluindo a planilha orçamentária, impressa em papel timbrado da licitante, em língua portuguesa, salvo quanto às expressões técnicas de uso corrente, sem emendas, rasuras ou entrelinhas, devidamente datada, assinada e rubricadas todas as folhas pelo representante legal do licitante proponente, especificando o número do Pregão, razão social do proponente, número do CNPJ/MF, endereço completo, telefone, fax e endereço eletrônico (e-mail), este último se houver, para contato, bem como dados bancários tais como: nome e número do Banco, agência e conta corrente para fins de pagamento, contendo ainda:

6.1.1. Especificações do objeto de forma clara, observadas as especificações constantes do Termo de Referência e anexos;

6.1.2. Preços unitários e valor global da proposta, em algarismo, expresso em moeda corrente nacional (real), de acordo com os preços praticados no mercado, considerando a Planilha Orçamentária anexo ao Edital;

6.1.2.1. Nos preços cotados deverão estar incluídos todos os insumos que os compõem, tais como despesas com impostos, taxas, frete, seguros e quaisquer outros que incidam na contratação do objeto;



PEDREIRAS/MA	
Proc.	1002001/2021
FLS.	33
Rub.	2

COMISSÃO CENTRAL DE LICITAÇÃO

6.1.2.2. Todos os dados informados pelo licitante em sua planilha deverão refletir com fidelidade os custos especificados e a margem de lucro pretendida;

6.1.2.3. Não se admitirá, na proposta de preços, custos identificados mediante o uso da expressão "verba" ou de unidades genéricas.

6.1.3. Prazo de validade da proposta não inferior a 60 (sessenta) dias, a contar da data de abertura do certame.

6.2. Em nenhuma hipótese poderá ser alterado o teor das propostas apresentadas, seja quanto ao preço ou quaisquer outras condições que importem em modificações de seus termos originais, ressalvadas apenas as alterações absolutamente formais, destinadas a sanar evidentes erros materiais, sem nenhuma alteração do conteúdo e das condições referidas, desde que não venham a causar prejuízos aos demais licitantes;

6.2.1. Erros no preenchimento da planilha não é motivo suficiente para a desclassificação da proposta, quando a planilha puder ser ajustada sem a necessidade de majoração do preço ofertado, e desde que se comprove que este é suficiente para arcar com todos os custos da contratação;

6.2.2. As alterações de que trata este subitem serão submetidas à apreciação da Comissão, com a devida anuência de todos os licitantes.

6.3. Não será aceita reclamação posterior relativamente às propostas, sem que tenha sido devidamente registrada em ata, salvo se prevista em lei;

6.4. Após a fase de habilitação, não cabe desistência da proposta, salvo por motivo justo decorrente de fato superveniente e aceito pela Comissão;

6.5. Por se tratar de Licitação para Registro de Preços e as contratações acontecerão de forma eventual, os Cronogramas Físico-Financeiros referenciais do planejamento adequado dos serviços serão estabelecidos pelo ÓRGÃO CONTRATANTE no momento da assinatura do contrato, podendo a CONTRATADA adequá-los, sujeito à aprovação do ÓRGÃO CONTRATANTE;

6.6. O cronograma físico-financeiro de cada contrato deverá prever parcelas a cada 30 (trinta) dias, mantendo coerência com a execução dos serviços em cada parcela;

6.7. O cronograma poderá prever prazo menor para a primeira, para a última parcela e para casos em que a Administração achar necessário;

6.8. O ÓRGÃO CONTRATANTE poderá determinar alterações motivadas no(s) cronograma(s) mediante autorização expressa de sua autoridade competente;

6.9. A revisão do planejamento inicial, quando necessário, constitui responsabilidade da CONTRATADA, cabendo ao ÓRGÃO CONTRATANTE autorizar a readequação do cronograma inicial, desde que motivada e justificada por fatos não imputados à CONTRATADA;

6.10. As composições de custos unitários, BDI e Encargos Sociais somente serão exigidas na proposta readequada após a fase de lances e declaração do vencedor, devendo ser apresentada da seguinte forma:

6.10.1. Na composição dos preços unitários o licitante deverá apresentar discriminadamente as parcelas relativas à mão-de-obra, materiais, equipamentos e serviços;

6.10.2. Benefícios e Despesas Indiretas - BDI, detalhando todos os seus componentes, inclusive em forma percentual, conforme modelo anexo ao Edital;

6.10.2.1. As alíquotas de tributos cotadas pelo licitante não podem ser superiores aos limites estabelecidos na legislação tributária;

6.10.2.2. O IRPJ – Imposto de Renda Pessoa Jurídica – e a CSLL – Contribuição Social sobre o Lucro Líquido – não se consubstanciam em despesa indireta passível de inclusão na taxa de Bonificações e Despesas Indiretas – BDI do orçamento-base da licitação, haja vista a natureza direta e personalística desses tributos, que oneram pessoalmente o contratado (Súmula 254/2010 - TCU).

6.10.2.3. Taxas de Encargos Sociais, incidentes para os serviços previstos na Planilha de Serviços e Preços, discriminando todas as parcelas que o compõem.

6.11. 6.13. Apresentar uma via da proposta de preços em arquivo eletrônico (CD, DVD, PEN DRIVE, ETC...) gravado em Excel (arquivo xls), da Proposta de Preços com a finalidade de dar maior celeridade ao julgamento do certame. O não atendimento a esta exigência não será motivo para desclassificação de proposta.

7. DO CRITÉRIO DE ACEITABILIDADE DOS PREÇOS

7.1. O critério de aceitabilidade dos preços ofertados será o de compatibilidade com os preços referenciais, previamente obtidos pela Prefeitura Municipal de Caxias, dentre outros, quando aplicáveis;

7.2. Não serão aceitos valores ofertados acima dos aferidos pela administração, sendo considerados como preços de mercado os constantes dos sistemas de custos especificados acima;

7.2.1. O pregoeiro poderá, a seu critério, diligenciar, realizando pesquisas de preços, caso haja divergência dos preços ofertados pelas licitantes com os estimados pela administração.

7.3. Não serão aceitos valores manifestadamente inexequíveis. Para comprovar a exequibilidade dos valores ofertados e para assegurar e proteger a administração, o pregoeiro desta sessão utilizará os seguintes critérios:

7.3.1. O Pregoeiro poderá a qualquer momento solicitar dos licitantes esclarecimentos que julgar necessário sobre a composição de preços unitários apresentados;

7.3.2. O Pregoeiro poderá a qualquer momento ainda, solicitar às licitantes a apresentação de contratos celebrados com a administração pública com os mesmos preços apresentados em suas propostas e lances.

8. DA HABILITAÇÃO DOS LICITANTES

8.1. Antes de passar ao exame da documentação de habilitação da licitante detentora da proposta classificada com o menor preço depois de encerrada a etapa competitiva, o Pregoeiro poderá consultar, para verificar o eventual descumprimento de condições de participação, os seguintes cadastros:

8.1.1. SICAF para consultar restrição de contratar Administração Pública (<https://www3.comprasnet.gov.br/SICAFWeb/public/pages/consultas/consultarRestricaoContratarAdministracaoPublica.jsf>);

8.1.2. Cadastro Nacional de Empresas Inidôneas e Suspensas – CEIS, mantido pela Controladoria-Geral da União (www.portaldatransparencia.gov.br/ceis);

8.1.3. Cadastro Nacional de Condenações Cíveis por Atos de Improbidade Administrativa, mantido pelo Conselho Nacional de Justiça (www.cnj.jus.br/improbidade_adm/consultar_requerido.php).

8.2. A consulta aos cadastros acima será realizada em nome da empresa licitante e também de seu sócio majoritário, por força do artigo 12 da Lei nº 8.429, de 1992, que prevê, dentre as sanções impostas

ao responsável pela prática de ato de improbidade administrativa, a proibição de contratar com o Poder Público, inclusive por intermédio de pessoa jurídica da qual seja sócio majoritário;

8.2.1. Constatada a existência de sanção, o Pregoeiro excluirá sumariamente do certame a licitante, por falta de condição de participação;

8.3. As licitantes, inclusive as Microempresas e Empresas de Pequeno Porte, deverão apresentar a Documentação de Habilitação em 01 (uma) via, no Envelope nº 02, devidamente fechado e rubricado no fecho, identificado conforme o indicado no subitem 5.1, observada também a norma estabelecida no subitem 5.5 deste Edital, contendo os seguintes documentos referentes à:

8.3.1. Habilitação Jurídica, que será comprovada mediante a apresentação da seguinte documentação:

- a) No caso de empresário individual: inscrição no Registro Público de Empresas Mercantis, a cargo da Junta Comercial da respectiva sede;
- b) No caso de sociedade empresária ou empresa individual de responsabilidade limitada - EIRELI: ato constitutivo, estatuto ou contrato social em vigor, devidamente registrado na Junta Comercial da respectiva sede, acompanhado de documento comprobatório de seus administradores;
- c) No caso de sociedade simples: inscrição do ato constitutivo no Registro Civil das Pessoas Jurídicas do local de sua sede, acompanhada de prova da indicação dos seus administradores;
- d) No caso de empresa ou sociedade estrangeira em funcionamento no País: decreto de autorização.

8.3.2. Regularidade Fiscal, Social e Trabalhista, que será comprovada mediante a apresentação dos seguintes documentos:

- a) Prova de Inscrição no Cadastro Nacional de Pessoa Jurídica (CNPJ);
- b) Prova de inscrição no cadastro de contribuintes municipal, relativo ao domicílio ou sede do proponente, pertinente ao seu ramo de atividade e compatível com o objeto contratual;
- c) Prova de regularidade com a Fazenda Federal e Previdência Social, mediante apresentação da:
 - c.1) Certidão Conjunta Negativa ou Positiva com efeitos de Negativa de Débitos Relativos a Tributos Federais, expedida conjuntamente pela Secretaria da Receita Federal do Brasil (RFB) e pela Procuradoria-Geral da Fazenda Nacional (PGFN), referente a todos os créditos tributários federais e à Dívida Ativa da União (DAU) por elas administrados, inclusive aqueles relativos à Seguridade Social, nos termos da Portaria Conjunta nº 1.751, de 02/10/2014, do Secretário da Receita Federal do Brasil e da Procuradora-Geral da Fazenda Nacional;
- d) Prova de Regularidade com a Fazenda Estadual do domicílio ou sede da licitante, mediante a apresentação da:
 - d.1) Certidão Negativa de Débitos Fiscais;
 - d.2) Certidão Negativa de Inscrição de Débitos na Dívida Ativa.
- e) Prova de Regularidade com a Fazenda Municipal do domicílio ou sede da licitante, mediante a apresentação da:
 - e.1) Certidão Negativa de Débitos Fiscais;

e.2) Certidão Negativa de Inscrição de Débitos na Dívida Ativa.

f) Prova de situação regular perante o Fundo de Garantia por Tempo de Serviço, através de apresentação do CRF - Certificado de Regularidade do FGTS.

g) Prova de inexistência de débitos inadimplidos perante a Justiça do Trabalho, mediante a apresentação da Certidão Negativa de Débitos Trabalhistas – CNDT.

8.3.3. Qualificação Econômico-Financeira, que será comprovada mediante a apresentação dos seguintes documentos:

8.3.3.1. BALANÇO PATRIMONIAL e demonstrações contábeis do último exercício social, já exigíveis e apresentados na forma da lei, que comprovem a boa situação financeira da licitante, vedada a sua substituição por balancetes ou balanços provisórios, podendo ser atualizados por índices oficiais quando encerrados há mais de 03 (três) meses da data de apresentação da proposta. O balanço patrimonial deverá estar assinado por contador ou por outro profissional equivalente, devidamente registrado no Conselho Regional de Contabilidade.

a) Serão considerados aceitos como na forma da lei o balanço patrimonial e demonstrações contábeis assim apresentados:

a.1) Publicados em Diário Oficial ou;

a.2) Publicados em jornal de grande circulação ou;

a.3) Registrados na Junta Comercial da sede ou domicílio do licitante ou;

a.4) Por cópia do Livro Diário, devidamente autenticado na Junta Comercial da sede ou domicílio da empresa, na forma da Instrução Normativa nº 11, de 05 de dezembro de 2013, do Departamento de Registro Empresarial e Integração -DREI, acompanhada obrigatoriamente dos Termos de Abertura e de Encerramento;

b) As empresas constituídas no exercício em curso ou com menos de um exercício deverão apresentar cópia do balanço de abertura ou cópia do livro diário contendo o balanço de abertura, inclusive com os termos de abertura e encerramento, devidamente autenticado na Junta Comercial da sede ou domicílio da empresa;

c) O licitante que desejar apresentar o balanço patrimonial e demonstrações contábeis por meio de cópia do livro diário, o mesmo deverá apresentar o original para cotejo pela Comissão Central de Licitação;

d) A comprovação de boa situação financeira da empresa licitante será demonstrada através de índices financeiros utilizando-se as fórmulas abaixo, cujo resultado deverá estar de acordo com os valores ali estabelecidos:

(LG) Liquidez Geral: Igual ou maior que 1 (um)

$$LG = \frac{\text{Ativo Circulante} + \text{Realizável a Longo Prazo}}{\text{Passivo Circulante} + \text{Passivo Não Circulante}}$$

(LC) Liquidez Corrente: Igual ou maior que 1 (um)

$$LC = \frac{\text{Ativo Circulante}}{\text{Passivo Circulante}}$$

(SG) Solvência Geral: Igual ou maior que 1 (um)

$$SG = \frac{\text{Ativo Total}}{\text{Passivo Circulante} + \text{Passivo Não Circulante}}$$

- e) O licitante que apresentar índices econômicos inferiores a 1 (um) em qualquer dos índices de Liquidez Geral, Solvência Geral e Liquidez Corrente deverá comprovar que possui **capital mínimo ou patrimônio líquido** equivalente a **10% (dez por cento)** do valor total estimado da contratação;

8.3.3.2. Certidão Negativa de Falência ou Concordata (Recuperação Judicial ou Extrajudicial), expedida pelo distribuidor da sede da pessoa jurídica, com data não excedente a 90 (noventa) dias de antecedência da data de apresentação da proposta de preço, quando não vier expresso o prazo de validade.

8.3.4. A Qualificação Técnica dos licitantes deverá ser comprovada através de:

- a) Certidão atualizada de registro e quitação da licitante e de seus responsáveis técnicos junto ao CREA (Conselho Regional de Engenharia e Agronomia) e/ou CAU (Conselho de Arquitetura e Urbanismo), da sua sede em ramo de atividade compatível com objeto da licitação);
- b) **Qualificação Técnico-Operacional - Apresentação de no mínimo 01 (um) Atestado de Capacidade Técnica Operacional, com planilha de quantitativos, que comprove(m) que o licitante tenha executado para órgão ou entidade da administração pública direta ou indireta, federal, estadual, municipal ou do Distrito Federal, ou ainda, para empresas privadas serviços semelhantes;**
- c) **Qualificação Técnico-Profissional - Comprovação de a licitante possuir em seu corpo técnico, na data de abertura das propostas, profissional(is) de nível superior ou outro(s) reconhecido(s) pelo CREA ou CAU, detentor(es) de atestado(s) de responsabilidade técnica, devidamente registrado(s) no CREA ou CAU da região onde os serviços foram executados, acompanhado(s) da(s) respectiva(s) certidão(ões) de Acervo Técnico - CAT, expedida(s) por este(s) Conselho(s), que comprove(m) ter o(s) profissional(is) executado para órgão ou entidade da administração pública direta ou indireta, federal, estadual, municipal ou do Distrito Federal, ou ainda, para empresa privada, serviços semelhantes.**

C.1) A comprovação do vínculo profissional se fará com a apresentação de cópia da Carteira de Trabalho (CTPS) em que conste o licitante como contratante ou Contrato de Trabalho em que conste o profissional como responsável técnico, ou, ainda, de declaração de contratação futura do profissional detentor do atestado apresentado, desde que acompanhada de declaração de anuência do profissional com firma devidamente reconhecida.

c.1) Com a finalidade de comprovação técnica, poderá ser utilizado acervo técnico, de mais de um profissional, desde que pertençam ao quadro técnico da empresa, reconhecidos pelo Conselho Regional de Engenharia CREA ou CAU;

- d) No caso de dois ou mais licitantes apresentarem atestados de um mesmo profissional como responsável técnico, como comprovação de qualificação técnica, todos os licitantes portadores desses atestados serão inabilitados.

8.3.5. Declarações para habilitação:

- a. Cumprimento do disposto no inciso XXXIII do art. 7º da Constituição Federal: Declaração assinada pelo representante legal da licitante de que está cumprindo o disposto no inciso XXXIII do artigo 7º da Constituição Federal, na forma da Lei nº 9.854/99, conforme modelo no Anexo VI;
- b) Declaração de inexistência de fatos supervenientes impeditivos de habilitação, na forma do § 2º do artigo 32 da Lei Federal 8.666/93, assinada pelo representante legal do Licitante, conforme modelo no Anexo VII;
- c) Declaração que a licitante expressa de total concordância com os Termos do Edital, assinada pelo representante legal do licitante, conforme modelo no Anexo IX;

8.4. É de exclusiva responsabilidade das licitantes a juntada de todos os documentos necessários à habilitação.

8.5. A documentação apresentada para fins de habilitação fará parte dos autos do Processo Administrativo e não será devolvida à licitante.

8.6. O número do Cadastro Nacional da Pessoa Jurídica – CNPJ indicado nos documentos da Proposta de Preço e da Habilitação deverá ser o mesmo do estabelecimento que efetivamente vai fornecer o objeto da presente licitação, com exceção da:

- a) Certidão Negativa, ou Positiva com Efeitos de Negativa, de débitos relativos ao INSS e do Certificado de Regularidade do FGTS, que poderão ser da sede da pessoa jurídica;
- b) Certidão de Falência/concordata/recuperação judicial e da Certidão Conjunta (Negativa ou Positiva com Efeitos de Negativa) de Débitos Relativos a Tributos Federais e à Dívida Ativa da União, expedida pela Secretaria da Receita Federal, que deverão ser da sede da pessoa jurídica;
- c) Se a licitante for a matriz e a executante do serviço a filial, os documentos deverão serem apresentados em nome e com CNPJ da matriz e da filial, simultaneamente, salvo os documentos citados acima que em razão da centralização e certidão conjunta deverão ser apresentados em nome e com CNPJ da matriz que abrangerão todas as suas filiais.

8.7. As declarações e outros documentos julgados necessários à habilitação, produzidos pelo próprio licitante, deverão conter data, identificação e assinatura do titular da empresa ou do seu representante legal.

8.8. Não serão aceitos "protocolos de entrega" ou "solicitação de documentos" em substituição aos documentos requeridos no presente Edital.

8.9. Não serão aceitos documentos que contenham qualquer tipo de rasura.

8.10. Serão admitidas somente cópias legíveis. As ilegíveis não serão acatadas e consideradas como não apresentadas

8.11. O Pregoeiro se reserva ao direito de solicitar o original de qualquer documento, sempre que julgar necessário e tiver dúvidas sobre as cópias apresentadas, mesmo que estas estejam autenticadas em cartório ou por servidor da administração pública.

8.12. Visando a agilidade dos trabalhos licitatórios informamos que a(s) licitante(s) que pretender(em) autenticação de documentos via Comissão de Licitação, o faça até 01 (um) dia antes da data de abertura da licitação, no local previsto no preâmbulo deste edital, no horário das 08:00h (oito horas) às 13:00h (treze horas), sendo neste caso, obrigado a apresentação dos originais para confronto.

9. DO PROCEDIMENTO

9.1. Declarada a abertura da sessão pelo Pregoeiro, após o recebimento dos envelopes e da documentação de credenciamento não serão mais admitidos novos proponentes.

9.2. As licitantes deverão entregar os Envelopes nº 1 e nº 2, sendo que o Envelope contendo os Documentos de Habilitação serão rubricados pelo Pregoeiro, Equipe de Apoio e os representantes credenciados das licitantes.

9.3. Após o ordenamento das propostas na ordem crescente de preço e a verificação sumária de sua conformidade, serão selecionados para a fase de lances os licitantes que tenham apresentado propostas em valores superiores em até 10% (dez por cento), relativamente à de menor preço.



PEDREIRAS/MA	
Proc.	1002001/2021
FLS.	39
Rub.	2

COMISSÃO CENTRAL DE LICITAÇÃO

9.4. Quando não forem identificadas, no mínimo, 03 (três) propostas escritas com preços em conformidade com o definido no item anterior, o Pregoeiro selecionará as melhores propostas subsequentes, até o máximo de 03 (três), para que seus autores participem dos lances, quaisquer que sejam os preços oferecidos nas propostas escritas, conforme o disposto no artigo 4º, inciso IX da lei federal 10.520/2002.

9.5. No caso de absoluta igualdade entre duas ou mais propostas de preços escritas e proclamadas, o desempate será decidido por sorteio, para definir, entre as empresas empatadas, a ordem de apresentação dos lances.

9.6. Verificando-se discordância entre o preço unitário e o total do item, prevalecerá o primeiro, sendo corrigido o preço total. Ocorrendo divergência entre os valores numéricos e os por extenso, predominarão os últimos, independentemente de consulta à licitante.

9.7. O Pregoeiro, antes de iniciar a fase de lances, poderá definir o percentual ou valor mínimo de diferença entre os lances e tempo máximo para sua formulação. A definição tomada pelo Pregoeiro deverá constar em ata.

9.8. Os licitantes selecionados serão convidados, de forma sequencial, a apresentar lances verbais, a partir do autor da proposta selecionada de maior preço, em ordem decrescente de valor, observadas as seguintes normas estabelecidas no artigo 4º, inciso IX da lei federal 10.520/2002.

- a) os lances serão verbais e anotados pela Equipe de Apoio, devendo o licitante somente oferecer lance inferior ao último lance ofertado;
- b) não serão aceitos dois ou mais lances iguais, prevalecendo aquele que for recebido primeiro;
- c) a desistência em apresentar lance verbal, quando convocado pelo Pregoeiro, implicará a exclusão do licitante da etapa de lances e na manutenção do último preço por ele ofertado, para efeito de ordenação das propostas;
- d) quando os licitantes não manifestarem mais interesse em apresentar lances, será encerrada a respectiva fase;
- e) Não serão admitidos lances que não sejam ofertados conforme o disposto na alínea "a" para simples efeito de registro.

9.9. Não poderá haver desistência dos lances ofertados.

9.10. Encerrados os lances, as propostas de microempresa e de empresas de pequeno porte que se encontrarem na faixa até 5% (cinco por cento) acima do menor lance, serão consideradas empatadas com a primeira colocada, devendo estas proponentes ser convocadas na ordem de classificação, uma na falta da outra, para fazer uma única e última oferta, inferior a da primeira colocada, visando o desempate.

9.10.1. Aplica-se o disposto neste item somente no caso da proposta de menor preço não ter sido apresentada por microempresa ou empresa de pequeno porte.

9.11. Após a fase de lances, será encerrada a etapa competitiva e ordenadas às ofertas, exclusivamente pelo critério de menor lance, global.

9.12. Concluída a ordenação final das Propostas de Preços, o Pregoeiro examinará a aceitabilidade daquela com menor preço, quanto ao objeto e valor, podendo proceder a negociação com o representante para obter melhores condições para a Administração e decidindo motivadamente a respeito.

9.12.1- DA NEGOCIAÇÃO. O Pregoeiro poderá negociar diretamente com a licitante detentora da proposta de menor preço, no sentido de que seja obtido o melhor preço, quando:

9.12.1.1- se não houver lances verbais e o menor preço estiver em desacordo com o estimado pela Município para execução dos serviços;

9.12.1.2- mesmo depois de encerrada a etapa competitiva, ordenação das ofertas e exame, quanto ao objeto e valor ofertado, da aceitabilidade da proposta classificada em primeiro lugar, ou seja, da de menor preço;

9.12.1.3- se não for aceita a proposta escrita de menor preço;

9.12.1.4- se a licitante detentora do menor preço desatender às exigências habilitatórias.

- a) Na ocorrência das situações previstas nos subitens 9.12.1.3 e 9.12.1.4 será examinada a oferta seguinte e a sua aceitabilidade, procedida à habilitação da licitante que tiver formulado tal proposta, na ordem de classificação, e assim sucessivamente, até a apuração de uma que atenda às condições deste Edital;
- b) Na hipótese da alínea anterior, o Pregoeiro poderá negociar diretamente com o proponente para que seja obtido o melhor preço.

9.12.1.5- É sempre permitido ao Pregoeiro negociar os preços e condições da proposta, visando aumentar as vantagens em favor da Administração, não podendo, porém, alterar o objeto ou condições de classificação e habilitação;

9.12.1.6- A negociação será realizada publicamente, podendo ser acompanhada pelos demais licitantes.

9.13. Caso seja desclassificada a Proposta de menor preço, o Pregoeiro examinará as ofertas subsequentes, na ordem crescente de preço, até a apuração de uma Proposta que atenda a todas as exigências constantes deste Edital.

9.14. No caso de desclassificação de todas as propostas participantes ou inabilitadas todas as licitantes, o Pregoeiro poderá convocar as licitantes para apresentarem novas propostas, nova documentação escoimadas das causas de sua desclassificação ou inabilitação, no prazo de até 08 (oito) dias úteis, conforme previsto no art. 48, §3º, podendo o pregoeiro reduzir este prazo para 05(cinco) dias uteis visando dar mais celeridade ao certame, desde que faça devidamente justificado na ata da sessão.

9.15. Encerrada a etapa competitiva, os licitantes poderão reduzir seus preços ao valor da proposta do licitante vencedor para registro adicional de preços.

9.15.1. A apresentação de novas propostas para registro adicional de preços não prejudicará o resultado do certame em relação ao licitante que ofertou o menor preço.

9.16. O registro a que se refere o subitem 9.15 tem por objetivo o cadastro de reserva, no caso de exclusão do primeiro colocado da Ata de Registro de Preços, devendo ser registrados obedecendo a ordem prevista do art. 11, inciso II, do Decreto Federal 7892 de 23 de janeiro de 2013;

9.17. Aceito o preço final ofertado, o Pregoeiro procederá à abertura do envelope nº 02, contendo a documentação da licitante cuja proposta foi aceita, para verificar suas condições habilitatórias, consoante às exigências deste Edital.

9.18. Constatado o atendimento das exigências habilitatórias, a licitante será declarada vencedora e deverá apresentar em até 03 (três) dias úteis proposta de preço final (readequada ao último lance/preço negociado), acompanhada das composições de preços unitários, composições de BDI e Encargos Sociais, observando o item 6 deste edital.



PEDREIRAS/MA	
Proc.	1002001/2021
FLS.	41
Rub.	2

COMISSÃO CENTRAL DE LICITAÇÃO

9.18.1. Os licitantes que aceitarem reduzir seus preços ao valor da proposta do licitante vencedor para registro adicional de preços deverá apresentar também proposta final na forma, condições e prazo acima.

9.19. A licitante que deixar de apresentar quaisquer dos documentos exigidos no item 8.1, ou os apresentar em desacordo com o estabelecido neste Edital ou com irregularidades, será inabilitada, sem prejuízo de aplicação de sanções, ressalvada a hipótese legal prevista no item 9.20.

9.20. A licitante microempresa ou empresa de pequeno porte deverá apresentar toda a documentação exigida para efeito de comprovação de regularidade fiscal, mesmo que esta apresente alguma restrição, sob pena de ser inabilitado.

9.20.1. Havendo alguma restrição na comprovação da regularidade fiscal, será assegurado o prazo de 05 (cinco) dias úteis, cujo termo inicial corresponderá ao momento em que a proponente for declarada vencedora do certame, prorrogáveis por igual período, a critério da Administração, para a regularização da documentação, pagamento ou parcelamento do débito, e emissão de eventuais certidões negativas ou positivas com efeito de certidão negativa.

9.20.2. A não regularização da documentação, no prazo previsto no item anterior, implicará na decadência do direito. Neste caso, será facultado à Administração convocar as licitantes remanescentes, ocasião em que será assegurado o exercício do direito de preferência às demais microempresas e empresas de pequeno porte, cujas Propostas estiverem no intervalo de empate previsto no item 9.10.

9.20.3. Na hipótese da não habilitação de microempresa e empresa de pequeno porte, o objeto licitado poderá ser registrado em favor da proposta originalmente classificada em primeiro lugar.

9.21. Se a melhor oferta não for aceitável ou se a licitante desatender às exigências habilitatórias, o Pregoeiro examinará a oferta subsequente de menor preço, negociará e decidirá sobre a sua aceitabilidade, e, em caso positivo, verificará as condições de habilitação e assim sucessivamente, até a apuração de uma proposta que atenda ao Edital, sendo a respectiva licitante declarada vencedora.

9.22. Caso tenha ocorrido lance/negociação, a proposta de preços, ajustada ao preço final, deverá ser protocolada na Comissão Central de Licitação, no prazo de até 48 (quarenta e oito) horas, contado da lavratura da ata.

9.23. Se não houver interposição de recurso por parte das licitantes presentes, o Pregoeiro procederá à Adjudicação do objeto ao vencedor logo após a apresentação da Proposta de Preço indicada no item 9.20.

9.24. Decididos os Recursos e verificada a regularidade dos atos procedimentais, o Ordenador de Despesa homologará o resultado da Licitação.

9.25. Serão desclassificadas as propostas que:

- a) não atenderem às exigências deste Edital e às especificações e exigências contidas no Termo de Referência;
- b) forem omissas ou apresentem irregularidades ou defeitos capazes de dificultar o julgamento;
- c) ofertarem preços excessivos ou preços manifestamente inexequíveis;
- d) apresentarem preço unitário ou total superior ao valor estabelecido pela Administração.

9.26. Caso entenda que o preço é inexequível o Pregoeiro deverá, antes de desclassificar a oferta, estabelecer prazo para que o licitante demonstre a exequibilidade de seu preço, sendo admitidos os



PEDREIRAS/MA
Proc. 1002001/2021
FLS. 42
Rub. 2

COMISSÃO CENTRAL DE LICITAÇÃO

seguintes critérios estabelecidos por este ato convocatório descrito abaixo, conforme disposto no item 07 deste edital:

- a) planilha de custos elaborada pelo próprio licitante sujeita a exame pela Administração;
- b) contrato, ainda que em execução, com preços semelhantes.

9.27. O licitante que ofertar preço considerado inexequível pelo Pregoeiro e que não demonstre posteriormente sua exequibilidade se sujeita às penalidades administrativas pela não manutenção da proposta.

9.28. Confirmada a inexequibilidade o Pregoeiro poderá reabrir a licitação convocando sessão pública para dar continuidade ao certame.

9.29. Da reunião lavrar-se-á ata circunstanciada, na qual serão registradas as ocorrências relevantes e que, ao final, será assinada pelo Pregoeiro, membro da equipe de apoio e os proponentes que estiverem presentes até o encerramento do certame. Caso algum licitante se ausente da sessão antes da lavratura da ata do certame ou se recuse a assinar a mesma, este estará concordando automaticamente com todas as ocorrências registradas na supracitada ata, decaindo do direito de qualquer manifestação posterior. A ausência de assinaturas de qualquer licitante não tornará irregular e não invalidará, sobre nenhuma hipótese, o certame licitatório em epígrafe.

10. DA IMPUGNAÇÃO E DO PEDIDO DE ESCLARECIMENTO

10.1. Até 02 (dois) dias úteis antes da data fixada para recebimento das propostas, qualquer pessoa física ou jurídica poderá pedir esclarecimentos ou impugnar o ato convocatório deste Pregão, sendo que tais pedidos, tanto os de esclarecimento como os de impugnações, deverão ser manifestados por escrito, devendo ser protocolado o original, mediante recebimento da 2ª (segunda) via, no Setor de Protocolos da Prefeitura Municipal de Caxias, no Prédio da Prefeitura Municipal de Caxias, sito na Praça do Panteon, nº 600, Centro, Caxias-MA, em dias úteis, das 08h00min (oito horas) às 13h00min (treze horas).

10.1.1. Caberá ao Pregoeiro decidir sobre a petição no prazo de 24 (vinte e quatro) horas.

10.1.2. Em hipótese alguma serão aceitos entendimentos verbais quanto ao Edital, como também pedidos ou consultas formuladas via e-mail;

10.1.3. Os esclarecimentos às consulentes serão comunicados a todos os demais interessados que tenham adquirido o presente Edital.

10.2. Será designada nova data para a realização do certame quando:

- a) extrapolado o prazo de resposta à impugnação ou ao pedido de esclarecimento, ou;
- b) acolhida a petição contra o ato convocatório, se o edital for corrigido e a correção implicar em alteração da proposta.

10.3. A entrega da Proposta, sem que tenha sido tempestivamente impugnado o presente Edital, implicará na plena aceitação, por parte dos interessados, das condições nele estabelecidas.

10.4. As impugnações protocoladas intempestivamente serão desconsideradas.

11. DOS RECURSOS

11.1. Dos atos da administração decorrentes da aplicação deste Edital, cabem:

11.1.1. Recurso administrativo no prazo de 03 (três) dias úteis, a contar da intimação do ato ou da lavratura da ata, nos casos de:

I - anulação ou revogação da licitação;

II - proclamação do resultado da licitação;

11.1.2. Representação, no prazo de 05 (cinco) dias úteis da intimação da decisão relacionada com o objeto da licitação ou do contrato, de que não caiba recurso hierárquico, nos termos do artigo 109, inciso II, da Lei nº 8.666/93;

11.1.3. Pedido de Reconsideração de decisão do Presidente da Comissão Central de Licitação, no prazo de 10 (dez) dias úteis da intimação do ato, nos termos do artigo 109, inciso III, da Lei nº 8.666/93.

11.2. Do julgamento das propostas e habilitação caberá apenas um recurso, antes da adjudicação.

11.3. O recurso será dirigido ao Presidente da Comissão Central de Licitação por intermédio da que praticou o ato recorrido, a qual, se não a reconsiderar no prazo de 03 (três) dias úteis, o encaminhará ao Presidente da Comissão Central de Licitação.

11.4. Declarado o vencedor, o Pregoeiro concederá prazo dentro da sessão para que os licitantes presentes e credenciados na forma deste Edital possam, de forma imediata e motivada, manifestar sua intenção de recurso.

11.5. A ausência do licitante credenciado na sessão ou a recusa em assinar a ata lavrada na sessão ou o abandono da sessão antes do seu término, caracterizará sua renúncia ao direito de recorrer.

11.6. Não havendo interesse em recorrer, o Pregoeiro procederá à adjudicação do objeto ao licitante vencedor.

11.7. Havendo manifestação da intenção de recurso, o Pregoeiro:

11.7.1. Resumirá a motivação, ordenando o registro em ata;

11.7.2. Procederá a leitura do resumo da motivação lavrada na ata;

11.7.3. Consultará o recorrente sobre o interesse em oferecer razões de recurso por escrito, concedendo, nesse caso, o prazo de 03 (três) dias úteis;

11.7.4. Esclarecerá a data de início da contagem do prazo, quando os autos não forem disponibilizados imediatamente, ou no mesmo dia;

11.7.5. Se houver interesse na apresentação de razões de recursos, informará aos demais presentes, que terão o mesmo prazo para apresentar contrarrazões, correndo o prazo na sequência daquele concedido ao recorrente;

11.7.6. Registrará, na ata, o dia e hora que vencem os prazos de apresentação de razões e contrarrazões de recurso, informando aos presentes;

11.7.7. Alertará aos presentes, se entender necessário, para os efeitos jurídicos dos recursos meramente protelatórios e as penalidades previstas para o caso;

11.8. O acolhimento do recurso implicará a invalidação apenas dos atos insuscetíveis de aproveitamento.

11.9. Os memoriais dos recursos e contra razões deverão, obrigatoriamente, dar entrada no setor de protocolo da Prefeitura Municipal de Caxias-Ma, Praça do Panteon, 600, Centro, Caxias-MA, durante

os dias úteis, das 08h00min (oito horas) às 13h00min (treze horas). Em nenhuma hipótese os memoriais de recursos ou contra razões serão recebidos diretamente pelo Pregoeiro ou por qualquer outro setor, que não o setor de protocolos desta Prefeitura.

11.10. Os autos do processo permanecerão com vista franqueada aos interessados, no prédio da Comissão Central de Licitação da Prefeitura Municipal de Caxias - MA, durante os dias úteis, das 08h00min (oito horas) às 13h00min (treze horas).

12. DA ADJUDICAÇÃO, HOMOLOGAÇÃO E CONVOCAÇÃO DO VENCEDOR

12.1. Não havendo manifestação de recurso, o Pregoeiro estará autorizado a adjudicar o objeto da licitação a proponente vencedora e submeterá o processo a apreciação do Ordenador de Despesas, que poderá homologar, revogar ou anular o procedimento licitatório.

12.1.1. Ocorrendo a manifestação de interposição de recurso, caberá a autoridade competente a adjudicação e homologação da licitação.

12.2. Após a homologação da licitação, a licitante vencedora será convocada para assinar a ata, no prazo máximo de 05 (cinco) dias úteis, a contar do recebimento da convocação e nas condições estabelecidas neste Edital e seus Anexos.

12.2.1. A convocação das vencedoras, assim como qualquer comunicação entre as partes a respeito do presente Contrato produzirá efeitos legais se processada por publicação na imprensa oficial ou por escrito mediante protocolo, e-mail eletrônico ou outro meio de registro, não sendo consideradas comunicações verbais.

12.3. É facultada a Prefeitura Municipal de Caxias, quando a convocada não comparecer no prazo estipulado no subitem 12.2, não apresentar situação regular no ato da assinatura da ata ou, ainda, recusar-se a assiná-la, injustificadamente, convocar as licitantes remanescentes, na ordem de classificação, sem prejuízo da aplicação das sanções cabíveis.

12.4. O prazo de convocação poderá ser prorrogado, uma vez, por igual período, quando solicitado pela parte, durante o seu transcurso e desde que ocorra motivo justificado e aceito pela Prefeitura Municipal de Caxias.

13. DA DOTAÇÃO ORÇAMENTARIA

13.1. Na licitação para registro de preços não é necessário indicar a dotação orçamentária, que somente será exigida para a formalização do contrato ou outro instrumento hábil, conforme o Art. 7º, § 2º do Decreto Federal nº 7892/2013.

14. DO REGISTRO DE PREÇOS E FORMAÇÃO DO CADASTRO DE RESERVA

14.1. Após o encerramento da etapa competitiva, os licitantes poderão reduzir seus preços ao valor da proposta do licitante mais bem classificado.

14.1.1. A apresentação de novas propostas na forma deste item não prejudicará o resultado do certame em relação ao licitante melhor classificado.

14.2. Havendo um ou mais licitantes que aceitem cotar suas propostas em valor igual ao do licitante vencedor, estes serão classificados segundo a ordem da última proposta individual apresentada durante a fase competitiva.

14.3. Serão registrados na ata de registro de preços os preços e quantitativos do licitante mais bem classificado durante a fase competitiva;

14.4. Será incluído, na respectiva ata na forma de anexo, o registro dos licitantes que aceitarem cotar os serviços com preços iguais aos do licitante vencedor na sequência da classificação do certame, excluído o percentual referente à margem de preferência, quando o objeto não atender aos requisitos previstos no art. 3º da Lei nº 8.666, de 1993;

14.5. O registro a que se refere o subitem 14.4 tem por objetivo a formação de cadastro de reserva no caso de impossibilidade de atendimento pelo primeiro colocado da ata, nas hipóteses previstas nos arts. 20 e 21 do Decreto Federal 7.892/2013;

14.6. Se houver mais de um licitante na situação de que trata o subitem 14.3, serão classificados segundo a ordem da última proposta apresentada durante a fase competitiva;

14.7. A ordem de classificação dos licitantes registrados deverá ser respeitada nas contratações e somente será utilizado caso o melhor colocado no certame não assine a ata ou tenha seu registro cancelado nas hipóteses previstas nos artigos 20 e 21 do Decreto nº 7.892/2013;

14.8. A habilitação dos fornecedores que comporão o cadastro de reserva a que se refere o item 14.5 será efetuada, na hipótese prevista no parágrafo único do art. 13 do Decreto Federal 7.892/2013 e quando houver necessidade de contratação de fornecedor remanescente, nas hipóteses previstas nos arts. 20 e 21 do Decreto Federal 7.892/2013;

14.9. O anexo que trata o item 14.4 consiste na ata de realização da sessão pública do pregão, que conterá a informação dos licitantes que aceitarem cotar os serviços com preços iguais ao do licitante vencedor do certame.

14.10. A existência de preços registrados não obriga a Administração a contratar com o vencedor do certame do SRP, sendo-lhe facultada a realização de procedimento específico para a aquisição pretendida, assegurando ao beneficiário do registro a preferência do fornecimento em igualdade de condições;

14.11. As contratações obedecerão à conveniência e às necessidades do Município de Caxias-MA;

14.12. A contratação com os fornecedores registrados será formalizada por meio de contrato (conforme minuta do anexo XI) ou pelos seguintes instrumentos hábeis: nota de empenho de despesa ou autorização de compra, conforme o artigo 62 da Lei nº 8.666/93;

14.12.1. Quando o contrato for substituído pelos instrumentos hábeis acima, o adjudicatário deverá obedecer todas as condições e determinações deste edital e anexos, inclusive as especificadas na minuta do contrato.

14.13. Os licitantes que tiverem seus preços registrados se obrigam a manter, durante o prazo de vigência da Ata de Registro de Preços, todas as condições de habilitação exigidas neste Edital;

14.14. Os preços registrados poderão ser cancelados nos termos estabelecidos na Ata de Registro de Preços e neste Edital.

15. DA FORMALIZAÇÃO DA ATA DE REGISTRO DE PREÇOS

15.1. Homologado o resultado da licitação, terá o adjudicatário o prazo de 05 (cinco) dias úteis, contados a partir da data de sua convocação, para assinar a Ata de Registro de Preços, sob pena de decair do direito à contratação, sem prejuízo das sanções previstas neste Edital;

15.2. O prazo estabelecido no subitem anterior para assinatura da Ata de Registro de Preços poderá ser prorrogado uma única vez, por igual período, quando solicitado pelo(s) licitante(s) vencedor(s), durante o seu transcurso, e desde que devidamente aceito;

15.3. Serão formalizadas tantas Atas de Registro de Preços quanto necessárias para o registro de todos os itens constantes no Termo de Referência, com a indicação do licitante vencedor, a descrição do(s) item(ns), as respectivas quantidades, preços registrados e demais condições;

15.4. A Ata deverá ser assinada por representante legal, diretor ou sócio da empresa, com apresentação, conforme o caso e respectivamente, de procuração ou contrato social, acompanhados de cédula de identidade;

15.5. A recusa injustificada em assinar a Ata de Registro de Preços dentro do prazo assinalado no item anterior ensejar a aplicação das penalidades estabelecidas neste edital;

14.6. É facultado à Prefeitura convocar os licitantes remanescentes, na ordem de classificação, para fazê-lo em igual prazo e nas mesmas condições propostas pelo primeiro classificado;

15.7. Ao assinar a Ata de Registro de Preços o beneficiário da mesma obriga-se a executar os serviços registrados em ata, conforme especificações e condições contidas neste edital, em seus anexos e também na proposta apresentada, prevalecendo, no caso de divergência, as especificações e condições do edital.

16. DAS COMPETÊNCIAS DO ÓRGÃO GERENCIADOR:

16.1. Caberá a Comissão Central de Licitação como órgão gerenciador a prática de todos os atos de controle e administração do Sistema de Registro de Preços, e ainda o seguinte:

16.1.1. Registrar sua intenção de registro de preços no órgão responsável pelas compras do município;

16.1.2. Consolidar informações relativas à estimativa individual e total de consumo, promovendo a adequação dos respectivos termos de referência ou projetos básicos encaminhados para atender aos requisitos de padronização e racionalização;

16.1.3. Promover atos necessários à instrução processual para a realização do procedimento licitatório;

16.1.4. Realizar, por meio da Central de Preços, pesquisa de mercado para identificação do valor estimado da licitação e consolidar os dados das pesquisas de mercado realizadas pelos órgãos e entidades participantes;

16.1.5. Confirmar junto aos órgãos participantes a sua concordância com o objeto a ser licitado, inclusive quanto aos quantitativos e termo de referência ou projeto básico;

16.1.6. Realizar o procedimento licitatório;

16.1.7. Gerenciar a ata de registro de preços;

16.1.8. Conduzir eventuais renegociações dos preços registrados;

16.1.9. Aplicar, garantida a ampla defesa e o contraditório, as penalidades decorrentes de infrações no procedimento licitatório; e

16.1.10. Aplicar, garantida a ampla defesa e o contraditório, as penalidades decorrentes do descumprimento do pactuado na ata de registro de preços ou do descumprimento das obrigações contratuais, em relação às suas próprias contratações.

16.2. O órgão gerenciador poderá solicitar auxílio técnico aos órgãos participantes para execução das atividades previstas nos incisos 16.1.3, 16.1.4 e 16.1.6.

17. DAS COMPETÊNCIAS DO ÓRGÃO PARTICIPANTE

17.1. O órgão participante será responsável pela manifestação de interesse em participar do registro de preços, providenciando o encaminhamento ao órgão gerenciador de sua estimativa de consumo, local de entrega e, quando couber, cronograma de contratação e respectivas especificações ou termo de referência ou projeto básico, nos termos da Lei nº 8.666, de 21 de junho de 1993, e da Lei nº 10.520, de 17 de julho de 2002, adequado ao registro de preços do qual pretende fazer parte, devendo ainda:

17.1.1. Garantir que os atos relativos a sua inclusão no registro de preços estejam formalizados e aprovados pela autoridade competente;

17.1.2. Manifestar, junto ao órgão gerenciador, mediante a utilização da Intenção de Registro de Preços, sua concordância com o objeto a ser licitado, antes da realização do procedimento licitatório; e

17.1.3. Tomar conhecimento da ata de registros de preços, inclusive de eventuais alterações, para o correto cumprimento de suas disposições.

17.2. Cabe ao órgão participante aplicar, garantida a ampla defesa e o contraditório, as penalidades decorrentes do descumprimento do pactuado na ata de registro de preços ou do descumprimento das obrigações contratuais, em relação às suas próprias contratações, informando as ocorrências ao órgão gerenciador.

17.3. A Comissão Central de Licitação, órgão responsável pelo gerenciamento do Registro de Preços, desde que autorizada a adesão, poderá emitir Termo de Liberação dos itens solicitados por órgãos não participantes.

18. DA UTILIZAÇÃO DA ATA DE REGISTRO DE PREÇOS POR ÓRGÃO OU ENTIDADES NÃO PARTICIPANTES

18.1. A Ata de Registro de Preços poderá ser utilizada por qualquer órgão ou entidade da Administração Pública que não tenha participado do certame licitatório, mediante prévia consulta ao Órgão Gerenciador, desde que devidamente comprovada a vantagem.

18.2. Os Órgãos e entidades da Administração Pública que não participaram do Registro de Preços, quando desejarem fazer uso da Ata de Registro de Preços, deverão manifestar seu interesse junto ao Órgão Gerenciador da Ata, para que este, através da CCL, indique os possíveis fornecedores e respectivos preços a serem praticados, obedecida a ordem de classificação.

18.3. Caberá ao fornecedor beneficiário da Ata de Registro de Preços, observadas as condições nela estabelecidas, optar pela aceitação ou não do fornecimento dos serviços, decorrente de adesão, desde que não prejudique as obrigações anteriormente assumidas.

18.4. O quantitativo decorrente das adesões à Ata de Registro de Preços não poderá exceder, na totalidade, ao dobro do quantitativo de cada item registrado na Ata de Registro de Preços para o órgão gerenciador e órgãos participantes, independentemente do número de órgãos não participantes que aderirem (art. 22, §4º do Decreto nº 7.892, de 2013, alterado pelo Decreto nº 9.488, de 2018);

18.5. As aquisições ou contratações adicionais a que se refere este item não poderão exceder, por órgão ou entidade, a 50% (cinquenta por cento) dos quantitativos registrados na Ata de Registro de Preços para o órgão gerenciador e órgãos participantes (art. 22, §3º do Decreto nº 7892, de 2013, alterado pelo Decreto nº 9.488, de 2018);

18.6. Após a autorização do órgão gerenciador, o órgão não participante deverá efetivar a aquisição ou contratação solicitada em até noventa dias, observado o prazo de vigência da ata, conforme § 6º, do artigo 22 do Decreto nº 7.892/2013;

18.6.1. A Prefeitura Municipal de Caxias poderá autorizar, excepcional e justificadamente, a prorrogação do prazo previsto no § 6º do artigo 22 do Decreto nº 7.892/2013, respeitando o prazo de vigência da ata, quando solicitada pelo órgão não participante.

18.7. Compete ao órgão não participante os atos relativos à cobrança do cumprimento pelo fornecedor das obrigações contratualmente assumidas e a aplicação, observada a ampla defesa e o contraditório, de eventuais penalidades decorrentes do descumprimento de cláusulas contratuais, em relação às suas próprias contratações, informando as ocorrências ao órgão gerenciador.

19. DA CONTRATAÇÃO

19.1. Os fornecedores vencedores do certame, após homologação do resultado e formalização da Ata de Registro de Preços estarão obrigados a retirar e celebrar os Contratos (Anexo XI), nas condições estabelecidas neste Edital, observado o prazo de 05 (cinco) dias úteis, a contar da data de recebimento da notificação conforme o disposto no item 12.2 deste edital.

19.1.1. O prazo da convocação poderá ser prorrogado uma vez, por igual período, quando solicitado pela licitante vencedora durante o seu transcurso, desde que ocorra motivo justificado e aceito pela Administração.

19.2. A recusa injustificada do fornecedor beneficiário em assinar o Contrato, dentro do prazo estabelecido, caracteriza o descumprimento total da obrigação assumida, sujeitando-o às penalidades legalmente estabelecidas no item 20.1 deste Edital.

19.3. A contratação com o(s) fornecedor(es) vencedor(es) do certame será formalizada pelo órgão interessado, por intermédio de Contrato Administrativo (Anexo XI) que deverá ser celebrado no prazo de validade da Ata de Registro de Preços.

19.3.1. O Contrato Administrativo poderá ser substituído por outros instrumentos hábeis, tais como carta-contrato, nota de empenho de despesa ou autorização de serviço, conforme a forma de execução do objeto licitado.

19.4. O contrato, que obedecerá às condições estabelecidas neste edital (conforme minuta constante no Anexo XI), estará vinculado integralmente a este instrumento, implicando na obrigatoriedade da licitante vencedora em cumprir todas as obrigações e condições de fornecimento e/ou serviços especificadas neste Edital e seus Anexos, bem como na Ata de Registro de Preços.

19.5. A licitante contratada deverá manter todas as condições de habilitação e qualificação durante todo o período de vigência do contrato, podendo a administração a seu critério e a qualquer momento solicitar documentos que comprovem a manutenção das condições supracitadas.

19.6. O presente Edital e seus Anexos, a Ata de Registro de Preços, bem como a proposta da licitante vencedora deste certame, farão parte integrante do contrato, independente de transcrição.

19.7. O contrato poderá ser rescindido a qualquer tempo, pela Contratante, independentemente de qualquer notificação ou interpelação judicial desde que a Contratada deixe de cumprir com qualquer das Cláusulas do Contrato, além de ficar sujeita às penalidades previstas na Lei nº 8.666/93 e no edital desta licitação.

19.8. Ocorrendo desequilíbrio econômico-financeiro do contrato, a Administração poderá restabelecer a relação pactuada, nos termos do art. 65, inciso II, alínea d, da Lei nº 8.666/93, mediante comprovação documental e requerimento expresso do contratado.

19.9. O fornecedor que vier a ser contratado ficará obrigado a aceitar, nas mesmas condições contratuais, os acréscimos ou supressões que se fizerem necessário, até 25% (vinte e cinco por cento) do valor inicial atualizado do Contrato, bem como a manter atualizada, durante a execução do Contrato, toda documentação de habilitação exigida na licitação.



PEDREIRAS/MA	
Proc.	1002001/2021
FLS.	49
Rub.	2

COMISSÃO CENTRAL DE LICITAÇÃO

19.10. O fornecedor deverá executar os serviços licitados, rigorosamente dentro dos prazos estipulados no instrumento do contrato celebrado e de acordo com as especificações técnicas exigidas neste Edital por meio do termo de referência, bem como com as condições que constam de sua proposta.

19.11. O pagamento será efetuado em até 30 (trinta) dias, contados a partir da data da entrega do objeto licitado, mediante apresentação das notas fiscais eletrônicas, atestadas pelo setor competente do órgão contratante acompanhada da Autorização de Serviço, por meio de ordem bancária emitida em nome do contratado, para crédito na conta corrente por ele indicada, uma vez satisfeitas às condições estabelecidas neste Edital e seus Anexos, devendo o fornecedor, na oportunidade, comprovar regularidade com a Receita Federal, com a Previdência Social, com o Fundo de Garantia Sobre o Tempo de Serviço e com a Justiça do Trabalho apresentando Certidões Negativas ou positivas com efeito de negativa emitida por estes órgãos.

19.11.1. Não serão efetuados quaisquer pagamentos enquanto perdurar pendência de liquidação de obrigações em virtude de penalidades impostas ao contratado ou inadimplência contratual.

19.11.2. É vedada expressamente a realização de cobrança de forma diversa da estipulada neste Edital, em especial a cobrança bancária, mediante boleto ou mesmo o protesto de título, sob pena de aplicação das sanções previstas neste instrumento e indenização pelos danos decorrentes.

19.11.3. Poderá ser exigido, caso seja necessário, que as Notas Fiscais venham acompanhadas da respectiva Autorização de Serviço e medição da parcela a ser paga.

20. DAS SANÇÕES ADMINISTRATIVAS

20.1. Comete infração administrativa, nos termos do artigo 7º da Lei nº 10.520, de 2002 e Parágrafo Único do artigo 14 do Decreto Federal nº 7.892, de 2013, o licitante/adjudicatário que:

20.1.1. Não assinar o termo de contrato ou a Ata de Registro de Preços ou aceitar/retirar o instrumento equivalente, quando convocado dentro do prazo de validade da proposta;

20.1.2. Apresentar documentação falsa;

20.1.3. Deixar de entregar os documentos exigidos no certame;

20.1.4. Ensejar o retardamento da execução do objeto;

20.1.5. Não mantiver a proposta;

20.1.6. Cometer fraude fiscal;

20.1.7. Comportar-se de modo inidôneo;

20.2. Considera-se comportamento inidôneo, entre outros, a declaração falsa quanto às condições de participação, quanto ao enquadramento como ME/EPP ou o conluio entre os licitantes, em qualquer momento da licitação, mesmo após o encerramento da fase de lances.

20.3. O licitante/adjudicatário que cometer qualquer das infrações discriminadas nos subitens anteriores ficará sujeito, sem prejuízo da responsabilidade civil e criminal, às seguintes sanções:

20.3.1. Multa de 0,5% (meio por cento) sobre o valor adjudicado;

20.3.2. Suspensão de licitar e impedimento de contratar com o município de Caxias-MA e descredenciamento no Sistema de Cadastro de Fornecedores, pelo prazo de até 5 (cinco) anos;

20.3.3. Cancelamento do preço registrado.

20.4. Pela inexecução total ou parcial do contrato ou do instrumento hábil que o substituir a Administração poderá, garantida a prévia defesa, aplicar ao CONTRATADO/FORNECEDOR as seguintes sanções:

20.4.1. Advertência por faltas leves, assim entendidas aquelas que não acarretem prejuízos significativos para a Contratante;

20.4.2. Multa moratória de 2 % (dois por cento) por dia de atraso injustificado sobre o valor da parcela inadimplida, até o limite de 30 (trinta) dias;

20.4.3. Multa compensatória de 10 % (dez por cento) sobre o valor total do contrato/instrumento hábil, no caso de inexecução total do objeto;

20.4.4. Em caso de inexecução parcial, a multa compensatória, no mesmo percentual do subitem acima, será aplicada de forma proporcional à obrigação inadimplida;

20.4.5. Cancelamento do preço registrado;

20.4.6. Suspensão de licitar e impedimento de contratar com o município de Caxias, pelo prazo de até 5 (cinco) anos;

20.4.7. Declaração de inidoneidade para licitar ou contratar com a Administração Pública, enquanto perdurarem os motivos determinantes da punição ou até que seja promovida a reabilitação perante a própria autoridade que aplicou a penalidade, que será concedida sempre que a Contratada ressarcir a Contratante pelos prejuízos causados;

20.5. A aplicação de qualquer das penalidades previstas realizar-se-á em processo administrativo que assegurará o contraditório e a ampla defesa à Contratada, observando-se o procedimento previsto na Lei nº 8.666, de 1993, e subsidiariamente a Lei nº 9.784, de 1999.

20.6. A autoridade competente, na aplicação das sanções, levará em consideração a gravidade da conduta do infrator, o caráter educativo da pena, bem como o dano causado à Administração, observado o princípio da proporcionalidade.

20.7. As multas devidas e/ou prejuízos causados à Contratante serão deduzidos dos valores a serem pagos, ou recolhidos em favor do município de Caxias-MA, ou deduzidos da garantia, caso exigida, ou ainda, quando for o caso, serão inscritos na Dívida Ativa do Município de Caxias-MA e cobrados judicialmente.

20.7.1. Caso a Contratante determine, a multa deverá ser recolhida no prazo máximo de 15 (quinze) dias, a contar da data do recebimento da comunicação enviada pela autoridade competente.

20.8. As sanções aqui previstas são independentes entre si, podendo ser aplicadas isoladas ou, no caso das multas, cumulativamente, sem prejuízo de outras medidas cabíveis.

20.9. As multas aplicadas não impede que a Administração rescinda unilateralmente o contrato e aplique as outras sanções previstas na Lei nº 10.520/02 e Lei nº 8.666/93.

21. DAS DISPOSIÇÕES GERAIS

21.1. O presente Edital e seus Anexos, a Ata de Registro de Preços, bem como a proposta do licitante vencedor, farão parte integrante do Contrato, independentemente de transcrição.

21.2. A participação neste Pregão implicará na aceitação integral e irrevogável de suas normas e observância dos preceitos legais e regulamentares, ressalvados o direito de impugnação e de recurso.

21.3. É facultado ao Pregoeiro, em qualquer fase da licitação, promover diligências e/ou solicitar parecer técnico de pessoa integrante ou não do quadro da Administração Municipal, para esclarecer ou complementar a instrução do processo, vedada a inclusão posterior de documento ou informação que deveria constar originariamente da proposta/documentação. Nesse caso, a adjudicação somente ocorrerá após a conclusão da diligência promovida.

21.4. O Pregoeiro, no interesse da Administração, poderá relevar omissões puramente formais observadas na documentação e proposta, desde que não contrariem a legislação vigente e às normas estabelecidas por este edital, e não comprometa a lisura da licitação sendo possível a promoção de diligência destinada a esclarecer ou a complementar a instrução do processo. O desatendimento de exigências formais não essenciais não importará no afastamento da licitante, desde que sejam possíveis as aferições das suas qualificações e a exata compreensão da sua proposta, durante a realização da sessão pública deste Pregão.

21.5. No julgamento da habilitação o Pregoeiro poderá sanar erros ou falhas que não alterem a substância das propostas, dos documentos, e sua validade jurídica, mediante despacho fundamentado, registrado em ata e acessível a todos, atribuindo-lhes validade e eficácia para fins de habilitação e classificação.

21.6. A Comissão Central de Licitação – CCL, de ofício ou por Determinação da Autoridade Superior, poderá revogar a presente licitação por razões de interesse público, derivado de fato superveniente devidamente comprovado, pertinente e suficiente para justificar tal conduta, devendo anulá-la por ilegalidade, de ofício ou por provocação de qualquer pessoa, mediante ato escrito e fundamentado.

21.7. Será observado, ainda, quanto ao procedimento deste Pregão:

21.7.1. a anulação do Pregão induz à da contratação;

21.7.2. Os licitantes ou fornecedores não terão direito a indenização em decorrência da anulação do procedimento licitatório, ressalvado o direito do contratado de boa-fé de ser ressarcido pelos encargos que tiver suportado no cumprimento do contrato.

21.8. As proponentes são responsáveis pela fidelidade e legitimidade das informações e dos documentos apresentados em qualquer fase da licitação.

21.9. As proponentes assumem todos os custos de preparação e apresentação de suas propostas e o Município de Caxias, em nenhum caso, responsável por esses custos, independentemente da condução ou do resultado do processo licitatório.

21.10. No interesse da Administração, sem que caiba aos participantes qualquer reclamação ou indenização, poderá ser adiada a data da abertura desta licitação e alteradas as condições do presente Edital.

21.11. Não havendo expediente ou ocorrendo qualquer fato superveniente que impeça a realização do certame na data marcada, a sessão será automaticamente transferida para o primeiro dia útil subsequente, no mesmo horário e local anteriormente estabelecido, desde que não haja comunicação do Pregoeiro, em contrário.

21.12. No caso de alteração deste Edital no curso do prazo estabelecido para o recebimento das propostas de preços e documentos de habilitação, este prazo será reaberto, exceto quando, inquestionavelmente, a alteração não afetar a formulação das propostas e os documentos de habilitação.

21.13. As normas disciplinadoras desta licitação serão interpretadas em favor da ampliação da disputa, respeitada a igualdade de oportunidade entre as licitantes e desde que não comprometam o interesse público, a finalidade, a celeridade do procedimento e a segurança da contratação.

21.14. Aos casos omissos aplicar-se-ão as demais disposições constantes da Lei Federal nº 10.520/2002 e subsidiariamente da Lei Federal nº 8.666/1993 e todas as demais normas que regulamentam as licitações no país.

21.15. A abertura dos envelopes Proposta e Documentação serão sempre realizadas em sessão pública, devendo ser elaborada a Ata circunstanciada da reunião, que deverá obrigatoriamente ser assinada pelo Pregoeiro, pelos membros da Equipe de Apoio, por profissionais que formularem parecer técnico sobre o julgamento deste Pregão, seja com relação às propostas ou à documentação, e pelos representantes das licitantes presentes.

21.16. Se não houver tempo suficiente para a abertura dos envelopes Proposta e Documentação em um único momento, ou, ainda, se os trabalhos não puderem ser concluídos e/ou surgirem dúvidas que não possam ser dirimidas de imediato, os motivos serão consignados em Ata e a continuação dar-se-á em Sessão com data definida na Ata da sessão ou publicada na imprensa oficial, das quais as licitantes estarão automaticamente intimadas a comparecer. As licitantes que enviarem os envelopes e não se fizerem presentes, serão convocadas pelos meios expressos neste edital.

21.16.1. Os envelopes não abertos, obrigatoriamente rubricados no fecho pelo Pregoeiro e pelos representantes legais das licitantes presentes, ficarão em poder do Pregoeiro e sob sua guarda até nova reunião oportunamente marcada para prosseguimento dos trabalhos.

21.17. O resultado desta licitação será comunicado no mesmo dia do julgamento, proferindo-se no dia da abertura, ou mediante publicação na Imprensa Oficial.

21.18. Os envelopes contendo os documentos de habilitação, não abertos e que ficaram sob a guarda do Pregoeiro, ficarão à disposição para retirada no endereço da Comissão Central de Licitação- CCL, até 10 (dez) dias úteis após a publicação do extrato do Contrato, após o que serão destruídos pelo Pregoeiro.

21.19. Na contagem dos prazos estabelecidos neste Edital, exclui-se o dia do início e inclui-se o dia do vencimento, observando-se que só se iniciam e vencem prazos em dia de expediente na Comissão Central de Licitação-CCL.

21.20. Este edital e seus anexos estão à disposição dos interessados no prédio da Comissão Central de Licitação, situado Praça Gonçalves Dias, S/N, Centro, Caxias-Ma(Antigo Fórum Desembargador Artur Almada Lima), no horário das 08h00min (oito horas) às 13h:00min (treze horas) onde poderão ser consultados gratuitamente ou obtidos mediante a entrega de 02 (duas) resmas de papel (500 folhas), tamanho A4, 210 x 297mm, 75 g/m², ultra branco, junto ao setor de Licitação do município, referente ao custo de reprodução;

21.20.1. Em nenhuma hipótese haverá entrega de edital fora do horário previsto neste edital e no aviso de licitação deste processo.

21.20.2. As eventuais alterações e esclarecimentos aos termos do Edital serão repassados somente aos adquirentes que procederem de acordo com o item seguinte.

21.21. Ao adquirir o Edital, o interessado deverá declarar o endereço e o e-mail em que receberá notificação e ainda comunicar qualquer mudança posterior, sob pena de reputar-se válida a notificação encaminhada ao endereço fornecido.

19.1. 21.22. São partes integrantes deste Edital os seguintes Anexos:

Anexo I - Termo de Referência;

Anexo II - Modelo de Proposta;

Anexo III - Modelo de Declaração de Pleno Conhecimento e Atendimento às Exigências de Habilitação;

Anexo IV - Modelo de Declaração de Elaboração Independente de Proposta;



PEDREIRAS/MA	
Proc.	1002001 /202 1
FLS.	53
Rub.	2

**COMISSÃO CENTRAL
DE LICITAÇÃO**

Anexo V - Modelo de Declaração de Microempresa (ME) ou Empresa de Pequeno Porte (EEP) ou Cooperativa enquadrada no art. 34, da Lei n. 11.488, de 2007;

Anexo VI - Modelo de Declaração de Cumprimento do disposto no inciso XXXIII do art.7º da Constituição Federal de 1988;

Anexo VII - Modelo de Declaração de Inexistência de Fatos Supervenientes Impeditivos da Habilitação;

Anexo VIII - Modelo de Declaração que a licitante não possui em seu quadro societário servidor público na ativa, ou empregado de empresa pública ou de sociedade de economia mista;

Anexo IX - Modelo de Declaração que a licitante expressa de total concordância com os termos do edital;

Anexo X - Ata de Registro de preço;

Anexo XI - Minuta do Contrato.

Caxias - MA, 08 de outubro de 2020.

José Hamilton Lima Santos
Pregoeiro

EDITAL DE LICITAÇÃO

PREGÃO PRESENCIAL Nº 032/2020

**ANEXO I
TERMO DE REFERÊNCIA**

1.0 - DA APRESENTAÇÃO:

Elaborou-se o presente Termo de Referência, para definir os tipos e quantitativos de materiais e equipamentos, e critérios necessários para contratação de empresa prestadora de serviços, através do procedimento licitatório na modalidade a ser designado pelo responsável pela pasta, selecionar empresa que atue no ramo de prestação de serviços, para atender a Prefeitura Municipal de Caxias-MA, por um período de 12 (doze) meses, buscando assim dar continuidade às atividades desenvolvidas na Secretaria Municipal de Infraestrutura de Caxias-MA, e que demandam da utilização dos serviços, proporcionando ainda maior compatibilidade e economicidade para a Administração.

2. OBJETO

2.1. REGISTRO DE PREÇOS PARA CONTRATAÇÃO DE EMPRESA ESPECIALIZADA PARA PRESTAÇÃO DE SERVIÇOS DE CONFECÇÃO DE GRADES, BANCOS DE PRAÇAS, CAÇAMBAS ESTACIONÁRIA E OUTRAS ESTRUTURAS DE FERRO DE INTERESSE DA SEC. MUNICIPAL DE INFRAESTRUTURA DO MUNICÍPIO DE CAXIAS-MA.

2.2 O objetivo da municipalidade com a aquisição de tais serviços é proporcionar melhorias nos serviços públicos municipais, agindo com maior brevidade e eficiência no atendimento das reivindicações dos munícipes, pois é dever do gestor público zelar pela qualidade de vida dos cidadãos.

2.2. Visa o presente Termo de Referência a detalhar os elementos necessários para atender as demandas desta Prefeitura.

3. JUSTIFICATIVA

3.1. A contratação de empresa relacionada com objeto acima descrito se faz necessário, visando a promoção do desenvolvimento e da funcionalidade dos sistemas públicos urbanos e com isso viabilizando o bem-estar e conforto da população, atendendo assim necessidades da Secretaria Municipal Infraestrutura do município de Caxias-MA.

4. FUNDAMENTO LEGAL

4.1. O procedimento licitatório a ser adotado obedecerá, integralmente, ao que estabelece as Leis Federais nº 8.666, de 21.06.1993 e 10.520, de 17.07.2002, e ainda o Decreto nº 7.892/2013, com suas alterações e todas as demais normas e legislações vigentes e aplicáveis ao presente termo.

5. ESPECIFICAÇÕES DETALHADAS DOS SERVIÇOS

ITEM	DESCRIÇÃO	UNID.	QUANT.
1	Banco de Praça em estrutura de aço com assento em perfil "u" simples chapa 13. (conforme projeto anexo)	UNID.	100
2	Kit Lixeira Metálica Coleta Seletiva com 100 litros. (conforme projeto anexo)	UNID.	100
3	Lixeira Metálica com Rodas 240 litros. (conforme projeto anexo)	UNID.	100

4	Cavalete de Obra tam. 1,60 x 2,45 m ² duas faces em chapa galvanizada, ferro quadrado, pintura automotiva, aplicação de adesivo refletivo.	UNID.	50
5	Cavalete de Obra tam. 2,00 x 040 m ² duas faces em chapa galvanizada, ferro quadrado, pintura automotiva, aplicação de adesivo refletivo.	UNID.	50
6	Abrigo de Ônibus Onda 4000 x 2000 x 2500mm. (conforme projeto anexo)	UNID.	10
7	Caçamba Estacionária de 4,0m ³ fabricada de acordo com a norma ABNT-NBR 14.728/2005, com chapa em aço 1020/a36, reforçadas com perfil "u" de 4", ganchos e eixos confeccionados em barra maciça de 1.1/4" e 1.1/2", aplicação de pintura de fundo com prime alquídico na parte interna e externa e acabamento com esmalte sintético na parte externa. (conforme projeto anexo)	UNID.	50
8	Grade de Ferro em barra chata 3/16".	M ²	100
9	Grelha de Ferro fundido para canaleta larg = 30cm.	M ²	100
10	Grelha de Ferro fundido para canaleta larg = 20cm.	M ²	100
11	Grelha de Ferro fundido para canaleta larg = 15cm.	M ²	100
12	Tampão Fofó Articulado, classe b125 carga max 12,5 t, redondo tampa 600mm, rede pluvial/esgoto. (conforme projeto anexo)	UNID.	50
13	Quadro de Ferro com afixação em tubo de 2", tam 6,00 x 4,00m ² com lona impressão digital.	UNID.	50
14	Placa de Inauguração tipo totem tam. 1,85 x 0,70 m ² , chapa galvanizada 3/8, pintura automotiva, placa de inox tam. 060 x 0,40 m ² , adesivo impressão digital.	UNID.	50
15	Fachada de Prédio com estrutura de ferro, revestida de acm - alumínio composto.	M ²	200
16	Fachada de Prédio com estrutura de ferro, revestida de lona com impressão digital e aplicação de verniz automotivo.	M ²	500
17	Adesivo Vinil impressão digital aplicação em veículos e paredes.	M ²	500
18	Letra Caixa Alta , material inox.	M ²	50
19	Letra Caixa Alta , material chapa galvanizada, pintura automotiva.	M ²	100



PEDREIRAS/MA
Proc. 1002001/2021
FLS. 56
Rub. e

COMISSÃO CENTRAL DE LICITAÇÃO

20	Alambrado em Tubos de aço galvanizado, com costura, din 2440, diâmetro 2", altura 3m, fixados a cada 2m em blocos de concreto, com tela de arame galvanizado revestido com pvc, fio 12 bwg e malha 7,5x75 cm.	M ²	500
21	Guarda Corpo em tubo de aço galvanizado 1 1/2".	M ²	250
22	Corrimão em Tubo aço galvanizado 2 1/2" com braçadeira.	M ²	250
23	Playground de Ferro Escorregador. (conforme projeto anexo)	UNID.	10
24	Playground de Ferro Gira Gira 1,50m 8 lugares. (conforme projeto anexo)	UNID.	10

5.1. As especificações técnicas, plantas e desenhos estão em anexo, parte integrante deste Termo de Referência.

6. DO QUANTITATIVO

6.1. As quantidades previstas na tabela acima são estimativas máximas para o período de validade da ata, reservando-se a Prefeitura Municipal de Caxias por intermédio de sua Secretaria o direito de adquirir em cada item o quantitativo que julgar necessário, podendo ser parcial, integral ou até mesmo abster-se de adquirir quaisquer itens especificados.

7. MODALIDADE DA LICITAÇÃO

7.1. A critério da Comissão Permanente de Licitação

8. DO CONTROLE E ALTERAÇÃO DE PREÇOS

8.1 Durante a vigência do contrato, os preços contratados serão fixos e irreajustáveis, exceto nas hipóteses, devidamente comprovadas na ocorrência de situação prevista na alínea "d" do inciso II do art. 65 da Lei nº. 8.666/93 ou de redução dos preços praticados no mercado;

8.2 O preço contratado poderá ser revisto em face de eventual redução daqueles praticados no mercado, ou de fato que eleve o custo dos serviços registrados;

8.3. Quando o preço inicialmente contratado, por motivo superveniente, tornar-se superior ao preço praticado no mercado a CONTRATANTE convocará o LICITANTE, visando à negociação para redução de preços e sua adequação ao praticado pelo mercado;

8.4. Frustrada a negociação, o LICITANTE será liberado do compromisso assumido;

8.5. Mesmo comprovada a ocorrência de situação prevista na alínea "d" do inciso II do art. 65 da Lei nº. 8.666/93, a Administração, se julgar conveniente, poderá optar por cancelar e rescindir o Contrato e iniciar outro processo licitatório.

9. DO PRAZO DE VIGÊNCIA DO CONTRATO

9.1. O presente contrato terá vigência de 12(doze) meses, e vigorará a partir de sua assinatura, podendo ser prorrogado nos termos do artigo 57 da lei federal 8.666/93 e alterações até o prazo máximo admitido caso haja interesse das partes envolvidas e desde que continue se mostrando mais vantajoso à continuidade da contratação;

10. DO VALOR E FORMA DE PAGAMENTO

10.1. Pelo cumprimento do objeto contratado, o Contratante pagará ao Contratado, a quantia relativa à efetiva execução do serviço, calculado de acordo com os preços constantes da proposta, já incluídas todas as despesas necessárias, sem qualquer ônus adicional para o Contratante.

10.2. Nos preços ofertados nas propostas das licitantes, deverão estar inclusas, além do lucro, todas as despesas e custos, como por exemplo: impostos, encargos sociais, trabalhistas,



PEDREIRAS/MA
Proc. 1002001/2021
FLS. 57
Rub. 2

COMISSÃO CENTRAL DE LICITAÇÃO

previdenciários, fiscais e comerciais, gastos com transportes, embalagens, prêmios de seguros, fretes e outras despesas, de qualquer natureza, diretas ou indiretas, relacionadas com o fornecimento do objeto da presente licitação, ou que venham a implicar no fiel cumprimento do Contrato, não cabendo à Municipalidade, nenhum custo adicional.

10.3. Os pagamentos serão efetuados por serviços executados, em até 30 (trinta) dias, após a aceitação e atesto das Notas Fiscais/Faturas.

11. DAS OBRIGAÇÕES DAS PARTES:

11.1. A CONTRATADA, além do fornecimento da mão-de-obra, dos materiais e dos equipamentos, ferramentas e utensílios necessários para a perfeita execução dos serviços e demais atividades correlatas, obriga-se a:

11.1.1. Ceder os direitos patrimoniais relativos ao projeto ou serviço técnico especializado, para que a Administração possa utilizá-lo de acordo com o previsto no Projeto Básico, nos termos do artigo 111 da Lei nº 8.666, de 1993;

11.1.2. Promover a organização técnica e administrativa dos serviços, de modo a conduzi-los eficaz e eficientemente, de acordo com os documentos e especificações que integram o projeto básico, no prazo determinado.

11.1.3. Conduzir os trabalhos com estrita observância às normas da legislação pertinente, cumprindo as determinações dos Poderes Públicos, mantendo o local dos serviços sempre limpo e nas melhores condições de segurança, higiene e disciplina.

11.1.4. Submeter previamente, por escrito, à CONTRATANTE, para análise e aprovação, quaisquer mudanças nos métodos executivos que fujam às especificações do memorial descritivo.

11.1.5. Refazer, às suas expensas, os trabalhos executados em desacordo com o estabelecido neste instrumento e as especificações constantes no projeto básico e seus anexos, bem como substituir aqueles realizados com materiais defeituosos ou com vício de construção, pelo prazo de 05 (cinco) anos, contado da data de emissão do Termo de Recebimento Definitivo, ou a qualquer tempo se constatado pelo fiscal da CONTRATANTE.

11.1.6. Observar as seguintes diretrizes de caráter ambiental:

a. Qualquer instalação, equipamento ou processo, situado em local fixo, que libere ou emita matéria para a atmosfera, por emissão pontual ou fugitiva, utilizado na execução contratual, deverá respeitar os limites máximos de emissão de poluentes admitidos na Resolução CONAMA nº 382, de 26/12/2006, e legislação correlata, de acordo com o poluente e o tipo de fonte;

b. Na execução contratual, conforme o caso, a emissão de ruídos não poderá ultrapassar os níveis considerados aceitáveis pela Norma NBR-10.151 – Avaliação do Ruído em Áreas Habitadas visando o conforto da comunidade, da Associação Brasileira de Normas Técnicas - ABNT, ou aqueles estabelecidos na NBR-10.152 – Níveis de Ruído para conforto acústico, da Associação Brasileira de Normas Técnicas - ABNT, nos termos da Resolução CONAMA nº 01, de 08/03/90, e legislação correlata;

11.1.7. Responder por qualquer acidente de trabalho na execução dos serviços, por uso indevido de patentes registradas em nome de terceiros, por danos resultantes de caso fortuito ou de força maior, por qualquer causa de destruição, danificação, defeitos ou incorreções dos serviços ou dos bens da CONTRATANTE, de seus funcionários ou de terceiros, ainda que ocorridos em via pública junto à obra.

11.1.8. Prestar todo esclarecimento ou informação solicitada pela CONTRATANTE ou por seus prepostos, garantindo-lhes o acesso, a qualquer tempo, ao local dos serviços, bem como aos documentos relativos à execução da reforma.

11.1.9. Paralisar, por determinação da CONTRATANTE, qualquer trabalho que não esteja sendo executado de acordo com a boa técnica ou que ponha em risco a segurança de pessoas ou bens



PEDREIRAS/MA	
Proc. 1001001/2021	
FLS. 98	COMISSÃO CENTRAL
Rub. 2	DE LICITAÇÃO

de terceiros.

11.1.10. Responsabilizar-se pelos encargos previdenciários, fiscais e comerciais resultantes da execução do contrato.

11.1.11. Responder pelo pagamento dos salários devidos aos empregados e encargos trabalhistas, bem como pelos registros, seguros contra riscos de acidentes de trabalho e outras obrigações inerentes à execução dos serviços ora contratados.

11.1.12. Arcar com todos os tributos incidentes sobre este Contrato, bem como sobre a sua atividade, devendo efetuar os respectivos pagamentos na forma e nos prazos determinados por lei.

11.1.14. Não transferir a terceiros, por qualquer forma, nem mesmo parcialmente, as obrigações assumidas, nem subcontratar qualquer das prestações a que está obrigada, exceto nas condições autorizadas no Projeto Básico ou neste contrato;

11.1.15. Manter, durante o período de vigência do contrato, todas as condições que ensejaram a sua habilitação e qualificação no certame licitatório;

11.2. DAS OBRIGAÇÕES DA CONTRATANTE:

11.2.1. A CONTRATANTE obriga-se a:

11.2.1.1. Cumprir fielmente as disposições do Contrato;

11.2.1.2. Exercer a fiscalização dos serviços por servidores especialmente designados, na forma prevista na Lei nº 8.666/93;

11.2.1.3. Responsabilizar-se pela comunicação, em tempo hábil, de qualquer fato que acarrete em interrupção na execução do Contrato;

11.2.1.4. Efetuar o pagamento nas condições e preços pactuados no Contrato;

11.2.1.5. Notificar a CONTRATADA, por escrito, sobre imperfeições, falhas ou irregularidades constatadas na execução do serviço para que sejam adotadas as medidas corretivas necessárias;

11.2.1.6. Fornecer por escrito as informações necessárias para o desenvolvimento dos serviços objeto do contrato;

11.2.1.7. Exigir o cumprimento de todas as obrigações assumidas pela CONTRATADA, de acordo com as cláusulas contratuais e os termos de sua proposta;

11.2.1.8. Zelar pelo cumprimento das obrigações da CONTRATADA relativas à observância das normas ambientais vigentes;

11.2.1.9. Proporcionar todas as condições para que a CONTRATADA possa desempenhar seus serviços de acordo com as determinações do Contrato, do Edital, especialmente do Projeto Básico e seus anexos;

11.2.1.10. Zelar para que durante toda a vigência do contrato sejam mantidas, em compatibilidade com as obrigações assumidas pela CONTRATADA, todas as condições de habilitação e qualificação exigidas na licitação.

12. DO ACOMPANHAMENTO E DA FISCALIZAÇÃO

12.1. O prestação dos serviços será acompanhado e fiscalizado por representante da Sec. de Infraestrutura da Prefeitura Municipal de Caxias-MA, a qual, além de fiscalizar, deverá atestar a nota de prestação de serviços emitida pela Contratada.

12.2. O representante anotará em registro próprio todas as ocorrências relacionadas com a prestação dos serviços, determinando o que for necessário à regularização das falhas ou problemas observados.

12.3. As decisões e providências que ultrapassarem a competência do representante deverão ser solicitadas a seus superiores, em tempo hábil, para a adoção das medidas convenientes.

13. FRAUDE E CORRUPÇÃO

13.1. As licitantes deverão observar os mais altos padrões éticos durante o processo licitatório e a execução do contrato, estando sujeitas às sanções previstas na legislação brasileira.

14. DO FORO

14.1. Fica constituído o Foro da Cidade de Caxias-MA, para solucionar eventuais litígios, com prejuízo de qualquer outro, por mais privilegiado que seja.

15. Dos Recursos Financeiros

15.1. As obrigações assumidas com esta aquisição serão pagas com Recursos Próprios.

16. Da Adjudicação

16.1. A critério da Comissão Permanente de Licitação.

JOSÉ MURILO COSTA NOVAIS
Sec. Municipal de Infraestrutura



PEDREIRAS/MA
Proc. 4002001/2021
FLS. 60
Rub. 2

SECRETARIA MUNICIPAL
DE INFRAESTRUTURA

18/11/2020

SECRETARIA MUNICIPAL DE INFRAESTRUTURA - RUA DA PRAÇA, S/N - CENTRO - PEDREIRAS - MA - CEP: 66.000-000

ITEM	DESCRIÇÃO
1	Banco de Praça em estrutura de aço com assento em perfil "u" simples, chapa 13.

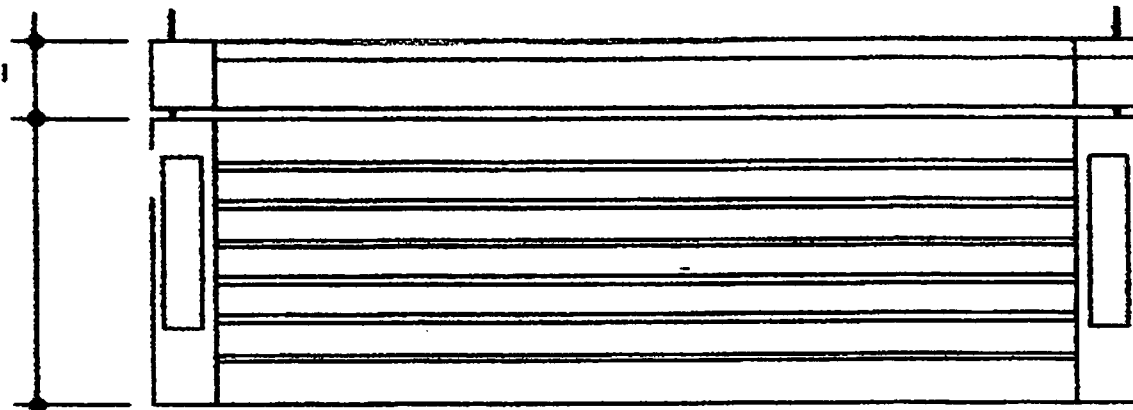
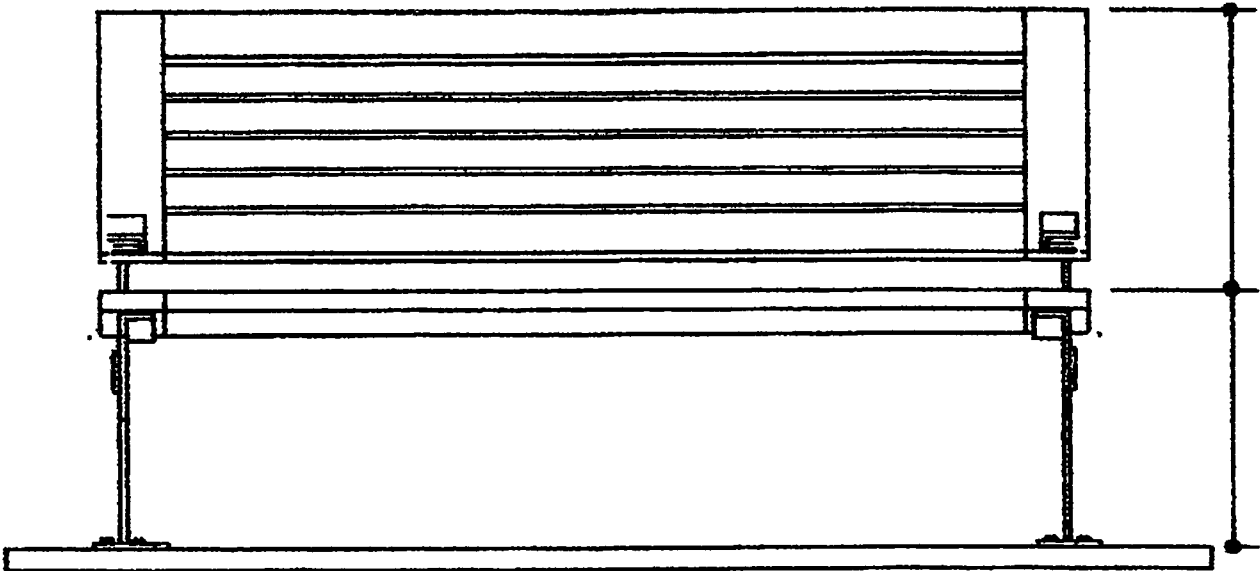

Valdirio Santos da Silva Junior
Eng. Civil
CREA - MA 071119251



PEDREIRAS/MA
Proc. 1002001/2021
FLS. 61
Rub. e

SECRETARIA MUNICIPAL
DE INFRAESTRUTURA

15/11/2020

ITEM	DESCRIÇÃO
3	Kit Lixeira Metálica com Rodas 240 litros.

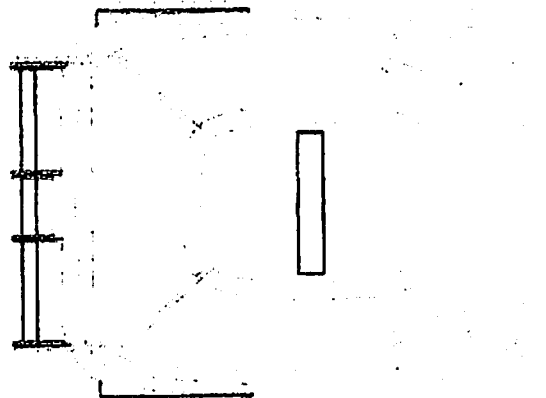
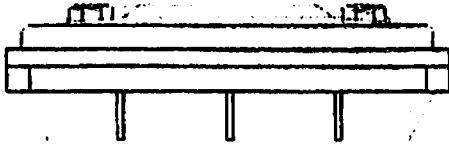

Valdineia Santos Mota Lima
Eng. Civil



PEDREIRAS/MA
Proc. 1002001/2021
FLS. 62
Rub. 2

SECRETARIA MUNICIPAL
DE INFRAESTRUTURA

11
1571/2020

ITEM	DESCRIÇÃO
7	Caçamba Estacionária de 4,0m ³ fabricada de acordo com a norma ABNT-NBR 14.728/2005, com chapa em aço 1020/a36, reforçada com perfil "u" de 4", ganchos e eixos confeccionados em barra maciça de 1.1/4" e 1.1/2", aplicação de pintura de fundo com prime alquídico na parte interna e externa e acabamento com esmalte sintético na parte externa.

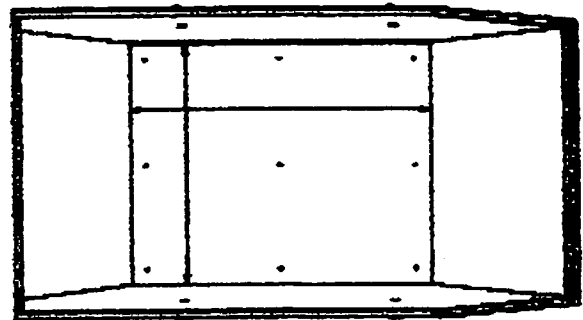
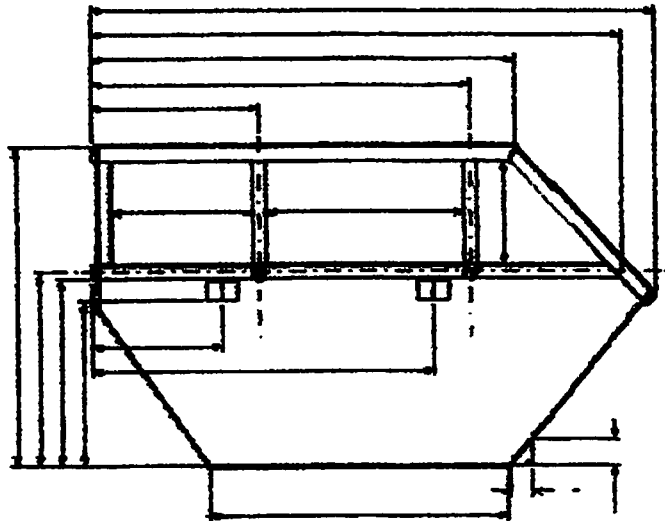
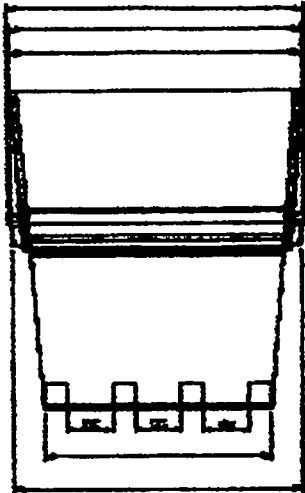

Valtinho Santos Mota Júnior
Eng. Civil
CREA 1116/2021



PEDREIRAS/MA
Proc. 1002001/2021
FLS. 63
Rub. 2

SECRETARIA MUNICIPAL
DE INFRAESTRUTURA

1871/2021

ITEM	DESCRIÇÃO
6	Abriço de Ônibus Onda 4000x2000x2500 mm.

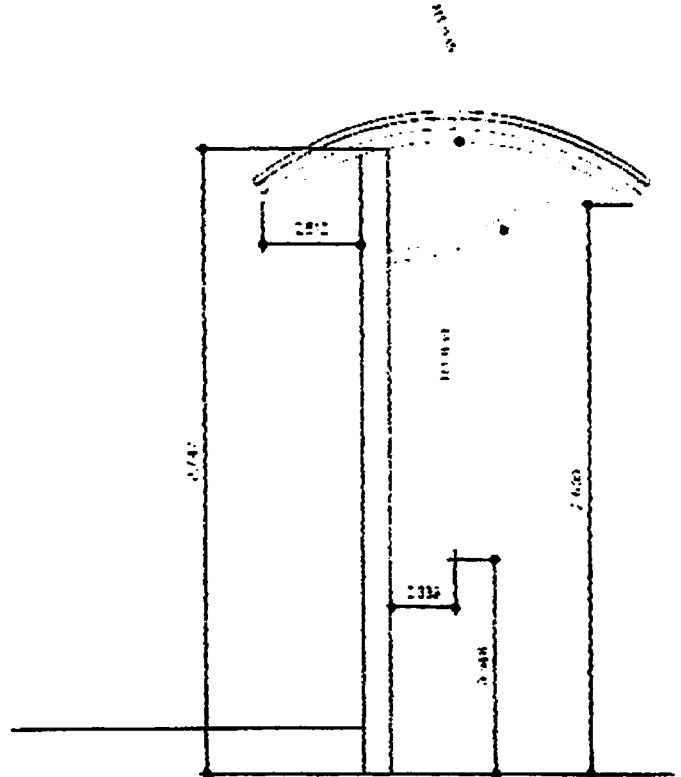
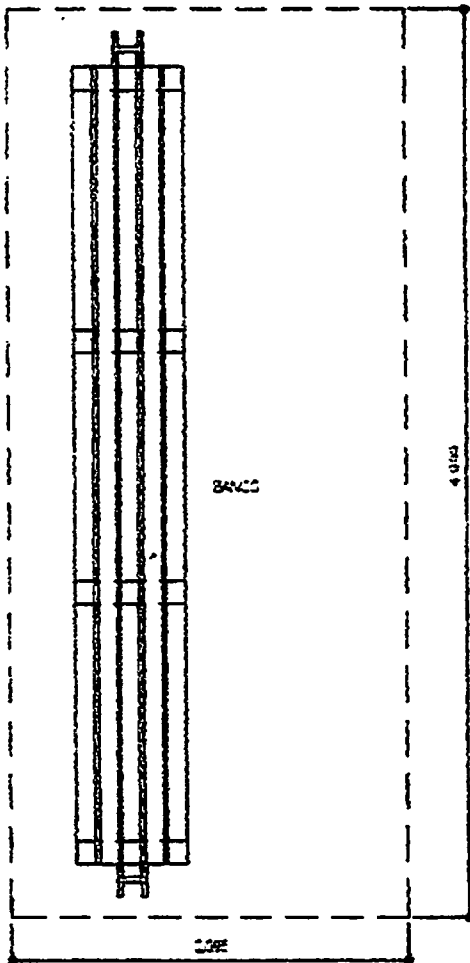

Valdineo Santos Almeida Amorim
Eng. CIVIL
CREA Nº 111810251-6



PEDREIRAS/MA
Proc. 1002.001/2021
FLS. 64
Rub. 2

SECRETARIA MUNICIPAL
DE INFRAESTRUTURA

1871/2020

ITEM	DESCRIÇÃO
23	Playground de Ferro Escorregador.

Valdirio Santos Mota Diretor
Eng. Civil
CREA/MA 00010261-6

PEDREIRAS/MA
Proc. 1002001/2021
FLS. 65
Rub. 2

17
18/11/2020
1100

PLAYGROUD DE FERRO ESCORREGADOR

F. E. T. E.

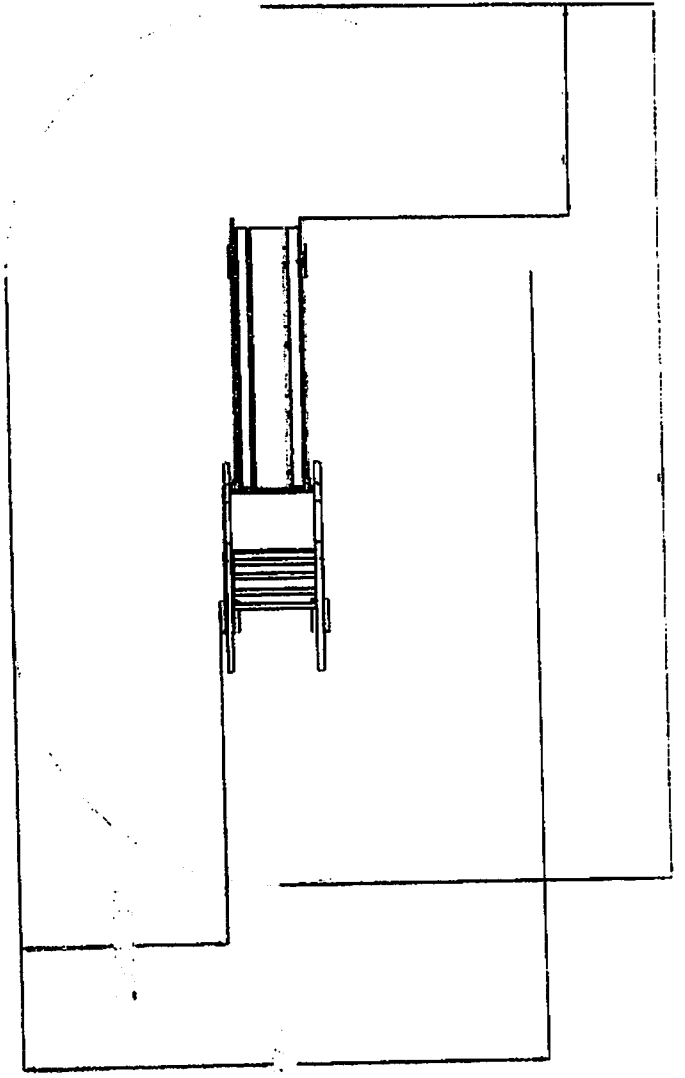
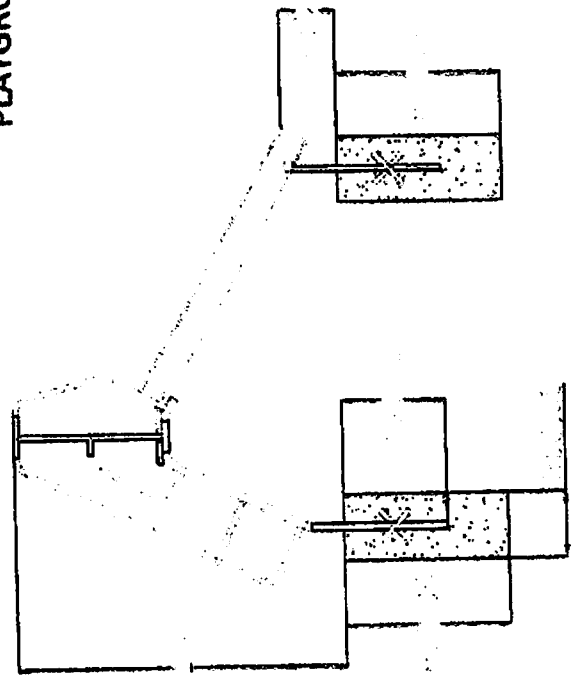
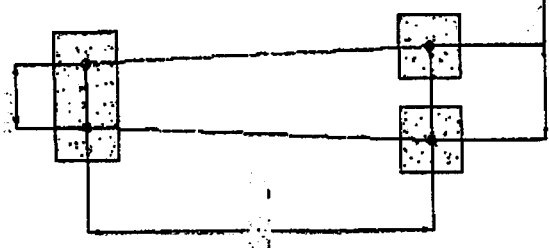

Valdirio Santos Mota Junior
Eng. Civil
Crea. MA 11019251-1



PEDREIRAS/MA
Proc. 4002001 /2021
FLS. 66
Rub. 2

**SECRETARIA MUNICIPAL
DE INFRAESTRUTURA**

18/1/2021

ITEM	DESCRIÇÃO
24	Playground de Ferro Gira Gira 1,50m 8 lugares.

Valdmino Santos Neto Junior
CREM. OAB n.º 47619251 - f

1871/2021
110

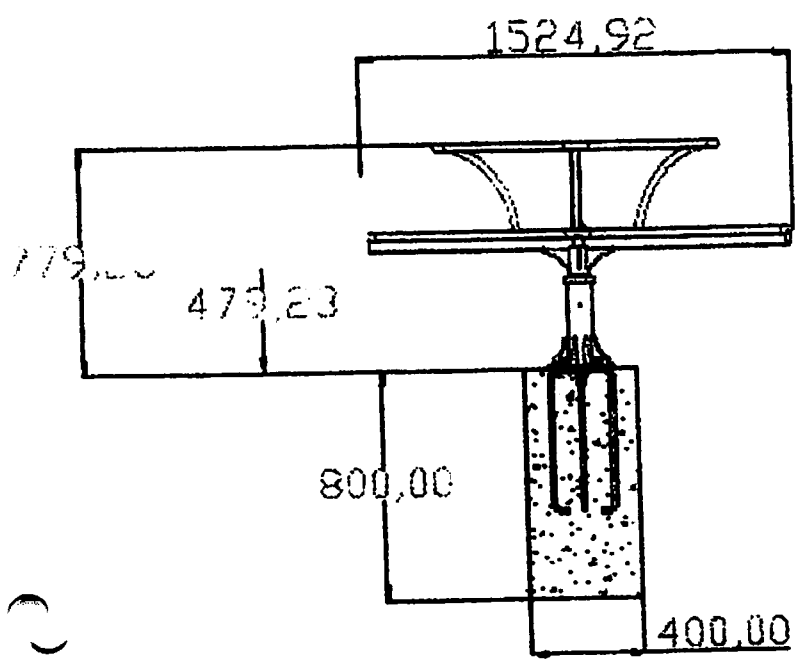

PEDREIRAS/MA
Proc. 1002001/2021
FLS. 67
Rub. e

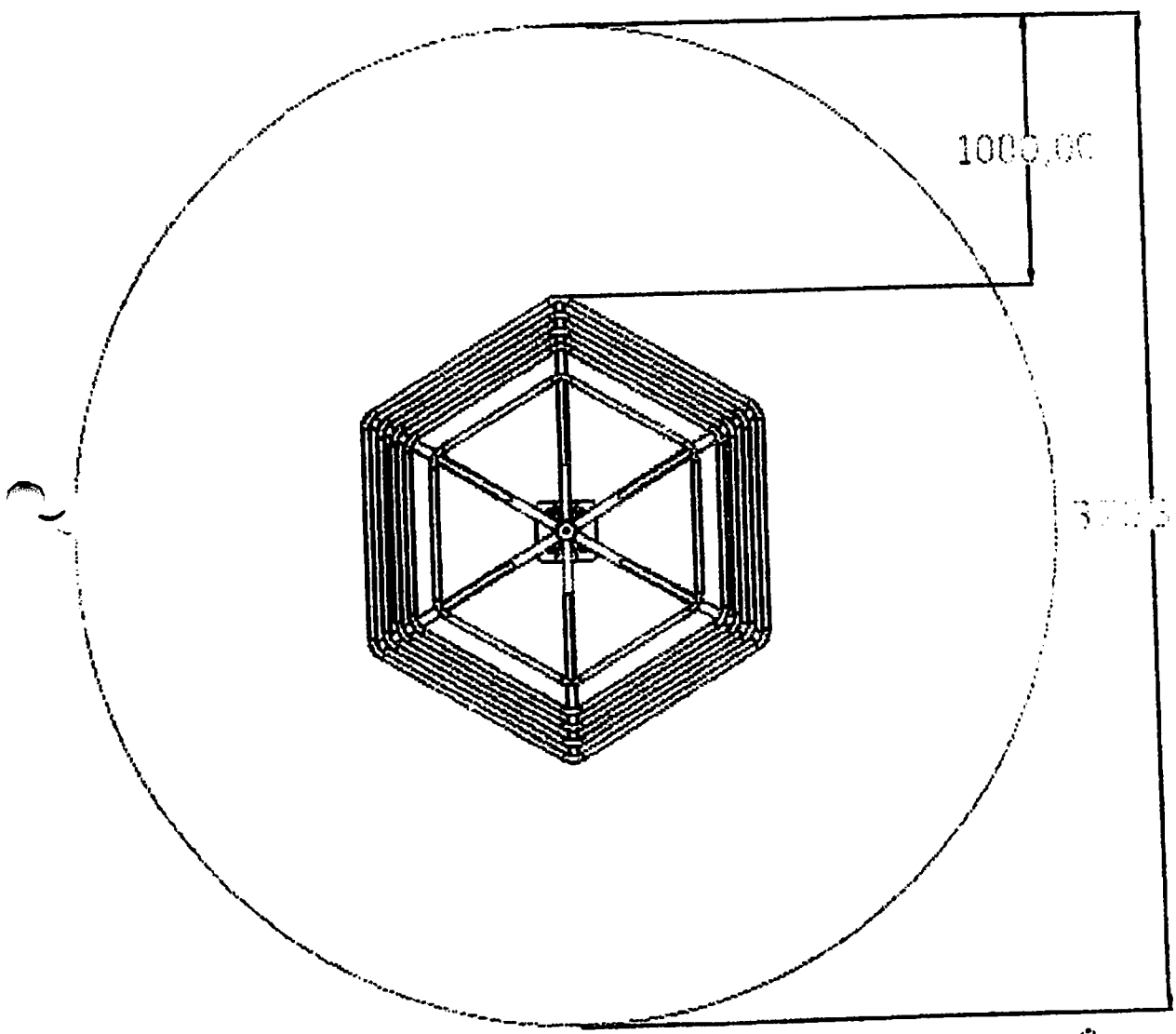

[Handwritten signature]

Valdirino Soares Mota Junior
Eng. CIVIL
CREA 1000 111819251-1

ESPECIFICAÇÕES COMPLEMENTARES

PEDREIRAS/MA
Proc. 1002001/2021
FLS. 66
Rub. _____

1. Parada de Ônibus

Descrição

FUNÇÃO: Proteger os usuários do transporte coletivo dos intemperes da natureza.

ESTRUTURA METÁLICA:

Equipamento produzido a partir de perfil laminado tipo W 150 – 13, tubos e chapas em aço carbono de alta resistência, sob dimensões de 2" com espessuras mínimas de 2,00 mm; orifícios tubulares: extremidades superiores, inferiores e móveis blindados em chapa 14, tornando-o insensível a penetração de água.

SOLDA:

Processo MIG e elétrica

PINTURA:

Submetido a pintura epox

RECOMENDAÇÕES.

ANUALMENTE:

Verificar a ausência de corrosão nas partes metálicas. Comprovar todas as cimentações.

Dimensões

Altura pé direito: 2500 mm

Largura: 4000 mm

Profundidade: 2000 mm

Área: 8,00 m²

2. Banco de praça

Descrição

ESTRUTURA METÁLICA:

Equipamento produzido a partir de tubos e chapas em aço carbono de alta resistência, sob dimensões de 1" com espessuras mínimas de 2,00 mm; orifícios tubulares: extremidades superiores e inferiores blindadas em chapa 14, tornando-o insensível a penetração de água com assento em perfil "US" (simples) na chapa 13.

SOLDA:

Processo MIG

PINTURA:

Submetido a pintura epox

COMPONENTES:

Polipropileno

PARAFUSOS:

Aço Zincado

RECOMENDAÇÕES

SEMANALMENTE:

Comprovar de forma visual o estado geral do equipamento, assegurando que não existam roturas ou imperfeições.

MENSALMENTE:

Comprovar que as articulações tenham um movimento uniforme, lubrificando as articulações se convém, assegurando a estabilidade estrutural e verificar o estado de todos os parafusos, porcas e suas proteções.

ANUALMENTE:

Verificar a ausência de corrosão nas partes metálicas. Comprovar todas as cimentações.

Dimensões

Altura: 1130 mm

Largura: 760 mm

Profundidade: 1550 mm

Peso aproximado: 23,14kg

Área: 1,18 m²



PEDREIRAS/MA	
Proc.	1002001/2021
FLS.	69
Rub.	2

COMISSÃO CENTRAL
DE LICITAÇÃO

3. Tampão FOFO ARTICULADO Ø 600mm CLASSE B125

Descrição

ESTRUTURA METÁLICA:

Equipamento produzido a partir de tubos de chapas ferro fundido de alta resistência, com capacidade para suporta no mínimo 12,5 toneladas.

PINTURA:

Submetido a pintura epox

Dimensões

Largura: 600 mm

Profundidade: 600 mm



PEDREIRAS/MA
Proc. 1002.001/2021
FLS. 70
Rub. 2

COMISSÃO CENTRAL
DE LICITAÇÃO

EDITAL DE LICITAÇÃO

PREGÃO PRESENCIAL Nº 032/2020

ANEXO II

MODELO DE CARTA PROPOSTA

REF. PREGÃO PRESENCIAL Nº ____/2020.

Prezados Senhores,

Pela presente, a empresa xxxxxxxxx, CNPJ nº xxxxxxxx, com sede na xxxxxx, fone/fax (xx) xxxxxx, e-mail xxxxxx, submete à apreciação de Vossa Senhoria, proposta de preço para o os serviços abaixo, assumindo inteira responsabilidade por quaisquer erros ou omissões que venham a ser verificados na preparação da mesma.

(INSERIR PLANILHA DE SERVIÇOS, QUANTITATIVOS E PREÇOS)

VALOR TOTAL R\$

A presente proposta importa o valor total de R\$ _____ (_____), sendo o seu valor distribuído conforme abaixo:

Validade da proposta:

Prazo de execução:

Dados bancários (Banco/Agência/Conta-Corrente):

Informações do representante que assinará o contrato (Nome, RG, CPF, Endereço):

Informamos, por oportuno, que estão inclusos nos preços dos serviços todas as despesas e custos diretos e indiretos relacionadas à execução do objeto, inclusive aquelas decorrentes de impostos, seguros e encargos sociais.

Atenciosamente,

Local, data.

.....
(nome da empresa e do seu representante legal, com a devida identificação e qualificação, em papel timbrado da empresa)



PEDREIRAS/MA	
Proc.	1002001/2021
FLS.	71
Rub.	2

COMISSÃO CENTRAL
DE LICITAÇÃO

EDITAL DE LICITAÇÃO

PREGÃO PRESENCIAL Nº 032/2020

ANEXO III

**"MODELO DE CARTA DE CREDENCIAMENTO"
(INSTRUMENTO PARTICULAR DE MANDATO)**

A (nome da empresa), CNPJ nº, com sede na neste ato representado pelo(s) (diretores ou sócios, com qualificação completa – nome, RG, CPF, nacionalidade, estado civil, profissão e endereço).
Pelo presente instrumento de mandato, nomeia e constitui, seu(s) Procurador(es) o Senhor(es) (nome, RG, CPF, nacionalidade, estado civil, profissão e endereço), a quem confere(m) amplos poderes para junto a Prefeitura Municipal de Caxias-MA (ou de forma genérica: para junto aos órgãos públicos federais, estaduais e municipais) praticar os atos necessários para representar a outorgante na licitação na modalidade **Pregão Presencial nº** (ou de forma genérica para licitações em geral), usando dos recursos legais e acompanhando-os, conferindo-lhes, ainda, poderes especiais para desistir de recursos, interpô-los, apresentar propostas, lances verbais, negociar preços e demais condições, confessar, transigir, desistir, firmar compromissos ou acordos, receber e dar quitação, podendo ainda, substabelecer esta para outrem, com ou sem reservas de iguais poderes, dando tudo por bom firme e valioso, e, em especial, para (se for o caso de apenas uma licitação).

_____, _____, _____ de _____ de 2020.

Assinatura do representante legal da empresa com firma reconhecida



PEDREIRAS/MA	
Proc.	1002001/2021
FLS.	52
Rub.	2

**COMISSÃO CENTRAL
DE LICITAÇÃO**

EDITAL DE LICITAÇÃO

PREGÃO PRESENCIAL Nº 032/2020

ANEXO IV

DECLARAÇÃO DE CUMPRIMENTO AOS REQUISITOS DE HABILITAÇÃO

Ilmo. Sr.
Pregoeiro
Prefeitura Municipal de Caxias

Prezado Senhor,

_____ (nome da empresa), CNPJ nº _____,
sediada em _____ (endereço completo), por intermédio de seu representante legal Sr(a)
_____, portador(a) da Carteira de Identidade nº _____ e do CPF
nº _____, DECLARA, sob as penas da lei, que cumpre plenamente os requisitos de
habilitação por meio dos documentos integrantes do "envelope nº02", sob a pena de sujeição às
penalidades previstas neste edital e na legislação específica vigente.

(Local) _____, de _____ de 2020.

(nome, cargo, carimbo e assinatura do representante legal da proponente,
(Em papel timbrado da empresa, devidamente identificado).



PEDREIRAS/MA	
Proc.	1002001/2021
FLS.	33
Rub.	2

COMISSÃO CENTRAL
DE LICITAÇÃO

EDITAL DE LICITAÇÃO

PREGÃO PRESENCIAL Nº 032/2020

ANEXO V

DECLARAÇÃO DE ENQUADRAMENTO COMO MICROEMPRESA (ME) OU EMPRESA DE PEQUENO PORTE (EPP)

Senhor Pregoeiro
Prefeitura Municipal de Caxias

Prezado Senhor,

A empresa (*Razão Social da Licitante*), CNPJ nº _____, sediada na Rua _____, nº _____, (*Bairro/Cidade*), através de seu Diretor ou Representante Legal, (*Nome/CI/CPF*), declara que se enquadra como Microempresa (ME) ou Empresa de Pequeno Porte (EPP) e que o movimento da receita bruta anual da empresa não excede aos limites fixados no art. 3º da Lei Complementar nº 123/2006.

Declara, também, que não se enquadra nas hipóteses de exclusão relacionadas no § 4º do art. 3º da lei retro mencionada.

Declara, ainda, estar ciente das sanções que poderão lhe ser impostas, bem como do conteúdo do art. 299 do Código Penal, na hipótese de falsidade da presente declaração.

Por ser expressão de verdade, firmamos a presente.

(Local) _____ de _____ de 2020

(nome, cargo, carimbo e assinatura do representante legal da proponente,
(Em papel timbrado da empresa, devidamente identificado).

OBSERVAÇÕES:

A Declaração deverá ser acompanhada de documento que comprove o referido enquadramento, podendo ser um dos seguintes documentos:

- Comprovação de inscrição no SIMPLES NACIONAL, extraído do site oficial da Secretaria da Receita Federal;
- Certidão expedida pela Junta Comercial do domicílio da sede da licitante, emitida no exercício financeiro;
- Outro documento equivalente.



PEDREIRAS/MA	
Proc.	1002004/2021
FLS.	74
Rub.	2

COMISSÃO CENTRAL
DE LICITAÇÃO

EDITAL DE LICITAÇÃO

PREGÃO PRESENCIAL Nº 032/2020

ANEXO VI

**DECLARAÇÃO EM CUMPRIMENTO AO DISPOSTO NO INCISO XXXIII DO ART. 7º DA
CONSTITUIÇÃO FEDERAL**

Senhor Pregoeiro
Prefeitura Municipal de Caxias

Prezado Senhor,

_____ (nome da empresa), CNPJ nº _____,
sediada em _____ (endereço completo), por intermédio de seu representante legal Sr(a)
_____, portador(a) da Carteira de Identidade nº _____ e do CPF
nº _____, DECLARA, para fins do disposto no inciso V do art. 27 da Lei no 8.666, de 21 de
junho de 1993, acrescido pela Lei no 9.854, de 27 de outubro de 1999, que não emprega menor de 18
(dezoito) anos em trabalho noturno, perigoso ou insalubre e não emprega menor de 16 (dezesesseis) anos.
Ressalva: emprega menor, a partir de 14 (quatorze) anos, na condição de aprendiz ().
(Observação: em caso afirmativo, assinalar a ressalva acima).

(Local) _____, de _____ de 2020.

(nome, cargo, carimbo e assinatura do representante legal da proponente,
(Em papel timbrado da empresa, devidamente identificado).



PEDREIRAS/MA
Proc. 100/2001/2021
FLS. 35
Rub. 2

COMISSÃO CENTRAL
DE LICITAÇÃO

EDITAL DE LICITAÇÃO

PREGÃO PRESENCIAL Nº 032/2020

ANEXO VII

DECLARAÇÃO DE INEXISTÊNCIA DE FATOS SUPERVENIENTES IMPEDITIVOS DE HABILITAÇÃO

Senhor Pregoeiro
Prefeitura Municipal de Caxias

Prezado Senhor,

(nome da empresa) _____, CNPJ nº _____, sediada em _____ (endereço completo) _____, por intermédio de seu representante legal Sr(a) _____, portador(a) da Carteira de Identidade nº _____ e do CPF nº _____, DECLARA, sob as penas da Lei que até esta data, não ocorreu nenhum fato superveniente que seja impeditivo de sua habilitação na licitação em epígrafe e que não foi declarada INIDONEA e IMPEDIDA de LICITAR ou CONTRATAR por nenhuma esfera da administração pública.

(Local) _____ de _____ de 2020.

(nome, cargo, carimbo e assinatura do representante legal da proponente,
(Em papel timbrado da empresa, devidamente identificado).



PEDREIRAS/MA
Proc. 1002001/2021
FLS. 76
Rub. 2

COMISSÃO CENTRAL
DE LICITAÇÃO

EDITAL DE LICITAÇÃO

PREGÃO PRESENCIAL Nº 032/2020

ANEXO VIII

DECLARAÇÃO DE QUE A LICITANTE NÃO POSSUI SERVIDOR PÚBLICO EM SEU QUADRO SOCIETÁRIO OU NO QUADRO DE EMPREGADOS.

Prezado Senhor,

(nome da empresa) _____, CNPJ nº _____, sediada em _____ (endereço completo) _____, por intermédio de seu representante legal Sr(a) _____, portador(a) da Carteira de Identidade nº _____ e do CPF nº _____. DECLARA, sob as penas da Lei, que não possui em seu quadro societário servidor público na ativa, ou empregado de empresa pública ou de sociedade de economia mista.

_____, _____ de _____ de 2020.

(nome, cargo, carimbo e assinatura do representante legal da proponente,
em papel timbrado da empresa, devidamente identificado)



Proc.	PEDREIRAS/MA 100.1001/2021
FLS.	77
Rub.	2

COMISSÃO CENTRAL
DE LICITAÇÃO

EDITAL DE LICITAÇÃO

PREGÃO PRESENCIAL Nº 032/2020

ANEXO IX

**DECLARAÇÃO EXPRESSA DE TOTAL
CONCORDÂNCIA COM OS TERMOS DO EDITAL**

Ilmo. Sr.
Presidente e demais membros da CCL
Prefeitura Municipal de Caxias
Caxias-MA

Prezados Senhores,

_____ (nome da empresa) _____, CNPJ nº _____, sediada em
_____ (endereço completo) _____, por intermédio de seu
representante legal Sr(a) _____, portador(a) da Carteira de
Identidade nº _____ e do CPF nº _____, DECLARA, para os devidos fins,
que concordamos com todos os termos descritos no edital e seus anexos e que temos pleno e total
conhecimento da realização dos trabalhos do certame.

Caxias (MA), ____ de _____ de 2020.

(nome, cargo, carimbo e assinatura do representante legal da proponente)

fundamentação, assegurando-se ao beneficiário do registro a preferência de fornecimento em igualdade de condições.

3.4. Os preços, os quantitativos, o fornecedor e as especificações resumidas do objeto, como as possíveis alterações da presente ARP, serão publicadas no Diário Oficial, na forma de extrato, em conformidade com o disposto no parágrafo único do artigo 61, da Lei de Licitações.

CLÁUSULA QUARTA – DO PRAZO DE VIGÊNCIA DA ATA DE REGISTRO DE PREÇOS

4.1. O prazo de validade da Ata de Registro de Preços será de 12 (doze) meses contínuos, incluídas as eventuais prorrogações, contados a partir da data de sua assinatura, conforme inciso III do § 3º do art. 15 da Lei nº 8.666/93.

CLÁUSULA QUINTA – DA EXECUÇÃO DOS SERVIÇOS

5.1. Os serviços deverão ser executados, na especificação, quantidade e periodicidade especificadas no Edital, Termo de Referência – Anexo I e nesta ARP, sendo que a inobservância destas condições implicará recusa sem que caiba qualquer tipo de reclamação por parte da inadimplente. Os serviços deverão estar em perfeitas condições e de acordo com o Termo de Referência e a proposta apresentada, sob pena de serem devolvidos e exigidos sua substituição.

CLÁUSULA SEXTA – DO PAGAMENTO

6.1. Os pagamentos referente ao fornecimento dos serviços objeto da presente Ata será efetuado nos termos do edital da licitação e anexos, bem como do contrato ou instrumento hábil.

CLÁUSULA SÉTIMA – DA ALTERAÇÃO DO PREÇO PRATICADO NO MERCADO E DO REEQUILÍBRIO DA EQUAÇÃO ECONÔMICO-FINANCEIRA

7.1. A Ata de Registro de Preços não poderá sofrer acréscimos nos quantitativos fixados, inclusive o acréscimo de que trata § 1º no art. 65 da Lei nº 8.666/93.

7.2. Durante a vigência da Ata, os valores registrados serão fixos e irrevogáveis, exceto nas hipóteses, devidamente comprovadas, de ocorrência de situação prevista na alínea "d" do inciso II do art. 65 da Lei nº 8.666/93 ou redução dos preços praticados no mercado.

7.3. Mesmo comprovada a ocorrência de situação prevista na alínea "d" do inciso II do art. 65 da Lei 8.666/93, o Órgão Municipal responsável, se julgar conveniente, poderá optar por cancelar a Ata e iniciar outro processo licitatório.

7.4. Os preços registrados poderão ser revistos em decorrência de eventual redução dos preços praticados no mercado ou de fato que eleve o custo dos serviços registrados, cabendo o Órgão Gerenciador promover as negociações junto aos fornecedores, observadas as disposições contidas na alínea "d" do inciso II do caput do art. 65 da Lei nº 8.666, de 1993.

7.5. Quando o preço registrado tornar-se superior ao preço praticado no mercado por motivo superveniente, o órgão gerenciador convocará os fornecedores para negociarem a redução dos preços aos valores praticados pelo mercado.

7.5.1. Os fornecedores que não aceitarem reduzir seus preços aos valores praticados pelo mercado serão liberados do compromisso assumido, sem aplicação de penalidade.

7.5.2. A ordem de classificação dos fornecedores que aceitarem reduzir seus preços aos valores de mercado observará a classificação original.

7.6. Quando o preço de mercado tornar-se superior aos preços registrados e o fornecedor não puder cumprir o compromisso, o órgão gerenciador poderá:



PEDREIRAS/MA	
Proc.	1002001/2021
FLS.	19
Rub.	1

COMISSÃO CENTRAL DE LICITAÇÃO

7.6.1. Liberar o fornecedor do compromisso assumido, caso a comunicação ocorra antes do pedido de fornecimento, e sem aplicação da penalidade se confirmada a veracidade dos motivos e comprovantes apresentados; e

7.6.2. Convocar os demais fornecedores para assegurar igual oportunidade de negociação.

7.7. Não havendo êxito nas negociações, a Prefeitura deverá proceder à revogação da respectiva Ata de Registro de Preços, adotando as medidas cabíveis para obtenção da contratação mais vantajosa.

7.8. Será considerado preço de mercado, os preços que forem iguais ou inferiores à média daqueles apurados pela Prefeitura Municipal de Caxias para determinado item.

7.9. Em qualquer hipótese os preços decorrentes da revisão não poderão ultrapassar os praticados no mercado, mantendo-se a diferença percentual apurada entre o valor originalmente constante da proposta do Fornecedor e aquele vigente no mercado à época do registro.

7.10. As alterações de preços oriundas da revisão, no caso de desequilíbrio da equação econômico-financeira, serão publicadas no Diário Oficial.

CLÁUSULA OITAVA – DO CANCELAMENTO DA ATA DE REGISTRO DE PREÇOS

8.1. O fornecedor terá seu registro cancelado pela Prefeitura Municipal de Caxias quando:

8.1.1. Não formalizar a Ata de Registro de Preços, sem justificativa aceitável;

8.1.2. Descumprir as condições da Ata de Registro de Preços;

8.1.3. Não aceitar reduzir seus preços registrados na hipótese de se tornarem superiores aos praticados no mercado;

8.1.4. Estiver suspenso de participar de licitação e impedido de contratar com a Prefeitura, nos termos do art. 87 da Lei 8.666/93;

8.1.5. For declarado inidôneo para licitar e contratar com a Administração nos termos do art. 87 da Lei 8.666/93;

8.1.6. For impedido de licitar e contratar com a Administração nos termos do art. 7º, da Lei 10.520/2002.

8.1.7. Não receber a Nota de Empenho ou instrumento equivalente no prazo estabelecido pela Administração, sem justificativa aceitável;

8.2. A Ata de Registro de Preços poderá ainda ser cancelada pela Administração unilateralmente, nos termos da legislação pertinente, em especial pela ocorrência de uma das hipóteses contidas no art. 78 da Lei nº 8.666/93;

8.3. O cancelamento de registro nas hipóteses previstas, assegurados o contraditório e ampla defesa, será formalizado por despacho da autoridade competente do órgão gerenciador.

8.4. O cancelamento do registro de preços poderá ocorrer por fato superveniente, decorrente de caso fortuito ou força maior, que prejudique o cumprimento da ata, devidamente comprovados e justificados:

8.4.1. Por razões de interesse público; ou

8.4.2. A pedido do fornecedor.

8.5. O fornecedor registrado poderá solicitar o cancelamento de seu registro de preço quando:

8.5.1. Comprovar estar impossibilitado de cumprir as exigências da Ata, por ocorrência de fato superveniente que venha comprometer a perfeita execução contratual, decorrente de caso fortuito ou força maior;

8.6. A solicitação, pelo fornecedor, de cancelamento do preço registrado deverá ser formulada com antecedência mínima de 15 (quinze) dias, instruída com a comprovação do fato ou fatos que justifiquem o pedido, para apreciação, avaliação e decisão da Administração Pública Municipal.

8.7. O cancelamento do registro não prejudica a possibilidade de aplicação de sanção administrativa quando motivada pela ocorrência de infração cometida pela empresa, observados os critérios estabelecidos na cláusula nona deste instrumento.

8.8. Da decisão da autoridade competente do órgão gerenciador se dará conhecimento aos fornecedores, mediante o envio de correspondência, com aviso de recebimento, e/ou publicado na imprensa oficial.

8.9. No caso de ser ignorado, incerto ou inacessível o endereço do fornecedor, a comunicação será efetivada através de publicação na imprensa oficial, considerando-se cancelado o preço registrado, a contar do terceiro dia subsequente ao da publicação.

8.10. A Ata de Registro de Preços decorrente desta licitação será extinta, automaticamente, por decurso do prazo de sua vigência.

CLÁUSULA NONA – DAS OBRIGAÇÕES DA BENEFICIÁRIA DA ATA

9.1. A empresa beneficiária do registro de preços fica obrigada a:

9.1.1. Assinar a Ata de Registro de Preços, retirar a respectiva nota de empenho e/ou contrato ou instrumento equivalente, no prazo máximo de 5 (cinco) dias úteis, contado da convocação;

9.1.2. Executar o objeto nas condições acordadas, nas quantidades solicitadas, na forma definida no edital e seus anexos;

9.1.3. Responsabilizar-se pelos danos causados direta ou indiretamente aos órgãos gerenciadores e participante(s) e/ou a terceiros, decorrentes de sua culpa ou dolo quando da entrega do objeto, não excluindo ou reduzindo essa responsabilidade a fiscalização ou o acompanhamento pelo contratante;

9.1.4. Fornecer, sempre que solicitado, no prazo máximo de 5 (cinco) dias corridos, a contar da notificação, documentação atualizada de habilitação e qualificação cujas validades encontrem-se vencidas;

9.1.5. Responsabilizar-se pelos encargos fiscais e comerciais resultantes da contratação, e ainda pelos encargos trabalhistas, previdenciários e obrigações sociais em vigor, obrigando-se a saldá-los na época própria, vez que os seus funcionários não manterão qualquer vínculo empregatício com o contratante;

9.1.6. Subcontratar o objeto somente nas condições previstas no Termo de Referência e/ou no instrumento convocatório;

9.1.7. Refazer os serviços, às suas expensas, no total ou em parte, do objeto do contrato em que se verificarem vícios, defeitos ou incorreções, no prazo máximo de 02 (dois) dias úteis, a contar da data da notificação, por produtos com características e garantia estabelecida no edital e seus anexos;

9.1.8. Manter preposto, aceito pela administração, durante todo período de vigência da ata de registro de preços, para representa-la sempre que for necessário.



PEDREIRAS/MA	
Proc.	1002001/2021
FLS.	81
Rub.	

**COMISSÃO CENTRAL
DE LICITAÇÃO**

9.1.9. Comunicar a fiscalização do contratante, por escrito, quando verificar quaisquer condições inadequadas execução do objeto ou a iminência de fatos que possam prejudicar a perfeita execução do contrato e prestar os esclarecimentos necessários.

9.1.10. Arcar com todas as despesas, diretas ou indiretas, decorrentes do cumprimento das obrigações assumidas, sem qualquer ônus para a Prefeitura.

9.1.11. Demais obrigações definidas no Edital e anexos, bem como no contrato.

CLÁUSULA DÉCIMA – OBRIGAÇÕES DA PREFEITURA

10.1. A Prefeitura compromete-se a:

10.1.1. Proporcionar todas as facilidades indispensáveis à boa execução das obrigações contratuais, inclusive permitindo o acesso de empregados, prepostos ou representantes da CONTRATADA, devidamente identificados, quando necessário, às dependências da Prefeitura;

10.1.2. Fornecer atestados de capacidade técnica quando solicitado, desde que atendidas as obrigações contratuais;

10.1.3. Notificar o fornecedor beneficiário do registro de preços quanto à requisição do objeto mediante o envio da nota de empenho, a ser repassada via fax ou outro meio ou retirada pessoalmente pelo fornecedor;

10.1.4. Notificar o fornecedor de qualquer irregularidade encontrada na entrega/prestação do objeto e interromper imediatamente a aquisição/prestação, se for o caso;

10.1.5. Efetuar os pagamentos devidos, observadas as condições estabelecidas na Ata e edital;

10.1.6. Promover ampla pesquisa de mercado, de forma a comprovar que os preços registrados permanecem compatíveis com os praticados no mercado;

10.1.7. Rejeitar, no todo ou em parte, os serviços executados em desacordo com as especificações e obrigações assumidas pelo fornecedor, além daqueles que não apresentarem condições de serem utilizados;

10.1.8. Demais obrigações definidas no Edital e anexos.

11. CLÁUSULA DÉCIMA PRIMEIRA – DA UTILIZAÇÃO DA ATA DE REGISTRO DE PREÇOS POR ÓRGÃO OU ENTIDADES NÃO PARTICIPANTES

11.1. A Ata de Registro de Preços poderá ser utilizada por qualquer órgão ou entidade da Administração Pública que não tenha participado do certame licitatório, mediante prévia consulta ao Órgão Gerenciador, desde que devidamente comprovada a vantagem.

11.2. Os Órgãos e entidades da Administração Pública que não participaram do Registro de Preços, quando desejarem fazer uso da Ata de Registro de Preços, deverão manifestar seu interesse junto ao Órgão Gerenciador da Ata, para que este, através da CCL, indique os possíveis fornecedores e respectivos preços a serem praticados, obedecida a ordem de classificação.

11.3. Caberá ao fornecedor beneficiário da Ata de Registro de Preços, observadas as condições nela estabelecidas, optar pela aceitação ou não do fornecimento dos materiais, decorrente de adesão, desde que não prejudique as obrigações anteriormente assumidas.

11.4. O quantitativo decorrente das adesões à Ata de Registro de Preços não poderá exceder, na totalidade, ao dobro do quantitativo de cada item registrado na Ata de Registro de Preços para o órgão gerenciador e órgãos participantes, independentemente do número

de órgãos não participantes que aderirem (art. 22, §4º do Decreto nº 7.892, de 2013, alterado pelo Decreto nº 9.488, de 2018);

11.5. As aquisições ou contratações adicionais a que se refere este item não poderão exceder, por órgão ou entidade, a 50% (cinquenta por cento) dos quantitativos registrados na Ata de Registro de Preços para o órgão gerenciador e órgãos participantes (art. 22, §3º do Decreto nº 7892, de 2013, alterado pelo Decreto nº 9.488, de 2018);

11.6. Após a autorização do órgão gerenciador, o órgão não participante deverá efetivar a aquisição ou contratação solicitada em até noventa dias, observado o prazo de vigência da ata, conforme § 6º, do artigo 22 do Decreto nº 7.892/2013;

11.6.1. A Prefeitura Municipal de Caxias poderá autorizar, excepcional e justificadamente, a prorrogação do prazo previsto no § 6º do artigo 22 do Decreto nº 7.892/2013, respeitando o prazo de vigência da ata, quando solicitada pelo órgão não participante.

11.7. Compete ao órgão não participante os atos relativos à cobrança do cumprimento pelo fornecedor das obrigações contratualmente assumidas e a aplicação, observada a ampla defesa e o contraditório, de eventuais penalidades decorrentes do descumprimento de cláusulas contratuais, em relação às suas próprias contratações, informando as ocorrências ao órgão gerenciador.

CLÁUSULA DÉCIMA SEGUNDA – DAS SANÇÕES ADMINISTRATIVAS

12.1. Em casos de inexecução parcial ou total das condições pactuadas na presente Ata, garantida a prévia defesa e o contraditório, ficará o fornecedor registrado sujeito às sanções previstas no Edital, em conformidade com artigo 7º da Lei N.º 10.520/02, e subsidiariamente a lei 8.666/93, além do cancelamento do registro, nos termos da Cláusula Nona deste instrumento, sem prejuízo da responsabilidade civil e criminal, que seu ato ensejar.

CLÁUSULA DÉCIMA TERCEIRA – DAS DISPOSIÇÕES FINAIS

13.1. As omissões desta Ata e as dúvidas oriundas de sua interpretação serão sanadas de acordo com o que dispuser o Edital da Licitação que deu origem a esta Ata de Registro de Preços e a proposta apresentada pela licitante, prevalecendo, em caso de conflito, as disposições do Edital sobre as da proposta.

13.2. O presente registro decorre da adjudicação ao promitente fornecedor do objeto disposto na Cláusula Primeira, conforme quantidades e especificações constantes no Termo de Referência – Anexo I do Edital da Licitação que deu origem a esta Ata de Registro de Preços, conforme decisão do Pregoeiro da Comissão Central de Licitação, lavrada em Ata e homologação pelo Ordenador de Despesa.

13.3. Para os casos omissos será aplicada a legislação que couber, obedecidas as disposições previstas na Lei nº. 8.666/1993 e 10.520/2002 e suas alterações e Decreto Federal nº 7.892/2013.

CLÁUSULA DÉCIMA QUARTA – DO FORO

14.1. Para dirimir as questões oriundas deste Registro de Preços, fica eleito o Foro da Comarca de Caxias-MA.

E por estarem de pleno e comum acordo com as disposições estabelecidas na presente Ata, assinam este instrumento, em três vias de igual teor e forma, para um só efeito, na presença da testemunhas abaixo:

Caxias-MA, de de 2020.

XXXXXXXXXX
Órgão Gerenciador

Rep. Legal
Fornecedor



PEDREIRAS/MA
Proc. 1002001/2021
FLS. 83
Rub. 2

**COMISSÃO CENTRAL
DE LICITAÇÃO**

**EDITAL DE LICITAÇÃO
SISTEMA DE REGISTRO DE PREÇOS
ANEXO XI**

MINUTA DO CONTRATO

CONTRATO Nº _____.

**CONTRATO ADMINISTRATIVO DE PRESTAÇÃO DE
SERVIÇOS QUE ENTRE SI CELEBRAM O MUNICÍPIO,
POR MEIO DA PREFEITURA MUNICIPAL DE CAXIAS, E
A EMPRESA _____.**

O MUNICÍPIO DE CAXIAS, por meio da Prefeitura Municipal de Caxias, estado do Maranhão, inscrita no CNPJ/MF sob o nº _____, situada na _____, doravante denominada CONTRATANTE, neste ato representado pelo Secretário Municipal de _____, Senhor _____, RG nº _____, CPF nº _____, a empresa _____, inscrita no CNPJ sob o nº _____, situada na _____, doravante denominada CONTRATADA, neste ato representada por _____, RG nº _____, CPF nº _____, tendo em vista o que consta no Processo nº _____, e o resultado final do Pregão Presencial Nº ____/____, com fundamento na Lei nº 8.666, de 1993, e demais legislações correlatas, resolvem celebrar o presente instrumento, mediante as cláusulas e as condições seguintes:

1. CLÁUSULA PRIMEIRA - DO OBJETO

1.1. O contrato tem por objeto a _____, conforme especificações e demais elementos técnicos constantes no Termo de Referência e no Edital e seus anexos.

1.1.1. Integram o presente contrato, independentemente de transcrição, o Edital do Pregão Presencial Nº ____/____, com seus Anexos, a Proposta da CONTRATADA e a Ata de Registro de Preços.

1.1.2. Ao assinar o presente contrato, a Contratada declara sua expressa concordância com a adequação do Termo de Referência.

2. CLÁUSULA SEGUNDA - DO REGIME DE EXECUÇÃO

2.1. Os serviços serão realizados por execução indireta, sob o regime de empreitada por preço unitário.

3. CLÁUSULA TERCEIRA - DO PRAZO E FORMA DE EXECUÇÃO

3.1. Os serviços serão executados no prazo máximo de ____ (____) ____.

3.1.1. O prazo de execução dos serviços terá início a partir da data de emissão da Ordem de Serviço ou documento equivalente.

3.2. A execução contratual obedecerá ao cronograma físico-financeiro com a especificação física completa das etapas necessárias à medição, ao monitoramento e ao controle dos serviços, não se aplicando, a partir da assinatura do contrato e para efeito de execução, medição, monitoramento, fiscalização e auditoria, os custos unitários da planilha de formação do preço.

4. CLÁUSULA QUARTA - DAS OBRIGAÇÕES DA CONTRATADA

4.1. A CONTRATADA, além do fornecimento da mão-de-obra, dos materiais e dos equipamentos,

ferramentas e utensílios necessários para a perfeita execução dos serviços e demais atividades correlatas, obriga-se a:

- 4.1.1. Providenciar junto ao CREA as Anotações de Responsabilidade Técnica – ART's referentes ao objeto do contrato e especialidades pertinentes, nos termos da Lei nº 6.496, de 1977;
- 4.1.2. Obter junto à Prefeitura Municipal, o alvará de construção e, se necessário, o alvará de demolição e demais documentos e autorizações exigíveis, na forma da legislação aplicável;
- 4.1.3. Ceder os direitos patrimoniais relativos ao projeto ou serviço técnico especializado, para que a Administração possa utilizá-lo de acordo com o previsto no Termo de Referência, nos termos do artigo 111 da Lei nº 8.666, de 1993;
 - 4.1.3.1. Quando o projeto se referir a obra imaterial de caráter tecnológico, insuscetível de privilégio, a cessão dos direitos incluirá o fornecimento de todos os dados, documentos e elementos de informação pertinentes à tecnologia de concepção, desenvolvimento, fixação em suporte físico de qualquer natureza e aplicação da obra;
- 4.1.4. Assegurar à CONTRATANTE:
 - 4.1.4.1. O direito de propriedade intelectual dos produtos desenvolvidos, inclusive sobre as eventuais adequações e atualizações que vierem a ser realizadas, logo após o recebimento de cada parcela, de forma permanente, permitindo à CONTRATANTE distribuir, alterar e utilizar os mesmos sem limitações;
 - 4.1.4.2. Os direitos autorais da solução, do projeto, de suas especificações técnicas, da documentação produzida e congêneres, e de todos os demais produtos gerados na execução do contrato, inclusive aqueles produzidos por terceiros subcontratados, ficando proibida a sua utilização sem que exista autorização expressa da CONTRATANTE, sob pena de multa, sem prejuízo das sanções civis e penais cabíveis.
- 4.1.5. Promover a organização técnica e administrativa dos serviços, de modo a conduzi-los eficaz e eficientemente, de acordo com os documentos e especificações que integram o Contrato, no prazo determinado.
- 4.1.6. Conduzir os trabalhos com estrita observância às normas da legislação pertinente, cumprindo as determinações dos Poderes Públicos, mantendo o local dos serviços sempre limpo e nas melhores condições de segurança, higiene e disciplina.
- 4.1.7. Atentar, em relação ao material, para todas as disposições e especificações constantes no Termo de Referência.
- 4.1.8. Submeter previamente, por escrito, à CONTRATANTE, para análise e aprovação, quaisquer mudanças nos métodos executivos que fujam às especificações do memorial descritivo.
- 4.1.9. Elaborar o Diário de Serviço, incluindo diariamente, pelo Engenheiro preposto responsável, as informações sobre o andamento da serviço, tais como, número de funcionários, de equipamentos, condições de trabalho, condições meteorológicas, serviços executados, registro de ocorrências e outros fatos relacionados, bem como os comunicados à Fiscalização e situação do serviço em relação ao cronograma previsto.
- 4.1.10. Refazer, às suas expensas, os trabalhos executados em desacordo com o estabelecido neste instrumento e as especificações constantes no Termo de Referência e seus anexos, bem como substituir aqueles realizados com materiais defeituosos ou com vício de construção, pelo prazo de 05 (cinco) anos, contado da data de emissão do Termo de Recebimento Definitivo, ou a qualquer tempo se constatado pelo fiscal da CONTRATANTE.

4.1.11. Observar as diretrizes, critérios e procedimentos para a gestão dos resíduos da construção civil estabelecidos na Resolução nº 307, de 05/07/2002, do Conselho Nacional de Meio Ambiente – CONAMA, conforme artigo 4º, §§ 2º e 3º, da Instrução Normativa SLTI/MPOG nº 1, de 19/01/2010, nos seguintes termos:

a. O gerenciamento dos resíduos originários da contratação deverá obedecer às diretrizes técnicas e procedimentos do Programa Municipal de Gerenciamento de Resíduos da Construção Civil, ou do Projeto de Gerenciamento de Resíduos da Construção Civil apresentado ao órgão competente, conforme o caso;

b. Nos termos dos artigos 3º e 10º da Resolução CONAMA nº 307, de 05/07/2002, a CONTRATADA deverá providenciar a destinação ambientalmente adequada dos resíduos da construção civil originários da contratação, obedecendo, no que couber, aos seguintes procedimentos:

b.1. resíduos Classe A (reutilizáveis ou recicláveis como agregados): deverão ser reutilizados ou reciclados na forma de agregados, ou encaminhados a áreas de aterro de resíduos da construção civil, sendo dispostos de modo a permitir a sua utilização ou reciclagem futura;

b.2. resíduos Classe B (recicláveis para outras destinações): deverão ser reutilizados, reciclados ou encaminhados a áreas de armazenamento temporário, sendo dispostos de modo a permitir a sua utilização ou reciclagem futura;

b.3. resíduos Classe C (para os quais não foram desenvolvidas tecnologias ou aplicações economicamente viáveis que permitam a sua reciclagem/recuperação): deverão ser armazenados, transportados e destinados em conformidade com as normas técnicas específicas;

b.4. resíduos Classe D (perigosos, contaminados ou prejudiciais à saúde): deverão ser armazenados, transportados, reutilizados e destinados em conformidade com as normas técnicas específicas.

c. Em nenhuma hipótese a CONTRATADA poderá dispor os resíduos originários da contratação em aterros de resíduos domiciliares, áreas de "bota fora", encostas, corpos d'água, lotes vagos e áreas protegidas por Lei, bem como em áreas não licenciadas;

4.1.12. Observar as seguintes diretrizes de caráter ambiental:

c. Qualquer instalação, equipamento ou processo, situado em local fixo, que libere ou emita matéria para a atmosfera, por emissão pontual ou fugitiva, utilizado na execução contratual, deverá respeitar os limites máximos de emissão de poluentes admitidos na Resolução CONAMA nº 382, de 26/12/2006, e legislação correlata, de acordo com o poluente e o tipo de fonte;

d. Na execução contratual, conforme o caso, a emissão de ruídos não poderá ultrapassar os níveis considerados aceitáveis pela Norma NBR-10.151 – *Avaliação do Ruído em Áreas Habitadas visando o conforto da comunidade*, da Associação Brasileira de Normas Técnicas - ABNT, ou aqueles estabelecidos na NBR-10.152 – *Níveis de Ruído para conforto acústico*, da Associação Brasileira de Normas Técnicas - ABNT, nos termos da Resolução CONAMA nº 01, de 08/03/90, e legislação correlata;

4.1.13. Responder por qualquer acidente de trabalho na execução dos serviços, por uso indevido de patentes registradas em nome de terceiros, por danos resultantes de caso fortuito ou de força maior, por qualquer causa de destruição, danificação, defeitos ou incorreções dos serviços ou dos bens da CONTRATANTE, de seus funcionários ou de terceiros, ainda que ocorridos em via pública junto ao local dos serviços;

4.1.14. Comunicar ao Fiscal do contrato, no prazo de 24 (vinte e quatro) horas, qualquer ocorrência anormal ou acidente que se verifique no local dos serviços;

4.1.15. Prestar todo esclarecimento ou informação solicitada pela CONTRATANTE ou por seus prepostos, garantindo-lhes o acesso, a qualquer tempo, ao local dos serviços, bem como aos documentos relativos à execução da reforma;

4.1.16. Paralisar, por determinação da CONTRATANTE, qualquer trabalho que não esteja sendo executado de acordo com a boa técnica ou que ponha em risco a segurança de pessoas ou bens de terceiros;

4.1.17. Responsabilizar-se pelos encargos previdenciários, fiscais e comerciais resultantes da execução do contrato;

4.1.18. Responder pelo pagamento dos salários devidos aos empregados e encargos trabalhistas, bem como pelos registros, seguros contra riscos de acidentes de trabalho e outras obrigações inerentes à execução dos serviços ora contratados;

4.1.19. Arcar com todos os tributos incidentes sobre este Contrato, bem como sobre a sua atividade, devendo efetuar os respectivos pagamentos na forma e nos prazos determinados por lei;

4.1.20. Adotar as providências e precauções necessárias, inclusive consulta nos respectivos órgãos, se necessário for, a fim de que não venham a ser danificadas as redes hidrossanitárias, elétricas e telefônicas;

4.1.21. Promover a guarda, manutenção e vigilância de materiais, ferramentas, e tudo o que for necessário à execução dos serviços, durante a vigência dos mesmos;

4.1.22. Manter seu pessoal devidamente identificado através de crachás, com fotografia recente, e providendo-os dos Equipamentos de Proteção Individual - EPI's;

4.1.23. Manter sediado junto à Administração, durante os turnos de trabalho, preposto capaz de tomar decisões compatíveis com os compromissos assumidos;

4.1.24. Cumprir, além dos postulados legais vigentes de âmbito federal, estadual ou municipal, as normas de segurança da Administração;

4.1.25. Instruir os seus empregados, quanto à prevenção de incêndios nas áreas da Administração;

4.1.26. Prestar os serviços dentro dos parâmetros e rotinas estabelecidos, fornecendo todos os materiais, equipamentos e utensílios em quantidade, qualidade e tecnologia adequadas, com a observância às recomendações aceitas pela boa técnica, normas e legislação;

4.1.27. Realizar, conforme o caso, por meio de laboratórios previamente aprovados pela fiscalização e sob suas custas, os testes, ensaios, exames e provas necessárias ao controle de qualidade dos materiais, serviços e equipamentos a serem aplicados nos trabalhos, conforme procedimento previsto no Termo de Referência;

4.1.28. Regularizar, quando notificada pela CONTRATANTE, sob pena de sofrer as penalidades estabelecidas no contrato, as eventuais falhas na execução dos serviços fora das suas especificações;

4.1.29. Responder por qualquer prejuízo ou danos causados diretamente à Administração ou a terceiros, decorrentes de sua culpa ou dolo na execução do contrato, procedendo imediatamente

aos reparos ou indenizações cabíveis e assumindo o ônus decorrente;

4.1.30. Comunicar ao CONTRATANTE, quaisquer fatos ou circunstâncias detectadas por seus empregados quando da execução dos serviços, que prejudiquem ou possam vir a prejudicar a qualidade dos serviços ou comprometer a integridade do patrimônio público;

4.1.31. Providenciar, conforme o caso, as ligações definitivas das utilidades previstas no projeto (água, esgoto, gás, energia elétrica, telefone, etc.), bem como agendar, junto aos órgãos federais, estaduais e municipais e concessionárias de serviços públicos, vistorias com vistas à obtenção de licenças e regularização dos serviços concluídos (Habite-se, Licença Ambiental de Operação, etc.);

4.1.32. Não transferir a terceiros, por qualquer forma, nem mesmo parcialmente, as obrigações assumidas, nem subcontratar qualquer das prestações a que está obrigada, exceto nas condições autorizadas no Termo de Referência ou neste contrato;

4.1.33. Não permitir a utilização de qualquer trabalho do menor de dezesseis anos, exceto na condição de aprendiz para os maiores de quatorze anos; nem permitir a utilização do trabalho do menor de dezoito anos em trabalho noturno, perigoso ou insalubre;

4.1.34. Manter, durante o período de vigência do contrato, todas as condições que ensejaram a sua habilitação e qualificação no certame licitatório;

4.1.35. Fornecer mensalmente, ou sempre que solicitados pela CONTRATANTE, os comprovantes do cumprimento das obrigações previdenciárias, do Fundo de Garantia por Tempo de Serviço – FGTS, e do pagamento dos salários e benefícios dos empregados utilizados na execução dos serviços;

4.1.36. Vedar a utilização, na execução dos serviços, de empregado que seja familiar de agente público ocupante de cargo em comissão ou função de confiança no órgão contratante, nos termos da Sumula Vinculante nº 13 do Supremo Tribunal Federal, que dispõe sobre a vedação do nepotismo no âmbito da administração pública.

5. CLÁUSULA QUINTA - DA DISCRIMINAÇÃO DO SERVIÇO

5.1. Os serviços serão executados pela CONTRATADA na forma descrita no Termo de Referência e seus anexos.

5.1.1. Para a perfeita execução dos serviços, a CONTRATADA deverá disponibilizar os materiais, equipamentos, ferramentas e utensílios necessários, nas quantidades estimadas e qualidades estabelecidas no Termo de Referência e de acordo com os termos da proposta, promovendo, quando requerido, sua substituição.

6. CLÁUSULA SEXTA - DA SUBCONTRATAÇÃO

6.1. É vedada a subcontratação total do objeto do contrato.

7. CLÁUSULA SÉTIMA - DAS OBRIGAÇÕES DA CONTRATANTE

7.1. A CONTRATANTE obriga-se a:

7.1.1. Cumprir fielmente as disposições do Contrato;

7.1.2. Exercer a fiscalização dos serviços por servidores especialmente designados, na forma prevista na Lei nº 8.666/93;

7.1.3. Responsabilizar-se pela comunicação, em tempo hábil, de qualquer fato que acarrete em



PEDREIRAS/MA	
Proc.	1002001/2021
FLS.	45
Rub.	2

COMISSÃO CENTRAL DE LICITAÇÃO

interrupção na execução do Contrato;

7.1.4. Efetuar o pagamento nas condições e preços pactuados no Contrato;

7.1.5. Notificar a CONTRATADA, por escrito, sobre imperfeições, falhas ou irregularidades constatadas na execução do serviço para que sejam adotadas as medidas corretivas necessárias;

7.1.6. Fornecer por escrito as informações necessárias para o desenvolvimento dos serviços objeto do contrato;

7.1.7. Exigir o cumprimento de todas as obrigações assumidas pela CONTRATADA, de acordo com as cláusulas contratuais e os termos de sua proposta;

7.1.8. Zelar pelo cumprimento das obrigações da CONTRATADA relativas à observância das normas ambientais vigentes;

7.1.9. Proporcionar todas as condições para que a CONTRATADA possa desempenhar seus serviços de acordo com as determinações do Contrato, do Edital, especialmente do Termo de Referência e seus anexos;

7.1.10. Zelar para que durante toda a vigência do contrato sejam mantidas, em compatibilidade com as obrigações assumidas pela CONTRATADA, todas as condições de habilitação e qualificação exigidas na licitação.

8. CLAUSULA OITAVA - DO VALOR DO CONTRATO

8.1. O valor do contrato é de R\$ _____ (_____).

8.1.1. o valor acima estão incluídas todas as despesas ordinárias diretas e indiretas decorrentes da execução contratual, inclusive tributos e/ou impostos, encargos sociais, trabalhistas, previdenciários, fiscais e comerciais incidentes, taxa de administração, materiais de consumo, seguro e outros necessários ao cumprimento integral do objeto contratado.

9. CLAUSULA NONA - DA GARANTIA CONTRATUAL

9.1. Não será exigida a prestação de garantia pela Contratada.

10. CLAUSULA DÉCIMA - DA VIGÊNCIA

10.1. O prazo de vigência do Contrato será de ____ (____) ____, a partir da data da assinatura, podendo tal prazo ser prorrogado nas hipóteses elencadas no parágrafo primeiro do artigo 57 da Lei nº 8.666, de 1993.

10.1.1. A vigência poderá ultrapassar o exercício financeiro, desde que as despesas referentes à contratação sejam integralmente empenhadas até 31 de dezembro, para fins de inscrição em restos a pagar.

11. CLAUSULA DÉCIMA PRIMEIRA - DO PAGAMENTO

11.1. O prazo para pagamento será de 30 (trinta) dias, contados a partir da data da apresentação da Nota Fiscal/Fatura, acompanhada dos demais documentos comprobatórios do cumprimento das obrigações da Contratada.

11.1.1. Os pagamentos decorrentes de despesas cujos valores não ultrapassem o montante de R\$ 8.000,00 (oito mil reais) deverão ser efetuados no prazo de até 5 (cinco) dias úteis, contados da data da apresentação da Nota Fiscal/Fatura, acompanhada dos demais documentos

comprobatórios do cumprimento das obrigações da Contratada, nos termos do art. 5º, § 3º, da Lei nº 8.666, de 1993.

11.2. A Nota Fiscal/Fatura será emitida pela Contratada de acordo com os seguintes procedimentos:

11.2.1. Ao final de cada etapa da execução contratual, conforme previsto no Cronograma Físico-Financeiro, a Contratada apresentará a medição prévia dos serviços executados no período, através de planilha e memória de cálculo detalhada.

11.2.1.1. Uma etapa será considerada efetivamente concluída quando os serviços previstos para aquela etapa, no Cronograma Físico-Financeiro, estiverem executados em sua totalidade.

11.2.1.2. Se a Contratada vier a adiantar a execução dos serviços, em relação à previsão original constante no Cronograma Físico-Financeiro, poderá apresentar a medição prévia correspondente, ficando a cargo da Contratante aprovar a quitação antecipada do valor respectivo, desde que não fique constatado atraso na execução dos serviços entendidos como críticos.

11.2.1.3. Juntamente com a primeira medição de serviços, a Contratada deverá apresentar comprovação de matrícula do serviço junto à Previdência Social.

11.2.1.4. A Contratada também apresentará, a cada medição, os documentos comprobatórios da procedência legal dos produtos e subprodutos florestais utilizados naquela etapa da execução contratual, quando for o caso.

11.2.2. A Contratante terá o prazo de 05 (cinco) dias úteis, contados a partir da data da apresentação da medição, para aprovar ou rejeitar, no todo ou em parte, a medição prévia relatada pela Contratada, bem como para avaliar a conformidade dos serviços executados, inclusive quanto à obrigação de utilização de produtos e subprodutos florestais de comprovada procedência legal.

11.2.2.1. No caso de etapas não concluídas, sem prejuízo das penalidades cabíveis, serão pagos apenas os serviços efetivamente executados, devendo a Contratada regularizar o cronograma na etapa subsequente.

11.2.2.2. A aprovação da medição prévia apresentada pela Contratada não a exime de qualquer das responsabilidades contratuais, nem implica aceitação definitiva dos serviços executados.

11.2.3. Após a aprovação, a Contratada emitirá Nota Fiscal/Fatura no valor da medição definitiva aprovada, acompanhada da planilha de medição de serviços e de memória de cálculo detalhada.

11.3. O pagamento somente será efetuado após o "atesto", pelo servidor competente, da Nota Fiscal/Fatura apresentada pela Contratada, acompanhada dos demais documentos exigidos neste Edital.

11.3.1. O "atesto" da Nota Fiscal/Fatura fica condicionado à verificação da conformidade da Nota Fiscal/Fatura apresentada pela Contratada com os serviços efetivamente executados, bem como às seguintes comprovações, que deverão obrigatoriamente acompanhá-la:

a) Do pagamento da remuneração e das contribuições sociais (Fundo de Garantia do Tempo de Serviço e Previdência Social), correspondentes ao mês da última nota fiscal ou fatura vencida, quanto aos empregados diretamente vinculados à execução contratual, nominalmente identificados;

b) Da regularidade com a Receita Federal, com a Previdência Social e com o Fundo de Garantia Sobre o Tempo de Serviço (FGTS), constatada através da apresentação das certidões negativas ou positivas com efeito de negativa com os órgãos supracitados; e

c) Do cumprimento das obrigações trabalhistas, correspondentes à última nota fiscal ou fatura que tenha sido paga pela Administração.

11.4. Havendo erro na apresentação de qualquer dos documentos exigidos nos subitens anteriores ou circunstância que impeça a liquidação da despesa, o pagamento ficará pendente até que a Contratada providencie as medidas saneadoras. Nesta hipótese, o prazo para pagamento iniciar-se-á após a comprovação da regularização da situação, não acarretando qualquer ônus para a Contratante.

11.5. Quando do pagamento, será efetuada a retenção tributária prevista na legislação aplicável, nos termos da Instrução Normativa nº 1.234, de 11 de janeiro de 2012, da Secretaria da Receita Federal do Brasil, inclusive quanto ao artigo 31 da Lei nº 8.212, de 1991.

11.5.1. Quanto ao Imposto sobre Serviços de Qualquer Natureza (ISSQN), será observado o disposto na Lei Complementar nº 116, de 2003, e legislação municipal aplicável.

11.5.2. A Contratada regularmente optante pelo Simples Nacional, instituído pelo artigo 12 da Lei Complementar nº 123, de 2006 modificada pela Lei Complementar 147 de 2014, não sofrerá a retenção quanto aos impostos e contribuições abrangidos pelo referido regime, em relação às suas receitas próprias, desde que, a cada pagamento, apresente a declaração de que trata o artigo 6º da Instrução Normativa RFB nº 1.234, de 11 de janeiro de 2012.

11.6. O pagamento será efetuado por meio de Ordem Bancária de Crédito, mediante depósito em conta-corrente, na agência e estabelecimento bancário indicado pela Contratada, ou por outro meio previsto na legislação vigente.

11.7. Será considerada como data do pagamento o dia em que constar como emitida a ordem bancária para pagamento.

11.8. A Contratante não se responsabilizará por qualquer despesa que venha a ser efetuada pela Contratada, que porventura não tenha sido acordada no contrato.

11.9. Nos casos de eventuais atrasos de pagamento, desde que a Contratada não tenha concorrido de alguma forma para tanto, o valor devido deverá ser acrescido de encargos moratórios proporcionais aos dias de atraso, apurados desde a data limite prevista para o pagamento até a data do efetivo pagamento, à taxa de 6% (seis por cento) ao ano, aplicando-se a seguinte fórmula:

$$EM = I \times N \times VP$$

EM = Encargos Moratórios a serem acrescidos ao valor originariamente devido

I = Índice de atualização financeira, calculado segundo a fórmula:

$$I = \frac{(6 / 100)}{365}$$

N = Número de dias entre a data limite prevista para o pagamento e a data do efetivo pagamento

VP = Valor da Parcela em atraso

12. CLAUSULA DÉCIMA SEGUNDA - DO RECEBIMENTO DO OBJETO

12.1. Quando os serviços contratados forem concluídos, caberá à CONTRATADA apresentar comunicação escrita informando o fato à fiscalização da CONTRATANTE, a qual competirá, no prazo de até 15 (quinze) dias, a verificação dos serviços executados, para fins de recebimento provisório.



PEDREIRAS/MA	
Proc.	1002001/2021
FLS.	91
Rub.	2

COMISSÃO CENTRAL DE LICITAÇÃO

12.1.1. O recebimento provisório também ficará sujeito, quando cabível, à conclusão de todos os testes de campo e à entrega dos Manuais e Instruções exigíveis.

12.2. A CONTRATANTE realizará inspeção minuciosa de todos os serviços executados, por meio de profissionais técnicos competentes, acompanhados dos profissionais encarregados pelos serviços, com a finalidade de verificar a adequação dos serviços e constatar e relacionar os arremates, retoques e revisões finais que se fizerem necessários.

12.2.1. Após tal inspeção, será lavrado Termo de Recebimento Provisório, em 02 (duas) vias de igual teor e forma, ambas assinadas pela fiscalização, relatando as eventuais pendências verificadas.

12.2.2. A CONTRATADA fica obrigada a reparar, corrigir, remover, reconstruir ou substituir, às suas expensas, no todo ou em parte, o objeto em que se verificarem vícios, defeitos ou incorreções resultantes da execução ou materiais empregados, cabendo à fiscalização não atestar a última e/ou única medição de serviços até que sejam sanadas todas as eventuais pendências que possam vir a ser apontadas no Termo de Recebimento Provisório.

12.3. O Termo de Recebimento Definitivo dos serviços contratados será lavrado em até 90 (noventa) dias após a lavratura do Termo de Recebimento Provisório, por servidor ou comissão designada pela autoridade competente, desde que tenham sido devidamente atendidas todas as exigências da fiscalização quanto às pendências observadas, e somente após solucionadas todas as reclamações porventura feitas quanto à falta de pagamento a operários ou fornecedores de materiais e prestadores de serviços empregados na execução do contrato.

12.3.1. Na hipótese de a verificação a que se refere o parágrafo anterior não ser procedida tempestivamente, reputar-se-á como realizada, consumando-se o recebimento definitivo no dia do esgotamento do prazo, desde que o fato seja comunicado à CONTRATANTE nos 15 (quinze) dias anteriores à exaustão do prazo.

12.3.2. O recebimento definitivo do objeto licitado não exime a CONTRATADA, em qualquer época, das garantias concedidas e das responsabilidades assumidas em contrato e por força das disposições legais em vigor (Lei nº 10.406, de 2002).

13. CLAUSULA DÉCIMA TERCEIRA - DOS PREÇOS

13.1. Os preços são fixos e irrevogáveis.

14. CLAUSULA DÉCIMA QUARTA - DA DOTAÇÃO ORÇAMENTÁRIA

14.1. As despesas decorrentes da presente contratação correrão à conta de recursos específicos consignados no Orçamento Geral do Município de Caxias-Ma deste exercício, na dotação abaixo discriminada:

14.2. Caso a vigência do contrato ultrapasse o exercício financeiro, as despesas do exercício subsequente correrão à conta das dotações orçamentárias indicadas em termo aditivo ou apostilamento.

15. CLAUSULA DÉCIMA QUINTA - DA FISCALIZAÇÃO

15.1. A execução dos serviços ora contratados será objeto de acompanhamento, controle, fiscalização e avaliação por representante da CONTRATANTE, para este fim especialmente designado, com as atribuições específicas determinadas na Lei nº 8.666, de 1993, conforme detalhado no Termo de Referência.

15.1.1. O representante da CONTRATANTE deverá ser profissional habilitado e com a experiência técnica necessária para o acompanhamento e controle da execução dos serviços.

15.2. O acompanhamento, o controle, a fiscalização e avaliação de que trata este item não excluem a responsabilidade da CONTRATADA e nem confere à CONTRATANTE responsabilidade solidária, inclusive perante terceiros, por quaisquer irregularidades ou danos na execução dos serviços contratados.

15.3. A CONTRATANTE se reserva o direito de rejeitar, no todo ou em parte, os serviços ora contratados, prestados em desacordo com o presente Edital e seus Anexos e com o contrato.

15.4. As determinações e as solicitações formuladas pelo representante da CONTRATANTE encarregado da fiscalização do contrato deverão ser prontamente atendidas pela CONTRATADA, ou, nesta impossibilidade, justificadas por escrito.

16. CLAUSULA DÉCIMA SEXTA – DAS ALTERAÇÕES DO CONTRATO

16.1. Nos termos do art. 65, § 1º, da Lei nº 8.666, de 1993, a Contratada ficará obrigada a aceitar, nas mesmas condições contratuais, os acréscimos ou supressões que se fizerem necessários, até o limite de 25% (vinte e cinco por cento) do valor inicial atualizado do contrato.

16.1.1. Em caso de reforma de edifício, o limite fixado para os acréscimos é de até 50% (cinquenta por cento) do valor inicial atualizado do contrato.

16.1.2. As supressões resultantes de acordo celebrado entre os contratantes poderão exceder o limite de 25% (vinte e cinco por cento).

16.1.3. O conjunto de acréscimos e o conjunto de supressões serão calculados sobre o valor original do contrato, aplicando-se a cada um desses conjuntos, individualmente e sem nenhum tipo de compensação entre eles, os limites de alteração acima estabelecidos.

16.2. As alterações contratuais decorrentes de alegação de falhas ou omissões em qualquer das peças, orçamentos, plantas, especificações, memoriais e estudos técnicos preliminares do projeto não poderão ultrapassar, no seu conjunto, 10% (dez por cento) do valor total do contrato, computando-se esse percentual para verificação dos limites do art. 65, § 1º, da Lei nº 8.666, de 1993.

16.3. A formação do preço dos aditivos contratuais contará com orçamento específico detalhado em planilhas elaboradas pelo órgão, mantendo-se, em qualquer aditivo, a proporcionalidade da diferença entre o valor global estimado na fase interna da licitação e o valor global contratado, mantidos os limites do art. 65, § 1º, da Lei nº 8.666, de 1993.

16.3.1. Somente em condições especiais, devidamente justificadas em relatório técnico circunstanciado, elaborado por profissional habilitado e aprovado pelo órgão gestor dos recursos ou seu mandatário, poderão os custos das etapas do cronograma físico-financeiro exceder o limite de proporcionalidade acima fixado, sem prejuízo da avaliação dos órgãos de controle interno e externo.

16.4. Uma vez formalizada a alteração contratual, não se aplicam, para efeito de execução, medição, monitoramento, fiscalização e auditoria, os custos unitários da planilha de formação do preço do edital.

17. CLAUSULA DÉCIMA SÉTIMA - DAS INFRAÇÕES E DAS SANÇÕES ADMINISTRATIVAS

17.1. O atraso injustificado na execução do contrato sujeitará a CONTRATADA, após regular processo administrativo, à penalidade de:

17.1.1. multa, conforme limites:

17.1.1.1. 0,3% (três décimos por cento) por dia, até o trigésimo dia de atraso, sobre o valor dos serviços não entregues/executados;

17.1.1.2. 10% (dez por cento) sobre o valor da Ata de Registro de Preços em caso de recusa da adjudicatária em reparar as irregularidades detectadas na execução avençada;

17.1.1.3. 20% (vinte por cento) sobre o valor dos serviços não entregues ou não executados, no caso de atraso superior a 30 (trinta) dias, ou entrega de objeto com vícios ou defeitos ocultos que o tornem impróprio ao uso a que é destinado, ou diminuam-lhe o valor ou, ainda, fora das especificações.

17.1.2. suspensão temporária de participação em licitação e impedimento de contratar com a Administração, de acordo com prazo estabelecido no art. 87, inciso III, da Lei nº. 8.666/93;

17.1.3. declaração de inidoneidade para licitar e contratar com a Administração Pública, conforme dispõe o art. 87, inciso IV, da Lei nº 8.666/93.

17.2. São consideradas situações caracterizadoras de descumprimento total ou parcial das obrigações avençadas:

17.2.1. não atendimento às especificações técnicas relativas aos serviços registrados;

17.2.2. retardamento imotivado na execução dos serviços ou de suas parcelas;

17.2.3. paralisação do serviço, sem justa causa e prévia comunicação à Administração Pública do Município de Caxias;

17.2.4. prestação de serviço de baixa qualidade.

17.3. Além das sanções previstas no presente edital, a adjudicatária ainda terá seu Registro cancelado;

17.4. As penalidades aplicadas só poderão ser relevadas nos casos de força maior, devidamente

17.5. A aplicação de qualquer penalidade não exclui a aplicação da multa.

17.6. Também ficam sujeitas às penalidades de suspensão de licitar e impedimento de contratar e de declaração de inidoneidade, previstas no subitem anterior, as empresas ou profissionais que, em razão do contrato decorrente desta licitação:

17.7. Tenham praticado atos ilícitos visando a frustrar os objetivos da licitação;

17.8. Demonstrem não possuir idoneidade para contratar com a Administração em virtude de atos ilícitos praticados.

17.9. A aplicação de qualquer das penalidades previstas realizar-se-á em processo administrativo que assegurará o contraditório e a ampla defesa observando-se o procedimento previsto na Lei nº 8.666, de 1993, e subsidiariamente na Lei nº 9.784, de 1999.

17.10. A autoridade competente, na aplicação das sanções, levará em consideração a gravidade da conduta do infrator, o caráter educativo da pena, bem como o dano causado à Administração, observado o princípio da proporcionalidade.

17.11. As multas devidas e/ou prejuízos causados à Contratante serão deduzidos dos valores a serem pagos, ou recolhidos em favor do Município de Caxias-Ma, ou deduzidos da garantia, ou ainda, quando for o caso, serão inscritos na Dívida Ativa do Município de Caxias-Ma e cobrados judicialmente.

17.12. Caso a Contratante determine, a multa deverá ser recolhida no prazo máximo de 10 (dez) dias, a contar da data do recebimento da comunicação enviada pela autoridade competente.

17.13. As penalidades serão obrigatoriamente publicadas nos Diários Oficiais do Município de Caxias e/ou do Estado do Maranhão.

17.14. As sanções aqui previstas são independentes entre si, podendo ser aplicadas isoladas ou, no caso das multas, cumulativamente, sem prejuízo de outras medidas cabíveis.

18. CLAUSULA DÉCIMA OITAVA - MEDIDAS ACAUTELADORAS

18.1. Consoante o artigo 45 da Lei nº 9.784, de 1999, a Administração Pública poderá motivadamente adotar providências acauteladoras, inclusive retendo o pagamento, como forma de prevenir a ocorrência de dano de difícil ou impossível reparação.

19. CLAUSULA DÉCIMA NONA - DA RESCISÃO CONTRATUAL

19.1. São motivos para a rescisão do presente Contrato, nos termos do art. 78 da Lei nº 8.666, de 1993:

- I. O não cumprimento de cláusulas contratuais, especificações, projetos ou prazos;
- II. O cumprimento irregular de cláusulas contratuais, especificações, projetos e prazos;
- III. A lentidão do seu cumprimento, levando a Administração a comprovar a impossibilidade da conclusão do serviço, nos prazos estipulados;
- IV. O atraso injustificado no início do serviço;
- V. A paralisação do serviço, sem justa causa e prévia comunicação à Administração;
- VI. A subcontratação total ou parcial do seu objeto, a associação da CONTRATADA com outrem, a cessão ou transferência, total ou parcial, bem como a fusão, cisão ou incorporação, não admitidas no Contrato;
- VII. O desatendimento às determinações regulares da autoridade designada para acompanhar e fiscalizar a sua execução, assim como as de seus superiores;
- VIII. O cometimento reiterado de faltas na sua execução, anotadas na forma do § 1º do art. 67 da Lei nº 8.666, de 1993;
- IX. A decretação de falência, ou a instauração de insolvência civil;
- X. A dissolução da sociedade, ou falecimento da CONTRATADA;
- XI. A alteração social ou a modificação da finalidade ou da estrutura da CONTRATADA, que prejudique a execução do Contrato;
- XII. Razões de interesse público, de alta relevância e amplo conhecimento, justificadas e determinadas pela máxima autoridade da esfera administrativa a que está subordinada a CONTRATANTE e exaradas no processo administrativo a que se refere o Contrato;
- XIII. A supressão, por parte da Administração, de serviços, acarretando modificação do valor inicial do Contrato além do limite permitido no § 1º do art. 65 da Lei nº 8.666, de 1993;
- XIV. A suspensão de sua execução, por ordem escrita da Administração, por prazo superior a 120 (cento e vinte) dias, salvo em caso de calamidade pública, grave perturbação da ordem interna, guerra, ou ainda por repetidas suspensões que totalizem o mesmo prazo, independentemente do pagamento obrigatório de indenização pelas sucessivas e contratualmente imprevistas desmobilizações, mobilizações e outras previstas, assegurada à CONTRATADA, nesses casos, o direito de optar pela suspensão do cumprimento das obrigações assumidas, até que seja normalizada a situação;
- XV. O atraso superior a 90 (noventa) dias dos pagamentos devidos pela Administração, decorrentes de serviços, fornecimento, ou parcelas destes já recebidos ou executados, salvo em caso de calamidade pública, grave perturbação da ordem interna ou guerra, assegurada à CONTRATADA o direito de optar pela suspensão de cumprimento de suas obrigações, até que seja normalizada a situação;
- XVI. A não liberação, por parte da Administração, do objeto para execução do serviço, nos prazos contratuais;
- XVII. A ocorrência de caso fortuito ou de força maior, regularmente comprovada, impeditiva da execução do Contrato;
- XVIII. O descumprimento do disposto no inciso V do art. 27 da Lei nº 8.666, de 1993, sem prejuízo

das sanções penais cabíveis.

19.2. Os casos da rescisão contratual serão formalmente motivados nos autos, assegurado o contraditório e a ampla defesa.

19.3. A rescisão deste Contrato poderá ser:

19.3.1. Determinada por ato unilateral e escrito da Administração, nos casos enumerados nos incisos I a XII, XVII e XVIII desta cláusula;

19.3.2. Amigável, por acordo entre as partes, reduzida a termo no processo, desde que haja conveniência para a Administração;

19.3.3. Judicial, nos termos da legislação.

19.4. A rescisão administrativa ou amigável deverá ser precedida de autorização escrita e fundamentada da autoridade competente.

19.5. Quando a rescisão ocorrer com base nos incisos XII a XVII desta cláusula, sem que haja culpa da CONTRATADA, será esta ressarcida dos prejuízos regularmente comprovados que houver sofrido, tendo ainda direito a:

19.5.1. Devolução da garantia;

19.5.2. Pagamentos devidos pela execução do Contrato até a data da rescisão.

19.6. A rescisão por descumprimento das cláusulas contratuais acarretará a execução da garantia contratual, para ressarcimento da CONTRATANTE, e dos valores das multas e indenizações a ela devidos, bem como a retenção dos créditos decorrentes do Contrato, até o limite dos prejuízos causados à CONTRATANTE, além das sanções previstas neste instrumento.

19.7. O termo de rescisão deverá indicar, conforme o caso:

19.7.1. Balanço dos eventos contratuais já cumpridos ou parcialmente cumpridos;

19.7.2. Relação dos pagamentos já efetuados e ainda devidos;

19.7.3. Indenizações e multas.

20. CLÁUSULA VIGÉSIMA - DOS CASOS OMISSOS

20.1. Os casos omissos ou situações não explicitadas nas cláusulas deste Contrato serão decididos pela CONTRATANTE, segundo as disposições contidas na Lei nº 8.078, de 1990 - Código de Defesa do Consumidor, na Lei Complementar nº 123, de 2006 modificada pela Lei Complementar 147/2014, e na Lei nº 8.666, de 1993, bem como nos demais regulamentos e normas administrativas municipais, que fazem parte integrante deste Contrato, independentemente de suas transcrições.

21. CLÁUSULA VIGÉSIMA PRIMEIRA - DA PUBLICAÇÃO

21.1. Incumbirá à CONTRATANTE providenciar a publicação do extrato deste Contrato na Imprensa Oficial, até o quinto dia útil do mês seguinte ao de sua assinatura, para ocorrer no prazo de 20 (vinte) dias daquela data.

22. CLÁUSULA VIGÉSIMA SEGUNDA - DO FORO

22.1. Fica eleito o foro da Cidade de Caxias-Ma, com exclusão de qualquer outro, por mais privilegiado que seja, para dirimir quaisquer questões oriundas do presente Contrato.





PEDREIRAS/MA
Proc. 1002001/2021
FLS. 96
Rub. 2

COMISSÃO CENTRAL DE LICITAÇÃO

E assim, por estarem de acordo, ajustados e contratados, após lido e achado conforme, as partes a seguir firmam o presente Contrato em 02 (duas) vias, de igual teor e forma, para um só efeito.

Caxias, Estado do Maranhão, ___ de _____ de _____.

Pela CONTRATANTE

Pela CONTRATADA