



ESTADO DO MARANHÃO
PREFEITURA MUNICIPAL DE PEDREIRAS
COMISSÃO PERMANENTE DE LICITAÇÃO
CNPJ: 06.184.253/0001-49
Site: <https://www.pedreiras.ma.gov.br/>

PEDREIRAS/MA	
Proc.	1102001/2022
FLS.	270
Rub.	2

Processo Administrativo nº 1102001/2022
Modalidade: Pregão Eletrônico Nº 004/2022-SRP
Critério de Julgamento: Menor Preço por Item

Objeto: Registro de Preços, para futura, eventual e parcelada Aquisição de Bebedouros Industriais Acessíveis em Inox, para atender as necessidades do Município de Pedreiras – MA.

DOCUMENTOS COMPLEMENTARES DA EMPRESA:

GO VENDAS ELETRONICAS EIRELI
CNPJ: 36.521.392/0001-81

Fórmula		10%				
Item	Descrição	Custo	valor de venda	Imposto (11,72%)	FRETE ESTIMADO (SOBRE VALOR DE VENDA) (FE)	Lucro
2	Bebedouro Industrial Acessível em Inox, com 01(um) sensor infravermelho de adição de água. Atende ambientes com até 118 pessoas por dia (uso normal copo); Sensor infravermelho de acionamento da água (fornece água s/ contato manual); Acessório antirespingo para o sensor; Gabinete em aço inox com estrutura própria para fixação em parede facilitando o acesso para pessoas com mobilidade reduzida; fácil acionamento	\$ 2.155,09	\$ 2.880,00	R\$ 337,54	288,00	\$ 99,37
4	Bebedouro Industrial Acessível em Inox, com 01(um) sensor infravermelho de adição de água. Atende ambientes com até 118 pessoas por dia (uso normal copo); Sensor infravermelho de acionamento da água (fornece água s/ contato manual); Acessório antirespingo para o sensor; Gabinete em aço inox com estrutura própria para fixação em parede facilitando o acesso para pessoas com	\$ 2.155,09	\$ 2.880,00	R\$ 337,54	288,00	\$ 99,37



Bebedouros Cânovas IND. e COM. LTDA		Cotação: QU012260	
Estr. Vicinal João Parise, 1851 - Estância Morada Campestre, São José do Rio Preto - SP, 15062-000 - CNPJ nº 02.400.936/0001-35 Telefone: (17) 3213 9511		Data Vencimento: 21-03-2022	Data Validade: --

Nome Contato	Endereço Faturamento	Endereço Entrega
Rafael - Go Vendas Eletronicas		

ORÇAMENTO Rafael - Go Vendas Eletronicas					
Código Produto	Nome Produto	Quantidade	Lista de Preço	Desconto	Total
PRO40	PURIF. LIFE 200 - 220V	73	2,155.09	0.00 (0%)	157,321.57

FORMA DE PAGAMENTO:	A vista	TOTAL LIQUIDO:	157.321,57
PRAZO ENTREGA:		DESCONTO:	0
GARANTIA:	12 MESES	IMPOSTO:	
FRETE:	0,00	TOTAL GERAL:	157.321,57

OBSERVAÇÃO
*Valor para pagamento à vista antecipado.
*Frete FOB - cliente indica transportador.

CONTA DEPÓSITO
PIX (02400936000135)
BANCO DO BRASIL AG: 1510-5 C.C.: 99966-0 BEBEDOUROS CANOVAS IND E COM CNPJ: 02.400.936/0001-35
ou
BRABESCO AG: 2740-5 C.C.: 1260-2 BEBEDOUROS CANOVAS IND E COM LTDA CNPJ: 02.400.936/0001-35

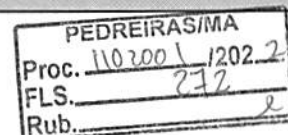

Vendedor: Douglas Costa
Telefone:
Whatsapp
E-mail: douglas.costa@canovas.com.br

PEDREIRAS/MA
Proc. 1107001/2022
FLS. 273
Rub.

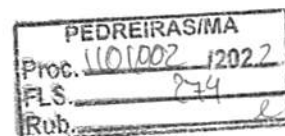
**VENDAS
ELETRÔNICAS**

Pregão Eletrônico - 004 / 2022
Para: Município de Pedreiras

Data: 21/03/2022

GO VENDAS ELETRÔNICAS sediada à Rua Carlos Chagas, nº 413, Sede, Conta Dinheiro, Lages/SC, CEP 88520-275, inscrita no CNPJ sob o nº 36.521.392/0001-81 vêm, por intermédio de seu representante legal e administrador, Sr(a). Gustavo Oliveira, CPF 087.015.959-38, RG: 4339811.

Responsável pela assinatura do contrato: Titular da empresa, Sr. Gustavo Oliveira, solteiro, comerciante, CPF nº 087.015.959-38, Carteira de Identidade nº 4.339.811, órgão expedidor SSP - SC, residente e domiciliado(a) no(a) Rua Carlos Chagas, 413, Conta Dinheiro, Lages/SC, CEP 88520275. Dados bancários: Banco Inter (077) - C/c: 5876653-7 -- Agência: 0001 -- E-mail: licitacao@govendasonline.com.br - Telefone de Contato: Sessão Pública: (49) 99132-9784 - Vendas, pedidos e entregas: (49) 98404-4977 ou (49) 99156-4246

PROPOSTA DE PREÇOS

ITEM	DESCRIÇÃO	UNID	QTD	FABRICANTE/MARCA/LINHA/MODELO	PREÇO EM REAIS	
					UNITÁRIO	TOTAL
02	Bebedouro Industrial Acessível em Inox, com 01(um) sensor infravermelho de adição de água. Atende ambientes com até 118 pessoas por dia (uso normal copo); Sensor infravermelho de acionamento da água (fornece água s/ contato manual); Acessório anti-respingo para o sensor; Gabinete em aço inox com estrutura própria para fixação em parede facilitando o acesso para pessoas com mobilidade reduzida; fácil acionamento elétrico da torneira através de botões alojados no painel plástico e com indicação em braille; triplo estágio de filtragem, refil PPF5 e refil T33. Revestimento externo em chapa aço inox; Reservatório interno em aço inox; Isolamento térmico injetado em poliuretano expandido; Serpentina externa em cobre; Gás ecológico R 134 A; Motor hermético; Tensão 127v ou 200 v; Baixo consumo de energia; Regulagem de temperatura da água; Suporte para fixação; Peso: 20 Kg; Filtro incluso. A qualidade de todos os componentes do produto deve ser atestado em laboratório e certificado INMETRO.	Unidade	18	CÂNOVAS / CÂNOVAS / Cod.200	RS: 2.880,00 (dois mil e oitocentos e oitenta reais)	RS: 51.840,00 (cinquenta e um mil e oitocentos e quarenta reais)
04	Bebedouro Industrial Acessível em Inox, com 01(um) sensor infravermelho de adição de água. Atende ambientes com até 118 pessoas por dia (uso normal copo); Sensor infravermelho de acionamento da água (fornece água s/ contato manual); Acessório anti-respingo para o sensor; Gabinete em aço inox com estrutura própria para fixação em parede facilitando o acesso para pessoas com mobilidade reduzida; fácil acionamento elétrico da torneira através de botões alojados no painel plástico e com indicação em braille; triplo estágio de filtragem, refil PPF5 e refil T33. Revestimento externo em chapa aço inox; Reservatório interno em aço inox; Isolamento térmico injetado em poliuretano expandido; Serpentina externa em cobre; Gás ecológico R 134 A; Motor hermético; Tensão 127v ou 200 v; Baixo consumo de energia; Regulagem de temperatura da água; Suporte para fixação; Peso: 20 Kg; Filtro incluso. A qualidade de todos os componentes do produto deve ser atestado em laboratório e certificado INMETRO.	Unidade	55	CÂNOVAS / CÂNOVAS / Cod.200	RS: 2.880,00 (dois mil e oitocentos e oitenta reais)	RS: 158.400,00 (cento e cinquenta e oito mil e quatrocentos reais)



Gustavo Oliveira
Sócio Administrador

36.521.392/0001-81
GO VENDAS ELETRÔNICAS EIRELI
I.E 260433438
I.M 634470

GO VENDAS ELETRÔNICAS EIRELI,
CNPJ: 36.521.392/0001-81,
INSCRIÇÃO ESTADUAL: 260433438 -
INSCRIÇÃO MUNICIPAL: 634470

Rua Carlos Chagas, n 413
Conta Dinheiro - CEP 88.520-275
Lages / SC

Representante Legal: GUSTAVO OLIVEIRA,
brasileiro, solteiro, inscrito no CPF
087.015.959-38 domiciliado a Rua Carlos Chagas,
413, Bairro Conta Dinheiro, Lages / SC

licitacao@govendasonline.com.br
www.govendasonline.com.br



PEDREIRAS/MA	
Proc.	1107001/2022
FLS.	299
Rub.	

VALOR TOTAL	R\$: 210.240,00 (duzentos e dez mil e duzentos e quarenta reais)
-------------	---

PRAZO DE VALIDADE DA PROPOSTA: 0 (SESSENTA) DIAS, a contar da data de sua apresentação

PRAZO DE ENTREGA DO MATERIAL: até 15 (quinze) dias úteis

PRAZO DE PAGAMENTO: até 30 (trinta) dias

PRAZO DE GARANTIA DO PRODUTO: conforme exigência do edital e/ou conforme prazo da fabricante, caso maior

Observações:

- Declaro que nos preços indicados na planilha de preços acima, estão incluídos todos os custos, benefícios, encargos, tributos e demais contribuições pertinentes;
- Declaro conhecer a legislação de regência desta licitação e que os produtos serão fornecidos de acordo com as condições estabelecidas neste Edital e seus anexos, que conhecemos e aceitamos em todos os seus termos;
- Declaro que entregaremos os produtos licitados no prazo máximo de 15 (quinze) dias úteis, contados do recebimento da Ordem de Fornecimento.
- Declaro que providenciaremos a substituição do(s) produto(s) rejeitado(s) no todo ou em parte pela contratante, na hipótese de não conformidade com as especificações exigidas no Anexo I - Termo de Referência, quando do seu recebimento provisório, no prazo de até 05 (cinco) dias úteis, contados a partir da notificação oficial feita pelo gestor/fiscal da contratação, sem qualquer custo para a Contratante.

Declara para fins de participação que:

- as mercadorias ofertadas atendem todas as especificações exigidas no Edital.
- os preços indicados contemplam todos os custos diretos e indiretos incorridos na data da apresentação desta proposta incluindo, entre outros: tributos, encargos sociais, material, despesas administrativas, seguro, frete e lucro.
- Cumpre as condições estabelecidas para efeito de habilitação, nos termos do disposto no inciso VII, do artigo 4º da Lei 10.520/02, de 17 de julho de 2002;
- Para fins do disposto no inciso V do art. 27 da Lei no 8.666, de 21/06/1993, acrescido pela Lei

Gustavo Oliveira
Sócio Administrador

36.521.392/0001-81

GO VENDAS ELETRÔNICAS EIRELI

I.E 260433438

I.M 634470



**VENDAS
ELETRÔNICAS**

PEDREIRAS/MA	
Proc.	1102001/2027
FLS.	276
Rub.	

no 9.854, de 27/10/1999, não emprega menor de dezoito anos em trabalho noturno, perigoso ou insalubre e não emprega menor de dezesseis anos. Encontrando-se em situação regular perante o Ministério do Trabalho, no que se refere à observância do disposto no inciso XXXIII do artigo 7º da Constituição Federal.

- Não pesa contra si declaração de inidoneidade, expedida em face de inexecução total ou parcial de contratos com outros entes públicos, nos termos do artigo 87, inciso IV e artigo 88, inciso III da Lei 8.666/93, em atendimento ao artigo 97 da referida Lei;
- Não possuir parentesco até o 3º grau civil, afim ou consanguíneo, com qualquer servidor ou ocupante de função de confiança no MUNICÍPIO, podendo vir a responder às medidas cabíveis em direito em caso de falsidade;
- Não haver em seu quadro societário nenhum sócio majoritário que esteja impedido de contratar com o poder público por aplicação do art. 12, incisos I, II e III, cumulado com os arts. 9 a 11, da Lei 8.429, de 02 de junho de 1992, assim como, caso venha a ser declarado vencedor da licitação acima referida, com a consequente assinatura do contrato, me comprometo a comunicar o Poder Público caso haja o impedimento acima supervenientemente à assinatura do contrato;
- Não tem conhecimento, no momento, da participação de servidor ou dirigente de órgão ou entidade contratante ou responsável pela licitação, consoante inciso III do art. 9º da Lei 8.666/93 e Diplomas Complementares e, que está ciente da obrigatoriedade de denunciar qualquer irregularidade que porventura venha a acontecer;
- Nos termos do art. 9º, da Lei nº 8.666/93, não possui como sócio ou procurador, servidor público efetivo ou não, ainda que licenciado do cargo, nem mantém vínculo de qualquer espécie com Órgãos de Natureza Público, bem como, não é pessoa terceirizada cuja atividade esteja relacionada com os setores de compras, jurídico, contábil, financeiro ou qualquer outro setor cujo objeto licitado seja afeto.
- Examinou o presente Edital e seus anexos, e que concorda com seu conteúdo e submete-se a todas as exigências estabelecidas no mesmo, e que a proposta apresentada está em conformidade com as exigências editalícias;
- Sob as penas da lei, em especial o art. 299 do Código Penal Brasileiro, que a proposta apresentada para participar desta licitação foi elaborada de maneira independente o conteúdo da proposta não foi, no todo ou em parte, direta ou indiretamente, informado, discutido ou recebido de qualquer outro participante potencial ou de fato desta licitação por qualquer meio ou por qualquer pessoa; a intenção de apresentar a proposta elaborada para participar da licitação não foi informada, discutida ou recebida de qualquer outro participante potencial ou de fato desta licitação, por qualquer meio ou por qualquer pessoa; que não tentou, por qualquer meio ou por qualquer pessoa, influir na decisão de qualquer outro participante quanto a participar ou não da referida licitação; que o conteúdo da proposta apresentada para participar da licitação não será, no todo ou em parte, direta ou indiretamente, comunicado ou discutido

Gustavo Oliveira
Sócio Administrador

36.521.392/0001-81

GO VENDAS ELETRÔNICAS EIRELI

I.E 260433438

I.M 634470



**VENDAS
ELETRÔNICAS**

PEDREIRAS/MA	
Proc.	1102002-1/2022
FLS.	279
Rub.	0

com qualquer outro participante antes da adjudicação do objeto da referida licitação; que o conteúdo da proposta apresentada não foi, no todo ou em parte, direta ou indiretamente, informado, discutido ou recebido de qualquer integrante do órgão licitante antes da abertura oficial das propostas; e que está plenamente ciente do teor e da extensão desta declaração e que detém plenos poderes e informações para firmá-la; que declara garantir que os preços cotados na proposta ou no lance que venha formular são valores aptos, satisfatórios e suficientes para atendimento da execução do objeto licitado.

- a empresa cumpre plenamente as exigências e os requisitos de habilitação previstos no instrumento convocatório deste pregão, inexistindo qualquer fato impeditivo de sua participação neste certame;
- até a presente data, inexistem fatos supervenientes impeditivos para sua habilitação no presente processo licitatório, estando ciente da obrigatoriedade de declarar ocorrências posteriores;
- declara para os devidos fins que como licitante observará e, eventualmente contratado observará e fará observar pelos fornecedores e subcontratados, se admitida subcontratação, a prática do mais alto padrão de ética durante todo o processo de licitação, de contratação e de execução do objeto contratual. Para os propósitos desta declaração, definem-se as seguintes práticas: a) "prática corrupta": oferecer, dar, receber ou solicitar, direta ou indiretamente, qualquer vantagem com o objetivo de influenciar a ação de servidor público no processo de licitação ou na execução de contrato; b) "prática fraudulenta": a falsificação ou omissão dos fatos, com o objetivo de influenciar o processo de licitação ou de execução de contrato; c) "prática colusiva": esquematizar ou estabelecer um acordo entre dois ou mais licitantes, com ou sem o conhecimento de representantes ou prepostos do órgão licitador, visando estabelecer preços em níveis artificiais e não-competitivos; d) "prática coercitiva": causar dano ou ameaçar causar dano, direta ou indiretamente, às pessoas ou sua propriedade, visando influenciar sua participação em um processo licitatório ou afetar a execução do contrato; e) "prática obstrutiva": (i) destruir, falsificar, alterar ou ocultar provas em inspeções ou fazer declarações falsas aos representantes do organismo financeiro multilateral, com o objetivo de impedir materialmente a apuração de alegações de prática prevista, deste Edital; (ii) atos cuja intenção seja impedir materialmente o exercício do direito de o organismo financeiro multilateral promover inspeção. II - Na hipótese de financiamento, parcial ou integral, por organismo financeiro multilateral, mediante adiantamento ou reembolso, este organismo imporá sanção sobre uma empresa ou pessoa física, inclusive declarando-a inelegível, indefinidamente ou por prazo determinado, para a outorga de contratos financiados pelo organismo se, em qualquer momento, constatar o envolvimento da empresa, diretamente ou por meio de um agente, em práticas corruptas, fraudulentas, colusivas, coercitivas ou obstrutivas ao participar da licitação ou da execução um contrato financiado pelo organismo. III - Considerando os propósitos das cláusulas acima, a licitante vencedora, como condição para a contratação, deverá concordar e

Gustavo Oliveira
Sócio Administrador

36.521.392/0001-81

GO VENDAS ELETRÔNICAS EIRELI

I.E 260433438

I.M 634470

GO VENDAS ELETRÔNICAS EIRELI,
CPNJ: 36.521.392/0001-81,
INSCRIÇÃO ESTADUAL: 260433438 -
INSCRIÇÃO MUNICIPAL: 634470

Rua Carlos Chagas, n 413
Conta Dinheiro - CEP 88.520-275
Lages / SC

Representante Legal: GUSTAVO OLIVEIRA,
brasileiro, solteiro, inscrito no CPF
087.015.959-38 domiciliado a Rua Carlos Chagas,
413, Bairro Conta Dinheiro, Lages / SC

licitacao@govendasonline.com.br
www.govendasonline.com.br



PEDREIRAS/MA	
Proc.	110200/2022
FLS.	278
Rub.	

autorizar que, na hipótese de o contrato vir a ser financiado, em parte ou integralmente, por organismo financeiro multilateral, mediante adiantamento ou reembolso, permitirá que o organismo financeiro e/ou pessoas por ele formalmente indicadas possam inspecionar o local de execução do contrato e todos os documentos, contas e registros relacionados à licitação e à execução do contrato;

- Os documentos apresentados são fiéis e verdadeiros;
- os documentos apresentados de origem não eletrônica conferem com os seus respectivos originais, nos termos do que dispõe o art. 3º, inciso 2º da Lei Federal nº 13.726/2018;
- não possui, em sua cadeia produtiva, empregados executando trabalho degradante ou forçado, observando o disposto nos incisos III e IV do art. 1º e no inciso III do art. 5º da Constituição Federal;
- Se enquadra na condição de Microempresa/Empresa de pequeno porte nos termos do enquadramento previsto na Lei Complementar nº 123, de 14 de dezembro de 2006, com nova redação dada pela Lei Complementar nº 147, de 7 de agosto de 2014, estando apta, portanto, a participar do certame acima referenciado e exercer os direitos previstos na legislação, não possuindo nenhum dos impedimentos previstos no parágrafo 4º do art. 3º da Lei Complementar nº 123/2006;

 Gustavo Oliveira
 Sócio Administrador

36.521.392/0001-81

GO VENDAS ELETRÔNICAS EIRELI

I.E 260433438

I.M 634470

PEDREIRAS/MA	
Proc.	1102001/202.2
FLS.	239
Rub.	



Bebedouro Acessível Life em Inox Cód.200





Linha Life fornece água sem contato manual

O acionamento por aproximação é acessível à todas as pessoas e mais seguro para sua saúde.



Sensor infravermelho

Aproxime seu copo ou garrafa para acionar automaticamente o fluxo de água



Tecnologia sem contato manual



Mais higiene e maior segurança contra infecções



Sensor infravermelho para acionamento automático

Acessibilidade para todos

Bebedouro ideal para atender as normas de acessibilidade



Instalação acessível para cadeirantes



Teclas de acionamento com instruções em Braille

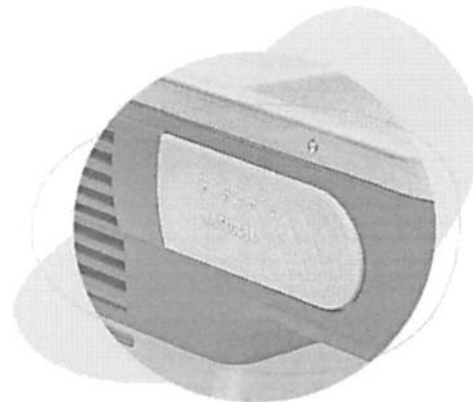

Ficou sem energia? Sem problemas!

Devido à tecnologia exclusiva de válvulas hidráulicas mecânicas, o acionamento de água não fica interrompido em caso de queda de energia



Disponibilidade de água filtrada sem a necessidade de energia.



PEDREIRAS/MA	
Proc.	1102001/2022
FLS.	281
Rub.	

Fácil de instalar. Simples de usar

Instalado na parede com uma estrutura própria de fixação, a acessibilidade é privilegiada para pessoas com mobilidade reduzida, além de contar com botões grandes de acionamento e instruções em braille.

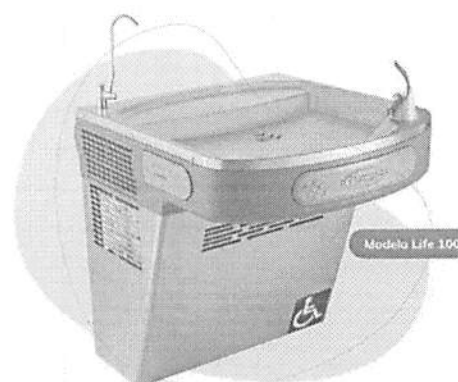

Características do modelo Bebedouro Acessível Life em Inox Cód.200 SEM contato manual



Atende ambientes com até
118 pessoas por dia



Sensor infravermelho de acionamento da
água. Serve água sem contato manual
(disponível nos modelos 200,400 e 500)



Accessório anti-respingo para o sensor
(disponível nos modelos 200,400 e 500)



Filtração única Cálcio



Disponibilidade de água filtrada sem a
necessidade de energia.



Fácil acionamento elétrico da torneira através
de botões alojados no painel e com indicação
em braille



Gabinete em aço inox com estrutura própria
para fixação em parede



Revestimento externo em
chapa de aço inox



Isolamento térmico injetado em poliuretano
expandido



Evaporadora (Serpentina) interna, gerando
resfriamento mais rápido e eficaz



Fluido refrigerante ecológico
R134a



Motor hermético com tensão 127v ou 220v de
baixo consumo de energia



Regulagem da temperatura da água

PEDREIRAS/MA	
Proc.	1102001/2023
FLS.	282
Rub.	

 Difencial Único Cãoovas



Duplo sistema de filtragem, refil PPF5 e refil T33. Retêm partículas de areia, barro, ferrugem, sedimentos, reduzem o cloro e eliminam sabores e odores indesejáveis

Dimensões e outras informações técnicas



Medidas - Volume 1

	Desembalado	Embalado
Altura	50 cm	65 cm
Largura	46 cm	55 cm
Profundidade	49 cm	55 cm

Medidas - Volume 2

	Desembalado	Embalado
Altura	44 cm	47 cm
Largura	46 cm	51 cm
Profundidade	9,5 cm	12 cm

Dados elétricos

Voltagem (V)	Amperagem (A)	Potência (W)	Consumo (KW/h)
127 V	3,45 A	305,0 W	2,150 KW/H
220 V	1,77 A	308,0 W	2,140 KW/H

PEDREIRAS/MA	
Proc.	110200/12022
FLS.	289
Rub.	

Kit Filtros

Modelo	Função	Capacidade e via útil
PPF-5	Reter partículas sólidas maiores, como areia ou pedra.	6 meses
T33	Filtro com carvão ativado, com a função de reduzir o teor de sabores e adores desagradáveis.	6 meses

Filtro incluso.

A qualidade de todos os componentes do produto é atestado em laboratório e certificado INMETRO.

Garantia Cânovas: 12 meses.

PEDREIRASIMA	
Proc.	1102001-12022
FLS.	290
Rub.	



Bebedouro Acessível Life em Inox Cód.500



PEDREIRAS/MA	
Proc.	1102001/1202.2
FLS.	291
Rub.	J

Linha Life fornece água sem contato manual

O acionamento por aproximação é acessível à todas as pessoas e mais seguro para sua saúde.



Sensor infravermelho

Aproxime seu copo ou garrafa para acionar automaticamente o fluxo de água



Acessibilidade para todos

Bebedouro ideal para atender as normas de acessibilidade

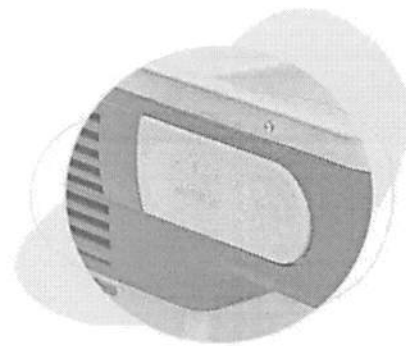

Ficou sem energia? Sem problemas!

Devido à tecnologia exclusiva de válvulas hidráulicas mecânicas, o acionamento de água não fica interrompido em caso de queda de energia



Disponibilidade de água filtrada sem a necessidade de energia



PEDREIRAS/MA	
Proc.	1102001 12022
FLS.	292
Rub.	

Fácil de instalar. Simples de usar

Instalado na parede com uma estrutura própria de fixação, a acessibilidade é privilegiada para pessoas com mobilidade reduzida, além de contar com botões grandes de acionamento e instruções em braille.



Características do modelo Bebedouro Acessível Life em Inox Cód.500 SEM contato manual



Atende ambientes com até
150 pessoas por dia



Sensor infravermelho de acionamento da
água. Serve água sem contato manual
(disponível nos modelos 200,400 e 500)



Acessório anti-respingo para o sensor
(disponível nos modelos 200,400 e 500)



Diferencial único Cláreos



Disponibilidade de água filtrada sem a
necessidade de energia.



Fácil acionamento elétrico da torneira através
de botões alojados no painel e com indicação
em braille



Gabinete em aço inox com estrutura própria
para fixação em parede



Revestimento externo em
chapa de aço inox



Isolamento térmico injetado em poliuretano
expandido



Evaporadora (Serpentina) interna, gerando
resfriamento mais rápido e eficaz



Fluido refrigerante ecológico
R134a



Motor hermético com tensão 127v ou 220v de
baixo consumo de energia



Regulagem da temperatura da água

PEDREIRAS/MA	
Proc.	1102002/1202.2
FLS.	293
Rub.	2



Duplo sistema de filtragem, refil PPF5 e refil T33. Retêm partículas de areia, barro, ferrugem, sedimentos, reduzem o cloro e eliminam sabores e odores indesejáveis

Dimensões e outras informações técnicas



Medidas

	Desembalado	Embalado
Altura	148 cm	160 cm
Largura	138 cm	160 cm
Profundidade	68 cm	80 cm

Dados elétricos

Voltagem (V)	Amperagem (A)	Potência (W)	Consumo (KW/h)
127 V	3,45 A	305,0 W	2,150 KW/H
220 V	1,77 A	308,0 W	2,140 KW/H

Kit Filtros

Modelo	Função	Capacidade e via útil
PPF-5	Retem partículas sólidas maiores, como areia ou pedra.	6 meses
T33	Filtro com carvão ativado, com a função de reduzir o teor de sabores e odores desagradáveis.	6 meses

Filtro incluso.

A qualidade de todos os componentes do produto é atestado em laboratório e certificado INMETRO.

Garantia C&novas: 12 meses.



**Manual
de instruções
LIFE 100 E 200**

**A escolha
que faz bem.**

www.canovas.com.br | 11 3213.9511
Estrada Vicinal João Parise, 1051 - Morada Campesina - São José do Rio Preto/SP

MN/003-1 REV.03 03/02/2022

SIGA JÁ:
 canovasbr

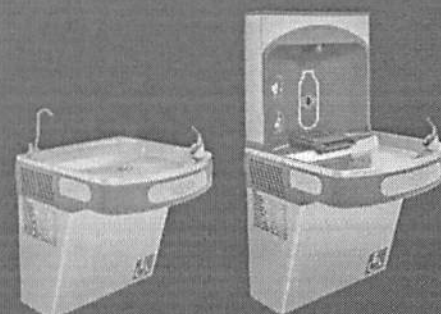

BEBEDOUROS LINHA LIFE

PEDREIRAS/MA
 Proc. 1102007 1202.2
 FLS. 295
 Rub. e

MN003-1-ManualTécnicoLinhaLife_Rev03 16 de 18

MANUAL DO PRODUTO

PARABÉNS

Prezado cliente, agradecemos por escolher nossos produtos e pela confiança em nossa empresa. O modelo Life foi desenvolvido e elaborado de acordo com as leis vigentes de acessibilidade, testado e aprovado pelos órgãos competentes, fabricado com material de excelente qualidade, além de contar com fornecedores de renome nacional e internacional, respeitando o meio ambiente. Neste manual você encontrará todas as informações necessárias para manutenção e cuidados com os produtos. Em caso de dúvidas, é só entrar em nosso canal do YouTube: www.youtube.com/canovestbr

Fornecedor: Bebedouros Cânovas Indústria e Comércio LTDA EPP.
 CNPJ: 02.400.936/0001-35.
 País de origem: Brasil.

MODELOS DISPONÍVEIS

LIFE 100 COM DUAS TORNEIRAS

LIFE 200 COM SENSOR



ANTES DE ABRIR A EMBALAGEM

Verifique cuidadosamente se a embalagem está danificada ou se o produto apresenta algum problema em sua estrutura (como, por exemplo, alguma parte amassada ou danificada). Caso isso aconteça, por gentileza, devolva a mercadoria e não assine o recebimento, pois a transportadora é responsável pela entrega. Caso note o defeito posteriormente, entre em contato com a Bebedouros Cânovas para as devidas providências. Para localização das peças e montagem do bebedouro, observe os avisos que estão no próprio equipamento.

INFORMAÇÕES DE TRANSPORTE E ARMAZENAMENTO

Transporte seu purificador de água na posição vertical (em pé). Não se recomenda o transporte na posição horizontal (deitado). Ao transportar o aparelho, não inclinar num ângulo inferior a 45° da sua posição vertical. Não exercer nenhuma pressão sobre qualquer de seus componentes, como, por exemplo, sobre seu condensador para evitar que se deformem. Se alguns dos componentes estiverem deformados, o funcionamento do aparelho poderá ser comprometido.

KIT INSTALAÇÃO QUE ACOMPANHA O PRODUTO

- Modelo de purificadores código 100 e 200:
- 1- purificador de água modelo Life voltagem 127 ou 220v;
 - 1- cabo de alimentação de energia;
 - 1- manual de instalação e informações;
 - 1- suporte para fixação na parede e 5 parafusos e buchas 8mm;
 - 1- cotovelo de engate rápido de 1/2 para 1/4;
 - 1- bico de regulagem da saída de água da torneira;
 - 1,50m - mangueira atóxica para entrada de água (interno no produto);
 - 1- Sensor Life (apenas linha código 200);
 - 1- válvula giratória (apenas linha código 100 com duas torneiras).



CARACTERÍSTICAS TÉCNICAS

- Sistema de filtragem integrado com filtros PPF-5 e T33 de carvão ativado e polipropileno;
- Reservatório desenvolvido com qualidade Cânovas com capacidade de 3 litros (não altera a propriedade da água);
- Pressão máxima e mínima a ser utilizada no produto: 500kPa / 78 kPa;
- Vazão de 60 litros/h;
- Tecla de acionamento suave para água gelada e natural com a opção de misturar (indicação em Braille);
- Gabinete em chapa de aço inox;
- Tampa em aço inox escovado com raio sifonado;
- Torneira em plástico "PP" polipropileno com protetor bucal;
- Compressor 1/8 com baixo consumo de energia;
- Gás ecológico R134a;
- Classificação IPX4 (utilização em áreas internas e externas);
- A água de entrada deve atender a portaria Vigente do Ministério da Saúde;



DADOS ELÉTRICOS

Voltagem (V)	Amperagem (A)	Potência (W)	Consumo KW/h
127 V	3,45 V	200,0 W	2,150 KW/H
220 V	1,77 V	200,0 W	2,140 KW/H

INSTALAÇÃO



ACESSE O QR CODE ABAIXO E VEJA O VÍDEO DE COMO EFETUAR A INSTALAÇÃO

Croqui de instalação



Vídeo de instalação

Ficou com dúvidas? Converse conosco:

(17) 3213-9511 +55 17 99615-0480 sac@canovas.com.br



TERMOSTATO

Aprenda a regular corretamente a temperatura da água de seu equipamento conforme seu gosto e necessidade.

Termostato Cânovas possui 7 níveis de regulagem:
 NÍVEL 1 (TEMPERATURA MAIS ALTA)
 NÍVEL 7 (TEMPERATURA MAIS BAIXA)
 Possui a opção Desligado. (NÍVEL 0).



ATERRAMENTO



Este aparelho deverá ser conectado a uma tomada aterrada, pois isso diminuirá o risco de choque elétrico.

O plugue deverá ser inserido em uma tomada elétrica que tenha sido aterrada conforme as normas e padrões vigentes. Verifique com um electricista qualificado, ou com o serviço de assistência técnica autorizada, se houver quaisquer dúvidas quanto ao aterramento do produto. Não modifique o plugue fornecido com o produto se não conseguir encaixá-lo na tomada elétrica. Caso isso aconteça, contrate um electricista qualificado que instalará uma tomada elétrica apropriada.



ATENÇÃO: Nunca utilize produtos químicos ou abrasivos.

INSTALAÇÃO E REMOÇÃO DO ELEMENTO FILTRANTE

O bebedouro Life utiliza o sistema de engate rápido rotacional para instalação e remoção dos elementos filtrantes. Para garantir a eficiência da purificação, os filtros devem ser trocados seguindo as recomendações da tabela abaixo. O excesso de impureza em sua rede hidráulica pode reduzir a vida útil dos filtros.

Filtros	Função	Capacidade e vida útil
PPF-5	Retém partículas sólidas maiores, como areia, pedra.	6 meses
T33	Filtro com carvão ativado, com a função de reduzir o teor de gostos e odores desagradáveis.	6 meses

- Capacidade e vida útil atendem o ensaio da NBR 1490;
 - Este purificador reduz o cloro livre e tem eficiência bacteriológica;

HIGIENIZAÇÃO



HIGIENIZAÇÃO EXTERNA

Antes de iniciar o procedimento, desconecte o plugue da tomada elétrica e feche a rede hidráulica. Utilize somente um pano com álcool isopropílico, observando que no mercado existem produtos para lustrear inox que servem apenas para a linha de inox 430 brilhante e não para o escovado e envernizado. Na linha brilhante, o lustreador realça e protege o brilho do aço inox; para utilização desses produtos, leia seu rótulo.



HIGIENIZAÇÃO INTERNA

Desconecte o plugue da tomada e feche o registro de entrada de água. Retire os 4 parafusos localizados abaixo da saída frontal do equipamento para removê-la. A limpeza é realizada somente no condensador do equipamento, com uma bucha de duas faces - passe a parte com a lâ de aço nas gretas para desobstruir a passagem de ar pelo condensador.

VISTA EXPLODIDA DO PRODUTO

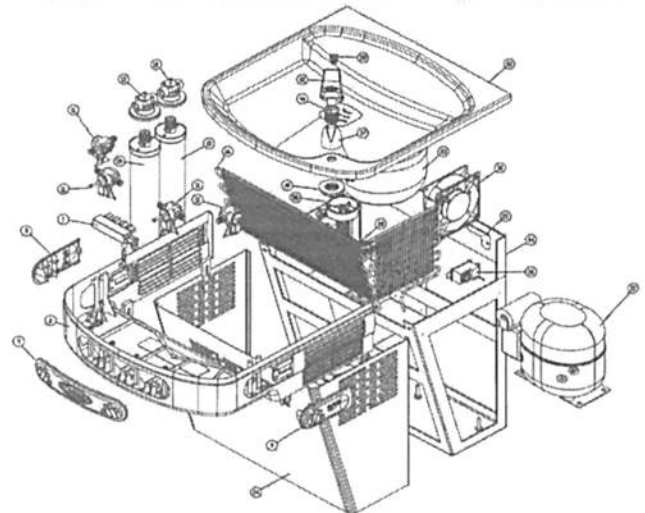

VISTA EXPLODIDA



TABELA DEFEITO E SOLUÇÕES



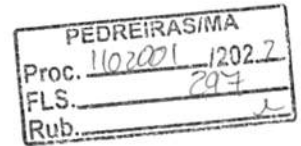

MN003-1-ManualTécnicoLinhaLife_Rev03 18 de 18

ASSISTÊNCIA TÉCNICA

A Cånovas se preocupa com a satisfação de seus clientes, oferecendo uma rede de assistência técnica em todo o Brasil, mesmo após o período de garantia. Caso tenha algum problema com seu equipamento, oferecemos assistência gratuita por 3 meses para peças plásticas e elétricas e mais 9 meses para compressor totalizando 12 meses a partir da emissão da nota fiscal. Para acionar o processo de garantia é muito simples, basta ter em mãos cópia da Nota Fiscal de compra do produto e seguir os passos:

- Entre no site canovas.com.br/atendimento e preencha as informações para abertura de um ticket SAC ou envie um email para assistencia@canovas.com.br
- Cópia da Nota Fiscal de compra (anexo)
- Número de série do produto (etiqueta abaixo do produto para os modelos 100 e 200, (os demais atrás do produto))
- Endereço instalação do equipamento
- Relatar o problema
- Informar o contato e telefone para agendamento da visita

Obs.: Para execução da visita técnica será enviado via e-mail um Termo descrevendo as condições da garantia conforme manual, onde o cliente deve assinar e enviar uma cópia via e-mail para que o SAC da Cånovas proceda à visita técnica, o mesmo ocorre para casos que é preciso a troca do produto.

Caso algum componente apresente defeito de fabricação durante o período de garantia, este será, sempre que possível, reparado ou substituído por igual.

Fica este compromisso limitado apenas a reparos e substituições dos componentes defeituosos. Quaisquer reparos ou componentes substituídos após a data em que se extingue esta garantia, serão cobrados integralmente do usuário.

O mau funcionamento ou paralisação do equipamento, em hipótese alguma, onerará a Cånovas Bebedouros com eventuais perdas e danos dos proprietários ou usuários, limitando-se a responsabilidade do fabricante aos termos aqui expostos.

ESTA GARANTIA ANULA QUALQUER OUTRA ASSUMIDA POR TERCEIROS, NÃO ESTANDO NENHUMA FIRMA OU PESSOA HABILITADA A FAZER EXCEÇÕES OU ASSUMIR COMPROMISSO EM NOME DA CÃNOVAS BEBEDOUROS.

ESTA GARANTIA É VÁLIDA APENAS EM TERRITÓRIO BRASILEIRO.

Para sua tranquilidade, mantenha a Nota Fiscal de compra do equipamento junto a este certificado, pois ela é documento necessário para solicitação de serviços de garantia.

TERMOS DE GARANTIA

Esse produto é garantido contra defeitos de fabricação ou material pelo período de 03 meses para peças plásticas e mais 09 meses, totalizando 12 meses para o motor compressor (desde que haja manutenção preventiva comprovada) a partir da data de emissão da Nota Fiscal de compra do produto.

Não estão inclusos neste prazo de garantia adicional peças plásticas, assim como problemas com unidades instaladas em locais com alta concentração de compostos salinos, ácidos ou alcalinos. Tais casos estão cobertos com garantia de 90 dias a partir da data de emissão da Nota Fiscal de compra do produto.

Situações não cobertas pela Garantia

- Danos causados ao produto por movimentação incorreta ou avarias de transporte após assinatura do carhoto da Nota Fiscal, no ato da entrega do produto;
- Manutenção do Bebedouro, que inclui limpeza, assepsia, troca de filtros e limpeza do trocador de calor;
- Despesas de locomoção do técnico para atendimento a domicílio quando o equipamento estiver fora do perímetro urbano;
- Caso realizado a visita do técnico e não diagnosticado defeito no purificador será cobrada a taxa de visita no valor R\$ 50,00.

A garantia estará cancelada nos seguintes casos:

- Alteração dos padrões de fábrica do purificador sem autorização prévia do setor SAC da empresa;
- Utilização de itens e/ou peças de reposição não originais da Cånovas Bebedouros;
- Modificação das características originais de fábrica (cabos, conexões e etc.);
- Danos de identificação da unidade alterados ou rasurados;
- Unidade ligada em rede com tensão diferente da especificada na etiqueta de identificação;
- Danos causados ao equipamento por incêndio, inundação, causas fortuitas ou inevitáveis;
- Qualquer instalação diversa da recomendada por este manual.

Data da compra: _____

Número da Nota Fiscal: _____

SIGA JÁ:



canovasbr | [youtube.com/canovasbr](https://www.youtube.com/canovasbr) | www.canovas.com.br | 17 3213.9511
Estimada Vicinal João Pinheiro, 1857 - Morada Campestre - São José do Rio Preto/SP

ACESSE NOSSO BLOG E SAIBA COMO CONSERVAR SEU PURIFICADOR:

WWW.CANOVAS.COM.BR/BLOG

PEDREIRASIMA	
Proc.	1102001/2022
FLS.	298
Rub.	

Fórmula		10%				
Item	Descrição	Custo	valor de venda	Imposto (11,72%)	FRETE ESTIMADO (SOBRE VALOR DE VENDA) (FE)	Lucro
1	<p>Bebedouro Industrial Acessível em Inox, com 02 (dois) sensores infravermelho de adição de água. Atende ambientes com até 150 pessoas por hora; Sensor infravermelho de acionamento da água (fornece água s/ contato manual); Acessório anti-respingo para o sensor; Gabinete em aço inox com estrutura própria para fixação em parede facilitando o acesso para pessoas com mobilidade reduzida; fácil acionamento elétrico da torneira através de botões alojados no painel plástico e com indicação em braille; duplo sistema de filtragem, refil PPF5 e refil T33; Revestimento externo em chapa aço inox; Reservatório de água em P.P alta resistência, fácil limpeza e material atóxico; Isolamento térmico injetado em poliuretano expandido; Serpentina interna em aço inox 304; Gás ecológico R 134 A; Motor hermético; Tensão 127v ou 200 v; Baixo consumo de energia; Regulagem de temperatura da água; Suporte para fixação; Peso: 53 Kg; A qualidade de todos os componentes do produto deve ser atestado em laboratório e certificado INMETRO.</p>	\$ 4.575,45	\$ 6.392,00	R\$ 749,14	639,20	\$ 428,21

2	<p>Bebedouro Industrial Acessível em Inox, com 01(um) sensor infravermelho de adição de água. Atende ambientes com até 118 pessoas por dia (uso normal copo); Sensor infravermelho de acionamento da água (fornece água s/ contato manual); Acessório antirespingo para o sensor; Gabinete em aço inox com estrutura própria para fixação em parede facilitando o acesso para pessoas com mobilidade reduzida; fácil acionamento elétrico da torneira através de botões alojados no painel plástico e com indicação em braille; triplo estágio de filtragem, refil PPF5 e refil T33. Revestimento externo em chapa aço inox; Reservatório interno em aço inox; Isolamento térmico injetado em poliuretano expandido; Serpentina externa em cobre; Gás ecológico R 134 A; Motor hermético; Tensão 127v ou 200 v; Baixo consumo de energia; Regulagem de temperatura da água; Suporte para fixação; Peso: 20 Kg; Filtro incluso. A qualidade de todos os componentes do produto deve ser atestado em laboratório e certificado INMETRO.</p>	\$ 2.155,09	\$ 2.880,00	R\$ 337,54	288,00	\$ 99,37
---	---	-------------	-------------	------------	--------	----------

3	<p>Bebedouro Industrial Acessível em Inox, com 02 (dois) sensores infravermelho de adicionamento de água. Atende ambientes com até 150 pessoas por hora; Sensor infravermelho de acionamento da água (fornece água s/ contato manual); Acessório anti-respingo para o sensor; Gabinete em aço inox com estrutura própria para fixação em parede facilitando o acesso para pessoas com mobilidade reduzida; fácil acionamento elétrico da torneira através de botões alojados no painel plástico e com indicação em braille; duplo sistema de filtragem, refil PPF5 e refil T33; Revestimento externo em chapa aço inox; Reservatório de água em P.P alta resistência, fácil limpeza e material atóxico; Isolamento térmico injetado em poliuretano expandido; Serpentina interna em aço inox 304; Gás ecológico R 134 A; Motor hermético; Tensão 127v ou 200 v; Baixo consumo de energia; Regulagem de temperatura da água; Suporte para fixação; Peso: 53 Kg; A qualidade de todos os componentes do produto deve ser atestado em laboratório e certificado INMETRO.</p>	\$ 4.575,45	\$ 6.392,00	R\$ 749,14	639,20	\$ 428,21
---	---	-------------	-------------	------------	--------	-----------

4	<p>Bebedouro Industrial Acessível em Inox, com 01(um) sensor infravermelho de adição de água. Atende ambientes com até 118 pessoas por dia (uso normal copo); Sensor infravermelho de acionamento da água (fornece água s/ contato manual); Acessório anti-respingo para o sensor; Gabinete em aço inox com estrutura própria para fixação em parede facilitando o acesso para pessoas com mobilidade reduzida; fácil acionamento elétrico da torneira através de botões alojados no painel plástico e com indicação em braille; triplo estágio de filtração, refil PPF5 e refil T33. Revestimento externo em chapa aço inox; Reservatório interno em aço inox; Isolamento térmico injetado em poliuretano expandido; Serpentina externa em cobre; Gás ecológico R 134 A; Motor hermético; Tensão 127v ou 200 v; Baixo consumo de energia; Regulagem de temperatura da água; Suporte para fixação; Peso: 20 Kg; Filtro incluso. A qualidade de todos os componentes do produto deve ser atestado em laboratório e certificado</p>	\$ 2.155,09	\$ 2.880,00	R\$ 337,54	288,00	\$ 99,37
---	---	-------------	-------------	------------	--------	----------



Bebedouros Cânovas IND. e COM. LTDA		Cotação: QU012260	
Estr. Vicinal João Parise, 1851 - Estância Morada Campestre. São José do Rio Preto - SP. 15062-000 - CNPJ nº 02.400.936/0001-35 Telefone: (17) 3213 9511		Data Vencimento: 21-03-2022	Data Validade: --

Nome Contato Rafael - Go Vendas Eletronicas	Endereço Faturamento	Endereço Entrega
---	-----------------------------	-------------------------

ORÇAMENTO Rafael - Go Vendas Eletronicas					
Código Produto	Nome Produto	Quantidade	Lista de Preço	Desconto	Total
PRO40	PURIF. LIFE 200 - 220V	73	2,155.09	0.00 (0%)	157,321.57

FORMA DE PAGAMENTO:	A vista	TOTAL LIQUIDO:	157.321,57
PRAZO ENTREGA:		DESCONTO:	0
GARANTIA:	12 MESES	IMPOSTO:	
FRETE:	0,00	TOTAL GERAL:	157.321,57

OBSERVAÇÃO
*Valor para pagamento à vista antecipado.
*Frete FOB - cliente indica transportador.

CONTA DEPÓSITO
PIX (02400936000135)
BANCO DO BRASIL AG: 1510-5 C.C.: 99966-0 BEBEDOUROS CANOVAS IND E COM CNPJ: 02.400.936/0001-35
ou
BRADESCO AG: 2740-5 C.C.: 1260-2 BEBEDOUROS CANOVAS IND E COM LTDA CNPJ: 02.400.936/0001-35

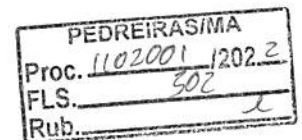

Vendedor: Douglas Costa
Telefone:
Whatsapp
E-mail: douglas.costa@canovas.com.br

PEDREIRAS/MA
Proc. 1102001/2022
FLS. 303
Rub. *l*



Bebedouros Cânovas IND. e COM. LTDA		Cotação: QU012255	
Estr. Vicinal João Parise, 1851 - Estância Morada Campestre. São José do Rio Preto - SP. 15062-000 - CNPJ nº 02.400.936/0001-35 Telefone: (17) 3213 9511		Data Vencimento: 21-03-2022	Data Validade: --

Nome Contato	Endereço Faturamento	Endereço Entrega
Rafael - Go Vendas Eletronicas		

ORÇAMENTO Rafael - Go Vendas Eletronicas					
Código Produto	Nome Produto	Quantidade	Lista de Preço	Desconto	Total
PRO46	PURIF. LIFE 500 - 220V	86	4,575.45	0.00 (0%)	393,488.70

FORMA DE PAGAMENTO:	A vista	TOTAL LIQUIDO:	393.488,70
PRAZO ENTREGA:		DESCONTO:	0
GARANTIA:	12 MESES	IMPOSTO:	
FRETE:	0.00	TOTAL GERAL:	393.488,70

OBSERVAÇÃO
*Valor para pagamento à vista antecipado.
*Frete FOB - cliente indica transportador.

CONTA DEPÓSITO
PIX (02400936000135)
BANCO DO BRASIL AG: 1510-5 C.C.: 99966-0 BEBEDOUROS CANOVAS IND E COM CNPJ: 02.400.936/0001-35
ou
BRADESCO AG: 2740-5 C.C.: 1260-2 BEBEDOUROS CANOVAS IND E COM LTDA CNPJ: 02.400.936/0001-35

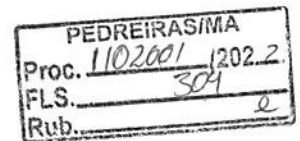

Vendedor: Douglas Costa
Telefone:
Whatsapp
E-mail: douglas.costa@canovas.com.br

PEDREIRAS/MA
Proc. 1102001 1202.2
FLS. 305
Rub. _____