

PEDREIRAS/MA	
Proc.	0104003/2022
FLS.	861
Rub.	1

## Análise pelos Índices do Balanço

Folha: 1 de 1

Empresa: ALCANCE CONSULTORIA SERVICOS E COMERCIO EIRELI EPP - CNPJ: 21.903.173/0001-90

Fortes Contábil 6.184.0

Mês/Ano: 12/2021

Endereço: RUA EPITACIO CAFETEIRA, Complemento: B, N.º: 01, Bairro: ILHINHA, Cidade: Sao Luis, Estado: MA, CEP: 65076120, Telefone: (098)

981446571

Código	Nome Valores	Expressão	Resultado
02	Solvencia Geral ( 1.605.993,85 / 181.829,34 ) Expressa o Grau de garantia que a empresa dispõe em ativos ( totais) para pagamento de suas dívidas. Envolve além dos recursos líquidos, também os permanentes. é recomendável à comprovação da boa situação financeira, sendo certo que, quanto maior o resultado , melhor em tese, seria a condição da empresa.	(c1/c21)	8,83
03	Liquidez Geral ( 1.605.993,85 + 572.800,00 )/( 181.829,34 + 0,00 ) Quanto a empresa possui de ativo circulante+realizavel a longo prazo para cada 1,00 de dívida total . Quanto maior melhor.	(c11+c112)/(c21+c214)	11,98
1	Liquidez Corrente 1.605.993,85 / 181.829,34 Quanto a empresa possui de ativo circulante para cada 1,00 de passivo circulante. Quanto maior melhor.	c11/c21	8,83

MONIZE  
FERNANDES VIEIRA  
COSTA:60412495309

MONIZE FERNANDES VIEIRA COSTA  
SOCIO ADMINISTRADOR  
604.124.953-09  
037535062009-0 SSP-MA

Sao Luis-MA, 31 de Dezembro de 2021

ADONIRAM MONTEIRO  
BRELAZ:30338867368

ADONIRAM MONTEIRO BRELAZ  
CONTADOR  
303.388.673-68  
763.374 SSP-MA  
CRC AP 001750/O 1 T-MA

PEDREIRAS/MA	
Proc.	040400312022
FLS.	802
Rub.	2

**CONSELHO REGIONAL DE CONTABILIDADE DO MARANHÃO****CERTIDÃO DE REGULARIDADE PROFISSIONAL**

O CONSELHO REGIONAL DE CONTABILIDADE DO MARANHÃO CERTIFICA que o profissional identificado no presente documento encontra-se em situação REGULAR neste Regional, apto ao exercício da atividade contábil nesta data, de acordo com as suas prerrogativas profissionais, conforme estabelecido no art. 25 e 26 do Decreto-Lei n.º 9.295/46.

Informamos que a presente certidão não quita nem invalida quaisquer débitos ou infrações que, posteriormente, venham a ser apurados contra o titular deste registro, bem como não atesta a regularidade dos trabalhos técnicos elaborados pelo profissional da Contabilidade.

**CONSELHO REGIONAL DE CONTABILIDADE MA**

Certidão n.º: MA/2022/00000897  
Nome: ADONIRAM MONTEIRO BRELAZ CPF: 303.388.673-68  
CRC/UF n.º AP-001750/O Categoria: CONTADOR  
Validade: 12/06/2022  
Finalidade: RELATÓRIO DE AUDITORIA

Confirme a existência deste documento na página <http://201.33.23.178/spwMA/principal.htm>, mediante número de controle a seguir:

CPF : 303.388.673-68 Controle : 7280.7594.7594.7908



Data da consulta: 15/05/2022 08:37:14

PEDREIRAS/MA
Proc. <u>0404003 1202 2</u>
FLS. <u>863</u>
Rub. <u>l</u>

### Identificação do Contribuinte - CNPJ Matriz

CNPJ: **21.903.173/0001-90**

A opção pelo Simples Nacional e/ou SIMEI abrange todos os estabelecimentos da empresa

Nome Empresarial: **ALCANCE CONSULTORIA SERVICOS E COMERCIO EIRELI**

### Situação Atual

Situação no Simples Nacional: **Optante pelo Simples Nacional desde 01/01/2022**

Situação no SIMEI: **NÃO enquadrado no SIMEI**

+ Mais informações

Voltar

Gerar PDF



SECRETARIA DE DISTRIBUIÇÃO DO TERMO JUDICIÁRIO  
DE SÃO LUÍS DA COMARCA DA ILHA DE SÃO LUÍS,  
CAPITAL DO ESTADO DO MARANHÃO

PEDREIRAS/MA	
Proc.	0409003/2022
FLS.	804
Rub.	e

**USANDO** da faculdade que me confere a Lei. **CERTIFICO** a requerimento de pessoa interessada que, dando busca em nossos Arquivos dos Feitos das **Varas Cíveis e Comércio**, a partir do dia primeiro (1º) do mês de janeiro (01) do ano de dois mil e doze (2012) até o dia primeiro (1º) do mês de abril (04) do ano corrente, constatei **NÃO EXISTIR** distribuição de pedido de **Falência, Concordata, ou Recuperação Judicial ou Extrajudicial ou Insolvência Civil** contra **ALCANCE CONSULTORIA SERVICOS E COMERCIO EIRELI**, inscrita no CNPJ sob nº. **21.903.173/0001-90**. **CERTIFICO** finalmente que a Secretaria de Distribuição é a única existente nesta Cidade e **Termo Judiciário** de São Luís. O referido é verdade me reporto e dou fé. Dada e passada a presente Certidão na Secretaria de Distribuição a meu cargo, no Fórum "Desembargador Sarney Costa", nesta Cidade de São Luís, Capital do Estado do Maranhão. Eu, **Gisele Meireles Mendes**, Técnico Judiciário, mat. 134577, consultei e digitei. E eu, **Anselmo de Jesus Carvalho**, Secretário Judicial da Distribuição, mat. 100073, subscrevo e assino. São Luís/MA, 1 de abril de 2022.

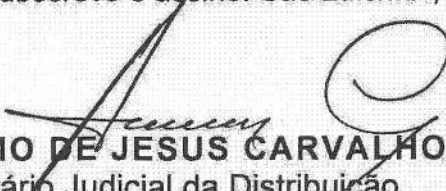
  
**ANSELMO DE JESUS CARVALHO**  
Secretário Judicial da Distribuição



**OBSERVAÇÃO:**

O CNPJ constante nesta certidão foi informado pelo solicitante. Sua titularidade deverá ser conferida pelo interessado e destinatário. Os feitos oriundos da Vara de Interesses Difusos e Coletivos terão sua competência vinculada às Varas Cíveis e/ou Fazenda, de acordo com os litigantes.

As consultas foram realizadas nos sistemas Themis PG e Processo Eletrônico Judicial (PJE) e **ABRANGE SOMENTE AS VARAS COMUNS DO TERMO JUDICIÁRIO DE SÃO LUÍS**.

Esta certidão terá validade de sessenta (60) dias (art. 198 do Código de Normas da CGJ) e emitida em uma única via, sem rasuras e mediante assinatura do servidor (art. 199 do Código de Normas da CGJ).

Certidões solicitadas, emitidas e digitalizadas virtualmente por e-mail por força da Portaria Conjunta nº 14/2020 TJMA e estendida às portarias nº 34/2020 TJMA e 01/2021 TJMA em face do período de Pandemia COVID-19, ficando desobrigado o solicitante de autenticar a referida certidão e podendo confirmar a veracidade do selo no site do TJMA (fiscalização de selos).

Fórum Desembargador "Sarney Costa"

Avenida Prof. Carlos Cunha, s/n, Calhau, São Luís/MA – CEP 65076-820 – Fone (98) 3194-5409 / 5408

PEDREIRAS/MA
Proc. 0404003/2022
FLS. 805
Rub. e

## CERTIDÃO SIMPLIFICADA

### Sistema Nacional de Registro de Empresas Mercantis - SINREM

Certificamos que as informações abaixo constam dos documentos arquivados nesta Junta Comercial e são vigentes na data da sua expedição.

Nome Empresarial: ALCANCE CONSULTORIA SERVIÇOS E COMERCIO EIRELI		Protocolo: MAC2201833053	
Natureza Jurídica: Empresa Individual de Responsabilidade Limitada (de Natureza Empresária)			
NIRE (Sede) 21600131260	CNPJ 21.903.173/0001-90	Arquivamento do Ato Constitutivo 19/02/2015	Início de Atividade 04/02/2015
<b>Endereço Completo</b> Rua EPITÁCIO CAFETEIRA, Nº 01, B ILHINHA - São Luís/MA - CEP 65076-120			
<b>Objeto</b> COMERCIO VAREJISTA DE MERCADORIA EM GERAL , COM PREDOMINANCIA DE PRODUTOS ALIMENTICIOS- MINIMERCADOS, MERCEARIAS E ARMAZENS CONFECÇÃO, SOB MEDIDA, DE ROUPAS PROFISSIONAIS FABRICAÇÃO DE FORMULARIOS CONTINUOS IMPRESSAO DE MATERIAL PARA USO PUBLICITARIO IMPRESSAO DE MATERIAL PARA OUTROS USOS SERVICOS DE PRE-IMPRESSAO SERVICOS DE CONFECÇÃO DE ARMACOES METALICAS PARA A CONSTRUÇÃO INSTALAÇÃO E MANUTENÇÃO DE SISTEMAS CENTRAIS DE AR CONDICIONADO DE VENTILAÇÃO E REFRIGERAÇÃO INSTALAÇÃO DE PAINES PUBLICITARIOS SERVICOS DE PINTURA DE EDIFICIOS EM GERAL COMERCIO A VAREJO DE PECAS E ACESSORIOS NOVOS PARA VEICULOS AUTOMOTORES COMERCIO A VAREJO DE PNEUMATICOS E CAMARAS-DE-AR REPRESENTANTES COMERCIAL E AGENTES DO COMERCIO DE PECAS E ACESSORIOS NOVOS E USADOS PARA VEICULOS AUTOMOTORES REPRESENTANTES COMERCIAIS E AGENTES DO COMERCIO DE MADEIRA, MATERIAL DE CONSTRUÇÃO E FERRAGENS REPRESENTANTES COMERCIAIS E AGENTES DO COMERCIO DE PRODUTOS ALIMENTICIOS, BEBIDAS E FUMO COMERCIO ATACADISTA DE AVES E OVOS COMERCIO ATACADISTA DE AGUA MINERAL COMERCIO ATACADISTA DE PRODUTOS DE HIGIENE PESSOAL COMERCIO ATACADISTA DE EQUIPAMENTOS ELETRICOS DE USO PESSOAL E DOMESTICO COMERCIO ATACADISTA DE MOVEIS E ARTIGOS DE COLCHOARIA COMERCIO ATACADISTA DE PRODUTOS DE HIGIENE, LIMPEZA E CONSERVAÇÃO DOMICILIAR COMERCIO ATACADISTA DE MATERIAL ELETRICO PADARIA E CONFEITARIA COM PREDOMINANCIA DE REVENDA COMERCIO VAREJISTA DE LATICINIOS E FRIOS COMERCIO DE PEIXES E SIMILARES COMERCIO VAREJISTA DE BEBIDAS EM GERAL COMERCIO VAREJISTA DE HORTIFRUTI GRANJEIRO COMERCIO VAREJISTA DE MATERIAL ELETRICO COMERCIO VAREJISTA DE MATERIAIS HIDRAULICOS COMERCIO VAREJISTA DE MATERIAIS DE CONSTRUÇÃO EM GERAL COMERCIO VAREJISTA ESPECIALIZADO DE EQUIPAMENTOS E SUPRIMENTOS DE INFORMATICA COMERCIO VAREJISTA ESPECIALIZADO DE ELETRODOMESTICOS E EQUIPAMENTOS DE AUDIO E VIDEO COMERCIO VAREJISTA DE ARTIGOS DE PAPELARIA SERVICO DE TRANSPORTE DE PASSAGEIROS - LOCAÇÃO DE AUTOMOVEIS COM MOTORISTA RESTAURANTES E SIMILARES FORNECIMENTO DE ALIMENTOS PREPARADOS PREPONDERANTEMENTE PARA EMPRESAS SERVICOS DE ALIMENTAÇÃO PARA EVENTOS E RECEPCOES - BUFE FORNECIMENTO DE ALIMENTOS PREPARADOS PREPONDERANTEMENTE PARA CONSUMO DOMICILIAR SERVICOS DE EDICAÇÃO INTEGRADA A IMPRESSAO DE LIVROS SERVICOS DE EDICAÇÃO INTEGRADA A IMPRESSAO DE JORNAIS DIARIOS SERVICOS DE EDICAÇÃO INTEGRADA A IMPRESSAO DE REVISTAS PROVEDORES DE ACESSO AS REDES DE COMUNICACOES OUTRAS ATIVIDADES DE TELECOMUNICACOES NAO ESPECIFICADAS ANTERIORMENTE DESENVOLVIMENTO DE PROGRAMAS DE COMPUTADOR SOB ENCOMENDA SUPORTE TECNICO, MANUTENÇÃO E OUTROS SERVICOS EM TECNOLOGIA DA INFORMACAO ATIVIDADES DE CONSULTORIA E AUDITORIA CONTABIL E TRIBUTARIA LOCAÇÃO DE AUTOMOVEIS SEM CONDUTOR ALUGUEL DE MAQUINAS E EQUIPAMENTOS AGRICOLAS SEM OPERADOR ALUGUEL DE MAQUINAS E EQUIPAMENTOS PARA ESCRITORIOS ALUGUEL DE PALCOS, COBERTURAS E OUTRAS ESTRUTURAS DE USO TEMPORARIO, EXCETO ANDAIMES SELEÇÃO E AGENCIAMENTO DE MAO-DE-OBRA ATIVIDADES DE MONITORAMENTO DE SISTEMAS DE SEGURANCA ELETRONICO SERVICOS COMBINADOS PARA APOIO A EDIFICIOS, EXCETO CONDOMINIOS PREDIAIS LIMPEZA EM PREDIOS E EM DOMICILIOS ATIVIDADES PAISAGISTICAS PREPARAÇÃO DE DOCUMENTOS E SERVICOS ESPECIALIZADOS DE APOIO ADMINISTRATIVO NAO ESPECIFICADOS ANTERIORMENTE SERVICOS DE ORGANIZAÇÃO DE FEIRAS, CONGRESSOS, EXPOSICOES E FESTAS TREINAMENTO EM INFORMATICA TREINAMENTO EM DESENVOLVIMENTO PROFISSIONAL E GERENCIAL OUTRAS ATIVIDADES DE ENSINO NAO ESPECIFICADAS ANTERIORMENTE ATIVIDADES DE SONORIZAÇÃO E DE ILUMINAÇÃO REPARAÇÃO E MANUTENÇÃO DE COMPUTADORES E DE EQUIPAMENTOS PERIFERICOS REPARAÇÃO E MANUTENÇÃO DE EQUIPAMENTOS ELETROELETRONICOS DE USO PESSOAL E DOMESTICO COMERCIO VAREJISTA DE CARNES- ACOUQUES FORNECIMENTO DE MERENDA ESCOLAR COMERCIO ATACADISTA DE SUPRIMENTOS PARA INFORMATICA.			
<b>Capital</b> R\$ 7.800.000,00 (sete milhões e oitocentos mil reais) <b>Capital Integralizado</b> R\$ 7.800.000,00 (sete milhões e oitocentos mil reais)		<b>Porte</b> EPP (Empresa de Pequeno Porte)	<b>Prazo de Duração</b> Indeterminado
<b>Titular</b> Nome MONIZE FERNANDES VIEIRA COSTA	<b>CPF</b> 604.124.953-09	<b>Administrador</b> S	<b>Início do Mandato</b> 20/07/2016
			<b>Término do Mandato</b> Indeterminado
<b>Dados do Administrador</b> Nome MONIZE FERNANDES VIEIRA COSTA	<b>CPF</b> 604.124.953-09	<b>Início do Mandato</b> 06/11/2019	<b>Término do Mandato</b> Indeterminado
<b>Último Arquivamento</b> Data 18/03/2022	<b>Número</b> 20220328030	<b>Ato/eventos</b> 223 / 223 - BALANCO	<b>Situação</b> ATIVA Status SEM STATUS

Esta certidão foi emitida automaticamente em 21/03/2022, às 14:20:33 (horário de Brasília).  
Se impressa, verificar sua autenticidade no <https://www.empresafacil.ma.gov.br>, com o código THJCC1Z.



PEDREIRAS/MA	
Proc.	04040031202 2
FLS.	866
Rub.	l

## CERTIDÃO SIMPLIFICADA

Continuação

### Sistema Nacional de Registro de Empresas Mercantis - SINREM

Certificamos que as informações abaixo constam dos documentos arquivados  
nesta Junta Comercial e são vigentes na data da sua expedição.

<b>Nome Empresarial:</b> ALCANCE CONSULTORIA SERVIÇOS E COMERCIO EIRELI	<b>Protocolo:</b> MAC2201833053
<b>Natureza Jurídica:</b> Empresa Individual de Responsabilidade Limitada (de Natureza Empresária)	



MAC2201833053

LARISSA ROCHA DA SILVA  
Secretário Geral

PEDREIRAS/MA  
 Proc. 040400312022  
 FLS. 802  
 Rub. e

## CERTIDÃO ESPECÍFICA

### Sistema Nacional de Registro de Empresas Mercantis - SINREM

Certificamos que as informações abaixo constam dos documentos arquivados nesta Junta Comercial e são vigentes na data da sua expedição.

Certificamos que ALCANCE CONSULTORIA SERVIÇOS E COMERCIO EIRELI encontra-se registrada nesta Junta Comercial, como segue:		Protocolo: MAC2201833100	
NIRE 21600131260 CNPJ 21.903.173/0001-90		Situação ATIVA Status SEM STATUS	
Endereço Completo EPITÁCIO CAFETEIRA, Nº 01, B, ILHINHA - São Luís/MA - CEP 65076-120			
<b>Arquivamentos Posteriores</b>			
Ato	Número	Data	Descrição
223 002	20220328030 20210953888	18/03/2022 21/07/2021	BALANCO ALTERAÇÃO DE DADOS (EXCETO NOME EMPRESARIAL)
002 223 002	20210953888 20210761610 20200069080	21/07/2021 08/06/2021 05/01/2021	CONSOLIDAÇÃO DE CONTRATO/ESTATUTO BALANCO ALTERAÇÃO DE DADOS (EXCETO NOME EMPRESARIAL)
310	20200122495	12/02/2020	OUTROS DOCUMENTOS DE INTERESSE DA EMPRESA / EMPRESARIO
223 307	20200059254 20200023390	07/02/2020 13/01/2020	BALANCO REENQUADRAMENTO DE MICROEMPRESA COMO EMPRESA DE PEQUENO PORTE
002 002	20200022393 20200022393	13/01/2020 13/01/2020	CONSOLIDAÇÃO DE CONTRATO/ESTATUTO ALTERAÇÃO DE DADOS (EXCETO NOME EMPRESARIAL)
002 002	20191296392 20191296392	19/12/2019 19/12/2019	CONSOLIDAÇÃO DE CONTRATO/ESTATUTO ALTERAÇÃO DE DADOS (EXCETO NOME EMPRESARIAL)
002 002	20191231274 20191231274	03/12/2019 03/12/2019	CONSOLIDAÇÃO DE CONTRATO/ESTATUTO ALTERAÇÃO DE DADOS (EXCETO NOME EMPRESARIAL)
002 002 223 002	21600131260 21600131260 20190025514 20180301233	11/11/2019 11/11/2019 18/02/2019 03/05/2018	ALTERAÇÃO DE DADOS E DE NOME EMPRESARIAL TRANSFORMAÇÃO BALANCO ALTERAÇÃO DE DADOS (EXCETO NOME EMPRESARIAL)
223 002	20180284754 20170313085	03/04/2018 15/05/2017	BALANCO ALTERAÇÃO DE DADOS (EXCETO NOME EMPRESARIAL)
315 090 002 002	20160504767 21200942031 20160504554 20160355389	15/08/2016 15/08/2016 15/08/2016 18/07/2016	ENQUADRAMENTO DE MICROEMPRESA TRANSFORMAÇÃO TRANSFORMAÇÃO ALTERAÇÃO DE DADOS (EXCETO NOME EMPRESARIAL)
002	20160317487	10/05/2016	ALTERAÇÃO DE DADOS (EXCETO NOME EMPRESARIAL)
223 315 080	20150392770 20150114559 21102042192	27/05/2015 19/02/2015 19/02/2015	BALANCO ENQUADRAMENTO DE MICROEMPRESA INSCRIÇÃO

Esta certidão foi emitida automaticamente em 21/03/2022, às 10:47:41 (horário de Brasília).  
 Se impressa, verificar sua autenticidade no <https://www.empresafacil.ma.gov.br>, com o código T3EAJPUG.



MAC2201833100

LARISSA ROCHA DA SILVA  
 Secretário(a) Geral

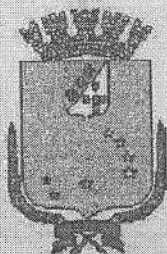

# PREFEITURA DE SÃO LUÍS

SECRETARIA MUNICIPAL DE SAÚDE

SUPERINTENDÊNCIA DE VIGILÂNCIA EPIDEMIOLÓGICA E SANITÁRIA  
COORDENAÇÃO DE VIGILÂNCIA SANITÁRIA

**ATESTADO SANITÁRIO** N.º 000763/2021

A SUPERINTENDÊNCIA DE VIGILÂNCIA EPIDEMIOLÓGICA E SANITÁRIA, através da Coordenação de Vigilância Sanitária, de conformidade com os termos dos artigos 175 e 176 da Lei Municipal 3546 de 05 de agosto de 1996, concede licença a firma **ALCANCE CONSULTORIA SERVIÇOS E COMÉRCIO EIRELI** - Nome Fantasia: **ALCANCE CONSULTORIA S & COMÉRCIO** - CNPJ N.º: 21.903.173/0001-90, para funcionamento de **COMÉRCIO VAREJISTA DE GÊNEROS ALIMENTÍCIOS EM GERAL**, situada na Rua Epitácio Cafeteira, 01, Letra B, Ilhinha, nesta cidade.

São Luís(MA), 4 de Junho de 2021.

  
**Zilmair G. Pinheiro Rodrigues**  
Coordenadora de Vigilância  
Sanitária

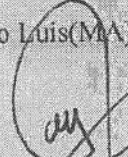
  
**Paulo Jessé Silva Gonçalves**  
Superintendente de Vigilância  
Epidemiológica e Sanitária

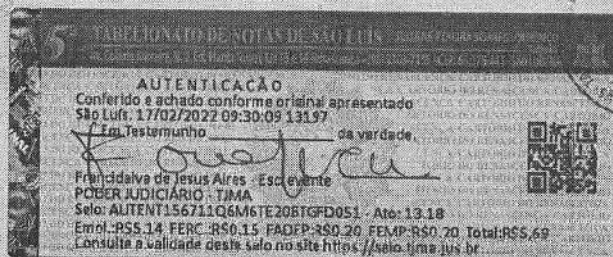

O presente Atestado Sanitário deverá ser fixado em local visível à fiscalização e terá validade de um (01) ano a partir da data de expedição, conforme Lei Complementar Estadual nº039, de 15.12.1998, sendo obrigatório a sua renovação.



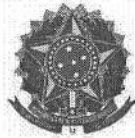

PEDREIRAS/MA	
Proc.	0404003/2022
FLS.	869
Rub.	e

Ministério da Economia  
Secretaria Especial de Desburocratização, Gestão e Governo Digital  
Secretaria de Gestão

Sistema de Cadastramento Unificado de Fornecedores - SICAF

**Declaração**

Declaramos para os fins previstos na Lei nº 8.666, de 1993, conforme documentação registrada no SICAF, que a situação do fornecedor no momento é a seguinte:

**Dados do Fornecedor**

CNPJ: 21.903.173/0001-90 DUNS®: 93\*\*\*\*\*77  
Razão Social: ALCANCE CONSULTORIA SERVICOS E COMERCIO EIRELI  
Nome Fantasia: ALCANCE CONSULTORIA S & COMERCIO  
Situação do Fornecedor: Credenciado Data de Vencimento do Cadastro: 12/07/2022  
Natureza Jurídica: EMPRESA INDIVIDUAL DE RESPONSABILIDADE LIMITADA (DE NATUREZA EMPRESÁRIA)  
MEI: Não  
Porte da Empresa: Empresa de Pequeno

**Ocorrências e Impedimentos**

Ocorrência: Consta  
Impedimento de Licitar: Nada Consta

**Níveis cadastrados:**

**I - Credenciamento**

**II - Habilitação Jurídica**

**III - Regularidade Fiscal e Trabalhista Federal**

Receita Federal e PGFN Validade: 20/06/2022  
FGTS Validade: 23/05/2022  
Trabalhista (<http://www.tst.jus.br/certidao>) Validade: 31/10/2022

**IV - Regularidade Fiscal Estadual/Distrital e Municipal**

Receita Estadual/Distrital Validade: 17/06/2022  
Receita Municipal Validade: 07/07/2022

**VI - Qualificação Econômico-Financeira**

Validade: 30/04/2023

Esta declaração é uma simples consulta e não tem efeito legal

Emitido em: 04/05/2022 15:17

CPF: 604.124.953-09 Nome: MONIZE FERNANDES VIEIRA COSTA

Ass: \_\_\_\_\_

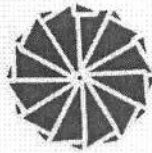

**PERSONAL PLAST**  
SACOLAS PERSONALIZADAS, BRINDES E CIA

PEDREIRAS/MA
Proc. <u>070003/2022</u>
FLS. <u>820</u>
Rub. <u>2</u>

### ATESTADO DE CAPACIDADE TÉCNICA

Atestamos para os devidos fins de Direito e Lei, que a empresa Alcance Consultoria, Serviços e Comércio EIRELI, CNPJ nº 21.903.173/0001-90, com sede na Rua Epitácio Cafeteira, nº 1, Ilhinha, CEP nº 65076-120, São Luís/MA, forneceu para a empresa **PERSONAL PLAST**, CNPJ nº **06.349.338/0001-30**, localizada na Rua Santa Laura, 13, Santa Cruz, CEP nº 65046-440, São Luís/MA, esta última na qualidade de cliente adquirente, os seguinte materiais abaixo discriminados:

ITEM	DESCRIÇÃO	UNIDADE	QTDE
1	Desktop I3 4gb de memória, 500GB de HD, Windows 10. Com mouse e teclado	und	15
2	Desktop I5 8gb de memória, 1TB de HD, Windows 10. Com mouse e teclado	und	15
3	Estabilizador 1500VA	und	20
4	Estabilizador 500VA	und	20
5	Fonte Atx 250W	und	30
6	Impressora Multifuncional monocromatica laser	und	5
7	Impressora Multifuncional tanque de tinta	und	5
8	Monitor LCD 18,5"	und	25
9	Mouse USB preto	und	25
10	Nobreak 1400VA	und	20
11	Notebook I3, 4GB memoria, 500GB HD, windows 10	und	10
12	Notebook I5, 16gb memoria, 1TB HD, windos 10	und	10
13	Pen drive 16GB	und	50
14	Pen drive 32GB	und	50
15	Tablet 10", quad core, 16GB, camera 2MP, com carregador e cabo USB	und	35
16	Tablet 7", quad core, 16GB, camera 2MP, com carregador e cabo USB	und	35
17	Teclado USB preto	und	25
18	Projektor 3000 lúmens	und	5

Informamos ainda que as entregas dos materiais acima referidos apresentaram bom desempenho operacional, tendo a empresa cumprido fielmente com suas obrigações, nada constando que a desabone técnica e comercialmente, até a presente data.

Atestamos ainda que sempre foram demonstradas a eficiência e a credibilidade dos serviços prestados, portanto, temos a satisfação de recomendá-los a outros clientes.

São Luís, 05 de junho de 2020

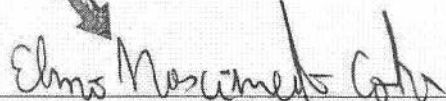
  
**ELMO NASCIMENTO COSTA**  
Sócio -Administrador

 Rua Riachuelo, 103 - João Paulo - São Luís - MA - Fone: 3243-1405/3243-8365  
Tabelião Interina: Roseline Pereira Rodrigues  
Tabelião Substituto: Juliano Penelli Vitor Coutinho

Reconheço a firma por SEMELHANÇA de ELMO NASCIMENTO COSTA.

  
SONIA MARIA DO SOCORRO ROCHA PAIVA Em Test.  da verdade.  
Escrivente Autorizado

Poder Judiciário - TJMA. Selo: REC FIR0310138Y0T72TJ72R3BE38, 11/08/2020 12:34:35. Ato: 13.17.2, Parte(s): ELMO NASCIMENTO COSTA, Rec Firma: Semelhança, Total R\$ 4.84 Emol R\$ 4.40 FERC R\$ 0.10 FADEP R\$ 0,17 FEMP R\$ 0,17 Consulte em <https://selo.tjma.jus.br>





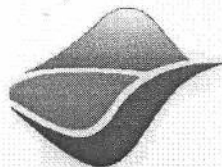

Prefeitura Municipal de  
**Vitorino Freire**  
Construindo uma nova história

PEDREIRAS/MA
Proc. 0104/003/2022
FLS. 221
Rub. 2

**ATESTADO DE CAPACIDADE TÉCNICA**

Atestamos, para os devidos fins, que a empresa **ALCANCE CONSULTORIA SERVIÇOS E COMÉRCIO LTDA-ME**, CNPJ n.º 21.903.173/0001-90 com sede na Rua Epitácio Cafeteira, nº 01, Ilhinha, São Luis – MA, representada pelo **Sra. Monize Fernandes Vieira Costa**, brasileira, portador do CPF 604.124.953-09, portador da Cédula de Identidade RG n.º 37535062009-0 expedida pela SSP/MA, procuradora da empresa, forneceu a esse município, portador do CNPJ 06.018.568/0001-16, situada na Avenida Wilson Branco, S/N, Centro, Vitorino Freire – MA. os seguintes produtos abaixo especificados. Inexistindo em nossos registros, até a presente data, fatos que desabone sua conduta e responsabilidade com as obrigações assumidas.

SECRETARIA MUNICIPAL DE ADMINISTRAÇÃO			
ITEM	DESCRIÇÃO	UND	Q.T.D
1	<b>COMPUTADOR DESKTOP</b>	UND	18
	Especificações do Equipamento:		
	Processador: Terceira Geração (3.30 GHz, 3 MB Cache) ou superior		
	Soquete: LGA 1155		
	Chipset: H61 Express Chipset		
	Placa Mãe: Do mesmo fabricante do Computador		
	Sistema Operacional: Linux		
	Memória RAM: 4GB DDR3 SDRAM (1333 MHz, Non-ECC)		
	2x slots DIMM com suporte até 16 GB <sup>1</sup>		
	Suporte ao modo Dual Channel		
	Disco Rígido: 500 GB, SATA II, 3,5"		
Unidade Ótica: DVD±RW (Gravador de CD 48x, Gravador de DVD 16x)			

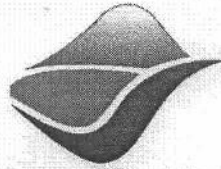

Prefeitura Municipal de  
**Vitorino Freire**  
Construindo uma nova história

PEDREIRAS/MA	
Proc.	0104003/2022
FLS.	872
Rub.	2

Gráficos: HD Graphics 2500 integrado ao processador
Aceleração gráfica integrada de vídeos em alta definição (HD) e suporte a Microsoft® DirectX® 10.1 e OpenGL 3.1
Memória alocada dinamicamente até 1,7 GB <sup>2</sup>
Áudio: Áudio de alta definição (HD Áudio) integrado de 5.1 canais
Rede: 10/100/1000 Mbps, padrão Gigabit Ethernet
Slots de Expansão:
1x PCI Express x16
2x PCI Express x1
1x PCI
Portas de Conexão:
Traseira:
1x PS/2 Combo (teclado ou mouse)
4x USB 2.0
1x HDMI 1.4, 1x DVI-D, 1x VGA
1x RJ-45
3x Áudio (2x Line in – Microfone e Auxiliar, 1x Line out – Fone de Ouvido)
Frontal:
4x USB 2.0
1x Line in (Microfone)
1x Line out (Fone de Ouvido)
Gabinete:
Formato mini torre, reversível, toolless, cor preta
Baias para Expansão:
Externa: 2x 5.25" 1x 3.5"
Interna: 2x 3.5"



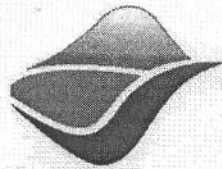

Prefeitura Municipal de  
**Vitorino Freire**  
Construindo uma nova história

PEDREIRAS/MA	
Proc.	00403/2022
FLS.	823
Rub.	1

	Fonte: 300 W, PFC Ativo, 85% de eficiência típica, 100~240V / 50~60Hz automática		
	Segurança: Abertura tipo trava		
	Anilha para cadeado		
	Sensor de intrusão		
	Teclado: Padrão ABNT2, USB		
	Mouse: Ótico, 2 botões, com scroll, PS/2		
	Monitor: LED 18,5" Wide (16:9)		
	Brilho: 250cd/m <sup>2</sup>		
	Contraste: Mega DCR 5M:1 (Static 1000:1)		
	Ângulo de Visão: 170°/160°		
	Documentos e Acessórios		
	Cabos e Guia Rápido.		
	Certificações <sup>3</sup>		
	Eficiência energética: 80Plus Bronze		
	Produto: ecológico: EPEAT Gold		
	Garantia: 12 Meses Marca: POSITIVO		
	<b>ESTABILIZADOR 1000VA BIVOLT</b>		
	Banda Larga de Tensão: estabiliza tensão mesmo em redes elétricas com tensão muito baixa (89,1V) ou muito alta (264V);		
	Protege contra subtensão, sobretensão, sobrecarga, sobreaquecimento, curtos-circuitos e surtos de tensão;		
2	Protege linha telefônica contra picos e surtos;	UND	19
	Transforma 220V em 115V;		
	Seleciona tensão automaticamente;		
	Microprocessador: identifica e corrige, em milissegundos, as falhas da rede elétrica;		
	Filtra ruídos da rede elétrica;		

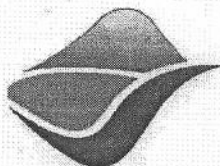

Prefeitura Municipal de  
**Vitorino Freire**  
Construindo uma nova história

PEDREIRAS/MA  
Proc. 0104003/2022  
FLS. 824  
Rub. l

	Evita desligamentos acidentais - chave liga/desliga embutida;		
	6 tomadas de saída;		
	Aplicações: computadores com monitores, impressora laser, áudio e vídeo, automação;		
	Atender à norma atualizada NBR 14373:2006		
	Potência: 1000W.		
	Garantia: 12 Meses Marca: TS SHARA		
	<b>ESTABILIZADOR 500W</b>		
	Deve possuir		
	Potência: 500W / 500VA		
	Entrada: Automático (115/220) V		
	Saída: 115 V		
	Tomadas de Saídas: 4 (2P+T) + 1 (2P)		
	Frequência de entrada: 60 Hz		
	Estabiliza tensão mesmo em redes elétricas com tensão baixa ou alta.		
<b>3</b>	Protege contra subtensão, sobrecarga, sobretensão e sobreaquecimento	<b>UND</b>	<b>04</b>
	Mini disjuntor rearmável: protege contra curtos-circuitos, estabiliza tensão.		
	Conecta a qualquer tomada.		
	Dispensa aterramento e evita choques elétricos nos equipamentos		
	Protege contra picos de tensão e curtos-circuitos;		
	Desliga automaticamente o módulo após seu computador ser desligado		
	Filtra interferências indesejáveis		
	Garantia: 12 Meses Marca: TS SHARA		



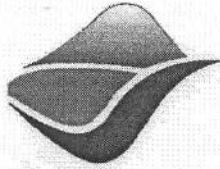

Prefeitura Municipal de  
**Vitorino Freire**  
Construindo uma nova história

PEDREIRAS/MA	
Proc.	010/003/2022
FLS.	875
Rub.	2

Vitorino Freire, 13 de março 2020

  
Josué Lima de Alencar

\_\_\_\_\_  
Josué Lima de Alencar  
Secretário Municipal de Administração  
Vitorino Freire - MA  
Secretário Municipal de Administração



**ESTADO DO MARANHÃO**  
**PREFEITURA MUNICIPAL DE PEDREIRAS**  
**COMISSÃO PERMANENTE DE LICITAÇÃO**  
**CNPJ: 06.184.253/0001-49**  
**Site: <https://www.pedreiras.ma.gov.br/>**

PEDREIRAS/MA	
Proc.	0404003/2022
FLS.	876
Rub.	e

Processo Administrativo nº **0404003/2022**  
Modalidade: Pregão Eletrônico Nº 019/2022-SRP  
Critério de Julgamento: Menor Preço por Item

Objeto: Registro de preços para futura, eventual e parcelada aquisição de equipamentos e suprimentos de informática, para atender as necessidades do Município de Pedreiras/MA.

**DOCUMENTOS DE HABILITAÇÃO DA EMPRESA:**

**RCC COMERCIO DE ELETRONICOS LTDA**  
**CNPJ: 08.096.586/0001-41**

**RCC COMÉRCIO DE ELETRÔNICOS LTDA**  
**Segunda Alteração de Contrato Social e Consolidação**  
**CNPJ: 08.096.586/0001-41**  
**NIRE: 41209362603**

Folha - 1

PEDREIRAS/MA	
Proc.	0404003 1202 2
FLS.	87 7
Rub.	l

**LUIZ FELIPE CAZADO CANDREVA**, casado em regime parcial de bens, natural da cidade de Rolândia - PR, nascido em 18/07/1982, RG nº 9.220.167-8 SSP-PR e CPF nº 051.531.269-00, residente e domiciliado na Avenida Brasília, nº 2051, Casa nº 35, Condomínio Portal da Flores, Jardim Alto da Bia Vista, Rolândia - PR., CEP 86.600-224, sócio componente da sociedade comercial **RCC COMÉRCIO DE ELETRÔNICOS LTDA**, com sede e foro na Rua Presidente Gaspar Dutra, nº 141, Jardim Alto da Boa Vista, Rolândia/PR, CEP 86600-222, inscrita no CNPJ nº 08.096.586/0001-41, com contrato social registrado na junta comercial do Paraná arquivado sob o n.º 41209362603 em 20/05/2020, resolve alterar o contrato primitivo de acordo com as cláusulas seguintes:

**Cláusula Primeira** - O endereço da empresa passa a ser - Av. Brasília, 2051, Pq. Industrial Cafezal, casa 35, Rolândia - PR, CEP 86600-469.

**Da Consolidação do Contrato:** À vista da modificação ora ajustada, os sócios resolvem, por este instrumento, **CONSOLIDAR** o Contrato Social, com a seguinte redação:

**RCC COMÉRCIO DE ELETRÔNICOS LTDA**  
**Contrato Social Consolidado**  
**CNPJ: 08.096.586/0001-41**  
**Nire: 41209362603**

**LUIZ FELIPE CAZADO CANDREVA**, casado em regime parcial de bens, natural da cidade de Rolândia - PR, nascido em 18/07/1982, RG nº 9.220.167-8 SSP-PR e CPF nº 051.531.269-00, residente e domiciliado na Avenida Brasília, nº 2051, Casa nº 35, Condomínio Portal da Flores, Jardim Alto da Bia Vista, Rolândia - PR., CEP 86.600-224, sócio componente da sociedade comercial **RCC COMÉRCIO DE ELETRÔNICOS LTDA**, com sede e foro na Av. Brasília, 2051, Pq. Industrial Cafezal, casa 35, Rolândia - PR, CEP 86600-469, inscrita no CNPJ nº 08.096.586/0001-41, com contrato social registrado na junta comercial do Paraná arquivado sob o n.º 41209362603 em 20/05/2020, resolve **consolidar** o contrato primitivo de acordo com as cláusulas seguintes

**Cláusula Primeira** - A sociedade adotará o seguinte nome empresarial: **RCC COMÉRCIO DE ELETRÔNICOS LTDA**.

**Cláusula Segunda** - A sociedade terá sua sede no seguinte endereço: Av. Brasília, 2051, Pq. Industrial Cafezal, casa 35, Rolândia - PR, CEP 86600-469.

**Cláusula Terceira** - As atividades econômicas da empresa serão:

Comércio atacadista de componentes eletrônicos e equipamentos de telefonia e comunicação CNAE - 4652-4/00

Atividades de teleatendimento - CNAE 8220-2/00

Preparação de documentos e serviços especializados de apoio administrativo - CNAE 8219-9/99

Comércio varejista especializado de peças e acessórios para aparelhos eletroeletrônicos para uso doméstico, exceto informática e comunicação - CNAE 4757-1/00

Comércio varejista especializado de equipamentos e suprimentos de informática - CNAE 4751-2/01

Comércio varejista especializado de instrumentos musicais e acessórios - CNAE 4756-3/00

Comércio varejista especializado de equipamentos de telefonia e comunicação - CNAE 4752-1/00

**RCC COMÉRCIO DE ELETRÔNICOS LTDA**  
**Segunda Alteração de Contrato Social e Consolidação**  
**CNPJ: 08.096.586/0001-41**  
**NIRE: 41209362603**

Folha - 2

PEDREIRAS/MA	
Proc.	0804003 1202 2
FLS.	8 708
Rub.	

Comércio atacadista de equipamentos elétricos de uso pessoal e doméstico - CNAE 4649-4/01  
 Instalação e manutenção elétrica - CNAE 4321-5/00

**Parágrafo único.** Em estabelecimento eleito como Sede (Matriz) será(ão) exercida(s) a(s) atividade(s) de (Descrição precisa e detalhada do objeto social, conforme o objeto da empresa de forma parcial ou integral).

**Cláusula Quarta** - A empresa iniciou suas atividades em 21/06/2006 e seu prazo de duração indeterminado.

**Cláusula Quinta** - O capital da empresa que é de R\$ 120.000,00 (cento e vinte mil reais), já totalmente integralizados em moeda corrente do país fica distribuído entre o sócio da seguinte forma:

<b>LUIZ FELIPE CAZADO CANDREVA</b>	<b>100%</b>	<b>120.000 Quotas</b>	<b>R\$120.000,00</b>
------------------------------------	-------------	-----------------------	----------------------

**Cláusula Sexta** - As quotas são indivisíveis e não poderão ser cedidas ou transferidas a terceiros sem o consentimento do outro sócio, a quem fica assegurado, em igualdade de condições e preço direito de preferência para a sua aquisição se postas à venda, formalizando, se realizada a cessão delas, a alteração contratual pertinente.

**Cláusula Sétima** - A responsabilidade de cada sócio é restrita ao valor de suas quotas, mas todos respondem solidariamente pela integralização do capital social.

**Cláusula Oitava** - A administração da sociedade será exercida pelo sócio **LUIZ FELIPE CAZADO CANDREVA**, que representará legalmente a sociedade e poderá praticar todo e qualquer ato de gestão pertinente ao objeto social.

**Cláusula Nona** - Ao término de cada exercício, em 31 de dezembro, o administrador prestará contas justificadas de sua administração, procedendo à elaboração do inventário, do balanço patrimonial e do balanço de resultado econômico, cabendo ao empresário, os lucros ou perdas apuradas.

**Cláusula Décima** - Nos quatro meses seguintes ao término do exercício social, os sócios deliberarão sobre as contas e designarão administrador(es) quando for o caso.

**Cláusula Décima Primeira** - A sociedade poderá a qualquer tempo, abrir ou fechar filial ou outra dependência, mediante alteração contratual assinada por todos os sócios.

**Cláusula Décima Segunda** - Os lucros ou prejuízos serão apurados e divididos ou suportados entre os sócios mensalmente, mediante a elaboração da peça contábil específica.

**Parágrafo Único:** Fica facultado aos sócios, a qualquer tempo, fixar retirada pró-labore mensal.

**Cláusula Décima Terceira** - Falecendo ou interditado qualquer sócio, a sociedade continuará suas atividades com os herdeiros, sucessores e o incapaz. Não sendo possível ou inexistindo interesse ou do(s) sócio(s) remanescente(s), o valor de seus haveres será apurado e liquidado com base na situação patrimonial da sociedade, à data da resolução, verificada em balanço especialmente levantado.



**RCC COMÉRCIO DE ELETRÔNICOS LTDA**  
**Segunda Alteração de Contrato Social e Consolidação**  
**CNPJ: 08.096.586/0001-41**  
**NIRE: 41209362603**

PEDREIRAS/MA	
Proc.	0404003 1202 2
FLS.	879
Rub.	2

Folha - 3

**Parágrafo Único** - O mesmo procedimento será adotado em outros casos em que a sociedade se resolva em relação a seu sócio.

**Cláusula Decima Quarta** - O(s) administrador(es) da empresa declara(m), sob as penas da lei, que não está impedido de exercer a administração da empresa, por lei especial, ou em virtude de condenação criminal, ou por se encontrar sob os efeitos dela, a pena que vede, ainda que temporariamente, o acesso a cargos públicos; ou por crime falimentar, de prevaricação, peita ou suborno, concussão, peculato, ou contra a economia popular, contra o sistema financeiro nacional, contra normas de defesa da concorrência, contra as relações de consumo, fé pública, ou a propriedade.

**Cláusula Décima Quinta** - Os sócios declaram que a sociedade se enquadra como Microempresa - ME, nos termos da Lei Complementar nº 123, de 14 de dezembro de 2006, e que não se enquadra em qualquer das hipóteses de exclusão relacionadas no § 4º do art. 3º da mencionada lei. (art. 3º, I, LC nº 123, de 2006)

**Cláusula Décima Sexta** - Fica eleito o foro de Rolândia/PR, para o exercício e o cumprimento dos direitos e obrigações resultantes deste contrato.

E por estarem assim justos e contratados assinam o presente instrumento em 01 via.

Rolândia/PR., 11 de outubro de 2021.

**LUIZ FELIPE CAZADO CANDREVA**



PEDREIRAS/MA	
Proc.	0104003/2022
FLS.	889
Rub.	2

## ASSINATURA ELETRÔNICA

Certificamos que o ato da empresa RCC COMÉRCIO DE ELETRÔNICOS LTDA consta assinado digitalmente por:

IDENTIFICAÇÃO DO(S) ASSINANTE(S)	
CPF/CNPJ	Nome
05153126900	LUIZ FELIPE CAZADO CANDREVA



CERTIFICO O REGISTRO EM 15/10/2021 11:04 SOB N° 20216916623.  
PROTOCOLO: 216916623 DE 14/10/2021.  
CÓDIGO DE VERIFICAÇÃO: 12107625243. CNPJ DA SEDE: 08096586000141.  
NIRE: 41209362603. COM EFEITOS DO REGISTRO EM: 11/10/2021.  
RCC COMÉRCIO DE ELETRÔNICOS LTDA

LEANDRO MARCOS RAYSEL BISCAIA  
SECRETÁRIO-GERAL  
[www.empresafacil.pr.gov.br](http://www.empresafacil.pr.gov.br)



ESTADO DO PARANÁ  
PREFEITURA MUNICIPAL DE  
ROLÂNDIA  
SECRETARIA MUNICIPAL DA  
FAZENDA

**Empresa** ▶▶ **Fácil**

PEDREIRAS/MA	
Proc.	0404003/2022
FLS.	881
Rub.	2

# ALVARÁ DE LOCALIZAÇÃO E FUNCIONAMENTO

Número 702569

**Nome Fantasia:** KABUKEN WEB STORE

**Razão Social:** RCC COMÉRCIO DE ELETRÔNICOS LTDA

**CNPJ:** 08.096.586/0001-41

**Inscrição Municipal:**

**Atividade Principal (CNAE)** 4649-4/01 - Comércio atacadista de equipamentos elétricos de uso pessoal e doméstico (Não exerce no endereço)

**Atividade(s) Secundária(s) (CNAE):** 4756-3/00 - Comércio varejista especializado de instrumentos musicais e acessórios (Não exerce no endereço), 8220-2/00 - Atividades de teleatendimento (Não exerce no endereço), 4751-2/01 - Comércio varejista especializado de equipamentos e suprimentos de informática (Não exerce no endereço), 4752-1/00 - Comércio varejista especializado de equipamentos de telefonia e comunicação (Não exerce no endereço), 4757-1/00 - Comércio varejista especializado de peças e acessórios para aparelhos eletroeletrônicos para uso doméstico, exceto informática e comunicação (Não exerce no endereço), 4321-5/00 - Instalação e manutenção elétrica (Não exerce no endereço), 4652-4/00 - Comércio atacadista de componentes eletrônicos e equipamentos de telefonia e comunicação (Não exerce no endereço), 8219-9/99 - Preparação de documentos e serviços especializados de apoio administrativo não especificados anteriormente (Não exerce no endereço)

**Município:** Rolândia **Endereço:** AVENIDA BRASILIA, 2051, CASA 35, PARQUE INDUSTRIAL CAFEZAL

**CEP:** 86600469

**Local e data:** Rolândia, sexta, 15 de outubro de 2021

**Validade:** sábado, 15 de outubro de 2022

**EDER JUNIOR EVANGELISTA**

Secretaria Municipal da Fazenda

## Observação(ões)

- - ENDEREÇO PARA REFERENCIA COMERCIAL SEM ATIVIDADES NO LOCAL

Código de Autenticidade: **21GFMBNZLS**

"EMITIDO PELO FUNCIONÁRIO MARIANNE CRISTINA BAUDRAZ"

Esse documento deverá permanecer exposto em local visível no estabelecimento empresarial

PEDREIRAS/MA	
Proc.	0404003/2022
FLS.	882
Rub.	e



Razão social: S A Alves Informática  
Avenida Interventor Manoel Ribas, 1373 – Centro  
Rolândia – PR  
CNPJ: 24.648.809/0001-92  
[compu.tom@hotmail.com](mailto:compu.tom@hotmail.com)

### ATESTADO DE CAPACIDADE TÉCNICA

Atestamos para os devidos fins legais de direito que a empresa RCC COMÉRCIO DE ELETRÔNICOS, inscrita sob o CNPJ 08.096.586/0001-41 situada na Rua Presidente Gaspar Dutra, nº 141, Jardim Alto da Boa Vista, CEP: 86600-222, Rolândia – PR, forneceu os produtos descritos a seguir:

Câmera Bullet IP 30M IP67 POE Hikvision

Quantidade fornecida: 110 unidades

Câmera Dome IP Antivandalismo 4MP 2,8mm Hikvision

Quantidade fornecida: 88 unidades

Câmera Speed Dome IP Full HD 1 / 2.8" CMOS IK10 Hikvision

Quantidade fornecida: 11 unidades

DVR 8 Canais HDCVI/HDTV/1P/AHD/CVBS 1080P Hikvision

Quantidade fornecida: 22 unidades

NVR 16 Canais IP 4K 8MP 16 Portas POE Hikvision

Quantidade fornecida: 12 unidades

Fornecidos com a nota fiscal nº 8778 valor total de R\$ 139.619,20, sendo que até a presente data nada consta que desabone a sua conduta em relação à qualidade dos equipamentos fornecidos, como também dos prazos acordados.

Atesto ainda, que o fornecimento foi executado de acordo com os parâmetros técnicos de qualidade, não existindo em nossos registros, fatos que desabonem sua conduta e responsabilidade com as obrigações assumidas.

Rolândia, 02 de Julho 2021

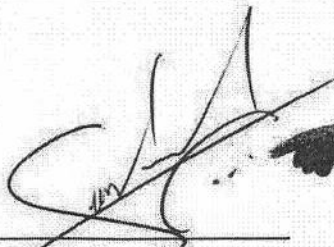
  
S A Alves Informática  
CNPJ: 24.648.809/0001-92  
Sergio Augusto Alves – Representante Legal  
CPF: 033.460.049-96

PEDREIRAS/MA  
Proc. 040403 12022  
FLS. 883  
Rub. 1

**S.M. Serviço Distrital de São Martinho**  
Av. Marzadema nº 210 - Distrito de São Martinho - Comarca de Rolândia PR  
Selo nº 1810634CVA0000000773121V  
Consulte esse selo em <http://horus.funarpen.com.br/consulta>  
Reconheço por Semelhança a assinatura de SERGIO AUGUSTO ALVES Dou fé: Distrito de São Martinho-PR, 04 de agosto de 2021 - 16:20:23h  
Em Teste da Verdade  
Toshiko Abe Horimouti-Notária Substituta  
Emol.: R\$9,48(VRC 43,60), Funrejus: R\$2,37, Selo: R\$0,90, FUNDEP: R\$0,47, ISSQN: R\$0,19, Total: R\$13,39



  
S. A. Alves Informática - ME.  
Avenida Int. Manoel Ribas, 1373  
CNPJ: 24.648.809/0001-92  
ROLÂNDIA-PR (43) 3020-1707



## BALANÇO PATRIMONIAL



Entidade: RCC COMERCIO DE ELETRONICOS LTDA

Período da Escrituração: 01/01/2021 a 31/12/2021

CNPJ: 08.096.586/0001-41

Número de Ordem do Livro: 13

Período Selecionado: 01 de Janeiro de 2021 a 31 de Dezembro de 2021

 PEDREIRAS/MA  
 Proc. 0104003/2022  
 FLS. 884  
 Rub. 2

Descrição	Nota	Saldo Inicial	Saldo Final
<b>ATIVO</b>		R\$ 281.641,66	R\$ 41.644,84
<b>ATIVO CIRCULANTE</b>		R\$ 244.029,30	R\$ 4.152,00
DISPONIBILIDADE		R\$ 3.283,35	R\$ 4.152,00
CAIXAS E EQUIVALENTE DE CAIXA		R\$ 3.283,35	R\$ 4.152,00
CAIXA GERAL		R\$ 3.283,35	R\$ 4.152,00
VALORES A RECEBER		R\$ 240.745,95	R\$ 0,00
DUPLICATAS A RECEBER		R\$ 240.745,95	R\$ 0,00
CLIENTES DIVERSOS		R\$ 240.745,95	R\$ 0,00
<b>ATIVO NÃO CIRCULANTE</b>		R\$ 37.612,36	R\$ 37.492,84
<b>IMOBILIZADO</b>		R\$ 37.612,36	R\$ 37.492,84
VALORES ORIGINAIS CORRIGIDOS		R\$ 37.987,50	R\$ 37.987,50
BENFEITORIAS EM IMOVEIS PROPRIOS		R\$ 2.987,50	R\$ 2.987,50
TERRENOS		R\$ 35.000,00	R\$ 35.000,00
(-) DEPRECIACÃO ACUMULADA		R\$ (375,14)	R\$ (494,66)
(-) (-) DEP. BENFEITORIAS EM IMOVEIS PROPRIOS		R\$ (375,14)	R\$ (494,66)
<b>PASSIVO</b>		R\$ 281.641,66	R\$ 41.644,84
<b>PASSIVO CIRCULANTE</b>		R\$ 1.905.747,41	R\$ 834.736,02
OBRIGAÇÕES A CURTO PRAZO		R\$ 1.905.747,41	R\$ 834.736,02
OBRIGAÇÕES SOCIAIS		R\$ 13.438,99	R\$ 31.752,35
INSS A RECOLHER		R\$ 7.649,91	R\$ 4.138,30
FGTS A RECOLHER		R\$ 5.789,08	R\$ 6.093,51
PARCELAMENTO INSS		R\$ 0,00	R\$ 26.901,21
(-) JUROS E MULTAS A APROPRIAR		R\$ 0,00	R\$ (5.380,67)
OBRIGAÇÕES TRIBUTÁRIAS		R\$ 35.067,56	R\$ 69.351,70
IRRF A RECOLHER		R\$ 1.696,79	R\$ 6.054,04
SIMPLES A RECOLHER		R\$ 12.819,06	R\$ 40.504,98
PARCELAMENTO SIMPLES NACIONAL		R\$ 25.402,17	R\$ 31.171,81
(-) JUROS E MULTAS A TRANSCORRER S/ PARCELAMENTO SIMPLAS NAC		R\$ 0,00	R\$ (8.379,13)
(-) (-) ENCARGOS A TRANSCORRER S/ PARCELAMENTO		R\$ (4.850,46)	R\$ 0,00
FORNECEDORES		R\$ 583.885,22	R\$ 568.437,68
FORNECEDORES NACIONAIS		R\$ 583.763,86	R\$ 568.437,68
MANN TRANSPORTE MANN LTDA		R\$ 121,36	R\$ 0,00
EMPRÉTIMOS		R\$ 1.106.000,00	R\$ 0,00
EMPRESTIMOS DE TERCEIROS		R\$ 1.106.000,00	R\$ 0,00
CONTAS A PAGAR		R\$ 123.355,64	R\$ 165.194,29
PROVISÃO PARA FERIAS		R\$ 120.282,42	R\$ 160.345,47
PROVISÃO PARA DECIMO TERCEIRO		R\$ 3.073,22	R\$ 4.848,82
CONTA CORRENTE DE SOCIOS		R\$ 44.000,00	R\$ 0,00
EMPRESTIMO DE SOCIOS		R\$ 44.000,00	R\$ 0,00
<b>PASSIVO NÃO CIRCULANTE</b>		R\$ 0,00	R\$ 1.150.000,00
<b>NÃO CIRCULANTE</b>		R\$ 0,00	R\$ 1.150.000,00
EMPRESTIMOS E FINANCIAMENTOS		R\$ 0,00	R\$ 1.150.000,00
EMPRÉTIMOS DE TERCEIROS		R\$ 0,00	R\$ 1.106.000,00
EMPRESTIMOS DE PESSOAS LIGADAS		R\$ 0,00	R\$ 44.000,00
(-) PATRIMÔNIO LÍQUIDO		R\$ (1.624.105,75)	R\$ (1.943.091,18)
CAPITAL REALIZADO		R\$ 120.000,00	R\$ 120.000,00
CAPITAL SUBSCRITO		R\$ 120.000,00	R\$ 120.000,00
CAPITAL SOCIAL		R\$ 120.000,00	R\$ 120.000,00
(-) RESERVAS		R\$ (1.744.105,75)	R\$ (2.063.091,18)
(-) LUCROS E/OU PREJUÍZOS ACUMULADOS		R\$ (1.744.105,75)	R\$ (2.063.091,18)
(-) (-) PREJUÍZO ACUMULADO		R\$ (1.744.105,75)	R\$ (2.063.091,18)

Este documento é parte integrante de escrituração cuja autenticação se comprova pelo recibo de número E0.D3.9E.8D.ED.E2.B9.37.CC.82.61.B5.5F.15.4B.8B.1F.0B.AF.4C-5, nos termos do Decreto nº 8.683/2016.

Este relatório foi gerado pelo Sistema Público de Escrituração Digital – Sped

## DEMONSTRAÇÃO DE RESULTADO DO EXERCÍCIO



Entidade: RCC COMERCIO DE ELETRONICOS LTDA  
 Período da Escrituração: 01/01/2021 a 31/12/2021 CNPJ: 08.096.586/0001-41  
 Número de Ordem do Livro: 13  
 Período Selecionado: 01 de Janeiro de 2021 a 31 de Dezembro de 2021

Descrição	Nota	Saldo anterior	Saldo atual
Receita Operacional		R\$ 754.684,55	R\$ 1.483.575,18
VENDA DE MERCADORIAS A PRAZO		R\$ 720.426,01	R\$ 1.483.575,18
PRESTAÇÃO DE SERVIÇOS A VISTA		R\$ 34.258,54	R\$ 0,00
(-) (-) Deduções das Receitas		R\$ (102.217,16)	R\$ (241.211,42)
(-) Devoluções e abatimentos		R\$ (73.025,51)	R\$ (147.062,95)
(-) DEVOLUÇÕES DE VENDAS		R\$ (73.025,51)	R\$ (147.062,95)
(-) Impostos sobre vendas e Serviços		R\$ (29.191,65)	R\$ (94.148,47)
(-) SIMPLES S/ VENDAS		R\$ (29.191,65)	R\$ (94.148,47)
Receita Líquida		R\$ 652.467,39	R\$ 1.242.363,76
(-) (-) Custos Mercadorias Vendidas		R\$ (336.106,06)	R\$ (759.080,08)
(-) CUSTO DAS MERCADORIAS VENDIDAS (CPV)		R\$ (336.106,06)	R\$ (759.080,08)
Lucro Bruto		R\$ 316.361,33	R\$ 483.283,68
(-) (-) Despesas Operacionais		R\$ (565.195,15)	R\$ (802.269,11)
(-) Despesas Administrativas		R\$ (561.073,67)	R\$ (780.822,88)
(-) INSS		R\$ (0,00)	R\$ (707,29)
(-) SALARIOS E ORDENADOS		R\$ (400.733,34)	R\$ (555.893,56)
(-) PRO-LABORE		R\$ (12.534,00)	R\$ (13.200,00)
(-) ENERGIA ELÉTRICA		R\$ (4.522,64)	R\$ (6.969,93)
(-) COMUNICAÇÕES		R\$ (4.314,11)	R\$ (4.585,12)
(-) MATERIAL DE CONSUMO		R\$ (0,00)	R\$ (1.409,39)
(-) DEPRECIações		R\$ (119,52)	R\$ (119,52)
(-) FGTS		R\$ (37.509,35)	R\$ (54.611,08)
(-) TELEFONE		R\$ (962,96)	R\$ (0,00)
(-) 13º SALARIO		R\$ (36.838,08)	R\$ (50.854,98)
(-) SERVIÇOS DE TERCEIROS		R\$ (1.643,96)	R\$ (3.587,32)
(-) HONORARIOS CONTABEIS		R\$ (2.000,00)	R\$ (2.400,00)
(-) AVISO PREVIOS/INDENIZAÇÕES TRABALHISTAS		R\$ (10.205,83)	R\$ (15.654,15)
(-) FERIAS		R\$ (49.689,88)	R\$ (70.546,44)
(-) CERTIFICAÇÃO DIGITAL		R\$ (0,00)	R\$ (175,00)
(-) ICMS POR DIFERENCIAL DE ALIQUOTAS		R\$ (0,00)	R\$ (109,10)
(-) Despesas Tributárias		R\$ (1.326,76)	R\$ (14.280,55)
(-) IMPOSTOS E TAXAS DIVERSAS		R\$ (1.326,76)	R\$ (14.280,53)
(-) Despesas Financeiras		R\$ (2.794,72)	R\$ (7.165,70)
(-) JUROS PASSIVOS		R\$ (2.004,82)	R\$ (4.994,06)
(-) MULTAS DE MORA		R\$ (789,90)	R\$ (2.171,64)
(-) Resultado Operacional Líquido		R\$ (248.833,82)	R\$ (318.985,43)
(-) Resultado Antes das Despesas com Tributos sobre o Lucro		R\$ (248.833,82)	R\$ (318.985,43)
(-) PREJUÍZO DO EXERCÍCIO		R\$ (248.833,82)	R\$ (318.985,43)

Este documento é parte integrante de escrituração cuja autenticação se comprova pelo recibo de número E0.D3.9E.8D.ED.E2.B9.37.CC.82.61.B5.5F.15.4B.8B.1F.0B.AF.4C-5, nos termos do Decreto nº 8.683/2016.

Este relatório foi gerado pelo Sistema Público de Escrituração Digital – Sped

# Kabuken

Empresa: RCC COMERCIO DE ELETRONICOS LTDA (Folha: 0001)  
CNPJ: 08.096.586/0001-41

C O E F I C I E N T E S D E A N Á L I S E S  
Realizado em 31 de Dezembro de 2021

## Índice de Liquidez Geral

$$\text{I.L.G.} = \frac{\text{Ativo Circulante} + \text{Realizável Longo Prazo}}{\text{Passivo Circulante} + \text{Exigível Longo Prazo}}$$
$$\text{I.L.G.} = \frac{4.152,00}{1.984.736,02} = 0,002$$

## Índice de Solvência Geral

$$\text{S.G.} = \frac{\text{Ativo Total}}{\text{Passivo Circulante} + \text{Exigível Longo Prazo}}$$
$$\text{I.E.} = \frac{41.644,84}{1.984.736,02} = 0,02$$

## Índice de Liquidez Corrente

$$\text{I.L.C.} = \frac{\text{Ativo Circulante}}{\text{Passivo Circulante}}$$
$$\text{I.L.C.} = \frac{4.152,00}{834.736,02} = 0,005$$

LUIZ FELIPE CAZADO CANDREVA  
CPR: 051.531.269-00  
RG: 9.220.167-8 SSP/PR

carimbo CNPJ

Marcio Lopes do Carmo  
Contador - CRC 046752/O-2

MARCIO LOPES DO CARMO  
CARMO:025222899  
50  
Assinado de forma digital por  
MARCIO LOPES DO  
CARMO:02522289950  
Dados: 2022.04.05 08:59:16  
-03'00'



PEDREIRAS/MA	
Proc.	04040031202 2
FLS.	887
Rub.	l

**MINISTÉRIO DA FAZENDA**  
**SECRETARIA DA RECEITA FEDERAL DO BRASIL**  
**SISTEMA PÚBLICO DE ESCRITURAÇÃO DIGITAL – Sped**

**Versão: 9.0.0**

**RECIBO DE ENTREGA DE ESCRITURAÇÃO CONTÁBIL DIGITAL**

**IDENTIFICAÇÃO DO TITULAR DA ESCRITURAÇÃO**

<b>NIRE</b> 41209362603	<b>CNPJ</b> 08.096.586/0001-41
<b>NOME EMPRESARIAL</b> RCC COMERCIO DE ELETRONICOS LTDA	

**IDENTIFICAÇÃO DA ESCRITURAÇÃO**

<b>FORMA DA ESCRITURAÇÃO CONTÁBIL</b> Livro Diário	<b>PERÍODO DA ESCRITURAÇÃO</b> 01/01/2021 a 31/12/2021
<b>NATUREZA DO LIVRO</b> Livro Diário	<b>NÚMERO DO LIVRO</b> 13
<b>IDENTIFICAÇÃO DO ARQUIVO (HASH)</b> E0.D3.9E.8D.ED.E2.B9.37.CC.82.61.B5.5F.15.4B.8B.1F.0B.AF.4C	

**ESTE LIVRO FOI ASSINADO COM OS SEGUINTE CERTIFICADOS DIGITAIS:**

QUALIFICAÇÃO DO SIGNATARIO	CPF/CNPJ	NOME	Nº SÉRIE DO CERTIFICADO	VALIDADE	RESPONSÁVEL LEGAL
Contador	02522289950	MARCIO LOPES DO CARMO:02522289950	556530682423302613 3	06/08/2021 a 06/08/2022	Não
Pessoa Jurídica (e-CNPJ ou e-PJ)	08096586000141	RCC COMERCIO DE ELETRONICOS LTDA: 08096586000141	687168854935443454 1	16/07/2021 a 16/07/2022	Sim

**NÚMERO DO RECIBO:**

E0.D3.9E.8D.ED.E2.B9.37.CC.82.61.  
B5.5F.15.4B.8B.1F.0B.AF.4C-5

Escrituração recebida via Internet  
 pelo Agente Receptor SERPRO  
 em 28/03/2022 às 16:58:57

0A.8C.6B.1A.C6.FA.54.28  
 B7.96.99.DE.9C.CA.C0.F5

Considera-se autenticado o livro contábil a que se refere este recibo, dispensando-se a autenticação de que trata o art. 39 da Lei nº 8.934/1994. Este recibo comprova a autenticação.

BASE LEGAL: Decreto nº 1.800/1996, com a alteração do Decreto nº 8.683/2016, e arts. 39, 39-A, 39-B da Lei nº 8.934/1994 com a alteração da Lei Complementar nº 1247/2014.

## TERMOS DE ABERTURA E ENCERRAMENTO



Entidade: RCC COMERCIO DE ELETRONICOS LTDA  
 Período da Escrituração: 01/01/2021 a 31/12/2021 CNPJ: 08.096.586/0001-41  
 Número de Ordem do Livro: 13  
 Período Selecionado: 01 de Janeiro de 2021 a 31 de Dezembro de 2021

### TERMO DE ABERTURA

Nome Empresarial	RCC COMERCIO DE ELETRONICOS LTDA
NIRE	41209362603
CNPJ	08.096.586/0001-41
Número de Ordem	13
Natureza do Livro	Livro Diário
Município	ROLANDIA
Data do arquivamento dos atos constitutivos	21/06/2006
Data de arquivamento do ato de conversão de sociedade simples em sociedade empresária	
Data de encerramento do exercício social	31/12/2021
Quantidade total de linhas do arquivo digital	4144

### TERMO DE ENCERRAMENTO

Nome Empresarial	RCC COMERCIO DE ELETRONICOS LTDA
Natureza do Livro	Livro Diário
Número de ordem	13
Quantidade total de linhas do arquivo digital	4144
Data de inicio	01/01/2021
Data de término	31/12/2021

Este documento é parte integrante de escrituração cuja autenticação se comprova pelo recibo de número E0.D3.9E.8D.ED.E2.B9.37.CC.82.61.B5.5F.15.4B.8B.1F.0B.AF.4C-5, nos termos do Decreto nº 8.683/2016.

Este relatório foi gerado pelo Sistema Público de Escrituração Digital – Sped



ESTADO DO PARANÁ  
POLÍCIA MILITAR DO PARANÁ  
CORPO DE BOMBEIROS  
3GB - SPCIP ROLANDIA

PEDREIRAS/MA  
Proc. 044003/2022  
FLS. 889  
Rub. e



**CLCB - CERTIFICADO DE LICENCIAMENTO DO CORPO DE BOMBEIROS - CLCB**  
**3.9.01.21.0000833776-61**

A Seção de Prevenção Contra Incêndio e a Desastres do Corpo de Bombeiros Militar do Estado do Paraná licencia a edificação/estabelecimento/evento/área de risco abaixo qualificada, por estar em conformidade com a legislação de prevenção contra incêndio e a desastres em vigor:

<b>RCC COMERCIO DE ELETRONICOS LTDA</b>
Nome Fantasia: KABUKEN WEB STORE CPF/CNPJ: 08.096.586/0001-41 Código da Atividade Econômica (CNAE): 8220/2-00 - ATIVIDADES DE TELEATENDIMENTO 8219/9-99 - PREPARAÇÃO DE DOCUMENTOS E SERVIÇOS ESPECIALIZADOS DE APOIO ADMINISTRATIVO NÃO ESPECIFICADOS ANTERIORMENTE 4757/1-00 - COMÉRCIO VAREJISTA ESPECIALIZADO DE PEÇAS E ACESSÓRIOS PARA APARELHOS ELETROELETRÔNICOS PARA USO DOMÉSTICO, EXCETO INFORMÁTICA E COMUNICAÇÃO 4756/3-00 - COMÉRCIO VAREJISTA ESPECIALIZADO DE INSTRUMENTOS MUSICAIS E ACESSÓRIOS 4752/1-00 - COMÉRCIO VAREJISTA ESPECIALIZADO DE EQUIPAMENTOS DE TELEFONIA E COMUNICAÇÃO 4751/2-01 - COMÉRCIO VAREJISTA ESPECIALIZADO DE EQUIPAMENTOS E SUPRIMENTOS DE INFORMÁTICA 4652/4-00 - COMÉRCIO ATACADISTA DE COMPONENTES ELETRÔNICOS E EQUIPAMENTOS DE TELEFONIA E COMUNICAÇÃO 4321/5-00 - INSTALAÇÃO E MANUTENÇÃO ELÉTRICA 4649/4-01 - COMÉRCIO ATACADISTA DE EQUIPAMENTOS ELÉTRICOS DE USO PESSOAL E DOMÉSTICO Logradouro: R PRES GASPAS DUTRA Número: 141 Bairro: JD ALTO DA BOA VISTA Município: ROLANDIA-PR
<b>PREVENÇÃO E COMBATE A INCÊNDIO E A DESASTRES</b>
Área Total: 137,00 m <sup>2</sup> Área Vistoriada: 12,00 m <sup>2</sup> Ocupação: D-1 - LOCAL PARA PRESTAÇÃO DE SERVIÇO PROFISSIONAL OU CONDUÇÃO DE NEGÓCIOS Capacidade de Público: 2 PESSOAS Uso de GLP: NÃO PERMITIDO Medidas de prevenção e combate a incêndios e a desastres: SINALIZAÇÃO DE EMERGÊNCIA ILUMINAÇÃO DE EMERGÊNCIA EXTINTORES DE INCÊNDIO SAÍDAS DE EMERGÊNCIA Projeto Técnico NIB:
<b>OBSERVAÇÕES</b>
Esta licença perde a validade, a qualquer tempo, caso ocorram alterações que impliquem em inconformidade com a legislação de prevenção e combate a incêndio e a desastres em vigor. O Corpo de Bombeiros Militar poderá fiscalizar a edificação/estabelecimento/área de risco/evento a qualquer tempo.

**LICENÇA VÁLIDA ATÉ: 27 de Julho de 2022**



Documento emitido eletronicamente pelo Sistema PrevFogo.  
A autenticidade deve ser confirmada no endereço [www.prevfogo.pr.gov.br](http://www.prevfogo.pr.gov.br) através do link "Verificar Autenticidade Documentos."



PODER JUDICIÁRIO  
JUSTIÇA FEDERAL DA 4ª REGIÃO  
CERTIDÃO JUDICIAL CÍVEL

PEDREIRAS/MA
Proc. 0404003/2022
FLS. 890
Rub. e

1792812

**CERTIFICAMOS**, na forma da lei, que, consultando os sistemas processuais abaixo indicados, **NÃO CONSTAM**, até a presente data e hora, PROCESSOS de classes CÍVEIS em tramitação contra:

**RCC COMERCIO DE ELETRONICOS LTDA**  
OU  
**CNPJ n. 08096586/0001-41**

Certidão emitida em: 15/02/2022 às 09:34:29 (data e hora de Brasília)

Observações:

a) A autenticidade desta certidão poderá ser verificada, no prazo de 90 (noventa) dias, por qualquer interessado no site do TRIBUNAL REGIONAL FEDERAL DA 4ª REGIÃO endereço <http://www.trf4.jus.br/autenticidade>, por meio do código de validação abaixo;

b) A pesquisa realizada com base no CPF informado abrange processos em que o titular ou seu eventual espólio figure como parte;

c) Nos casos do § 1º do art. 4º da Resolução n. 680/2020 (CPF não informado), o nome indicado para a consulta será de responsabilidade do solicitante da certidão, devendo a titularidade ser conferida pelo interessado e destinatário;

d) Certidão expedida gratuitamente e nos termos da Resolução CNJ n. 121/2010 e da Resolução CJF n. 680/2020;

e) Certidão emitida em consulta às seguintes bases de dados (data e hora de Brasília):

Tribunal Regional Federal da 4ª Região (Processo Eletrônico) até 14/02/2022 às 20:00  
Tribunal Regional Federal da 4ª Região (Processo Papel) até 14/02/2022 às 20:00  
JF Paraná (Processo Eletrônico) até 14/02/2022 às 23:30  
JF Paraná (Processo Papel) até 14/02/2022 às 20:30  
JF Rio Grande do Sul (Processo Eletrônico) até 14/02/2022 às 23:30  
JF Rio Grande do Sul (Processo Papel) até 14/02/2022 às 21:30  
JF Santa Catarina (Processo Eletrônico) até 14/02/2022 às 21:30  
JF Santa Catarina (Processo Papel) até 14/02/2022 às 20:30

f) Certidão unificada do 1º e 2º graus da Justiça Federal da 4ª Região.

NÚMERO DE CONTROLE: 1792812  
CÓDIGO DE VALIDAÇÃO: 1953632788





**TRIBUNAL DE CONTAS DA UNIÃO**

PEDREIRAS/MA
Proc. 0404003/2022 B
FLS. 891
Rub. e

## Consulta Consolidada de Pessoa Jurídica

Este relatório tem por objetivo apresentar os resultados consolidados de consultas eletrônicas realizadas diretamente nos bancos de dados dos respectivos cadastros. A responsabilidade pela veracidade do resultado da consulta é do Órgão gestor de cada cadastro consultado. A informação relativa à razão social da Pessoa Jurídica é extraída do Cadastro Nacional da Pessoa Jurídica, mantido pela Receita Federal do Brasil.

**Consulta realizada em:** 22/04/2022 17:00:45

### Informações da Pessoa Jurídica:

Razão Social: **RCC COMERCIO DE ELETRONICOS LTDA**  
CNPJ: **08.096.586/0001-41**

### Resultados da Consulta Eletrônica:

Órgão Gestor: **TCU**  
Cadastro: **Licitantes Inidôneos**  
Resultado da consulta: **Nada Consta**

Para acessar a certidão original no portal do órgão gestor, clique [AQUI](#).

Órgão Gestor: **CNJ**  
Cadastro: **CNIA - Cadastro Nacional de Condenações Cíveis por Ato de Improbidade Administrativa e Inelegibilidade**  
Resultado da consulta: **Nada Consta**

Para acessar a certidão original no portal do órgão gestor, clique [AQUI](#).

Órgão Gestor: **Portal da Transparência**  
Cadastro: **Cadastro Nacional de Empresas Inidôneas e Suspensas**  
Resultado da consulta: **Nada Consta**

Para acessar a certidão original no portal do órgão gestor, clique [AQUI](#).

Órgão Gestor: **Portal da Transparência**  
Cadastro: **CNEP - Cadastro Nacional de Empresas Punidas**  
Resultado da consulta: **Nada Consta**

Para acessar a certidão original no portal do órgão gestor, clique [AQUI](#).

Obs: A consulta consolidada de pessoa jurídica visa atender aos princípios de simplificação e

PEDREIRAS/MA	
Proc.	04040031202-2
FLS.	890
Rub.	2

racionalização de serviços públicos digitais. Fundamento legal: Lei nº 12.965, de 23 de abril de 2014, Lei nº 13.460, de 26 de junho de 2017, Lei nº 13.726, de 8 de outubro de 2018, Decreto nº 8.638 de 15, de janeiro de 2016.



PEDREIRAS/MA	
Proc.	0404003/2022
FLS.	893
Rub.	2

## TRIBUNAL DE CONTAS DA UNIÃO

### CERTIDÃO

Requerente: **RCC COMERCIO DE ELETRONICOS LTDA**

CNPJ: **08.096.586/0001-41**

O Tribunal de Contas da União **CERTIFICA** que, até a presente data, **NÃO CONSTA** dos sistemas de informação deste Tribunal nenhum processo no qual **RCC COMERCIO DE ELETRONICOS LTDA**, CNPJ 08.096.586/0001-41, figure como responsável ou interessado.

A presente Certidão não abrange pesquisa na base de dados dos processos administrativos do Tribunal de Contas da União.

Certidão emitida às 16h55min58 do dia 22/04/2022, com validade de trinta dias a contar da emissão.

A veracidade das informações aqui prestadas podem ser confirmadas no sítio  
<https://contas.tcu.gov.br/certidao/Web/Certidao/NadaConsta/verificaCertidao.faces>

Código de controle da certidão: RZ12.QURX.4LB1.PAAX

Atenção: qualquer rasura ou emenda invalidara este documento.





### Comprovante de Inscrição Cadastral - CICAD

<b>Inscrição no CAD/ICMS</b>	<b>Inscrição CNPJ</b>	<b>Início das Atividades</b>
90695680-22	08.096.586/0001-41	06/2015

Empresa / Estabelecimento	
Nome Empresarial	RCC COMERCIO DE ELETRONICOS LTDA
Título do Estabelecimento	KABUKEN WEB STORE
Endereço do Estabelecimento	AV BRASILIA, 2051, CSA 35 - PARQUE INDUSTRIAL CAFEZAL - CEP 86600-469 FONE: (43) 9141-4307
Município de Instalação	ROLANDIA - PR, DESDE 06/2015 ( Estabelecimento Matriz )

Qualificação	
Situação Atual	ATIVO - SIMPLES NACIONAL / SIMPLES NACIONAL - DIA 03 DO MES+2, DESDE 06/2021
Natureza Jurídica	206-2 - SOCIEDADE EMPRESÁRIA LTDA
Atividade Econômica Principal do Estabelecimento	4649-4/01 - COMERCIO ATACADISTA DE EQUIPAMENTOS ELETRICOS DE USO PESSOAL E DOMESTICO
Atividade(s) Econômica(s) Secundária(s) do Estabelecimento	4652-4/00 - COMERCIO ATACADISTA DE COMPONENTES ELETRONICOS E EQUIPAMENTOS DE TELEFONIA E COMUNICACAO
	4751-2/01 - COMERCIO VAREJISTA ESPECIALIZADO DE EQUIPAMENTOS E SUPRIMENTOS DE INFORMATICA
	4752-1/00 - COMERCIO VAREJISTA ESPECIALIZADO DE EQUIPAMENTOS DE TELEFONIA E COMUNICACAO
	4756-3/00 - COMERCIO VAREJISTA ESPECIALIZADO DE INSTRUMENTOS MUSICAIS E ACESSORIOS
	4757-1/00 - COMERCIO VAREJISTA ESPECIALIZADO DE PECAS E ACESSORIOS PARA APARELHOS ELETROELETRONICOS PARA USO DOMESTICO, EXCETO INFORMATICA E COMUNICAC

Quadro Societário			
Tipo	Inscrição	Nome Completo / Nome Empresarial	Qualificação
CPF	051.531.269-00	LUIZ FELIPE CAZADO CANDREVA	SÓCIO-ADMINISTRADOR

Este CICAD tem validade até 28/05/2022.

Os dados cadastrais deste estabelecimento poderão ser confirmados via Internet [www.fazenda.pr.gov.br](http://www.fazenda.pr.gov.br)







Estado do Paraná  
Secretaria de Estado da Fazenda  
Receita Estadual do Paraná

PEDREIRAS/MA	
Proc.	0104003/2022
FLS.	895
Rub.	1

**Certidão Negativa**  
de Débitos Tributários e de Dívida Ativa Estadual  
Nº 026595339-10

Certidão fornecida para o CNPJ/MF: **08.096.586/0001-41**  
Nome: **RCC COMERCIO DE ELETRONICOS LTDA**

Ressalvado o direito da Fazenda Pública Estadual inscrever e cobrar débitos ainda não registrados ou que venham a ser apurados, certificamos que, verificando os registros da Secretaria de Estado da Fazenda, constatamos não existir pendências em nome do contribuinte acima identificado, nesta data.

Obs.: Esta Certidão engloba todos os estabelecimentos da empresa e refere-se a débitos de natureza tributária e não tributária, bem como ao descumprimento de obrigações tributárias acessórias.

**Válida até 20/08/2022 - Fornecimento Gratuito**

A autenticidade desta certidão deverá ser confirmada via Internet  
[www.fazenda.pr.gov.br](http://www.fazenda.pr.gov.br)



**MINISTÉRIO DA FAZENDA**  
**Secretaria da Receita Federal do Brasil**  
**Procuradoria-Geral da Fazenda Nacional**

PEDREIRAS/MA	
Proc.	04040031202 2
FLS.	896
Rub.	e

**CERTIDÃO POSITIVA COM EFEITOS DE NEGATIVA DE DÉBITOS RELATIVOS AOS TRIBUTOS  
FEDERAIS E À DÍVIDA ATIVA DA UNIÃO**

**Nome: RCC COMERCIO DE ELETRONICOS LTDA**  
**CNPJ: 08.096.586/0001-41**

Ressalvado o direito de a Fazenda Nacional cobrar e inscrever quaisquer dívidas de responsabilidade do sujeito passivo acima identificado que vierem a ser apuradas, é certificado que:

1. constam débitos administrados pela Secretaria da Receita Federal do Brasil (RFB) com exigibilidade suspensa nos termos do art. 151 da Lei nº 5.172, de 25 de outubro de 1966 - Código Tributário Nacional (CTN), ou objeto de decisão judicial que determina sua desconsideração para fins de certificação da regularidade fiscal, ou ainda não vencidos; e
2. não constam inscrições em Dívida Ativa da União (DAU) na Procuradoria-Geral da Fazenda Nacional (PGFN).

Conforme disposto nos arts. 205 e 206 do CTN, este documento tem os mesmos efeitos da certidão negativa.

Esta certidão é válida para o estabelecimento matriz e suas filiais e, no caso de ente federativo, para todos os órgãos e fundos públicos da administração direta a ele vinculados. Refere-se à situação do sujeito passivo no âmbito da RFB e da PGFN e abrange inclusive as contribuições sociais previstas nas alíneas 'a' a 'd' do parágrafo único do art. 11 da Lei nº 8.212, de 24 de julho de 1991.

A aceitação desta certidão está condicionada à verificação de sua autenticidade na Internet, nos endereços <<http://rfb.gov.br>> ou <<http://www.pgfn.gov.br>>.

Certidão emitida gratuitamente com base na Portaria Conjunta RFB/PGFN nº 1.751, de 2/10/2014.  
Emitida às 17:42:03 do dia 10/02/2022 <hora e data de Brasília>.  
Válida até 09/08/2022.

Código de controle da certidão: **1016.C124.CCC4.F463**  
Qualquer rasura ou emenda invalidará este documento.

PEDREIRAS/MA	
Proc.	0404003/2022
FLS.	897
Rub.	2

[Voltar](#)[Imprimir](#)

### Certificado de Regularidade do FGTS - CRF

**Inscrição:** 08.096.586/0001-41

**Razão Social:** RCC COMERCIO DE ELETRONICOS LTDA

**Endereço:** R PRESIDENTE GASPAR DUTRA 141 / JARDIM ALTO DA BOA / ROLANDIA /  
PR / 86600-222

A Caixa Econômica Federal, no uso da atribuição que lhe confere o Art. 7, da Lei 8.036, de 11 de maio de 1990, certifica que, nesta data, a empresa acima identificada encontra-se em situação regular perante o Fundo de Garantia do Tempo de Serviço - FGTS.

O presente Certificado não servirá de prova contra cobrança de quaisquer débitos referentes a contribuições e/ou encargos devidos, decorrentes das obrigações com o FGTS.

**Validade:** 28/04/2022 a 27/05/2022

**Certificação Número:** 2022042800440853110479

Informação obtida em 09/05/2022 08:09:10

A utilização deste Certificado para os fins previstos em Lei esta condicionada a verificação de autenticidade no site da Caixa:  
**[www.caixa.gov.br](http://www.caixa.gov.br)**



# PREFEITURA DO MUNICÍPIO DE ROLÂNDIA

AV. PRESIDENTE BERNARDES, 809

C.N.P.J. (M.F.) 76.288.760/0001-08

SECRETARIA DE FAZENDA

DEPARTAMENTO DE TRIBUTAÇÃO E CADASTRO

PEDREIRAS/MA	
Proc.	0404003/2022
FLS.	898
Rub.	e

Certidão Negativa nº 6423/2022

Nome / Razão.....:RCC COMERCIO DE ELETRONICOS LTDA  
Endereço.....:BRASILIA 2051  
Bairro.....:PRQ.IND. DO CAFEZAL  
CNPJ/CPF.....:08.096.586/0001-41  
Requerente.....:FELIPE  
Finalidade.....:Licitação

CERTIFICO contribuinte com as características acima citadas NÃO É DEVEDOR a Fazenda Municipal, nesta data.

A presente certidão não exclui o direito de a fazenda municipal de exigir a qualquer tempo, os débitos que venham a ser apurados.

Apresentamos abaixo os débitos A VENCER com as características acima citadas: Existem débitos a vencer de R\$ 321,72

A aceitação desta certidão está condicionada à verificação de sua autenticidade na Internet, no endereço <<http://www.rolandia.pr.gov.br/>>.

Certidão emitida com base na Lei Municipal.  
Emitida em 25 de Abril de 2022.  
Válida até 30 dias após a data de emissão desta.  
Código de autenticidade da certidão:702710934702710

Certidão emitida gratuitamente.

ATENÇÃO: QUALQUER RASURA OU EMENDA INVALIDARÁ ESTE DOCUMENTO.





PODER JUDICIÁRIO  
JUSTIÇA DO TRABALHO

### CERTIDÃO NEGATIVA DE DÉBITOS TRABALHISTAS

Nome: RCC COMERCIO DE ELETRONICOS LTDA (MATRIZ E FILIAIS)  
CNPJ: 08.096.586/0001-41  
Certidão n°: 4368754/2022  
Expedição: 03/02/2022, às 15:04:58  
Validade: 01/08/2022 - 180 (cento e oitenta) dias, contados da data de sua expedição.

Certifica-se que **RCC COMERCIO DE ELETRONICOS LTDA (MATRIZ E FILIAIS)**, inscrito(a) no CNPJ sob o n° **08.096.586/0001-41**, **NÃO CONSTA** do Banco Nacional de Devedores Trabalhistas.

Certidão emitida com base no art. 642-A da Consolidação das Leis do Trabalho, acrescentado pela Lei n° 12.440, de 7 de julho de 2011, e na Resolução Administrativa n° 1470/2011 do Tribunal Superior do Trabalho, de 24 de agosto de 2011.

Os dados constantes desta Certidão são de responsabilidade dos Tribunais do Trabalho e estão atualizados até 2 (dois) dias anteriores à data da sua expedição.

No caso de pessoa jurídica, a Certidão atesta a empresa em relação a todos os seus estabelecimentos, agências ou filiais.

A aceitação desta certidão condiciona-se à verificação de sua autenticidade no portal do Tribunal Superior do Trabalho na Internet (<http://www.tst.jus.br>).

Certidão emitida gratuitamente.

#### INFORMAÇÃO IMPORTANTE

Do Banco Nacional de Devedores Trabalhistas constam os dados necessários à identificação das pessoas naturais e jurídicas inadimplentes perante a Justiça do Trabalho quanto às obrigações estabelecidas em sentença condenatória transitada em julgado ou em acordos judiciais trabalhistas, inclusive no concernente aos recolhimentos previdenciários, a honorários, a custas, a emolumentos ou a recolhimentos determinados em lei; ou decorrentes de execução de acordos firmados perante o Ministério Público do Trabalho ou Comissão de Conciliação Prévia.

**REPUBLICA FEDERATIVA DO BRASIL**  
**MINISTERIO DAS CIDADES**  
**DEPARTAMENTO NACIONAL DE TRANSITO**  
**CARTEIRA NACIONAL DE HABILITACAO**

VÁLIDA EM TODO O TERRITÓRIO NACIONAL  
 1796834427

NOME  
**LUIZ FELIPE CAZADO CANDREVA**



DOC. IDENTIDADE / ÓRG. EMISSOR / UF  
 9220167-8 SESP PR

CPF DATA NASCIMENTO  
 051.531.269-00 18/07/1985

FILIAÇÃO  
**JORGE LUIZ CANDREVA**  
  
**MARLENE CAZADO CANDREVA**

PERMISSÃO ACC CAT. HAB.  
  B

Nº REGISTRO  
**03043629890**

VALIDADE  
**11/12/2023**

1ª HABILITACAO  
**30/09/2003**

OBSERVAÇÕES

LUIZ FELIPE CAZADO CANDREVA

PROIBIDO PLASTIFICAR  
 1796834427

LOCAL ASSINATURA DO PORTADOR  
**ROLANDIA, PR**

DATA EMISSAO  
**11/12/2018**

94610709886  
 PR915302679

ASSINATURA DO EMISSOR

**PARANÁ**

**REPÚBLICA FEDERATIVA DO BRASIL**
**CADASTRO NACIONAL DA PESSOA JURÍDICA**

NÚMERO DE INSCRIÇÃO <b>08.096.586/0001-41</b> MATRIZ	<b>COMPROVANTE DE INSCRIÇÃO E DE SITUAÇÃO CADASTRAL</b>	DATA DE ABERTURA <b>21/06/2006</b>
NOME EMPRESARIAL <b>RCC COMERCIO DE ELETRONICOS LTDA</b>		
TÍTULO DO ESTABELECIMENTO (NOME DE FANTASIA) <b>KABUKEN WEB STORE</b>		PORTE <b>EPP</b>
CÓDIGO E DESCRIÇÃO DA ATIVIDADE ECONÔMICA PRINCIPAL <b>46.49-4-01 - Comércio atacadista de equipamentos elétricos de uso pessoal e doméstico</b>		
CÓDIGO E DESCRIÇÃO DAS ATIVIDADES ECONÔMICAS SECUNDÁRIAS <b>43.21-5-00 - Instalação e manutenção elétrica</b> <b>46.52-4-00 - Comércio atacadista de componentes eletrônicos e equipamentos de telefonia e comunicação</b> <b>47.51-2-01 - Comércio varejista especializado de equipamentos e suprimentos de informática</b> <b>47.52-1-00 - Comércio varejista especializado de equipamentos de telefonia e comunicação</b> <b>47.56-3-00 - Comércio varejista especializado de instrumentos musicais e acessórios</b> <b>47.57-1-00 - Comércio varejista especializado de peças e acessórios para aparelhos eletroeletrônicos para uso doméstico, exceto informática e comunicação</b> <b>82.19-9-99 - Preparação de documentos e serviços especializados de apoio administrativo não especificados anteriormente</b> <b>82.20-2-00 - Atividades de teleatendimento</b>		
CÓDIGO E DESCRIÇÃO DA NATUREZA JURÍDICA <b>206-2 - Sociedade Empresária Limitada</b>		
LOGRADOURO <b>AV BRASILIA</b>	NÚMERO <b>2051</b>	COMPLEMENTO <b>CASA 35</b>
CEP <b>86.600-469</b>	BAIRRO/DISTRITO <b>PARQUE INDUSTRIAL CAFEZAL</b>	MUNICÍPIO <b>ROLANDIA</b>
UF <b>PR</b>		
ENDEREÇO ELETRÔNICO <b>COMPRAS@MISTERTEC.COM.BR</b>		TELEFONE <b>(43) 9141-4307</b>
ENTE FEDERATIVO RESPONSÁVEL (EFR) *****		
SITUAÇÃO CADASTRAL <b>ATIVA</b>	DATA DA SITUAÇÃO CADASTRAL <b>21/06/2006</b>	
MOTIVO DE SITUAÇÃO CADASTRAL		
SITUAÇÃO ESPECIAL *****		DATA DA SITUAÇÃO ESPECIAL *****

Aprovado pela Instrução Normativa RFB nº 1.863, de 27 de dezembro de 2018.

Emitido no dia 22/04/2022 às 16:47:37 (data e hora de Brasília).

Página: 1/1





Copel Distribuição S.A.  
José Izidoro Bizetto, 168 bl.C - Mossunguá - Curitiba PR - CEP 81200-240  
CNPJ: 04.368.898/0001-06- IE 90.233.073-99 - IM 423.992-4



PEDREIRAS/MA  
Proc. 040403/2022  
FLS. www.copel.com  
Rub. 0800 51 00 116

LUIZ FELIPE CAZADO CANDREVA  
AV BRASÍLIA, 2051 - L35  
PARQUE INDUSTRIAL - ROLÂNDIA - PR - CEP: 86600-469

CPF 051.531.269-00

Mês de referência

Outubro/2021

Vencimento

10/11/2021

Unidade Consumidora

99240408

VALOR A PAGAR

R\$ 248,64

Responsabilidade da Manutenção de Ilumina Pública: Município 39061112

FAT-01-20212067860048-80

**ALERTA: ECONOMIZE ENERGIA. BRASIL EM BANDEIRA DE ESCASSEZ HÍDRICA**

**Informações Técnicas**

Nº Medidor: MD 0391173061 - BIFASICO

Reside/Residencial

Leitura Anterior	Leitura Atual	Medido	Constante de Multiplicação	Total Faturado	Consumo Médio Diário	Data de Emissão	Próxima Leitura Prevista
10/09/2021 4792	11/10/2021 5088	31 dias 296 kWh	1	177 kWh	9,54 kWh	12/10/2021	10/11/2021

**Histórico de Consumo e Pagamento**

Mês	kWh	Dt.Pgto.	Valor
09/2021	239	11/10/2021	179,59
08/2021	373	10/09/2021	348,47
07/2021	393	10/08/2021	290,59
06/2021	331	12/07/2021	121,37
05/2021	216	10/06/2021	99,94
04/2021	209	10/05/2021	98,66
03/2021	202	12/04/2021	98,14
02/2021	213	10/03/2021	99,50
01/2021	160	10/02/2021	96,27
12/2020	183	11/01/2021	96,95
11/2020	158	10/12/2020	92,43
10/2020	197	10/11/2020	96,13

**Valores Faturados**

**NOTA FISCAL/CONTA DE ENERGIA ELÉTRICA Nº 217.293.562 - SÉRIE B**  
Emitida em 01/10/2021

Produto Descrição	Un.	Consumo	Valor Unitário	Valor Total	Base Cál.	Alíq. ICMS
ENERGIA ELET CONSUMO	kWh	177	0,433898	76,80	76,80	29,00%
ENERGIA ELET USO SISTEMA	kWh	177	0,405424	71,76	71,76	29,00%
ENERGIA TRIBUT DIFERENCIADA TE	kWh	119	0,288824	34,37	0,00	0,00%
ENERG TRIBUT DIFERENCIADA TUSD	kWh	119	0,380000	45,22	45,22	29,00%
ENERGIA CONS. B.VERMELHA P2	kWh			37,74	37,74	29,00%
ENERGIA TRIB DIF BAND VM P2	kWh			16,89	0,00	0,00%
CONT ILUMIN PUBLICA MUNICIPIO				29,23		
INST CANCER LNA-43-33792600				20,00		
COMP CONS MICRO/MINI GERACAO	kWh	119		-83,37		

**Informações Suplementares**

Tarifas

ENERGIA ELET CONSUMO 0,558810

Tensão Contratada: 127/220 volts  
Limite Adequado Tensão: 117 a 133/202 a 231 volts

**Reaviso de Vencimento**

Base de Cálculo do ICMS 231,52	Valor ICMS 67,13	Valor Total da Nota Fiscal 248,64
<b>Reservado ao Fisco</b>		
<b>1E7E.F9A4.262D.C71C.8A53.69F0.F3D7.86C6</b>		

Unidade consumidora cadastrada como Micro/MiniGeradora - ReN Aneel 482/12  
Energia Injetada no mês, na RD Copel, pela Mini/MicroGeração. Geral: 119 kWh.  
L 20554/21, alíquota ICMS composta por 27% ICMS e 2% Fundo de Combate a Pobreza.  
Demonstrativo de saldos desta unidade consumidora, em kWh - REN 482/2012. Saldo  
Mês no (TP) Todos os Períodos 0, Saldo Acumulado no (TP) Todos os Períodos 0,  
Saldo a Expirar Próximo Mês no (TP) Todos os Períodos 0. Obs.: o saldo de cada  
beneficiária será apresentado em suas respectivas faturas.  
INCLUSO NA FATURA PIS R\$1,48 E COFINS R\$6,77 CONFORME RES. ANEEL 130/2005.  
A PARTIR DE 01/09: ADICIONAL BANDEIRA ESCASSEZ HÍDRICA CONFORME RES-MME 3/2021  
A PARTIR DE 01/10/2021 - PIS/PASEP 1,13% e COFINS 5,19%.  
Alraso superior a 45 dias sujeita inclusão no cadastro de inadimplentes CADIN/PR  
ALERTA: ECONOMIZE ENERGIA. BRASIL EM BANDEIRA DE ESCASSEZ HÍDRICA  
Agora é possível recorrer à Ouvidoria da Copel pelo Site ou Mobile.  
A qualquer tempo pode ser solicitado o cancelamento de valores não relacionados  
à prestação do serviço de energia elétrica, como convênios e doações.  
Períodos Band.Tarif.: Vermelha P2:11/09-11/10

Unidade Consumidora 99240408  
Mês 10/2021

Autenticação Mecânica

Vencimento 10/11/2021  
Valor a Pagar 248,64



8367000002 6 48640111000 3 00101020212 3 06786004880 9

NÃO RECEBER - DÉBITO AUTOMÁTICO - BANCO - 237 - AGÊNCIA - 6556



# ÁRVORE CERTA, NO LUGAR CERTO

Antes de plantar, consulte seu município sobre a espécie mais indicada. Árvores de grande porte devem ficar longe da rede elétrica.

Conheça nossos programas ambientais e o Guia de Arborização Urbana em

[www.copelsustentabilidade.com](http://www.copelsustentabilidade.com)

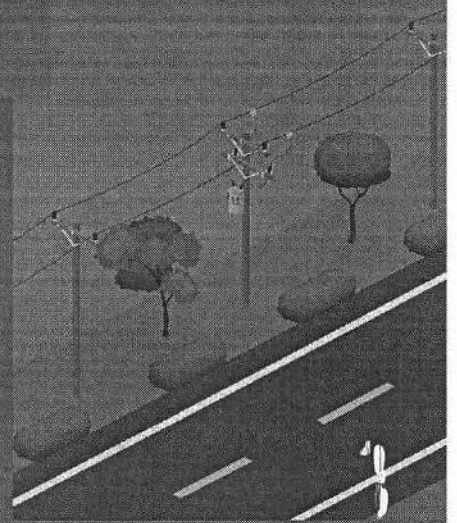

Sem luz? Avise pelo app da Copel ou no WhatsApp: 41 3013-8973

## INFORMAÇÕES SUPLEMENTARES

As Informações Suplementares referentes a Histórico de pagamentos, Medição e faturamento, Composição de valores de tarifa, Juros multas e acréscimos, Indicadores de continuidade e limites aplicáveis, estão disponíveis para emissão em [www.copel.com](http://www.copel.com) e nos canais de atendimento.

## EM CASO DE DÚVIDAS, ANOTE AQUI A LEITURA DO MEDIDOR

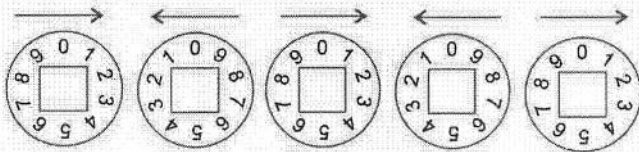

No medidor de ponteiros, inicie a leitura da direita para a esquerda

DATA DA LEITURA \_\_\_/\_\_\_/\_\_\_

Copel: 0800 51 00 116  
Site: [www.copel.com](http://www.copel.com)  
Ouvidoria Copel: 0800 64 70 606  
E-mail: [ouvidoria@copel.com](mailto:ouvidoria@copel.com)  
site: [www.copel.com/ouvidoria](http://www.copel.com/ouvidoria)

Agência Nacional de Energia elétrica - ANEEL: 167  
Ligação gratuita de telefones fixos e móveis



Accesse a Agência Virtual da COPEL

Baixar o Aplicativo da COPEL



ANDROID



IOS



Guide bem do seu melhor amigo!  
Prenda seu cão no dia da leitura.  
Isso garante a segurança do nosso pessoal e a sua tranquilidade.  
(Lei nº 121/199 Lei da Posse Responsável)



LUIZ FELIPE CAZADO CANDREVA  
Av Brasília, 2051 - L35  
Parque Industrial  
CEP: 86600-469 - Rolândia - PR



**DÉBITO AUTOMÁTICO**

É SEGURO, FÁCIL E TRANSPARENTE.

### ONDE PAGAR SUA CONTA DE LUZ

Em locais credenciados, como Correios, bancos conveniados, supermercados, farmácias, entre outros. Consulte o local mais cômodo para você em [www.copel.com](http://www.copel.com).

DÉBITO AUTOMÁTICO É MAIS PRÁTICO E SEGURO!



## TRIBUNAL DE CONTAS DA UNIÃO

REDREIRAS/MA
Proc. 0404003/2022
FLS. 004
Rub. e

### Consulta Consolidada de Pessoa Jurídica

Este relatório tem por objetivo apresentar os resultados consolidados de consultas eletrônicas realizadas diretamente nos bancos de dados dos respectivos cadastros. A responsabilidade pela veracidade do resultado da consulta é do Órgão gestor de cada cadastro consultado. A informação relativa à razão social da Pessoa Jurídica é extraída do Cadastro Nacional da Pessoa Jurídica, mantido pela Receita Federal do Brasil.

**Consulta realizada em:** 16/05/2022 17:01:37

#### Informações da Pessoa Jurídica:

Razão Social: **RCC COMERCIO DE ELETRONICOS LTDA**  
CNPJ: **08.096.586/0001-41**

#### Resultados da Consulta Eletrônica:

Órgão Gestor: **TCU**  
Cadastro: **Licitantes Inidôneos**  
Resultado da consulta: **Nada Consta**

Para acessar a certidão original no portal do órgão gestor, clique [AQUI](#).

Órgão Gestor: **CNJ**  
Cadastro: **CNIA - Cadastro Nacional de Condenações Cíveis por Ato de Improbidade Administrativa e Inelegibilidade**  
Resultado da consulta: **Nada Consta**

Para acessar a certidão original no portal do órgão gestor, clique [AQUI](#).

Órgão Gestor: **Portal da Transparência**  
Cadastro: **Cadastro Nacional de Empresas Inidôneas e Suspensas**  
Resultado da consulta: **Nada Consta**

Para acessar a certidão original no portal do órgão gestor, clique [AQUI](#).

Órgão Gestor: **Portal da Transparência**  
Cadastro: **CNEP - Cadastro Nacional de Empresas Punidas**  
Resultado da consulta: **Nada Consta**

Para acessar a certidão original no portal do órgão gestor, clique [AQUI](#).

Obs: A consulta consolidada de pessoa jurídica visa atender aos princípios de simplificação e

PEDREIRAS/MA	
Proc.	04003/2022
FLS.	005
Rub.	1

racionalização de serviços públicos digitais. Fundamento legal: Lei nº 12.965, de 23 de abril de 2014, Lei nº 13.460, de 26 de junho de 2017, Lei nº 13.726, de 8 de outubro de 2018, Decreto nº 8.638 de 15, de janeiro de 2016.

PEDREIRAS/MA  
Proc. 0404003/2022  
FLS. 906  
Rub. 2

**1 - DA EMPRESA PROPONENTE:**

Nome empresarial RCC COMERCIO DE ELETRONICOS LTDA  
Rua R PRESIDENTE GASPAR DUTRA nº 141  
Bairro JARDIM ALTO DA BOA VISTA CEP 86.600-222  
Cidade Rolândia - PR Estado PARANÁ  
CNPJ nº 08.096.586/0001-41  
Conta Corrente nº 29259-8 Agência 0126 Banco Banco Itau  
Inscrição Estadual nº 90695680-22 Inscrição Municipal/ISS (alvará) nº 55903527  
Telefone 55 43 8802-6001 Fax \_\_\_\_\_  
Contador da empresa MARCIO LOPES DO CARMO Telefone (43) 99111-3111 /  
(43) 3256-5739 CRC: PR046752/O-2

**2 - DO REPRESENTANTE LEGAL AUTORIZADO PARA ASSINATURA DA ATA:**

Nome LUIZ FELIPE CAZADO CANDREVA  
Função Socio proprietario  
Data de Nascimento 18/07/1982 Estado Civil Casado c  
Escolaridade Ensino Superior RG nº 9.220.167-8 Órgão emissor SSP-PR  
CPF 051.531.269-00  
Rua Avenida Brasília nº 2051  
Bairro Condomínio Portal da Flores Complemento Casa n 35 Cidade Rolândia -  
PR  
Estado PARANÁ CEP 86.600-224 Telefone 55 43 8802-6001  
Fax \_\_\_\_\_ Celular 55 43 8802-6001 E-mail comercial@modelocit.combr

Rolândia 15 de setembro de 2021.

**Assinatura e  
Identificação do  
Responsável Legal  
e da Empresa**

**RCC COMERCIO DE ELETRONICOS  
RUA PRESIDENTE GASPAR DUTRA, 141 JD ALTO DA BOA VISTA  
CNPJ 08.096.586/0001-41  
ROLANDIA - PR**



PEDREIRAS/MA  
Proc. 040400312022  
FLS. 007  
Rub. l

RCC COMERCIO DE ELETRONICOS  
RUA PRESIDENTE GASPAR DUTRA, 141 JD ALTO DA BOA VISTA  
CNPJ 08.096.586/0001-41  
ROLANDIA - PR

REDREIRAS/MA  
Proc. 0101003 1202 2  
FLS. 008  
Rub. 008

**HIKVISION**

## SÉRIE IDS-7200HQHI-M1 / S TURBO ACUSENSE DVR

### Características

- Detecção de movimento 2.0 baseada em aprendizado profundo para todos os canais analógicos
- Proteção de perímetro baseada em aprendizado profundo
- Compressão de vídeo H.265 Pro + / H.265 Pro / H.265 / H.264 + / H.264
- Entradas de vídeo HDTVI / AHD / CVI / CVBS / IP
- Áudio via cabo coaxial
- Até 6/12/24 canais de entradas de câmera IP (até 6 MP)
- Capacidade de até 10 TB por HDD

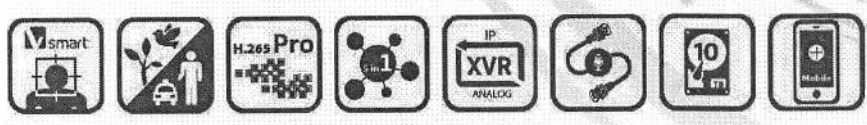
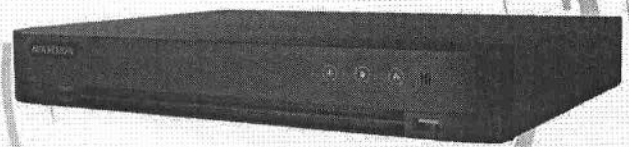

### Compressão e Gravação

- A compressão de vídeo H.265 Pro + melhora a eficiência da codificação e reduz os custos de armazenamento de dados
- Gravação de canal completo em resolução de até 1080p

### Armazenamento e reprodução

- Pesquisa inteligente para reprodução eficiente
- Apoie o armazenamento em nuvem de terceiros

### Função Inteligente

- Detecção de movimento baseada em aprendizagem profunda e proteção de perímetro (cruzamento de linha e detecção de intrusão)
- Suporte a vários eventos VCA (Video Content Analytics) para câmeras IP analógicas e inteligentes

### Acesso à rede e Ethernet

- Compatível com os principais produtos de dongle Wi-Fi do mercado
- Hik-Connect e DDNS (Sistema de Nome de Domínio Dinâmico) para fácil gerenciamento de rede
- Limite de largura de banda de saída configurável



[www.hikvision.com](http://www.hikvision.com)

## Especificações

Modelo	IDS-7204HQHI-M1 / S	IDS-7208HQHI-M1 / S	IDS-7216HQHI-M1 / S
<b>Detecção de movimento 2.0</b>			
<b>Análise Humana / Veículo</b>	A detecção de movimento 2.0 baseada em aprendizagem profunda é habilitada por padrão para todos os canais analógicos, pode classificar humanos e veículos e reduzir extremamente os alarmes falsos causados por objetos como folhas e luzes; A pesquisa rápida por objeto ou tipo de evento é suportada;		
<b>Proteção de perímetro</b>			
<b>Análise Humana / Veículo</b>	Até 2 canais (analógicos)	Até 4 canais (analógicos)	
<b>Analíticos embarcados</b>			
<b>Cruzamento de linha / Detecção de Intrusão</b>	Até 2 canais (analógicos)	Até 4 canais (analógicos)	
<b>Detecção Facial</b>	1 Canal (analógico, *com esse modo ativado é desativado outros analíticos)		
<b>Video</b>			
<b>Acompanhamento de vídeo</b>	Detecção de movimento, máscara de privacidade em até 4 zonas, zoom digital, perda de vídeo, oclusão de vídeo.		
<b>Gravação</b>			
<b>Compressão de vídeo</b>	H.265 Pro + / H.265 Pro / H.265 / H.264 + / H.264		
<b>Resolução de codificação</b>	<p>Fluxo principal:</p> <p>Quando o modo 1080p Lite não está ativado:</p> <p>Para acesso de stream de 4 MP:</p> <p>4 MP Lite a 15 fps; 1080p lite /720p /WD1 /4CIF /VGA /CIF a 25 fps (P) / 30 fps (N)</p> <p>Para acesso de fluxo de 3 MP: 3 MP/ 1080p /720p /VGA /WD1 /4CIF /CIF a 15 fps</p> <p>Para acesso à transmissão 1080p:</p> <p>1080p /720p a 15 fps; VGA /WD1 /4CIF /CIF a 25 fps (P) /30 fps (N)</p> <p>Para acesso de fluxo de 720p: 720p /VGA /WD1 /4CIF /CIF a 25 fps (P) /30 fps (N)</p> <p>Quando o modo 1080p Lite está ativado:</p> <p>4 MP leve / 3 MP a 15 fps; 1080p lite /720p lite /VGA /WD1 /4CIF /CIF a 25 fps (P) /30 fps (N)</p> <p>Fluxo secundário: WD1 / 4CIF @ 12 fps; CIF a 25 fps (P) / 30 fps (N)</p>		
<b>Taxa de bits de vídeo</b>	32 Kbps até 6 Mbps		
<b>Dual stream</b>	Suporta		
<b>Tipo de fluxo</b>	Vídeo, vídeo e áudio		
<b>Compressão de áudio</b>	G.711u		
<b>Taxa de bits do áudio</b>	64 Kbps		
<b>Video e Áudio</b>			
<b>Entrada de vídeo IP</b>	<b>Modo Analógico + IP:</b> 4 Analógicos + 1 IP (até 5 canais)	<b>Modo Analógico + IP:</b> 8 Analógicos + 2 IP (até 10 canais)	<b>Modo Analógico + IP:</b> 16 Analógicos + 2 IP (até 18 canais)
	<b>Modo somente IP:</b> Até 6 canais IP	<b>Modo somente IP:</b> Até 12 canais IP	<b>Modo somente IP:</b> Até 24 canais IP
	<b>Modo IP avançado:</b> 4 Analógicos + 2 IP (até 6 canais)	<b>Modo IP avançado:</b> 8 Analógicos + 4 IP (até 12 canais)	<b>Modo IP avançado:</b> 16 Analógicos + 8 IP (até 24 canais)



	Suporta resolução de até 6 MP		
	Compatível com câmeras H.265 + / H.265 / H.264 + / H.264		
Entrada de vídeo analógico	4 canais	8 canais	16 canais
	Interface BNC (1,0 Vp-p, 75 Ω), compatível com conexão coaxitron		
Entrada HDTVI	4 MP, 3 MP, 1080p30, 1080p a 25 fps, 720p a 60 fps, 720p a 50 fps, 720p a 30 fps, 720p a 25 fps *: A entrada de sinal de 3 MP está disponível apenas para o canal 1 de iDS-7204HQHI-M1 / S, para o canal 1/2 de iDS-7208HQHI-M1 / S e para o canal 1/2/3/4 de iDS-7216HQHI -M1 / S.		
Entrada AHD	4 MP, 1080p a 25 fps, 1080p a 30 fps, 720p a 25 fps, 720p a 30 fps		
Entrada HDCVI	4 MP, 1080p a 25 fps, 1080p a 30 fps, 720p a 25 fps, 720p a 30 fps		
Entrada CVBS	PAL / NTSC		
Saída CVBS	1 canal, BNC (1,0 Vp-p, 75 Ω), resolução: PAL: 704 × 576, NTSC: 704 × 480		
Saída HDMI / VGA	1 canal, 1920 × 1080 / 60Hz, 1280 × 1024 / 60Hz, 1280 × 720 / 60Hz, 1024 × 768 / 60Hz, saída simultânea HDMI / VGA		
Entrada de áudio	1 canal, RCA (2,0 Vp-p, 1 KΩ)		
	4 canais via cabo coaxial	8 canais via cabo coaxial	16 canais via cabo coaxial
Saída de áudio	1 canal, RCA (Linear, 1 KΩ)		
Áudio bidirecional	1 canal, RCA (2,0 Vp-p, 1 KΩ) (usando a primeira entrada de áudio)		
Reprodução síncrona	4 canais	8 canais	16 canais
<b>Rede</b>			
Conexão remota	32 canais	64 canais	128 canais
Largura de banda	72Mbps	96Mbps	128Mbps
Protocolo de rede	TCP / IP, IPV4, IPV6, PPPoE, DHCP, Hik-Connect, DNS, DDNS, NTP, SADP, NFS, iSCSI, UPnP™, HTTPS, ONVIF, Multicast.		
Interface de rede	1, interface Ethernet auto-adaptativa RJ45 10/100 Mbps	1, RJ45 10/100/1000 Mbps interface Ethernet auto-adaptativa	
Wi-fi	Conectável à rede Wi-Fi pelo dongle Wi-Fi através da interface USB		
<b>Interface auxiliar</b>			
SATA	1 interface SATA, até 10 TB de capacidade para cada disco		
Interface serial	RS-485 (half-duplex)		
Interface USB	Painel frontal: 1 × USB 2.0; Painel traseiro: 1 × USB 2.0	Painel frontal: 1 × USB 2.0; Painel traseiro: 1 × USB 3.0	
Alarme entrada / saída	N / D		
<b>Geral</b>			
Sistema	Baseado em Linux		
Fonte de energia	12 VCC, 1,5 A	12 VDC, 2 A	
Proteção contra surto	Sim		
Consumo (sem HDD)	≤ 18 W	≤ 24 W	
Temperatura de trabalho	-10 ° C até 55 ° C (14 ° F até 131 ° F)		
Umidade de trabalho	10% até 90%		
Dimensão (L × P × A)	315 × 242 × 45 mm (12,4 × 9,5 × 1,8 polegadas)		
Peso(sem HDD)	≤ 1,16 kg (2,6 lb)	≤ 1,78 kg (3,9 lb)	≤ 2 kg (4,4 lb)



**Observação:**

- 1: A detecção de movimento 2.0 e a proteção do perímetro não podem ser ativadas ao mesmo tempo. Habilitar uma função tornará a outra indisponível.
- 2: O modo IP aprimorado pode entrar em conflito com eventos inteligentes (comparação de imagem de rosto, detecção de movimento 2.0 e proteção de perímetro) ou outras funções; consulte o manual do usuário para obter detalhes.

PEDREIRAS/MA  
 Proc. 0104003 12022  
 FLS. 212  
 Rub. 2

**HIKVISION**

## Interface Física

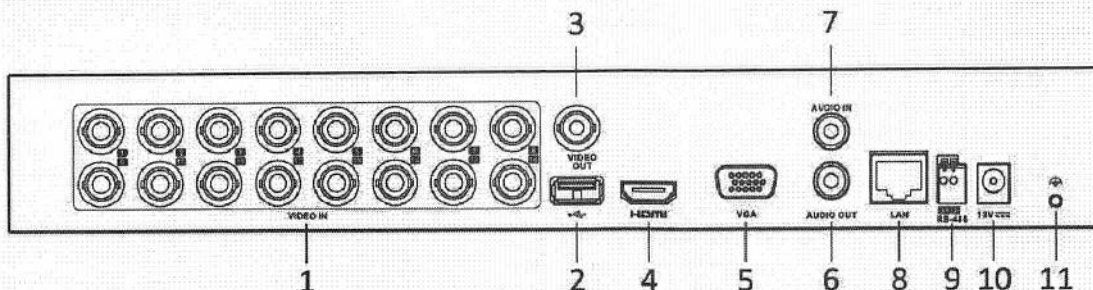

\*: O painel traseiro do IDS-7204HQHI-M1 / S oferece 4 interfaces de entrada de vídeo. O painel traseiro do IDS-7208HQHI-M1 / S oferece 8 interfaces de entrada de vídeo.

Não.	Descrição	Não.	Descrição
1	ENTRADA DE VIDEO	7	ENTRADA DE ÁUDIO, conector RCA
2	Interface USB	8	Interface de rede LAN
3	SAÍDA DE VÍDEO	9	Interface serial RS-485
4	Interface HDMI	10	Entrada de energia 12 VCC
5	Interface VGA	11	GND
6	SAÍDA DE ÁUDIO, conector RCA		

## Modelos disponíveis

IDS-7204HQHI-M1 / S, IDS-7208HQHI-M1 / S, IDS-7216HQHI-M1 / S

Distributed by

**HIKVISION**

### Headquarters

No.555 Qianmo Road, Binjiang District,  
 Hangzhou 310051, China  
 T +86-571-8807-5998  
 overseasbusiness@hikvision.com

**Hikvision USA**  
 T +1-909-895-0400  
 sales.usa@hikvision.com

**Hikvision Australia**  
 T +61-2-8599-4233  
 salesau@hikvision.com

**Hikvision India**  
 T +91-22-28469900  
 sales@pramahikvision.com

**Hikvision Canada**  
 T +1-866-200-6690  
 sales.canada@hikvision.com

**Hikvision Thailand**  
 T +662-275-9949  
 sales.thailand@hikvision.com

**Hikvision Europe**  
 T +31-23-5542770  
 sales.eu@hikvision.com

**Hikvision Italy**  
 T +39-0438-6802  
 info.it@hikvision.com

**Hikvision Brazil**  
 T +55 11 3318-0050  
 Latam.support@hikvision.com

**Hikvision Turkey**  
 T +90 (216)521 7070- 7074  
 sales.tr@hikvision.com

**Hikvision Malaysia**  
 T +601-7652-2413  
 sales.my@hikvision.com

**Hikvision UK & Ireland**  
 T +01628-902140  
 sales.uk@hikvision.com

**Hikvision South Africa**  
 Tel: +27 (10) 0351172  
 sale.africa@hikvision.com

**Hikvision France**  
 T +33(0)1-85-330-450  
 info.fr@hikvision.com

**Hikvision Kazakhstan**  
 T +7-727-9730567  
 nikia.panfilov@hikvision.ru

**Hikvision Vietnam**  
 T +84-974270888  
 sales.vt@hikvision.com

**Hikvision UAE**  
 T +971-4-4432090  
 salesme@hikvision.com

**Hikvision Singapore**  
 T +65-6684-4718  
 sg@hikvision.com

**Hikvision Spain**  
 T +34-91-737-16-55  
 info.es@hikvision.com

**Hikvision Tashkent**  
 T +99-87-1238-9438  
 uzb@hikvision.ru

**Hikvision Hong Kong**  
 T +852-2151-1761  
 info.hk@hikvision.com

**Hikvision Russia**  
 T +7-495-669-67-99  
 saleru@hikvision.com

**Hikvision Korea**  
 T +82-1031-731-8817  
 sales.korea@hikvision.com

**Hikvision Poland**  
 T +48-22-460-01-50  
 info.pl@hikvision.com

**Hikvision Indonesia**  
 T +62-21-2933759  
 Sales.Indonesia@hikvision.com

**Hikvision Colombia**  
 sales.colombia@hikvision.com

04261022010224

# PODER JUDICIÁRIO

## CARTÓRIO DO DISTRIBUIDOR E ANEXOS COMARCA DE ROLÂNDIA, ESTADO DO PARANÁ.

Av. Presidente Bernardes, nº 723 – Centro, CEP 86.600-117, Telefone: (43) 3256-6190.

### CERTIDÃO

CERTIFICO, conforme protocolo Nº 1.089/2022 de pessoa interessada, para fins exclusivamente **GERAIS** (conforme Artigo 97 do Código de Normas da Corregedoria-Geral da Justiça do Tribunal de Justiça do Estado do Paraná, Foro Judicial Provimento Nº 294, de 21 de outubro de 2020), que revendo em cartório a meu cargo, os livros de REGISTROS e DISTRIBUIÇÕES, dos mesmos verifiquei **NADA HAVER DISTRIBUÍDO**, desde a instalação da Comarca (01 de dezembro de 1949, Lei nº 93/1948) até a presente data, *AÇÕES de FALÊNCIA ou CONCORDATA, RECUPERAÇÃO JUDICIAL e EXTRAJUDICIAL*, em que figure como Requerida a Empresa:

❖ **RCC COMÉRCIO DE ELETRÔNICOS LTDA EPP**, inscrita no CNPJ. sob o Nº 08.096.586/0001-41, estabelecida na Avenida Brasília, nº 2.051, Casa 35 - Parque Industrial Cafezal, nesta cidade.

**NADA MAIS.** Era o que tinha a certificar com relação ao pedido a mim feito, ao qual me reporto e dou fé. Dado e passado nesta Cidade e Comarca de Rolândia, Estado do Paraná, aos onze de maio de dois mil e vinte e dois. Eu,.....(Evandro Norio Aoki), Escrevente, que o digitei e subscrevi.

.....  
**Evandro Norio Aoki**

Escrevente Juramentado

EVANDRO

NORIO

AOKI:030759

01946

Assinado de forma  
digital por

EVANDRO NORIO

AOKI:03075901946

Dados: 2022.05.11

16:37:38 -03'00'

CUSTAS: R\$ 38,16 (155,12 VRC)



 Ministério do Meio Ambiente  
 Instituto Brasileiro do Meio Ambiente e dos Recursos Naturais Renováveis

 CADASTRO TÉCNICO FEDERAL  
 CONSULTA PÚBLICA A CERTIFICADO DE REGULARIDADE - CR

Registro n.º: 7616676      Data da consulta: 03/03/2022      CR emitido em: 24/02/2022      CR válido até: 24/05/2022

## Dados básicos

 CNPJ: 15.431.830/0003-02  
 Razão social: HIKVISION DO BRASIL COMERCIO DE EQUIPAMENTOS DE SEGURANÇA LTDA  
 Nome fantasia: HIKVISION DO BRASIL COMERCIO DE EQUIPAMENTOS DE SEGURANÇA LTDA  
 Data de abertura: 06/10/2016

## Endereço

 Logradouro: RUA BALATA      Complemento:  
 N.º: 200      Município: MANAUS  
 Bairro: DISTRITO INDUSTRIAL I      UF: AM  
 CEP: 69075-050

## Cadastro Técnico Federal de Atividades Potencialmente Poluidoras e Utilizadoras de Recursos Ambientais – CTF/APP

Categoria	Detalhe
5 - Indústria de material Elétrico, Eletrônico e Comunicações	3 - Fabricação de aparelhos elétricos e eletrodomésticos

Conforme dados disponíveis na presente data, a pessoa jurídica acima possui Certificado de Regularidade em conformidade com as obrigações cadastrais e de prestação de informações ambientais sobre as atividades desenvolvidas sob controle e fiscalização do Ibama, por meio do CTF/APP.

O certificado de regularidade emitido pelo CTF/APP não desobriga a pessoa inscrita de obter licenças, autorizações, permissões, concessões, alvarás e demais documentos exigíveis por instituições federais, estaduais, distritais ou municipais para o exercício de suas atividades.

O Certificado de Regularidade do CTF/APP não habilita o transporte e produtos e subprodutos florestais e faunísticos.



Data da consulta: 04/03/2022 06:48:44

PEDREIRAS/MA  
Proc. 0404003 12022  
FLS. 915  
Rub. 1

### Identificação do Contribuinte - CNPJ Matriz

CNPJ: **08.096.586/0001-41**

A opção pelo Simples Nacional e/ou SIMEI abrange todos os estabelecimentos da empresa

Nome Empresarial: **RCC COMERCIO DE ELETRONICOS LTDA**

### Situação Atual

Situação no Simples Nacional: **Optante pelo Simples Nacional desde 01/01/2013**

Situação no SIMEI: **NÃO enquadrado no SIMEI**

+ Mais informações

Voltar

Gerar PDF

PEDREIRAS/MA  
 Proc. 1404003/2022  
 FLS. 016  
 Rub. e

Item	Especificação do objeto	Unidade	Qtde	Marca	Fabricante	Modelo/ Versão	Valor Global	
							Valor R\$	Total
21	Câmera Infravermelho Multi HD - resolução real: Full HD (1080p) - modo hdevi, ahd e hdtvi, alcance ir: 10m	Unidade	60	HILOOK	HIKVISION	THC-B120C-P	R\$ 475,01	R\$ 28.500,60
25	Dvr 16 canais - grava até 16 câmeras ip em Full HD 30 fps, capacidade de armazenamento de 8 tb, 1 interface de rede fast ethernet, edição de áudio e vídeo	Unidade	15	HIKVISION	HIKVISION	IDS-7216HQHI-M1/S	R\$ 2.030,00	R\$ 30.450,00
26	Dvr 8 canais - grava até 8 câmeras ip em Full HD 30 fps, capacidade de armazenamento de 8 tb, 1 interface de rede fast ethernet, edição de áudio e vídeo	Unidade	20	HIKVISION	HIKVISION	IDS-7208HQHI-M1/SC	R\$ 991,21	R\$ 19.824,20

LUIZ FELIPE CAZADO Assinado de forma digital por LUIZ  
 CAZADO  
 FELIPE CAZADO  
 CANDREVA:0515312690  
 CANDREVA:05153126900  
 Dados: 2022.05.16 16:57:27 -03'00'

LUIZ FELIPE CAZADO CANDREVA  
 RG : 9220167-8  
 CPF: 051.531.269-00  
 SÓCIO PROPRIETÁRIO

RCC COMERCIO DE ELETRONICOS  
 AV BRASILIA, 2051, CSA 35 - PARQUE INDUSTRIAL CAFEZAL - CEP 86600-224  
 CNPJ 08.096.586/0001-41  
 ROLANDIA - PR



PEDREIRAS/MA
Proc. 0404003/2022
FLS. 017
Rub. e

Ministério da Economia  
Secretaria Especial de Desburocratização, Gestão e Governo Digital  
Secretaria de Gestão

Sistema de Cadastramento Unificado de Fornecedores - SICAF

**Declaração**

Declaramos para os fins previstos na Lei nº 8.666, de 1993, conforme documentação registrada no SICAF, que a situação do fornecedor no momento é a seguinte:

**Dados do Fornecedor**

CNPJ: 08.096.586/0001-41 DUNS®: 93\*\*\*\*\*36  
Razão Social: RCC COMERCIO DE ELETRONICOS LTDA  
Nome Fantasia: KABUKEN WEB STORE  
Situação do Fornecedor: Credenciado Data de Vencimento do Cadastro: 01/03/2023  
Natureza Jurídica: SOCIEDADE EMPRESÁRIA LIMITADA  
MEI: Não  
Porte da Empresa: Empresa de Pequeno

**Ocorrências e Impedimentos**

Ocorrência: Nada Consta  
Impedimento de Licitar: Nada Consta

**Níveis cadastrados:**

**I - Credenciamento**

**II - Habilitação Jurídica**

**III - Regularidade Fiscal e Trabalhista Federal**

Receita Federal e PGFN Validade: 09/08/2022  
FGTS Validade: 08/05/2022  
Trabalhista (<http://www.tst.jus.br/certidao>) Validade: 22/10/2022

**IV - Regularidade Fiscal Estadual/Distrital e Municipal**

Receita Estadual/Distrital Validade: 20/08/2022  
Receita Municipal Validade: 25/05/2022

**VI - Qualificação Econômico-Financeira**

Validade: 30/04/2023

Esta declaração é uma simples consulta e não tem efeito legal

Emitido em: 25/04/2022 11:31

CPF: 051.531.269-00 Nome: LUIZ FELIPE CAZADO CANDREVA

Ass: \_\_\_\_\_

PEDREJIRAS/MA  
 Proc. 0404003/2022  
 FLS. 918  
 Rub. e



Governo do Estado do Paraná  
 Secretaria da Micro e Pequena Empresa  
 Junta Comercial do Estado do Paraná



## CERTIDÃO SIMPLIFICADA

### Sistema Nacional de Registro de Empresas Mercantis - SINREM

Certificamos que as informações abaixo constam dos documentos arquivados nesta Junta Comercial e são vigentes na data da sua expedição.

Nome Empresarial: RCC COMÉRCIO DE ELETRÔNICOS LTDA			Protocolo: PRC2210946220		
Natureza Jurídica: Sociedade Empresária Limitada					
NIRE (Sede) 41209362603	CNPJ 08.096.586/0001-41	Data de Ato Constitutivo 21/06/2006	Início de Atividade 20/06/2006		
Endereço Completo Avenida BRASILIA, Nº 2051, CASA 35, PARQUE INDUSTRIAL CAFEZAL - Rolândia/PR - CEP 86600-469					
Objeto Social ATIVIDADES DE TELEATENDIMENTO, PREPARACAO DE DOCUMENTOS E SERVICOS ESPECIALIZADOS DE APOIO ADMINISTRATIVO, COMERCIO VAREJISTA ESPECIALIZADO DE PECAS E ACESSORIOS PARA APARELHOS ELETROELETRONICOS PARA USO DOMESTICO, EXCETO INFORMATICA E COMUNICACAO, EQUIPAMENTOS E SUPRIMENTOS DE INFORMATICA, INSTRUMENTOS MUSICAIS E ACESSORIOS E EQUIPAMENTOS DE TELEFONIA E COMUNICACAO, COMERCIO ATACADISTA DE EQUIPAMENTOS ELETRICOS DE USO PESSOAL E DOMESTICO, COMERCIO ATACADISTA DE COMPONENTES ELETRONICOS E EQUIPAMENTOS DE TELEFONIA E COMUNICACAO, INSTALACAO E MANUTENCAO ELETRICA					
Capital Social R\$ 120.000,00 (cento e vinte mil reais)		Porte EPP (Empresa de Pequeno Porte)		Prazo de Duração Indeterminado	
Capital Integralizado R\$ 120.000,00 (cento e vinte mil reais)					
Dados do Sócio					
Nome LUIZ FELIPE CAZADO CANDREVA	CPF/CNPJ 051.531.269-00	Participação no capital R\$ 120.000,00	Espécie de sócio Sócio	Administrador S	Término do mandato Indeterminado
Dados do Administrador					
Nome LUIZ FELIPE CAZADO CANDREVA		CPF 051.531.269-00	Término do mandato Indeterminado		
Último Arquivamento				Situação	
Data 15/10/2021	Número 20216916623	Ato/eventos 002 / 051 - CONSOLIDAÇÃO DE CONTRATO/ESTATUTO		ATIVA Status SEM STATUS	

Esta certidão foi emitida automaticamente em 28/04/2022, às 15:29:59 (horário de Brasília).  
 Se impressa, verificar sua autenticidade no <https://www.empresafacil.pr.gov.br>, com o código T7A2XWJE.



PRC2210946220

LEANDRO MARCOS RAYSEL BISCAIA  
 Secretário Geral



# HiLook

## THC-B120-P(B) 2 MP EXIR Bullet Camera

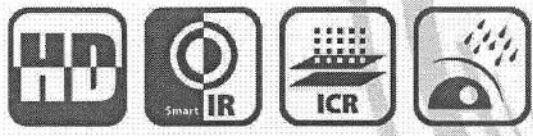
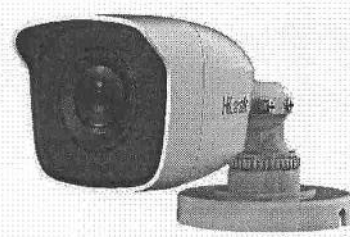

### Key Features

- 2 MP high-performance CMOS
- 1920 × 1080 resolution
- 2.8 mm, 3.6 mm, 6 mm fixed focal lens
- Day/Night switch
- EXIR 2.0, smart IR, up to 20 m IR distance
- 4 in 1 video output (switchable TVI/AHD/CVI/CVBS)
- IP66

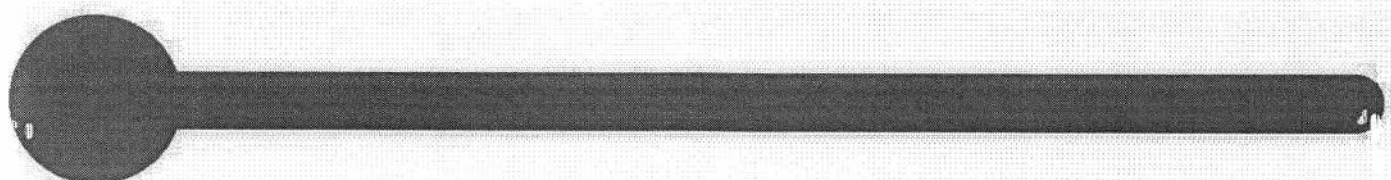

## Specifications

<b>Camera</b>	
Image Sensor	2 MP CMOS image sensor
Signal System	PAL/NTSC
Effective Pixels	1920 (H) × 1080 (V)
Min. illumination	0.01 Lux@(F1.2, AGC ON), 0 Lux with IR
Shutter Time	1/25 (1/30) s to 1/50,000 s
Lens	2.8 mm, 3.6 mm, 6 mm
Horizontal Field of View	103° (2.8 mm), 80.7° (3.6 mm), 50.1° (6 mm)
Lens Mount	M12
Day & Night	IR cut filter
Angle Adjustment	Pan: 0° to 360°, Tilt: 0° to 180°, Rotation: 0° to 360°
Synchronization	Internal synchronization
Video Frame Rate	PAL: 1080p@25fps NTSC: 1080p@30fps
<b>Menu</b>	
AGC	High/Medium/Low/Off
D/N Mode	Auto/Color/BW (Black and White)
BLC	Support
DWDR	Support
Language	English
Functions	Brightness, Sharpness, DNR, Mirror, Smart IR
AGC	High/Medium/Low/Off
<b>Interface</b>	
Video Output	1 HD analog output
Switch Button	TVI/AHD/CVI/CVBS
<b>General</b>	
Operating Conditions	-40 °C to 60 °C (-40 °F to 140 °F), Humidity: 90% or less (non-condensation)
Power Supply	12 VDC ±15%
Power Consumption	Max. 4 W
Protection Level	IP66, surge protection and voltage transient protection
Material	Plastic
IR Range	Up to 20 m
Dimensions	165 mm × 62 mm × 58 mm (6.50" × 2.44" × 2.28")
Weight	150 g (0.33 lb.)



### Order Model

THC-B120-P(B)

### Dimension

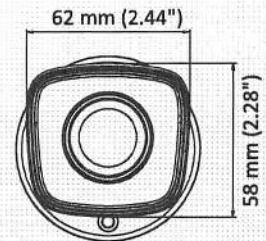
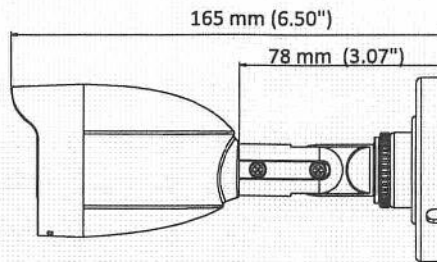
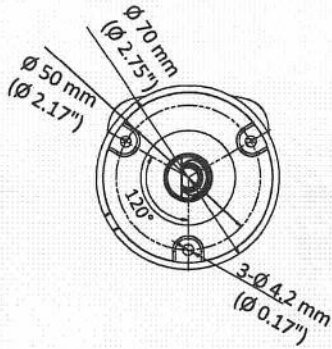

### Accessories

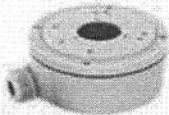

HIA-J101  
Junction Box



**ESTADO DO MARANHÃO**  
**PREFEITURA MUNICIPAL DE PEDREIRAS**  
**COMISSÃO PERMANENTE DE LICITAÇÃO**  
**CNPJ: 06.184.253/0001-49**  
**Site: <https://www.pedreiras.ma.gov.br/>**

PEDREIRAS/MA	
Proc.	0404003 1202 2
FLS.	01 202
Rub.	

Processo Administrativo nº 0404003/2022  
Modalidade: Pregão Eletrônico Nº 019/2022-SRP  
Critério de Julgamento: Menor Preço por Item

Objeto: Registro de preços para futura, eventual e parcelada aquisição de equipamentos e suprimentos de informática, para atender as necessidades do Município de Pedreiras/MA.

**DOCUMENTOS DE HABILITAÇÃO DA EMPRESA:**

**JOSE RIBAMAR SABINO DE SOUZA 80488145368**  
**CNPJ: 41.492.932/0001-86**





PEDREIRAS/MA	
Proc.	0404003/2022
FLS.	423
Rub.	l

Ministério da Economia  
Secretaria Especial de Desburocratização, Gestão e Governo Digital  
Secretaria de Gestão

Sistema de Cadastramento Unificado de Fornecedores - SICAF

**Certificado de Registro Cadastral - CRC**

(Emissão conforme art. 17 da Instrução Normativa nº 03, de 26 abril de 2018)

CNPJ: 41.492.932/0001-86

Razão Social: JOSE RIBAMAR SABINO DE SOUZA \*\*\*.881.453-\*\*

Atividade Econômica Principal:

9511-8/00 - REPARAÇÃO E MANUTENÇÃO DE COMPUTADORES E DE EQUIPAMENTOS PERIFÉRICOS

Endereço:

RUA TUNISIA, 26 - QUADRA H - ANJO DA GUARDA - São Luís / Maranhão

Observações:

A veracidade das informações poderá ser verificada no endereço [www.comprasgovernamentais.gov.br](http://www.comprasgovernamentais.gov.br).

Este certificado não substitui os documentos enumerados nos artigos 28 a 31 da Lei nº 8.666, de 1993.



PEDREIRAS/MA	
Proc.	0404003/2022
FLS.	924
Rub.	e

Ministério da Economia  
Secretaria Especial de Desburocratização, Gestão e Governo Digital  
Secretaria de Gestão

Sistema de Cadastramento Unificado de Fornecedores - SICAF

**Relatório de Ocorrências Impeditivas de Licitar**

**Dados do Fornecedor**

CNPJ: 41.492.932/0001-86  
Razão Social: JOSE RIBAMAR SABINO DE SOUZA \*\*\*.881.453-\*\*  
Nome Fantasia: R SERVICOM  
Situação do Fornecedor: Credenciado

Nenhum registro de Ocorrência Ativa encontrado para o fornecedor



PEDREIRAS/MA	
Proc.	0104003/2022
FLS.	925
Rub.	2

Ministério da Economia  
Secretaria Especial de Desburocratização, Gestão e Governo Digital  
Secretaria de Gestão

Sistema de Cadastramento Unificado de Fornecedores - SICAF

**Declaração**

Declaramos para os fins previstos na Lei nº 8.666, de 1993, conforme documentação registrada no SICAF, que a situação do fornecedor no momento é a seguinte:

**Dados do Fornecedor**

CNPJ: 41.492.932/0001-86  
Razão Social: JOSE RIBAMAR SABINO DE SOUZA \*\*\*.881.453-\*\*  
Nome Fantasia: R SERVICOM  
Situação do Fornecedor: Credenciado Data de Vencimento do Cadastro: 24/04/2023  
Natureza Jurídica: EMPRESÁRIO (INDIVIDUAL)  
MEI: Sim  
Porte da Empresa: Micro Empresa

**Ocorrências e Impedimentos**

Ocorrência: Nada Consta  
Impedimento de Licitar: Nada Consta

**Níveis cadastrados:**

**I - Credenciamento**

**II - Habilitação Jurídica**

**III - Regularidade Fiscal e Trabalhista Federal**

Receita Federal e PGFN	Validade:	24/08/2022
FGTS	Validade:	23/05/2022
Trabalhista ( <a href="http://www.tst.jus.br/certidao">http://www.tst.jus.br/certidao</a> )	Validade:	06/11/2022

**IV - Regularidade Fiscal Estadual/Distrital e Municipal**

Receita Estadual/Distrital	Validade:	23/08/2022
Receita Municipal	Validade:	25/08/2022

**V - Qualificação Técnica**

**VI - Qualificação Econômico-Financeira**

Validade: 30/04/2023

Esta declaração é uma simples consulta e não tem efeito legal

Emitido em: 10/05/2022 06:59

CPF: 804.881.453-68 Nome: JOSE RIBAMAR SABINO DE SOUZA

Ass: \_\_\_\_\_



PEDREIRAS/MA	
Proc.	0409003/2022
FLS.	26
Rub.	2

Ministério da Economia  
Secretaria Especial de Desburocratização, Gestão e Governo Digital  
Secretaria de Gestão

Sistema de Cadastramento Unificado de Fornecedores - SICAF

**Relatório de Ocorrências Impeditivas de Licitar**

**Dados do Fornecedor**

CNPJ: 41.492.932/0001-86  
Razão Social: JOSE RIBAMAR SABINO DE SOUZA \*\*\*.881.453-\*\*  
Nome Fantasia: R SERVICOM  
Situação do Fornecedor: Credenciado

Nenhum registro de Ocorrência Ativa encontrado para o fornecedor





PEDREIRAS/MA	
Proc.	04040031202 2
FLS.	927
Rub.	2

Ministério da Economia  
Secretaria Especial de Desburocratização, Gestão e Governo Digital  
Secretaria de Gestão

Sistema de Cadastramento Unificado de Fornecedores - SICAF

**Relatório de Ocorrências**

**Dados do Fornecedor**

CNPJ: 41.492.932/0001-86  
Razão Social: JOSE RIBAMAR SABINO DE SOUZA \*\*\*.881.453-\*\*  
Nome Fantasia: R SERVICOM  
Situação do Fornecedor: Credenciado

Nenhum registro de Ocorrência Ativa encontrado para o fornecedor



**TRIBUNAL DE CONTAS DA UNIÃO**

PEDREIRAS/MA
Proc. 0404003/2022
FLS. 928
Rub. e

## Consulta Consolidada de Pessoa Jurídica

Este relatório tem por objetivo apresentar os resultados consolidados de consultas eletrônicas realizadas diretamente nos bancos de dados dos respectivos cadastros. A responsabilidade pela veracidade do resultado da consulta é do Órgão gestor de cada cadastro consultado. A informação relativa à razão social da Pessoa Jurídica é extraída do Cadastro Nacional da Pessoa Jurídica, mantido pela Receita Federal do Brasil.

Consulta realizada em: 10/05/2022 07:08:47

### Informações da Pessoa Jurídica:

Razão Social: **JOSE RIBAMAR SABINO DE SOUZA 80488145368**  
CNPJ: **41.492.932/0001-86**

### Resultados da Consulta Eletrônica:

Órgão Gestor: **TCU**  
Cadastro: **Licitantes Inidôneos**  
Resultado da consulta: **Nada Consta**

Para acessar a certidão original no portal do órgão gestor, clique [AQUI](#).

Órgão Gestor: **CNJ**  
Cadastro: **CNIA - Cadastro Nacional de Condenações Cíveis por Ato de Improbidade Administrativa e Inelegibilidade**  
Resultado da consulta: **Nada Consta**

Para acessar a certidão original no portal do órgão gestor, clique [AQUI](#).

Órgão Gestor: **Portal da Transparência**  
Cadastro: **Cadastro Nacional de Empresas Inidôneas e Suspensas**  
Resultado da consulta: **Nada Consta**

Para acessar a certidão original no portal do órgão gestor, clique [AQUI](#).

Órgão Gestor: **Portal da Transparência**  
Cadastro: **CNEP - Cadastro Nacional de Empresas Punidas**  
Resultado da consulta: **Nada Consta**

Para acessar a certidão original no portal do órgão gestor, clique [AQUI](#).

Obs: A consulta consolidada de pessoa jurídica visa atender aos princípios de simplificação e

PEDREIRAS/MA	
Proc.	040400312022
FLS.	920
Rub.	e

racionalização de serviços públicos digitais. Fundamento legal: Lei nº 12.965, de 23 de abril de 2014, Lei nº 13.460, de 26 de junho de 2017, Lei nº 13.726, de 8 de outubro de 2018, Decreto nº 8.638 de 15, de janeiro de 2016.

PEDREIRAS/MA	
Proc.	0109003/2022
FLS.	930
Rub.	e



**TRIBUNAL DE CONTAS DA UNIÃO**  
**CERTIDÃO NEGATIVA**  
**DE**  
**LICITANTES INIDÔNEOS**

Nome completo: **JOSE RIBAMAR SABINO DE SOUZA 80488145368**

CPF/CNPJ: **41.492.932/0001-86**

O Tribunal de Contas da União **CERTIFICA** que, na presente data, o (a) requerente acima identificado(a) **NÃO CONSTA** da relação de responsáveis inidôneos para participar de licitação na administração pública federal, por decisão deste Tribunal, nos termos do art. 46 da Lei nº 8.443/92 (Lei Orgânica do TCU).

Não constam da relação consultada para emissão desta certidão os responsáveis ainda não notificados do teor dos acórdãos condenatórios, aqueles cujas condenações tenham tido seu prazo de vigência expirado, bem como aqueles cujas apreciações estejam suspensas em razão de interposição de recurso com efeito suspensivo ou de decisão judicial.

Certidão emitida às 07:12:22 do dia 10/05/2022, com validade de trinta dias a contar da emissão.

A veracidade das informações aqui prestadas podem ser confirmadas no sítio <https://contas.tcu.gov.br/ords/f?p=INABILITADO:5>

Código de controle da certidão: 8P5S100522071222

Atenção: qualquer rasura ou emenda invalidará este documento.



FILTROS APLICADOS:

CPF / CNPJ: 41492932000186

80488145368

LIMPAR

Data da consulta: 09/04/2022 21:15:25

Data da última atualização: 08/04/2022 16:00:04

DETALHAR	CNPJ/CPF DO SANCIONADO	NOME DO SANCIONADO	UF DO SANCIONADO	ÓRGÃO/ENTIDADE SANCIONADORA	TIPO DA SANÇÃO	INÍCIO DA VIGÊNCIA DA SANÇÃO	FIM DA VIGÊNCIA DA SANÇÃO	VALOR DA MULTA	QUANTIDADE
Nenhum registro encontrado									

PEDREIRAS/MA  
Proc. 0404003/2022  
FLS. 931  
Rub. e

## Improbidade Administrativa e Inelegibilidade

### Certidão Negativa

**Certifico que nesta data (10/05/2022 às 07:03) NÃO CONSTA no Cadastro Nacional de Condenações Cíveis por Ato de Improbidade Administrativa e Inelegibilidade registros de condenação com trânsito em julgado ou sanção ativa quanto ao CNPJ nº 41.492.932/0001-86.**

A condenação por atos de improbidade administrativa não implica automático e necessário reconhecimento da inelegibilidade do condenado.

Para consultas sobre inelegibilidade acesse portal do TSE em <http://divulgacandcontas.tse.jus.br/>

Esta certidão é expedida gratuitamente. Sua autenticidade pode ser por meio do número de controle 627A.3874.26C0.3012 no seguinte endereço: [https://www.cnj.jus.br/improbidade\\_adm/autenticar\\_certidao.php](https://www.cnj.jus.br/improbidade_adm/autenticar_certidao.php)

## Improbidade Administrativa e Inelegibilidade

### Certidão Negativa

**Certifico que nesta data (10/05/2022 às 07:04) NÃO CONSTA no Cadastro Nacional de Condenações Cíveis por Ato de Improbidade Administrativa e Inelegibilidade registros de condenação com trânsito em julgado ou sanção ativa quanto ao CPF nº 804.881.453-68.**

A condenação por atos de improbidade administrativa não implica automático e necessário reconhecimento da inelegibilidade do condenado.

Para consultas sobre inelegibilidade acesse portal do TSE em <http://divulgacandcontas.tse.jus.br/>

Esta certidão é expedida gratuitamente. Sua autenticidade pode ser por meio do número de controle 627A.38A4.9AA0.6060 no seguinte endereço: [https://www.cnj.jus.br/improbidade\\_adm/autenticar\\_certidao.php](https://www.cnj.jus.br/improbidade_adm/autenticar_certidao.php)

# Certificado da Condição de Microempreendedor Individual

PEDREIRAS/MA  
Proc. 0404003/2022  
FLS. 934  
Rub. 2



## Empresário(a)

**Nome Civil** JOSE RIBAMAR SABINO DE SOUZA  
**CPF** 804.881.453-68

**CNPJ** 41.492.932/0001-86  
**Data de Abertura** 07/04/2021

**Nome Empresarial** JOSE RIBAMAR SABINO DE SOUZA 80488145368

**Nome Fantasia** R SERVICOM

**Capital Social** 60.000,00

**Situação Cadastral Vigente** ATIVA  
**Data da Situação Cadastral** 07/04/2021

## Endereço Comercial

CEP	Logradouro	Número	Complemento
65085-071	RUA TUNISIA	26	QUADRA H
Bairro	Município	UF	
ANJO DA GUARDA	SAO LUIS	MA	

## Situação Atual

Enquadrado na condição de MEI

## Períodos de Enquadramento como MEI

Período	Início	Fim
1º período	07/04/2021	31/12/2022

## Atividades

### Forma de Atuação

Internet, Estabelecimento fixo, Porta a porta, postos móveis ou por ambulantes

### Ocupação Principal

Técnico(a) de manutenção de computador independente

### Atividade Principal (CNAE)

9511-8/00 - Reparação e manutenção de computadores e de equipamentos periféricos

### Ocupações Secundárias

Comerciante independente de artigos do vestuário e acessórios  
Comerciante independente de material elétrico  
Recarregador(a) de cartuchos para equipamentos de informática, independente  
Comerciante independente de materiais de construção em geral  
Costureiro(a) de roupas, sob medida, independente

### Atividades Secundárias (CNAE)

4781-4/00 - Comércio varejista de artigos do vestuário e acessórios  
4742-3/00 - Comércio varejista de material elétrico  
4751-2/02 - Recarga de cartuchos para equipamentos de informática  
4744-0/99 - Comércio varejista de materiais de construção em geral  
1412-6/02 - Confecção, sob medida, de peças do vestuário, exceto roupas íntimas



PEDREIRAS/MA	
Proc.	0104003/2022
FLS.	935
Pub. de equipamentos e	

Comerciante independente de equipamentos e suprimentos de informática	4751-2/01 - Comércio varejista especializado de equipamentos e suprimentos de informática
Serigrafista publicitário independente	1813-0/01 - Impressão de material para uso publicitário
Locador(a) de máquinas e equipamentos para escritório, independente	7733-1/00 - Aluguel de máquinas e equipamentos para escritório
Encadernador(a)/plastificador(a), independente	1822-9/01 - Serviços de encadernação e plastificação
Comerciante independente de eletrodomésticos e equipamentos de áudio e vídeo	4753-9/00 - Comércio varejista especializado de eletrodomésticos e equipamentos de áudio e vídeo
Serralheiro(a), exceto para esquadrias, sob encomenda ou não, independente	2542-0/00 - Fabricação de artigos de serralheria, exceto esquadrias
Instalador(a) de rede de computadores, independente	6190-6/99 - Outras atividades de telecomunicações não especificadas anteriormente
Instalador(a) e reparador(a) de sistemas centrais de ar condicionado, de ventilação e refrigeração, independente	4322-3/02 - Instalação e manutenção de sistemas centrais de ar condicionado, de ventilação e refrigeração
Reparador(a) de máquinas e aparelhos de refrigeração e ventilação para uso industrial e comercial, independente	3314-7/07 - Manutenção e reparação de máquinas e aparelhos de refrigeração e ventilação para uso industrial e comercial
Serigrafista independente	1813-0/99 - Impressão de material para outros usos

PEDREIRAS/MA	
Proc.	1104003/2022
FLS.	038
Rub.	1

**Termo de Ciência e Responsabilidade com Efeito de Dispensa de Alvará e Licença de Funcionamento**

Declaro, sob as penas da lei, que conheço e atendo aos requisitos legais exigidos pelo Estado e pela Prefeitura do Município para a dispensa da emissão do Alvará e Licença de Funcionamento, compreendidos os aspectos sanitários, ambientais, tributários, de segurança pública, uso e ocupação do solo, atividades domiciliares e restrições ao uso de espaços públicos; autorizo a realização de inspeção e fiscalização no local de exercício das atividades para fins de verificação da observância dos referidos requisitos; e declaro, sob as penas da lei, ter ciência de que o não atendimento dos requisitos legais exigidos pelo Estado e pela Prefeitura do Município poderão acarretar o cancelamento deste Termo de Ciência e Responsabilidade com Efeito de Dispensa de Alvará e Licença de Funcionamento.\*

\* Declaração prestada pelo empreendedor no ato de registro da empresa.

Este Certificado comprova as inscrições, alvará, licenças e a situação de enquadramento do empresário na condição de Microempreendedor Individual. A sua aceitação está condicionada à verificação de sua autenticidade na Internet, no endereço: <https://mei.receita.economia.gov.br/certificado>.  
Certificado emitido com base na Resolução nº 59, de 12 de agosto de 2020, do Comitê para Gestão da Rede Nacional para a Simplificação do Registro e da Legalização de Empresas e Negócios – CGSIM.

ATENÇÃO: qualquer rasura ou emenda invalidará este documento.

# CNH Digital

Departamento Nacional de Trânsito

PEDREIRAS/MA  
Proc. 1401003 / 2022  
FLS. 937  
Rub. 2

REPUBLICA FEDERATIVA DO BRASIL  
MINISTÉRIO DA INFRAESTRUTURA  
DEPARTAMENTO NACIONAL DE TRÂNSITO  
CARTEIRA NACIONAL DE HABILITAÇÃO

MA

NOME  
JOSE RIBAMAR SABINO DE SOUZA

DOC. IDENTIDADE/ÓRG. EMISSOR/UF  
110347935 GEJUSPC MA

CPF  
804.881.453-68

DATA NASCIMENTO  
02/05/1977

FILIAÇÃO  
JOSE SABINO DE SOUZA  
LUZINETE SOARES DE SOUZA

PERMISSÃO ACC CAT. HAB.  
E

Nº REGISTRO  
02752472474

VALIDADE  
20/10/2022

1ª HABILITAÇÃO  
18/02/2003

OBSERVAÇÕES

ASSINATURA DO PORTADOR

LOCAL  
SAO LUIS, MA

DATA EMISSÃO  
23/10/2017

ASSINADO DIGITALMENTE  
DEPARTAMENTO ESTADUAL DE TRÂNSITO

04858773565  
MA036335126

MARANHÃO

DENATRAN CONTRAN

VÁLIDA EM TODO O TERRITÓRIO NACIONAL  
1526014802

1526014802

## QR-CODE



Documento assinado com certificado digital em conformidade com a Medida Provisória nº 2200-2/2001. Sua validade poderá ser confirmada por meio do programa Assinador Serpro.

As orientações para instalar o Assinador Serpro e realizar a validação do documento digital estão disponíveis em:  
< <http://www.serpro.gov.br/assinador-digital> >, opção Validar Assinatura.

**SERPRO / DENATRAN**



PEDREIRAS/MA	
Proc.	0404003 /2022
FLS.	030
Rub.	l

Ministério da Fazenda  
Secretaria da Receita Federal do Brasil  
Comprovante de Situação Cadastral no CPF

Nº do CPF: **804.881.453-68**

Nome: **JOSE RIBAMAR SABINO DE SOUZA**

Data de Nascimento: **02/05/1977**

Situação Cadastral: **REGULAR**

Data da Inscrição: **11/03/1997**

Digito Verificador: **00**

Comprovante emitido às: **00:35:31** do dia **19/04/2022** (hora e data de Brasília).  
Código de controle do comprovante: **604F.4B06.D919.BDA8**



Este documento não substitui o "Comprovante de Inscrição no CPF".

(Modelo aprovado pela IN/RFB nº 1.548, de 13/02/2015.)





**REPÚBLICA FEDERATIVA DO BRASIL**  
**CADASTRO NACIONAL DA PESSOA JURÍDICA**

NÚMERO DE INSCRIÇÃO 41.492.932/0001-86 MATRIZ	<b>COMPROVANTE DE INSCRIÇÃO E DE SITUAÇÃO CADASTRAL</b>	DATA DE ABERTURA 07/04/2021
NOME EMPRESARIAL JOSE RIBAMAR SABINO DE SOUZA 80488145368		
TÍTULO DO ESTABELECIMENTO (NOME DE FANTASIA) R SERVICOM	PORTE ME	
CÓDIGO E DESCRIÇÃO DA ATIVIDADE ECONÔMICA PRINCIPAL 95.11-8-00 - Reparação e manutenção de computadores e de equipamentos periféricos		
CÓDIGO E DESCRIÇÃO DAS ATIVIDADES ECONÔMICAS SECUNDÁRIAS 47.42-3-00 - Comércio varejista de material elétrico 14.12-6-02 - Confecção, sob medida, de peças do vestuário, exceto roupas íntimas 18.13-0-01 - Impressão de material para uso publicitário 61.90-6-99 - Outras atividades de telecomunicações não especificadas anteriormente 77.33-1-00 - Aluguel de máquinas e equipamentos para escritórios 18.22-9-01 - Serviços de encadernação e plastificação 18.13-0-99 - Impressão de material para outros usos 47.81-4-00 - Comércio varejista de artigos do vestuário e acessórios 25.42-0-00 - Fabricação de artigos de serralheria, exceto esquadrias 47.51-2-01 - Comércio varejista especializado de equipamentos e suprimentos de informática 33.14-7-07 - Manutenção e reparação de máquinas e aparelhos de refrigeração e ventilação para uso industrial e comercial 47.51-2-02 - Recarga de cartuchos para equipamentos de informática 43.22-3-02 - Instalação e manutenção de sistemas centrais de ar condicionado, de ventilação e refrigeração 47.53-9-00 - Comércio varejista especializado de eletrodomésticos e equipamentos de áudio e vídeo 47.44-0-99 - Comércio varejista de materiais de construção em geral		
CÓDIGO E DESCRIÇÃO DA NATUREZA JURÍDICA 213-5 - Empresário (Individual)		
LOGRADOURO R TUNISIA	NÚMERO 26	COMPLEMENTO QUADRA H
CEP 65.085-071	BAIRRO/DISTRITO ANJO DA GUARDA	MUNICÍPIO SAO LUIS
		UF MA
ENDEREÇO ELETRÔNICO JRSABINO.2021@GMAIL.COM	TELEFONE (98) 8456-5426	
ENTE FEDERATIVO RESPONSÁVEL (EFR) *****		
SITUAÇÃO CADASTRAL ATIVA	DATA DA SITUAÇÃO CADASTRAL 07/04/2021	
MOTIVO DE SITUAÇÃO CADASTRAL		
SITUAÇÃO ESPECIAL *****	DATA DA SITUAÇÃO ESPECIAL *****	

Aprovado pela Instrução Normativa RFB nº 1.863, de 27 de dezembro de 2018.

Emitido no dia 10/05/2022 às 07:32:19 (data e hora de Brasília).

Página: 1/1

PEDREIRAS/MA  
Proc. 0404003/2022  
FLS. 900  
Rub. 1

### Consulta Quadro de Sócios e Administradores - QSA

**CNPJ:** 41.492.932/0001-86  
**NOME EMPRESARIAL:** JOSE RIBAMAR SABINO DE SOUZA 80488145368  
**CAPITAL SOCIAL:** R\$60.000,00 (Sessenta mil reais)

NÃO HÁ INFORMAÇÃO DE QUADRO DE SÓCIOS E ADMINISTRADORES (QSA) NA BASE DE DADOS DO CNPJ



## Resultado da Consulta SINTEGRA/ICMS

**IDENTIFICAÇÃO**

**CGC:** 41.492.932/0001-86 **Inscrição Estadual:** 12.692291-8  
**Razão Social:** JOSE RIBAMAR SABINO DE SOUZA 80488145368  
**Regime Apuração:** MEI

**ENDEREÇO**

**Logradouro:** RUA TUNISIA  
**Número:** 26 **Complemento:** QUADRA H  
**Bairro:** ANJO DA GUARDA  
**Município:** SAO LUIS **UF:** MA  
**CEP:** 65085071 **DDD:** **Telefone:** 84565426

**INFORMAÇÕES COMPLEMENTARES**

**CNAE** 9511800 - REPARAÇÃO E MANUTENÇÃO DE COMPUTADORES E DE  
**Principal:** EQUIPAMENTOS PERIFÉRICOS

**CNAEs Secundários**

Código	Descrição CNAE
4751202	RECARGA DE CARTUCHOS PARA EQUIPAMENTOS DE INFORMÁTICA
4753900	COMÉRCIO VAREJISTA ESPECIALIZADO DE ELETRODOMÉSTICOS E EQUIPAMENTOS DE ÁUDIO E VÍDEO
4781400	COMÉRCIO VAREJISTA DE ARTIGOS DO VESTUÁRIO E ACESSÓRIOS
6190699	OUTRAS ATIVIDADES DE TELECOMUNICAÇÕES NÃO ESPECIFICADAS ANTERIORMENTE
7733100	ALUGUEL DE MÁQUINAS E EQUIPAMENTOS PARA ESCRITÓRIO
1412602	CONFECÇÃO, SOB MEDIDA, DE PEÇAS DO VESTUÁRIO, EXCETO ROUPAS ÍNTIMAS
1813001	IMPRESSÃO DE MATERIAL PARA USO PUBLICITÁRIO
1813099	IMPRESSÃO DE MATERIAL PARA OUTROS USOS
1822901	SERVIÇOS DE ENCDERNAÇÃO E PLASTIFICAÇÃO
2542000	FABRICAÇÃO DE ARTIGOS DE SERRALHERIA, EXCETO ESQUADRIAS
3314707	MANUTENÇÃO E REPARAÇÃO DE MÁQUINAS E APARELHOS DE REFRIGERAÇÃO E VENTILAÇÃO PARA USO INDUSTRIAL E COMERCIAL
4322302	INSTALAÇÃO E MANUTENÇÃO DE SISTEMAS CENTRAIS DE AR CONDICIONADO, DE VENTILAÇÃO E REFRIGERAÇÃO
4742300	COMÉRCIO VAREJISTA DE MATERIAL ELÉTRICO
4744099	COMÉRCIO VAREJISTA DE MATERIAIS DE CONSTRUÇÃO EM GERAL
4751201	COMÉRCIO VAREJISTA ESPECIALIZADO DE EQUIPAMENTOS E SUPRIMENTOS DE INFORMÁTICA

**Situação Cadastral Vigente:** HABILITADO

**Data desta Situação Cadastral:** 12/04/2021

**OBRIGAÇÕES**

NFe a partir de (CNAE's):

EDF a partir de:

CTE a partir de:

Observação: Os dados acima estão baseados em informações fornecidas pelo próprio contribuinte cadastrado. Não valem como certidão de sua efetiva existência de fato e de direito, não são oponíveis à Fazenda e nem excluem a responsabilidade tributária derivada de operações com ele ajustadas.

**Data da Consulta:** 10/05/2022

**Número da Consulta:**

[Nova Consulta](#) [Imprimir](#)

**PREFEITURA DE SÃO LUÍS****SECRETARIA MUNICIPAL DE FAZENDA****DADOS CADASTRAIS DO CONTRIBUINTE**

Origem: REDESIM

PEDREIRAS/MA  
Proc. 04040032022  
FLS. 022  
Rub. 1**DADOS GERAIS**

TIPO DE PESSOA:	JURÍDICA	INSCRIÇÃO MUNICIPAL:	98283308	CNPJ:	41492932000186	
NOME EMPRESARIAL:	JOSE RIBAMAR SABINO DE SOUZA 80488145368					
NOME FANTASIA:	R SERVICOM					
SITUAÇÃO CADASTRAL:	ATIVO					
NATUREZA JURÍDICA:	2135 - Empresário (Individual)					
CBO:	-					
DOC. CONSTITUIÇÃO:	CERTIFICADO DA CONDIÇÃO DE	ALT. ATUAL. CONTR. SOC.:	26/03/2022			
ORGÃO DE REGISTRO:	JUNTA COMERCIAL -	NIRE:	21802391378			
CAPITAL SOCIAL:	60.000,00	INSCRIÇÃO ESTADUAL:				
REG. TRIBUTÁRIO:	Micro Empreendedor Individual	TIPO ESTABELECIMENTO:	SEDE/MATRIZ			
SUBSTITUTO TRIBUTÁRIO:	N?O	REGIME PAGAMENTO:	DE COMPETENCIA			
INSCR. MUNIC. PRINCIPAL:	SIM	TIPO ENQUADRAMENTO:	OUTROS			
LIVRO:		FOLHA:				
ATV. LICENCIADA VINCULADA:	Taxa TLVLF Informática em Geral				DATA DO REGISTRO:	07/04/2021

TIPO PORTE: PEQUENO PORTE

TIPO DE INSCRIÇÃO: NORMAL

**ENDEREÇOS****ENDEREÇO ESTABELECIMENTO**

TIPO DE	ZONA URBANA	USO DO IMÓVEL:	
TIPO DE IMÓVEL:	N?O INFORMADO	INSC. IMOBILIÁRIA	
CIDADE/UF:	SAO LUIS / MA	NÚMERO:	26
ENDEREÇO:	R TUNISIA	CEP:	65085071
COMPLEMENTO:	QUADRA H	BAIRRO:	ANJO DA GUARDA
POVOADO:		ZONA RURAL:	
CCIR:		NIRF:	
DATUM REFERÊNCIA:		LATITUDE:	
LONGITUDE:			

**ENDEREÇO CORRESPONDÊNCIA**

CIDADE/UF:	SAO LUIS / MA	NÚMERO:	26
ENDEREÇO:	R TUNISIA	CEP:	65085071
COMPLEMENTO:	QUADRA H	BAIRRO:	ANJO DA GUARDA

**CONTATOS**

TIPO DE CONTATO	DESCRIÇÃO
E-MAIL	jrsabino.2021@gmail.com
TELEFONE	(98) 984565426
	jrsabino.2021@gmail.com



**ATIVIDADES DESENVOLVIDAS**

**OBJETO SOCIAL**

null

**FORMA DE ATUAÇÃO**

Estabelecimento Fixo

**LISTA DE ATIVIDADES**

CÓDIGO CNAE	DESCRIÇÃO	PRINCIPAL
181300100	IMPRESSAO DE MATERIAL PARA USO PUBLICITARIO	
773310000	ALUGUEL DE MAQUINAS E EQUIPAMENTOS PARA ESCRITORIO	
182290100	SERVIÇOS DE ENCADERNAÇÃO E PLASTIFICAÇÃO	
254200000	FABRICACAO DE ARTIGOS DE SERRALHERIA, EXCETO ESQUADRIAS	
475120100	COMÉRCIO VAREJISTA ESPECIALIZADO DE EQUIPAMENTOS E	
331470700	MANUTENCAO E REPARACAO DE MAQUINAS E APARELHOS DE	
432230200	INSTALACAO E MANUTENCAO DE SISTEMAS CENTRAIS DE AR	
475390000	COMERCIO VAREJISTA ESPECIALIZADO DE ELETRODOMESTICOS E	
141260200	CONFECCAO, SOB MEDIDA, DE PECAS DO VESTUARIO, EXCETO ROUPAS	
478140000	COMERCIO VAREJISTA DE ARTIGOS DO VESTUARIO E ACESSORIOS	
181309900	IMPRESSAO DE MATERIAL PARA OUTROS USOS	
475120200	RECARGA DE CARTUCHOS PARA EQUIPAMENTOS DE INFORMÁTICA	
474230000	COMERCIO VAREJISTA DE MATERIAL ELETRICO	
474409900	COMERCIO VAREJISTA DE MATERIAIS DE CONSTRUCAO EM GERAL	
619069900	OUTRAS ATIVIDADES DE TELECOMUNICACOES NAO ESPECIFICADAS	
951180000	REPARACAO E MANUTENCAO DE COMPUTADORES E DE EQUIPAMENTOS	SIM

**REPRESENTANTES E QSA**

**REPRESENTANTES DA EMPRESA**

RESPONSABILIDADE	CPF/CNPJ	NOME/RAZÃO SOCIAL
Legal	80488145368	JOSE RIBAMAR SABINO DE SOUZA
Contábil	NÃO DEFINIDO	NÃO DEFINIDO

**QUADRO SOCIETÁRIO/INTEGRANTES**

CPF/CNPJ	NOME	QUALIFICAÇÃO	PARTICIPAÇÃO
80488145368	JOSE RIBAMAR SABINO DE SOUZA	ADMINISTRADOR	

**ÁREA/HORÁRIO FUNCIONAMENTO**

**IDENTIFICAÇÃO DO SOLO E DA ATIVIDADE**

ÁREA FÍSICA OCUPADA: 0,00m<sup>2</sup> QUANTIDADE: 0

**QUADRAS E CINEMAS**

QUANTIDADE DE QUADRAS: 0

QUANTIDADE DE CINEMAS: 0

Local: SAO LUIS / MA , 09/04/2022

CPF/CNPJ: 41492932000186  
 Nome/Razão: JOSE RIBAMAR SABINO DE SOUZA 80488145368  
 Contribuinte

null

Servidor

PEDREIRAS/MA	
Proc.	0404003 12022
FLS.	949
Rub.	2



**MINISTÉRIO DA FAZENDA**  
**Secretaria da Receita Federal do Brasil**  
**Procuradoria-Geral da Fazenda Nacional**

**CERTIDÃO NEGATIVA DE DÉBITOS RELATIVOS AOS TRIBUTOS FEDERAIS E À DÍVIDA ATIVA DA UNIÃO**

**Nome: JOSE RIBAMAR SABINO DE SOUZA 80488145368**  
**CNPJ: 41.492.932/0001-86**

Ressalvado o direito de a Fazenda Nacional cobrar e inscrever quaisquer dívidas de responsabilidade do sujeito passivo acima identificado que vierem a ser apuradas, é certificado que não constam pendências em seu nome, relativas a créditos tributários administrados pela Secretaria da Receita Federal do Brasil (RFB) e a inscrições em Dívida Ativa da União (DAU) junto à Procuradoria-Geral da Fazenda Nacional (PGFN).

Esta certidão é válida para o estabelecimento matriz e suas filiais e, no caso de ente federativo, para todos os órgãos e fundos públicos da administração direta a ele vinculados. Refere-se à situação do sujeito passivo no âmbito da RFB e da PGFN e abrange inclusive as contribuições sociais previstas nas alíneas 'a' a 'd' do parágrafo único do art. 11 da Lei nº 8.212, de 24 de julho de 1991.

A aceitação desta certidão está condicionada à verificação de sua autenticidade na Internet, nos endereços <<http://rfb.gov.br>> ou <<http://www.pgfn.gov.br>>.

Certidão emitida gratuitamente com base na Portaria Conjunta RFB/PGFN nº 1.751, de 2/10/2014.  
Emitida às 19:16:01 do dia 27/12/2021 <hora e data de Brasília>.  
Válida até 25/06/2022.

Código de controle da certidão: **93AF.94A8.9F32.6117**  
Qualquer rasura ou emenda invalidará este documento.

PEDREIRAS/MA	
Proc.	0104003/2022
FLS.	950
Rub.	l

[Voltar](#)[Imprimir](#)

### Certificado de Regularidade do FGTS - CRF

**Inscrição:** 41.492.932/0001-86  
**Razão Social:** JOSÉ RIBAMAR SABINO DE SOUZA 80488145368  
**Endereço:** RUA TUNÍSIA 26 QUADRA H / ANJO DA GUARDA / SAO LUIS / MA / 65085-071

A Caixa Econômica Federal, no uso da atribuição que lhe confere o Art. 7, da Lei 8.036, de 11 de maio de 1990, certifica que, nesta data, a empresa acima identificada encontra-se em situação regular perante o Fundo de Garantia do Tempo de Serviço - FGTS.

O presente Certificado não servirá de prova contra cobrança de quaisquer débitos referentes a contribuições e/ou encargos devidos, decorrentes das obrigações com o FGTS.

**Validade:** 24/04/2022 a 23/05/2022

**Certificação Número:** 2022042402534276567553

Informação obtida em 27/04/2022 07:43:31

A utilização deste Certificado para os fins previstos em Lei esta condicionada a verificação de autenticidade no site da Caixa:  
**[www.caixa.gov.br](http://www.caixa.gov.br)**



PODER JUDICIÁRIO  
JUSTIÇA DO TRABALHO

### CERTIDÃO NEGATIVA DE DÉBITOS TRABALHISTAS

Nome: JOSE RIBAMAR SABINO DE SOUZA 80488145368 (MATRIZ E FILIAIS)  
CNPJ: 41.492.932/0001-86  
Certidão n°: 14702830/2022  
Expedição: 09/05/2022, às 08:08:28  
Validade: 05/11/2022 - 180 (cento e oitenta) dias, contados da data de sua expedição.

Certifica-se que JOSE RIBAMAR SABINO DE SOUZA 80488145368 (MATRIZ E FILIAIS), inscrito(a) no CNPJ sob o n° 41.492.932/0001-86, NÃO CONSTA como inadimplente no Banco Nacional de Devedores Trabalhistas. Certidão emitida com base nos arts. 642-A e 883-A da Consolidação das Leis do Trabalho, acrescentados pelas Leis ns.º 12.440/2011 e 13.467/2017, e no Ato 01/2022 da CGJT, de 21 de janeiro de 2022. Os dados constantes desta Certidão são de responsabilidade dos Tribunais do Trabalho.

No caso de pessoa jurídica, a Certidão atesta a empresa em relação a todos os seus estabelecimentos, agências ou filiais.

A aceitação desta certidão condiciona-se à verificação de sua autenticidade no portal do Tribunal Superior do Trabalho na Internet (<http://www.tst.jus.br>).

Certidão emitida gratuitamente.

#### INFORMAÇÃO IMPORTANTE

Do Banco Nacional de Devedores Trabalhistas constam os dados necessários à identificação das pessoas naturais e jurídicas inadimplentes perante a Justiça do Trabalho quanto às obrigações estabelecidas em sentença condenatória transitada em julgado ou em acordos judiciais trabalhistas, inclusive no concernente aos recolhimentos previdenciários, a honorários, a custas, a emolumentos ou a recolhimentos determinados em lei; ou decorrentes de execução de acordos firmados perante o Ministério Público do Trabalho, Comissão de Conciliação Prévia ou demais títulos que, por disposição legal, contiver força executiva.





MINISTÉRIO DO TRABALHO E PREVIDÊNCIA  
SECRETARIA DE TRABALHO  
Coordenação-Geral de Recursos

PEDREIRAS/MA	
Proc	0404003/2022
FLS.	952
Rub.	2

CERTIDÃO DE DÉBITOS TRABALHISTAS  
**NEGATIVA**

**EMPREGADOR:** JOSE RIBAMAR SABINO DE SOUZA 80488145368

**INSCRIÇÃO:** 41.492.932/0001-86

**DATA E HORA DA EMISSÃO:** 09/05/2022, às 08:11:07, conforme horário oficial de Brasília

CERTIFICA-SE, de acordo com as informações registradas no sistema de Controle de Processos de Multas e Recursos que, nesta data, **NÃO CONSTAM** débitos decorrentes de autuações em face do empregador acima identificado.

1. Esta certidão abrange todos os estabelecimentos do empregador.
2. A presente certidão não modifica a situação do empregador que conste do cadastro previsto na Portaria Interministerial MTE/SDH nº 2, de 12 de maio de 2011, que disciplina o Cadastro de Empregadores que tenham submetido trabalhadores a condições análogas a de escravo.
3. Conforme artigo 103, § 2º da Portaria MTP nº 667/2021, a certidão ora instituída refletirá sempre a última situação ocorrida em cadastros administrativos pelo emitente, de modo que, havendo processos enviados à Procuradoria da Fazenda Nacional - PFN, quanto a estes, poderá ser obtida certidão específica perante aquele órgão, visando a demonstrar a situação atualizada dos mesmos.
4. Expedida com base na Portaria MTP nº 667, de 8 de novembro de 2021. Emitida gratuitamente.



Dados para conferência da autenticidade desta certidão:

Endereço: <https://eprocesso.sit.trabalho.gov.br/Certidao/Validar>

Código: **BMUA73NVZ8**

A autenticidade também pode ser verificada a partir do QR Code ao lado.



PEDREIRAS/MA	
Proc.	0404003 / 2022
FLS.	953
Rub.	e

## GOVERNO DO ESTADO DO MARANHÃO SECRETARIA DE ESTADO DA FAZENDA

### CERTIDÃO NEGATIVA DE DÉBITO

Nº Certidão: 063601/22

Data da

25/04/2022 10:32:09

Inscrição Estadual: 126922918

CPF/CNPJ: 41492932000186

Razão Social: JOSE RIBAMAR SABINO DE SOUZA 80488145368

Endereço: RUA TUNISIA, 26 QUADRA H CEP: 65085071 - ANJO DA GUARDA

Telefone: (98)84565426

Município: SAO LUIS

UF: MA

Certificamos que, após a realização das consultas procedidas no sistema desta Secretaria, substanciado pelos artigos 240 a 242, da lei nº 7.799, de 19/12/2002 e disposto no artigo 205 da lei nº 5.172, de 25 de outubro de 1966 (Código Tributário Nacional), não constam débitos relativos aos tributos estaduais, administrados por esta Secretaria, em nome do sujeito passivo acima identificado. Ressalvado, todavia, à Fazenda Pública Estadual o direito da cobrança de dívidas que venham a ser apuradas e não alcançadas pela decadência.

**Validade da Certidão: 120 (cento e vinte) dias: 23/08/2022.**

A autenticidade desta certidão deverá ser confirmada no endereço:

<http://portal.sefaz.ma.gov.br/>, clicando no item "Certidões" e em seguida em "Validação de Certidão Negativa de Débito".

**CERTIDÃO EMITIDA GRATUITAMENTE.**

Data Impressão: 27/04/2022 07:30:10



PEDRE	AS/MA
Proc.	040403/2022
FLS.	954
Rub.	

## GOVERNO DO ESTADO DO MARANHÃO SECRETARIA DE ESTADO DA FAZENDA

### CERTIDÃO NEGATIVA DE DÍVIDA ATIVA

Nº Certidão: 028080/22

Data da

27/04/2022 07:30:46

Inscrição Estadual: 126922918

CPF/CNPJ: 41492932000186

Razão Social: JOSE RIBAMAR SABINO DE SOUZA 80488145368

Endereço: RUA TUNISIA, 26 QUADRA H CEP: 65085071 - ANJO DA GUARDA

Telefone: (98)84565426

Município: SAO LUIS

UF: MA

Certificamos que, após a realização das consultas procedidas no sistema desta Secretaria e na forma do disposto do artigo 156, da lei nº 2.231, de 29/12/1962, substanciado pelos artigos 240 a 242 da lei nº 7.799, de 19/12/2002, bem como prescreve o artigo 205 da lei nº 5.172, de 25 de outubro de 1966 (Código Tributário Nacional) não constam débitos inscritos na Dívida Ativa, em nome do sujeito passivo acima identificado.

**Validade da Certidão: 120 (cento e vinte) dias: 25/08/2022.**

A autenticidade desta certidão deverá ser confirmada no endereço:  
<http://portal.sefaz.ma.gov.br/>, clicando no item "Certidões" e em seguida em "Validação de Certidão Negativa de Dívida Ativa".

**CERTIDÃO EMITIDA GRATUITAMENTE.**

Data Impressão: 27/04/2022 07:30:46



PREFEITURA DE SAO LUÍS  
SECRETARIA MUNICIPAL DA FAZENDA  
CERTIDÃO NEGATIVA

Número da Certidão: 00006979362022

Validade: 25/08/2022

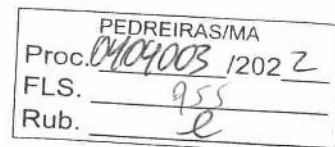

CERTIFICAMOS QUE ATÉ A PRESENTE DATA NÃO CONSTA DÉBITO FISCAL RELATIVO A PESSOA JURÍDICA, DESCRITA ABAIXO, RESERVA-SE O DIREITO DE A FAZENDA MUNICIPAL COBRAR DÍVIDAS POSTERIORMENTE COMPROVADAS, HIPÓTESE PREVISTA NOS ARTIGOS 80 E 146, DA LEI 6.289, DE 28/12/2017 DO CÓDIGO TRIBUTÁRIO MUNICIPAL.

DADOS DA PESSOA JURÍDICA	
CNPJ: 41.492.932/0001-86	Inscrição Municipal: 98283308
Razão Social: JOSE RIBAMAR SABINO DE SOUZA 80488145368	
ATIVIDADE ECONÔMICA PRINCIPAL	
951180000 - REPARACAO E MANUTENCAO DE COMPUTADORES E DE EQUIPAMENTOS PERIFERICOS	
ENDEREÇO DE LOCALIZACAO	
Logradouro: RUA TUNISIA	
Número: 26	Complemento: QUADRA H
Bairro: ANJO DA GUARDA	
Município: SAO LUIS - MA	CEP: 65085071

A presente certidão, sem conter rasuras, tem sua eficácia até a data de validade acima informada, tendo sido lavrada em São Luís (MA), em **27 de abril de 2022 às 07:40**, sob o código de autenticidade nº **3D98AF8B6BFB09606002017B40B2B22A**.

A autenticidade desta certidão poderá ser confirmada na Internet, em  
<https://stm.semfaz.saoluis.ma.gov.br/validacaocertidao>.

**"NÃO É VÁLIDA A CERTIDÃO QUE CONTIVER EMENDAS, RASURAS OU ENTRELINHAS."**



PREFEITURA DE SAO LUÍS

SECRETARIA MUNICIPAL DA FAZENDA

CERTIDÃO POSITIVA COM EFEITO DE NEGATIVA

NÚMERO DA CERTIDÃO: 00006945622022

Validade: 09/05/2022

PEDREIRAS/MA  
Proc. 0104003/2022  
FLS. 256  
Rub. e

CERTIFICAMOS QUE, VERIFICANDO OS REGISTROS DA SECRETARIA MUNICIPAL DA FAZENDA, CONSTATAMOS EXISTIR, NESTA DATA, PENDÊNCIAS CADASTRADAS NA INSCRIÇÃO DA PESSOA JURÍDICA DESCRITA ABAIXO, AS QUAIS ESTÃO COM EXIGIBILIDADE SUSPESA, CONFORME O DISPOSTO NO ARTIGO 151 DO CTN E NOS ARTIGOS 80 E 81, DA LEI 6.289, DE 28/12/2017, RESSALVADO O DIREITO DE A FAZENDA PÚBLICA MUNICIPAL INSCREVER E COBRAR DÉBITOS AINDA NÃO REGISTRADOS OU QUE VENHAM A SER APURADOS.

DADOS DA PESSOA JURÍDICA	
CNPJ: 41.492.932/0001-86	Inscrição Municipal: 98283308
Razão Social: JOSE RIBAMAR SABINO DE SOUZA 80488145368	
ATIVIDADE ECONÔMICA PRINCIPAL	
951180000 - REPARACAO E MANUTENCAO DE COMPUTADORES E DE EQUIPAMENTOS PERIFERICOS	
ENDEREÇO DE LOCALIZAÇÃO	
Logradouro: RUA TUNISIA	
Número: 26	Complemento: QUADRA H
Bairro: ANJO DA GUARDA	
Município: SAO LUIS - MA	CEP: 65085071

A presente certidão, sem conter rasuras, tem sua eficácia até a data de validade acima informada, tendo sido lavrada em São Luís (MA), em 09 de abril de 2022 às 23:11, sob o código de autenticidade nº 5C084E190E55BB50306F6020046401B8.

A autenticidade desta certidão poderá ser confirmada na Internet, em <https://stm.semfaz.saoluis.ma.gov.br/validacaocertidao>.

**"NÃO É VÁLIDA A CERTIDÃO QUE CONTIVER EMENDAS, RASURAS OU ENTRELINHAS."**





PREFEITURA DE SÃO LUÍS  
SECRETARIA MUNICIPAL DE FAZENDA

2022



PEDREIRAS/MA  
Proc. 0004003 12022  
FLS. 967  
Rub. e

# ALVARÁ DE LICENÇA E FUNCIONAMENTO

FINALIDADE: FUNCIONAMENTO DE ESTABELECIMENTO

INSCRIÇÃO MUNICIPAL	CPF/CNPJ	NÚMERO DE CONTROLE
98283308	41.492.932/0001-86	92120222342997
<b>RAZÃO SOCIAL</b> JOSE RIBAMAR SABINO DE SOUZA 80488145368		
<b>NOME FANTASIA</b> R SERVICOM		
<b>LOCALIZAÇÃO</b> R TUNISIA QUADRA H Nº 26, ANJO DA GUARDA 65085071 -SAO LUIS-MA	<b>INSCRIÇÃO IMOBILIÁRIA</b>	

### CNAE Principal e Secundários

- 951180000 - REPARACAO E MANUTENCAO DE COMPUTADORES E DE EQUIPAMENTOS PERIFERICOS
- 141260200 - CONFECÇÃO, SOB MEDIDA, DE PEÇAS DO VESTUÁRIO, EXCETO ROUPAS ÍNTIMAS
- 181300100 - IMPRESSÃO DE MATERIAL PARA USO PUBLICITÁRIO
- 181309900 - IMPRESSÃO DE MATERIAL PARA OUTROS USOS
- 182290100 - SERVIÇOS DE ENCADERNAÇÃO E PLASTIFICAÇÃO

### RESTRIÇÕES

Este contribuinte está autorizado a desenvolver as atividades acima elencadas e firma compromisso, sob as penas da lei, de que conhece e atende os requisitos legais exigidos para funcionamento e exercício das atividades econômicas constantes do objeto social, no que respeita ao uso e ocupação do solo, as atividades domiciliares e restrições ao uso de espaços públicos, acessibilidade e de segurança sanitária, ambiental e de prevenção contra incêndios e pânico. O contribuinte reconhece que o não atendimento a estes requisitos acarretará a suspensão e a cassação subsequente do Alvará de Funcionamento, nos termos da legislação vigente.

NOTA: ESTE ALVARÁ DEVE SER AFIXADO EM LOCAL VISÍVEL E ACESSÍVEL À FISCALIZAÇÃO.

VALIDADE: 31/12/2022

CÓDIGO DE AUTENTICIDADE:  
28624B9F602A7089D4864F6E3F557A12



PEDREIRAS/MA
Proc. 040400312022
FLS. 958
Rub. l

PODER JUDICIÁRIO DO ESTADO DO MARANHÃO  
Corregedoria Geral da Justiça  
Secretaria Judicial de Distribuição do Fórum de São Luís

CERTIDÃO JUDICIAL ONEROSA-SJDFRSL Nº 671, DE 13 DE MAIO DE 2022

Código de validação: 54DF1C4C66  
CERTJUDONE-SJDFRSL - 6712022

Número da guia: 22057301001229631.

**USANDO** da faculdade que me confere a Lei. **CERTIFICO** a requerimento de pessoa interessada que, dando busca em nossos Arquivos dos Feitos das Varas Cíveis e Comércio, a partir do dia primeiro (1º) do mês de janeiro (01) do ano de dois mil e doze (2012) até o dia doze (12) do mês de maio (05) do ano corrente, constatei **NÃO EXISTIR**<sup>1</sup> distribuição de pedido de pedido de **Falência, Concordata, Recuperação Judicial ou Extrajudicial ou Insolvência Civil** contra **JOSE RIBAMAR SABINO DE SOUZA 80488145368**, inscrita no CNPJ sob nº **41.492.932/0001-86**. **CERTIFICO** finalmente que a Secretaria de Distribuição é a única existente nesta Cidade e **Termo Judiciário** de São Luís. O referido é verdade me reporto e dou fé. Dada e passada a presente Certidão na Secretaria de Distribuição a meu cargo, no Fórum "Desembargador Sarney Costa", nesta Cidade de São Luís, Capital do Estado do Maranhão. Eu, **Gisele Meireles Mendes**, Técnico Judiciário, mat. 134577, consultei e digitei. E eu, **Anselmo de Jesus Carvalho**, Secretário Judicial da Distribuição, mat. 100073, subscrevo e assino digitalmente.

PALÁCIO DA JUSTIÇA "CLÓVIS BEVILÁCQUA" DO ESTADO DO MARANHÃO, em São Luís, 13 de maio de 2022.

**ANSELMO DE JESUS CARVALHO**  
Secretário Judicial de Distribuição de Entrância Final  
Secretaria Judicial de Distribuição do Fórum de São Luís  
Matrícula 100073

**1 OBSERVAÇÃO:**

O CNPJ constante nesta certidão foi informado pelo solicitante. Sua titularidade deverá ser conferida pelo interessado e destinatário. Os feitos oriundos da Vara de Interesses Difusos e Coletivos terão sua competência vinculada às Varas Cíveis e/ou Fazenda, de acordo com os litigantes. As consultas foram realizadas nos sistemas Themis PG e Processo Eletrônico Judicial (PJE) e **ABRANGE SOMENTE AS VARAS COMUNS DO TERMO JUDICIÁRIO DE SÃO LUIS**. Esta certidão terá validade de sessenta (60) dias (art. 198 do Código de Normas da CGJ) e emitida em uma única via mediante código de Selo Eletrônico Judicial, sem rasuras e mediante assinatura eletrônica do servidor (art. 199 do Código de Normas da CGJ c/c art. 7º da Resolução-GP nº 38/2022). Esta certidão foi expedida nos termos da Resolução-GP nº 38/2022 e a autenticidade do Selo de Fiscalização Eletrônico Judicial será objeto de conferência por qualquer interessado, que poderá consultar a validade do





PEDREIRAS/MA	
Proc.	0410400312022
FLS.	959
Rub.	2

**PODER JUDICIÁRIO DO ESTADO DO MARANHÃO**  
**Corregedoria Geral da Justiça**  
**Secretaria Judicial de Distribuição do Fórum de São Luís**

selo e o detalhamento dos respectivos atos praticados no sítio eletrônico do Tribunal de Justiça do Maranhão por meio do link <https://selos.tjma.jus.br>, mediante o preenchimento do código de validação do selo ou através de aplicativo leitor de QR Code.

**Fórum Desembargador "Sarney Costa"**

Avenida Prof. Carlos Cunha, s/n, Calhau, São Luís/MA – CEP 65076-820 – Fone (98) 3194-5409 / 5408

Documento assinado. SÃO LUÍS - ENTRÂNCIA FINAL, 13/05/2022 14:19 (ANSELMO DE JESUS CARVALHO)







SECRETARIA DE DISTRIBUIÇÃO DO TERMO JUDICIÁRIO  
DE SÃO LUÍS DA COMARCA DA ILHA DE SÃO LUÍS,  
CAPITAL DO ESTADO DO MARANHÃO

Proc.	0701003/2022
FLS.	960
Rub.	2

**USANDO** da faculdade que me confere a Lei. **CERTIFICO** a requerimento de pessoa interessada que, dando busca em nossos Arquivos dos Feitos das **Varas Cíveis e Comércio**, a partir do dia primeiro (1º) do mês de janeiro (01) do ano de dois mil e doze (2012) até o dia dezesseis (16) do mês de março (03) do ano corrente, constatei **NÃO EXISTIR** distribuição de pedido de **Falência, Concordata, ou Recuperação Judicial ou Extrajudicial ou Insolvência Civil** contra **JOSE RIBAMAR SABINO DE SOUZA 80488145368**, inscrita no **CNPJ** sob nº. **41.492.932/0001-86**. **CERTIFICO** finalmente que a Secretaria de Distribuição é a única existente nesta Cidade e **Termo Judiciário** de São Luís. O referido é verdade me reporto e dou fé. Dada e passada a presente Certidão na Secretaria de Distribuição a meu cargo, no Fórum "Desembargador Sarney Costa", nesta Cidade de São Luís, Capital do Estado do Maranhão. Eu, **Gisele Meireles Mendes**, Técnico Judiciário, mat. 134577, consultei e digitei. E eu, **Anselmo de Jesus Carvalho**, Secretário Judicial da Distribuição, mat. 100073, subscrevo e assino. São Luís/MA, 16 de março de 2022.

  
**ANSELMO DE JESUS CARVALHO**  
Secretário Judicial da Distribuição



**OBSERVAÇÃO:**

O CNPJ constante nesta certidão foi informado pelo solicitante. Sua titularidade deverá ser conferida pelo interessado e destinatário. Os feitos oriundos da Vara de Interesses Difusos e Coletivos terão sua competência vinculada às Varas Cíveis e/ou Fazenda, de acordo com os litigantes.

As consultas foram realizadas nos sistemas Themis PG e Processo Eletrônico Judicial (PJE) e **ABRANGE SOMENTE AS VARAS COMUNS DO TERMO JUDICIÁRIO DE SÃO LUÍS**.

Esta certidão terá validade de sessenta (60) dias (art. 198 do Código de Normas da CGJ) e emitida em uma única via, sem rasuras e mediante assinatura do servidor (art. 199 do Código de Normas da CGJ).

Certidões solicitadas, emitidas e digitalizadas virtualmente por e-mail por força da Portaria Conjunta nº 14/2020 TJMA e estendida às portarias nº 34/2020 TJMA e 01/2021 TJMA em face do período de Pandemia COVID-19, ficando desobrigado o solicitante de autenticar a referida certidão e podendo confirmar a veracidade do selo no site do TJMA (fiscalização de selos).

Fórum Desembargador "Sarney Costa"

Avenida Prof. Carlos Cunha, s/n, Calhau, São Luís/MA – CEP 65076-820 – Fone (98) 3194-5409 / 5408



## Declaração Anual do SIMEI

PEDREIRAS/MA  
Proc. 0104003/2022  
FLS. 961  
Rub. 2

## Recibo de Entrega da Declaração Original

Período abrangido pela Declaração: 01/04/2021 a 31/12/2021

## 1. Informações do Contribuinte

Nome Empresarial	CNPJ
JOSE RIBAMAR SABINO DE SOUZA 80488145368	41.492.932/0001-86
Data da Abertura	Data de Opção pelo SIMEI
07/04/2021	07/04/2021

## 2. Resumo da Declaração

PA	Benefício INSS	INSS	ICMS	ISS	Valor apurado	Valor Pago
04/2021	Não	55,00	1,00	5,00	61,00	61,00
05/2021	Não	55,00	1,00	5,00	61,00	61,00
06/2021	Não	55,00	1,00	5,00	61,00	61,00
07/2021	Não	55,00	1,00	5,00	61,00	-
08/2021	Não	55,00	1,00	5,00	61,00	-
09/2021	Não	55,00	1,00	5,00	61,00	-
10/2021	Não	55,00	1,00	5,00	61,00	61,00
11/2021	Não	55,00	1,00	5,00	61,00	-
12/2021	Não	55,00	1,00	5,00	61,00	61,00

## 3. Informações Socioeconômicas e Fiscais

Valor da receita bruta total de comércio, indústria, transportes intermunicipais e interestaduais e fornecimento de refeições	R\$ 21.500,00
Valor da receita bruta total dos serviços prestados de qualquer natureza, exceto transportes intermunicipais e interestaduais	R\$ 32.250,00
Receita Bruta Total	R\$ 53.750,00
Possuiu empregado durante o período abrangido pela Declaração? Não	

## 4. Informações da Recepção da Declaração

Data e Horário da Transmissão da Declaração
06/03/2022 19:53:18
Número do Recibo
02072206500593280
Autenticação
41103.49457.29291.32020



Data da consulta: 10/05/2022 04:28:15

PEDREIRAS/MA  
Proc. 0107003 /202 2  
FLS. 962  
Rub. e

#### Identificação do Contribuinte - CNPJ Matriz

CNPJ: **41.492.932/0001-86**

A opção pelo Simples Nacional e/ou SIMEI abrange todos os estabelecimentos da empresa

Nome Empresarial: **JOSE RIBAMAR SABINO DE SOUZA 80488145368**

#### Situação Atual

Situação no Simples Nacional: **Optante pelo Simples Nacional desde 07/04/2021**

Situação no SIMEI: **Enquadrado no SIMEI desde 07/04/2021**

+ Mais informações

#### Períodos Anteriores

Opções pelo Simples Nacional em Períodos Anteriores: **Não Existem**

Enquadramentos no SIMEI em Períodos Anteriores: **Não Existem**

#### Eventos Futuros (Simples Nacional)

**Não Existem**

#### Eventos Futuros (SIMEI)

Descrição do Evento	Data Efeito
Desenquadramento do SIMEI por opção.	01/01/2023

Voltar

Gerar PDF



PEDREIRAS/MA	
Proc.	0404003/2022
FLS.	963
Rub.	

PODER JUDICIÁRIO DO ESTADO DO MARANHÃO  
Corregedoria Geral da Justiça  
Secretaria Judicial de Distribuição do Fórum de São Luís

CERTIDÃO JUDICIAL ONEROSA-SJDFRSL Nº 474, DE 10 DE MAIO DE 2022

Código de validação: 225DBDDED4  
CERTJUDONE-SJDFRSL - 4742022

Número da guia: 22057301001228574.

**USANDO** da faculdade que me confere a Lei. **CERTIFICO** a requerimento de pessoa interessada que, dando busca em nossos arquivos dos Feitos a **Varas Cíveis e Fazenda Pública**, a partir do dia primeiro (1º) do mês de janeiro (01) do ano de dois mil e doze (2012) até o nove (09) do mês de maio (05) do ano corrente, constatei **NÃO EXISTIR** distribuição de **EXECUÇÕES PATRIMONIAIS<sup>1</sup>** contra **JOSE RIBAMAR SABINO DE SOUZA**, inscrito (a) no CPF nº **804.881.453-68** e no RG nº. **110347935 GEJUSPC MA**. **CERTIFICO** finalmente que, a Secretaria de Distribuição é a única existente nesta Cidade e **Termo Judiciário** de São Luís. O referido é verdade me reporto e dou fé. Dada e passada a presente Certidão na Secretaria de Distribuição a meu cargo, no Fórum "Desembargador Sarney Costa", nesta Cidade de São Luís, Capital do Estado do Maranhão. Eu, **Gisele Meireles Mendes**, Técnico Judiciário, mat. 134577, consultei e digitei. E eu, **Anselmo de Jesus Carvalho**, Secretário Judicial da Distribuição, mat. 100073, subscrevo e assino digitalmente.

PALÁCIO DA JUSTIÇA "CLÓVIS BEVILÁCQUA" DO ESTADO DO MARANHÃO, em São Luís, 10 de maio de 2022.

**ANSELMO DE JESUS CARVALHO**  
Secretário Judicial de Distribuição de Entrância Final  
Secretaria Judicial de Distribuição do Fórum de São Luís  
Matrícula 100073

**1 OBSERVAÇÃO:**

1. O Nome, CPF e RG constantes nesta certidão foram informados pelo solicitante. Sua titularidade deverá ser conferida pelo interessado e destinatário. Os feitos oriundos da Vara de Interesses Difusos e Coletivos terão sua competência vinculada às Varas Cíveis e/ou Fazenda, de acordo com os litigantes.
2. A consulta foi realizada nos sistemas Themis PG e Processo Eletrônico Judicial (PJE) e **abrange somente as Varas Comuns do Termo Judiciário de São Luís.**





PEDREIRAS/MA	
Proc.	0404003/2022
FLS.	964
Rub.	2

**PODER JUDICIÁRIO DO ESTADO DO MARANHÃO**  
**Corregedoria Geral da Justiça**  
**Secretaria Judicial de Distribuição do Fórum de São Luís**

3. Esta certidão terá validade de sessenta (60) dias (art. 198 do Código de Normas da CGJ) e emitida em uma única via mediante código de Selo Eletrônico Judicial, sem rasuras e mediante assinatura eletrônica do servidor (art. 199 do Código de Normas da CGJ c/c art.7º da Resolução-GP nº 38/2022).

4. Esta certidão foi expedida nos termos da Resolução-GP nº 38/2022 e a autenticidade do Selo de Fiscalização Eletrônico Judicial será objeto de conferência por qualquer interessado, que poderá consultar a validade do selo e o detalhamento dos respectivos atos praticados no sítio eletrônico do Tribunal de Justiça do Maranhão por meio do link <https://selos.tjma.jus.br>, mediante o preenchimento do código de validação do selo ou através de aplicativo leitor de QR Code.

**Fórum Desembargador "Sarney Costa"**  
Avenida Prof. Carlos Cunha, s/n, Calhau, São Luís/MA – CEP 65076-820 – Fone (98) 3194-5409 / 5408

Documento assinado. SÃO LUÍS - ENTRÂNCIA FINAL, 10/05/2022 12:01 (ANSELMO DE JESUS CARVALHO)







**TJDFT**

Poder Judiciário da União

TRIBUNAL DE JUSTIÇA DO DISTRITO FEDERAL E DOS TERRITÓRIOS

PEDREIRAS/MA	
Proc.	014003 12022
FLS.	965
Rub.	e

**CERTIDÃO NEGATIVA DE DISTRIBUIÇÃO (AÇÕES DE FALÊNCIAS E RECUPERAÇÕES JUDICIAIS)  
1ª e 2ª Instâncias**

**CERTIFICAMOS que**, após consulta aos registros eletrônicos de distribuição de ações de falências e recuperações judiciais disponíveis até 09/05/2022, **NADA CONSTA** contra o nome por extenso e CPF/CNPJ de:

**JOSE RIBAMAR SABINO DE SOUZA 80488145368**  
41.492.932/0001-86

**OBSERVAÇÕES:**

- Os dados de identificação são de responsabilidade do solicitante da certidão, devendo a titularidade ser conferida pelo interessado e pelo destinatário.
- A certidão será emitida de acordo com as informações inseridas no banco de dados. Em caso de exibição de processos com dados desatualizados, o interessado deverá requerer a atualização junto ao juízo ou órgão julgador.
- A certidão será negativa quando não for possível a individualização dos processos por carência de dados do Poder Judiciário. (artigo 8o, § 2o da Resolução 121/CNJ).
- A certidão cível contempla ações cíveis, execuções fiscais, execuções e insolvências civis, falências, recuperações judiciais, recuperações extrajudiciais, inventários, interdições, tutelas e curatelas. A certidão criminal compreende os processos criminais, os processos criminais militares e as execuções penais. Demais informações sobre o conteúdo das certidões, consultar em [www.tjdft.jus.br](http://www.tjdft.jus.br), no menu Serviços, Certidões, Certidão Nada Consta, Tipos de Certidão.
- A certidão cível atende ao disposto no inciso II do artigo 31 da Lei 8.666/1993.
- Medida prevista no artigo 26 do Código Penal, sentença não transitada em julgado.

**A autenticidade deverá ser confirmada no site do TJDFT ([www.tjdft.jus.br](http://www.tjdft.jus.br)), no menu Serviços, Certidões, Certidão Nada Consta, Validar Certidão - autenticar, informando-se o número do selo digital de segurança impresso.**

Emitida gratuitamente pela internet em: 09/05/2022

Selo digital de segurança: **2022.CTD.Z2WR.PSD3.C8X3.UA7U.GNH8**

\*\*\* VÁLIDA POR 30 (TRINTA) DIAS \*\*\*





**TJDFT**

Poder Judiciário da União

TRIBUNAL DE JUSTIÇA DO DISTRITO FEDERAL E DOS TERRITÓRIOS

Proc.	0104003/2022
FLS.	966
Rub.	2

**CERTIDÃO NEGATIVA DE DISTRIBUIÇÃO (AÇÕES DE FALÊNCIAS E RECUPERAÇÕES JUDICIAIS)  
1ª e 2ª Instâncias**

**CERTIFICAMOS que**, após consulta aos registros eletrônicos de distribuição de ações de falências e recuperações judiciais disponíveis até 09/05/2022, **NADA CONSTA** contra o nome por extenso e CPF/CNPJ de:

**JOSE RIBAMAR SABINO DE SOUZA**

804.881.453-68

( LUZINETE SOARES DE SOUZA / JOSE SABINO DE SOUZA )

**OBSERVAÇÕES:**

- Os dados de identificação são de responsabilidade do solicitante da certidão, devendo a titularidade ser conferida pelo interessado e pelo destinatário.
- A certidão será emitida de acordo com as informações inseridas no banco de dados. Em caso de exibição de processos com dados desatualizados, o interessado deverá requerer a atualização junto ao juízo ou órgão julgador.
- A certidão será negativa quando não for possível a individualização dos processos por carência de dados do Poder Judiciário. (artigo 8o, § 2o da Resolução 121/CNJ).
- A certidão cível contempla ações cíveis, execuções fiscais, execuções e insolvências civis, falências, recuperações judiciais, recuperações extrajudiciais, inventários, interdições, tutelas e curatelas. A certidão criminal compreende os processos criminais, os processos criminais militares e as execuções penais. Demais informações sobre o conteúdo das certidões, consultar em [www.tjdft.jus.br](http://www.tjdft.jus.br), no menu Serviços, Certidões, Certidão Nada Consta, Tipos de Certidão.
- A certidão cível atende ao disposto no inciso II do artigo 31 da Lei 8.666/1993.
- Medida prevista no artigo 26 do Código Penal, sentença não transitada em julgado.

**A autenticidade deverá ser confirmada no site do TJDFT ([www.tjdft.jus.br](http://www.tjdft.jus.br)), no menu Serviços, Certidões, Certidão Nada Consta, Validar Certidão - autenticar, informando-se o número do selo digital de segurança impresso.**

Emitida gratuitamente pela internet em: 09/05/2022

Selo digital de segurança: **2022.CTD.6FY5.0F6T.N0V0.98JW.7G1Y**

**\*\*\* VÁLIDA POR 30 (TRINTA) DIAS \*\*\***



**TJDFT**

Poder Judiciário da União

TRIBUNAL DE JUSTIÇA DO DISTRITO FEDERAL E DOS TERRITÓRIOS

Proc.	PEDREIRAS/MA
FLS.	040403/2022
Rub.	267

**CERTIDÃO NEGATIVA DE DISTRIBUIÇÃO (ESPECIAL - AÇÕES CÍVEIS E CRIMINAIS)**  
**1ª e 2ª Instâncias**

**CERTIFICAMOS que**, após consulta aos registros eletrônicos de distribuição de ações cíveis e criminais disponíveis até 09/05/2022, **NADA CONSTA** contra o nome por extenso e CPF/CNPJ de:

**JOSE RIBAMAR SABINO DE SOUZA**

804.881.453-68

( LUZINETE SOARES DE SOUZA / JOSE SABINO DE SOUZA )

**OBSERVAÇÕES:**

- Os dados de identificação são de responsabilidade do solicitante da certidão, devendo a titularidade ser conferida pelo interessado e pelo destinatário.
- A certidão será emitida de acordo com as informações inseridas no banco de dados. Em caso de exibição de processos com dados desatualizados, o interessado deverá requerer a atualização junto ao juízo ou órgão julgador.
- A certidão será negativa quando não for possível a individualização dos processos por carência de dados do Poder Judiciário. (artigo 8o, § 2o da Resolução 121/CNJ).
- A certidão cível contempla ações cíveis, execuções fiscais, execuções e insolvências civis, falências, recuperações judiciais, recuperações extrajudiciais, inventários, interdições, tutelas e curatelas. A certidão criminal compreende os processos criminais, os processos criminais militares e as execuções penais. Demais informações sobre o conteúdo das certidões, consultar em [www.tjdft.jus.br](http://www.tjdft.jus.br), no menu Serviços, Certidões, Certidão Nada Consta, Tipos de Certidão.
- A certidão cível atende ao disposto no inciso II do artigo 31 da Lei 8.666/1993.
- Medida prevista no artigo 26 do Código Penal, sentença não transitada em julgado.

**A autenticidade deverá ser confirmada no site do TJDFT ([www.tjdft.jus.br](http://www.tjdft.jus.br)), no menu Serviços, Certidões, Certidão Nada Consta, Validar Certidão - autenticar, informando-se o número do selo digital de segurança impresso.**

Emitida gratuitamente pela internet em: 09/05/2022

Selo digital de segurança: **2022.CTD.ZYL4.772L.39FC.E8WO.MH57**

\*\*\* VÁLIDA POR 30 (TRINTA) DIAS \*\*\*





PEDREIRAS/MA
Proc. <u>040103</u> /2022 <u>2</u>
FLS. <u>968</u>
Rub. <u>e</u>

**PODER JUDICIÁRIO**  
**JUSTIÇA FEDERAL**  
**TRIBUNAL REGIONAL FEDERAL DA 1ª REGIÃO**  
**CERTIDÃO JUDICIAL CÍVEL**

20107107/2022

**CERTIFICAMOS**, na forma da lei, que, consultando os sistemas processuais abaixo indicados, **NÃO CONSTAM**, até a presente data e hora, **PROCESSOS** de classes CÍVEIS em tramitação contra:

**JOSE RIBAMAR SABINO DE SOUZA**

**OU**

**CPF: 804.881.453-68**

Certidão emitida em: 10/05/2022, às 07:23:46 (data e hora de Brasília)

Observações:

- A autenticidade desta certidão poderá ser verificada, no prazo de 90 (noventa) dias, por qualquer interessado no site do TRF1, endereço <https://sistemas.trf1.jus.br/certidao>, por meio do código de validação abaixo;
- A pesquisa realizada com base no CPF informado abrange processos em que o titular ou seu eventual espólio figure como parte;
- Nos casos do § 1º do art. 4º da Resolução n. 680/2020 (CPF não informado), o nome indicado para a consulta será de responsabilidade do solicitante da certidão, devendo a titularidade ser conferida pelo interessado e destinatário;
- Certidão expedida gratuitamente e nos termos da Resolução CNJ n. 121/2010 e da Resolução CJF n. 680/2020;

Certidão: 20107107

Código de Validação: 57B3 5A30 BDBE 9A65 E2F5 7C92 FD8D 095E

Data da Atualização: 10/05/2022, às 02:05:11



Certidão válida para o(s) seguinte(s) órgão(s): SEÇÃO JUDICIÁRIA DO ESTADO DO MARANHÃO.



PEDREIRAS/MA  
Proc. 0004003/2022  
FLS. 969  
Rub. e

**PODER JUDICIÁRIO**  
**JUSTIÇA FEDERAL**  
**TRIBUNAL REGIONAL FEDERAL DA 1ª REGIÃO**  
**CERTIDÃO JUDICIAL CÍVEL**

20107174/2022

**CERTIFICAMOS**, na forma da lei, que, consultando os sistemas processuais abaixo indicados, e **CONSIDERANDO** a relação de matriz e filiais, **NÃO CONSTAM**, até a presente data e hora, **PROCESSOS** de classes CÍVEIS em tramitação contra:

**JOSE RIBAMAR SABINO DE SOUZA 80488145368**

**OU**

**CNPJ: 41.492.932/0001-86**

Certidão emitida em: 10/05/2022, às 07:25:54 (data e hora de Brasília)

Observações:

- A autenticidade desta certidão poderá ser verificada, no prazo de 90 (noventa) dias, por qualquer interessado no site do TRF1, endereço <https://sistemas.trf1.jus.br/certidao>, por meio do código de validação abaixo;
- A pesquisa realizada com base no CPF informado abrange processos em que o titular ou seu eventual espólio figure como parte;
- Nos casos do § 1º do art. 4º da Resolução n. 680/2020 (CPF não informado), o nome indicado para a consulta será de responsabilidade do solicitante da certidão, devendo a titularidade ser conferida pelo interessado e destinatário;
- Certidão expedida gratuitamente e nos termos da Resolução CNJ n. 121/2010 e da Resolução CJF n. 680/2020;

Certidão: 20107174

Código de Validação: C20F CB47 38FC 3B6B 4BAF 8D5F 568F 4B7F

Data da Atualização: 10/05/2022, às 02:05:11



Certidão válida para o(s) seguinte(s) órgão(s): SEÇÃO JUDICIÁRIA DO ESTADO DO MARANHÃO.





PEDREIRAS/MA  
Proc. 0404003/202 2  
FLS. 270  
Rub. 2

## ATESTADO DE CAPACIDADE TÉCNICA

Atestamos para os devidos fins, que a empresa **Jose Ribamar Sabino de Souza 80488145368 (R SERVICOM)**, inscrita no CNPJ sob número 41.492.932/0001-86, estabelecida na Rua Tunúzia - Quadra H - n. 26 - Anjo da Guarda - CEP 65.085-071 - São Luis / MA, Forneceu e Fornece para esta empresa **GLEUDES ROGERIO BRAGA FERREIRA 65210948315, EQUIPAMENTOS DE INFORMATICA** de maneira satisfatória, sempre mantendo boa pontualidade e qualidade nos materiais fornecidos, de acordo com o solicitado pela empresa, na planilha de quantitativos abaixo:

ITEM	Discriminação dos Equipamentos	Quantidade
1	Computador Completo Intel Core I7 16GB SSD 960GB Monitor LED 19.5" HDMI R ServComPC	2
2	Notebook Dell Inspiron 3583-US80P 8ª Geração Intel Core i5 8GB 256GB SSD 15.6" Placa de vídeo AMD Linux Preto	1
3	Nobreak 1200va biv/110 station II pto 27392 sms	3
4	Multifuncional HP PageWide Pro 477DW Color Jato de Tinta	1
5	Impressora Multifuncional Epson EcoTank L3150 - Tanque de Tinta Wi-Fi Colorida USB	1

Portanto, declaramos que até a presente data não havendo fatos supervenientes que desabonem sua conduta técnica dentro dos padrões de qualidade e desempenho e que cumpriu com sua obrigação.

São Luis - MA., 23 de abril de 2021

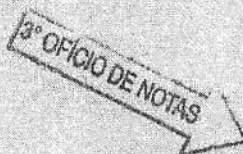

**GLEUDES ROGERIO BRAGA FERREIRA**  
PROPRIETÁRIO  
RG 0000496253964 SSP/MA  
CPF 652.109.483-15  
CNPJ 41.485.320/0001-66

3º TABELIONATO  
DE NOTAS DE SÃO LUIS - MA  
Av. dos Trabalhadores, s/nº, quadra 14,  
Shopping de Aterro do C. Capão - São Luis - MA  
TAR 081 221.2417 - Fone: (98) 3140-0133 - www.tabelionatos.com.br

Reconheço por AUTENTICIDADE a firma de:  
[0145155]-GLEUDES ROGERIO BRAGA FERREIRA ...

At: 13.17.2 Emolumentos: R\$ 4,63, FERC: R\$ 0,73 FADEP:  
R\$ 0,19, FEMP: R\$ 0,18. Total: 5,12 Em test...  
verdade São Luis - MA, 23/04/2021 13:34:32 SELO:  
RECIFR0299839C2B9BTRNOXFPN36 LAIS DE OLIVEIRA  
JANTAS - ESCRIVENTE AUTORIZADA Consulte a validade  
do selo: <https://selo.tjma.jus.br>



**GLEUDES ROGERIO BRAGA FERREIRA 65210948315**

Av. Vaticano - Quadra 43 - Casa 14 - Fumacê - CEP 65.085-255 - São Luis - MA  
CNPJ 41.485.320/0001-66 - Inscrição Estadual n. 12.691.75-15

**JOSE RIBAMAR SABINO DE SOUZA 80488145368**

Rua Tunízia, 26 - Q. H - Anjo da Guarda - São Luís - MA  
CEP: 65.085-071 - CNPJ n. 41.492.932/0001-86  
Insc. Estadual 12.692.291-8 - Insc. Municipal 98283308  
Whatss (98) 98456-5426 - E-mail: [sac@rservicom.com.br](mailto:sac@rservicom.com.br)

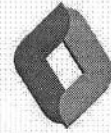

**rservicom**  
[www.rservicom.com.br](http://www.rservicom.com.br)

## ATESTADO DE CAPACIDADE TECNICA

PREFEITURA MUNICIPAL DE PEDREIRAS  
COMISSÃO PERMANENTE DE LICITAÇÃO

PREGÃO ELETRÔNICO Nº 019/2022  
PROCESSO ADMINISTRATIVO Nº 0404003/2022

PEDREIRAS/MA	
Proc.	0404003/2022
FLS.	971
Rub.	2

Sr. Pregoeiro, venho através deste informar que conforme acordo com cliente, (GLEUDES ROGERIO BRAGA FERREIRA 65210948315 / CNPJ 41.485.320/0001-66) o fornecimento deu-se apenas com pedido, devido a empresa ser MEI e não obrigada a emissão de notas fiscais.

Segue em anexo cópia do pedido.

São Luís – MA., 30 de maio de 2022

JOSE RIBAMAR SABINO DE SOUZA 80488145368  
CNPJ 41492932000186

**Jose Ribamar Sabino de Souza**  
EMPRESARIO / REPRESENTANTE LEGAL  
CPF 804.881.453-68 / RG 110347935 SSPMA  
CEL. (98) 98456.5426 whatss | telegram  
E-MAIL: [jrsabino.2021@gmail.com](mailto:jrsabino.2021@gmail.com)

# rservicom



Pedido: 4



JOSE RIBAMAR SABINO DE SOUZA 80488145368  
R SERVICOM  
CNPJ: 41492932000186  
Rua Tunísia, 26  
65085071 - São Luís - MA  
98984-565426

PEDREIRAS/MA  
Proc 0404003/2022  
FLS. 972  
Rub. 2

#### PEDIDO DE VENDA

Pedido: 4 Vendedor: JOSE RIBAMAR SABINIO DE SOUZA

Cliente: GR GRAFICA (GR GRAFICA)

CNPJ: 41.485.320/0001-66

IE: 126917515

E-Mail: gleudesrogerio@hotmail.com

Telefone: (98) 98512-0972

Data de criação: 12/04/2021

Data de entrega: 14/04/2021

#### ENDEREÇO DE COBRANÇA

Endereço: Avenida Vaticano

Número: 43

Bairro: Anjo da Guarda

CEP: 65085-255

Cidade: São Luís

Estado: MA

#### ENDEREÇO DE ENTREGA

Endereço: Avenida Vaticano

Número: 43

Bairro: Anjo da Guarda

CEP: 65085-255

Cidade: São Luís

Estado: MA

#### ITENS DO PEDIDO

Referência	Descrição	Unidade	Quantidade	Unitário	Desconto	Total
1022	Computador Completo Intel Core i7 16GB SSD 960GB Monitor LED 19.5" HDIII R ServComPC	Unidade	2,000	R\$ 4.990,00	R\$ 0,00	R\$ 9.980,00
1055	Notebook Dell Inspiron 3583-US80P 8 Geração Intel Core i5 8GB 256GB SSD 15.6" Placa de vídeo AMD Linux Preto	Unidade	1,000	R\$ 3.822,00	R\$ 0,00	R\$ 3.822,00
1099	Nobreak 1200va biv/110 station II pto 27392 sms	Unidade	3,000	R\$ 699,00	R\$ 0,00	R\$ 2.097,00
1010	Multifuncional HP PageWide Pro 477DW Color Jato de Tinta	Unidade	1,000	R\$ 4.899,00	R\$ 0,00	R\$ 4.899,00
1034	Impressora Multifuncional Epson EcoTank L3150 - Tanque de Tinta Wi-Fi Colorida USB	Unidade	1,000	R\$ 1.849,00	R\$ 0,00	R\$ 1.849,00

Quantidade de Itens: 8,000

Valor total dos Itens: R\$ 22.647,00

#### VALOR TOTAL DE PEDIDO

Total dos Itens	Desconto	Frete	Outros	Valor Total
R\$ 22.647,00	R\$ 0,00	R\$ 0,00	R\$ 0,00	R\$ 22.647,00

#### FORMA / CONDIÇÕES DE PAGAMENTO

Descrição	Vencimento	Pagamento	Valor	Saldo	Observação
DINHEIRO (À VISTA) [1 / 1]	14/04/2021		22.647,00	22.647,00	

# DECLARAÇÃO ÚNICA

PEDREIRAS/MA	
Proc.	0404003/2022
FLS.	973
Rub.	e

## PREGÃO ELETRÔNICO Nº 019 / 2022 PROCESSO LICITATÓRIO 0404003/2022

**DECLARAMOS**, sob as penas da lei, em especial o art. 299 do Código Penal Brasileiro, que:

1 - Até a presente data encontra-se desimpedida de participar da licitação, obrigando-se, ainda, a declarar, sob as penalidades cabíveis, a superveniência de fato impeditivo da habilitação, conforme Art. 32, § 2º da Lei nº 8.666/93.

2 - Declaro que tenho pleno conhecimento e atendo a todas as exigências de habilitação e especificações técnicas previstas no Edital, nos termos do § 4º do Art. 26 do Decreto Federal nº 10.024/19.

3 - Aceitamos as condições estipuladas neste edital, ressalvada a hipótese de impugnação;

4 - Que para fins de participação no processo licitatório em pauta, sob as penas da lei, que a licitante concorda e se submete a todos os termos, normas e especificações pertinentes ao Edital, bem como, às Leis, Decretos, Portarias e Resoluções cujas normas incidam sobre a presente licitação.

5 - Que todos os documentos e informações prestadas são fiéis e verdadeiras;

6 - Que não possuímos, em nosso quadro de pessoal, empregados menores de 18 (dezoito) anos em trabalho noturno, perigoso ou insalubre e em qualquer trabalho, menores de 16 (dezesesseis) anos, salvo na condição de aprendiz, a partir de 14 (quatorze) anos, em observância à Lei Federal nº 9.854, de 27.10.99, que altera a Lei nº 8666/93.

7 - Que não constam em nossos quadros societários colaboradores do(a) órgão promotor do pregão eletrônico que mantenham vínculo familiar com detentor de cargo em comissão ou função de confiança, atuante na área responsável pela demanda ou contratação, ou de autoridade a ele hierarquicamente superior;

8 - Que nos preços cotados já estão incluídas eventuais vantagens e/ou abatimentos, impostos, taxas (Inciso III do Art. 5º da Lei 10.520/02) e encargos sociais, obrigações trabalhistas, previdenciárias, fiscais e comerciais, assim como despesas com transportes e deslocamentos e



comerciais, assim como despesas com transportes e deslocamentos e outras quaisquer que incidam sobre o fornecimento.

PEDREIRAS/MA	
Proc.	000003 1202 2
FLS.	974
Reb.	e

9 - Que estamos plenamente ciente do teor e das implicações jurídicas sobre as declarações acima emitidas e que detenho plenos poderes e informações para firmá-la. Por ser a expressão da verdade e de nossa livre vontade, firmamos a presente para os fins de direito a que se destina.

10 - Que, em conformidade com o disposto na Lei Complementar nº 123/2006, esta licitante cumpre todos os requisitos legais previstos para a qualificação como **(Microempresa / Microempreendedor Individual / Empresa de Pequeno Porte / Sociedade Cooperativa de Consumo)**, estando aptos a usufruirmos do tratamento diferenciado, não nos enquadrando em nenhuma das vedações previstas no § 4º do Artigo 3º da LC 123/06, alterada pelas Leis Complementares 128/2008, 147/2014, 155/2016 e Decreto Federal nº 8.538/2015, ciente da obrigatoriedade de declarar ocorrências superiores.;

SAO LUIS-MA, 15 de Maio de 2022

**JOSE RIBAMAR SABINO DE SOUZA 80488145368 -  
41.492.932/0001-86**

**15/05/2022 23:31:47**

**Assinatura Digital: 35510CB7455D610C3AE6B33CC9ED0FDF**



**ESTADO DO MARANHÃO**  
**PREFEITURA MUNICIPAL DE PEDREIRAS**  
**COMISSÃO PERMANENTE DE LICITAÇÃO**  
CNPJ: 06.184.253/0001-49  
Site: <https://www.pedreiras.ma.gov.br/>

PEDREIRAS/MA	
Proc.	0404003/2022 2
FLS.	975
Rub.	2

Processo Administrativo nº 0404003/2022  
Modalidade: Pregão Eletrônico Nº 019/2022-SRP  
Critério de Julgamento: Menor Preço por Item

Objeto: Registro de preços para futura, eventual e parcelada aquisição de equipamentos e suprimentos de informática, para atender as necessidades do Município de Pedreiras/MA.

**DOCUMENTOS DE HABILITAÇÃO DA EMPRESA:**

**RECICLE INFO E PAPELARIA LTDA**  
CNPJ: 17.293.339/0001-26



PEDREIRAS/MA	
Proc.	044/003 1202 2
FLS.	976
Rub.	e

Ministério da Economia  
Secretaria Especial de Desburocratização, Gestão e Governo Digital  
Secretaria de Gestão

Sistema de Cadastramento Unificado de Fornecedores - SICAF

**Certificado de Registro Cadastral - CRC**

(Emissão conforme art. 17 da Instrução Normativa nº 03, de 26 abril de 2018)

CNPJ: 17.293.339/0001-26  
Razão Social: RECYCLE INFO E PAPELARIA LTDA

Atividade Econômica Principal:

4753-9/00 - COMÉRCIO VAREJISTA ESPECIALIZADO DE ELETRODOMÉSTICOS E EQUIPAMENTOS DE ÁUDIO E VÍDEO

Endereço:

AVENIDA RIO BRANCO, 394 - CENTRO - Pedreiras / Maranhão

Observações:

A veracidade das informações poderá ser verificada no endereço [www.comprasgovernamentais.gov.br](http://www.comprasgovernamentais.gov.br).  
Este certificado não substitui os documentos enumerados nos artigos 28 a 31 da Lei nº 8.666, de 1993.



PEDREIRAS/MA	
Proc.	104/003 /2022
FLS.	977
Rub.	2

Ministério da Economia  
Secretaria Especial de Desburocratização, Gestão e Governo Digital  
Secretaria de Gestão

Sistema de Cadastramento Unificado de Fornecedores - SICAF

**Declaração**

Declaramos para os fins previstos na Lei nº 8.666, de 1993, conforme documentação registrada no SICAF, que a situação do fornecedor no momento é a seguinte:

**Dados do Fornecedor**

CNPJ: 17.293.339/0001-26 DUNS®: 93\*\*\*\*\*44  
Razão Social: RECICLE INFO E PAPELARIA LTDA  
Nome Fantasia: RECICLE INFORMATICA  
Situação do Fornecedor: Credenciado Data de Vencimento do Cadastro: 05/10/2022  
Natureza Jurídica: SOCIEDADE EMPRESÁRIA LIMITADA  
MEI: Não  
Porte da Empresa: Empresa de Pequeno

**Ocorrências e Impedimentos**

Ocorrência: Nada Consta  
Impedimento de Licitar: Nada Consta

**Níveis cadastrados:**

**I - Credenciamento**

**II - Habilitação Jurídica**

**III - Regularidade Fiscal e Trabalhista Federal**

Receita Federal e PGFN Validade: 09/10/2022  
FGTS Validade: 05/06/2022  
Trabalhista (<http://www.tst.jus.br/certidao>) Validade: 08/11/2022

**IV - Regularidade Fiscal Estadual/Distrital e Municipal**

Receita Estadual/Distrital Validade: 15/07/2022  
Receita Municipal Validade: 12/07/2022

**VI - Qualificação Econômico-Financeira**

Validade: 30/04/2023

Esta declaração é uma simples consulta e não tem efeito legal

Emitido em: 16/05/2022 23:22

CPF: 671.404.913-72 Nome: GUSTAVO LOPES DA SILVA

Ass: \_\_\_\_\_





**TRIBUNAL DE CONTAS DA UNIÃO**

	PEDREIRAS/MA
Proc.	0404003 1202 2
FLS.	278
Rub.	e

## Consulta Consolidada de Pessoa Jurídica

Este relatório tem por objetivo apresentar os resultados consolidados de consultas eletrônicas realizadas diretamente nos bancos de dados dos respectivos cadastros. A responsabilidade pela veracidade do resultado da consulta é do Órgão gestor de cada cadastro consultado. A informação relativa à razão social da Pessoa Jurídica é extraída do Cadastro Nacional da Pessoa Jurídica, mantido pela Receita Federal do Brasil.

**Consulta realizada em:** 12/05/2022 09:49:18

### Informações da Pessoa Jurídica:

Razão Social: **RECYCLE INFO E PAPELARIA LTDA**  
CNPJ: **17.293.339/0001-26**

### Resultados da Consulta Eletrônica:

Órgão Gestor: **TCU**  
Cadastro: **Licitantes Inidôneos**  
Resultado da consulta: **Nada Consta**

Para acessar a certidão original no portal do órgão gestor, clique [AQUI](#).

Órgão Gestor: **CNJ**  
Cadastro: **CNIA - Cadastro Nacional de Condenações Cíveis por Ato de Improbidade Administrativa e Inelegibilidade**  
Resultado da consulta: **Sistema do CNJ está indisponível**

Para acessar a certidão original no portal do órgão gestor, clique [AQUI](#).

Órgão Gestor: **Portal da Transparência**  
Cadastro: **Cadastro Nacional de Empresas Inidôneas e Suspensas**  
Resultado da consulta: **Nada Consta**

Para acessar a certidão original no portal do órgão gestor, clique [AQUI](#).

Órgão Gestor: **Portal da Transparência**  
Cadastro: **CNEP - Cadastro Nacional de Empresas Punidas**  
Resultado da consulta: **Nada Consta**

Para acessar a certidão original no portal do órgão gestor, clique [AQUI](#).

Obs: A consulta consolidada de pessoa jurídica visa atender aos princípios de simplificação e

PEDREIRAS/MA	
Proc.	0404003/2022
FLS.	979
Rub.	e

racionalização de serviços públicos digitais. Fundamento legal: Lei nº 12.965, de 23 de abril de 2014, Lei nº 13.460, de 26 de junho de 2017, Lei nº 13.726, de 8 de outubro de 2018, Decreto nº 8.638 de 15, de janeiro de 2016.



PEDREIRAS/MA	
Proc.	0704003 12022
FLS.	980
Rub.	e

**TRIBUNAL DE CONTAS DA UNIÃO  
CERTIDÃO NEGATIVA**

**DE**

**INABILITADOS**

(Válida somente com a apresentação do CPF)

Nome completo: GUSTAVO LOPES DA SILVA

CPF: 671.404.913-72

O Tribunal de Contas da União CERTIFICA que, na presente data, o(a) requerente acima identificado(a) NÃO CONSTA da relação de responsáveis com inabilitação para o exercício de cargo em comissão ou função de confiança no âmbito da administração pública federal, em razão de decisão deste Tribunal, nos termos do art. 60 da Lei nº 8.443/92 (Lei Orgânica do TCU).

Não constam da relação consultada para emissão desta certidão os responsáveis ainda não notificados do teor dos acórdãos condenatórios, aqueles cujas condenações tenham tido seu prazo de vigência expirado, bem como aqueles cujas apreciações estejam suspensas em razão de interposição de recurso com efeito suspensivo ou de decisão judicial.

Certidão emitida às 09:49:58 do dia 12/05/2022, com validade de trinta dias a contar da emissão.

A veracidade das informações aqui prestadas podem ser confirmadas no sítio <https://contas.tcu.gov.br/ords/f?p=INABILITADO:VERIFICA>

Código de controle da certidão: 774T120522094958

Atenção: qualquer rasura ou emenda invalidará este documento.



PEDREIRAS/MA	
Proc.	0404003 1202 2
FLS.	981
Rub.	l

**TRIBUNAL DE CONTAS DA UNIÃO**  
**CERTIDÃO NEGATIVA**  
**DE**  
**LICITANTES INIDÔNEOS**

(Válida somente com a apresentação do CPF)

Nome completo: **GUSTAVO LOPES DA SILVA**

CPF/CNPJ: **671.404.913-72**

**O Tribunal de Contas da União CERTIFICA que, na presente data, o (a) requerente acima identificado(a) NÃO CONSTA da relação de responsáveis inidôneos para participar de licitação na administração pública federal, por decisão deste Tribunal, nos termos do art. 46 da Lei nº 8.443/92 (Lei Orgânica do TCU).**

Não constam da relação consultada para emissão desta certidão os responsáveis ainda não notificados do teor dos acórdãos condenatórios, aqueles cujas condenações tenham tido seu prazo de vigência expirado, bem como aqueles cujas apreciações estejam suspensas em razão de interposição de recurso com efeito suspensivo ou de decisão judicial.

Certidão emitida às 09:50:42 do dia 12/05/2022, com validade de trinta dias a contar da emissão.

A veracidade das informações aqui prestadas podem ser confirmadas no sítio <https://contas.tcu.gov.br/ords/f?p=INABILITADO:5>

Código de controle da certidão: HW8H120522095042

Atenção: qualquer rasura ou emenda invalidará este documento.



## Improbidade Administrativa e Inelegibilidade

### Certidão Negativa

**Certifico que nesta data (12/05/2022 às 09:48) NÃO CONSTA no Cadastro Nacional de Condenações Cíveis por Ato de Improbidade Administrativa e Inelegibilidade registros de condenação com trânsito em julgado ou sanção ativa quanto ao CNPJ nº 17.293.339/0001-26.**

A condenação por atos de improbidade administrativa não implica automático e necessário reconhecimento da inelegibilidade do condenado.

Para consultas sobre inelegibilidade acesse portal do TSE em <http://divulgacandcontas.tse.jus.br/>

Esta certidão é expedida gratuitamente. Sua autenticidade pode ser por meio do número de controle 627D.023B.9EA4.2739 no seguinte endereço: [https://www.cnj.jus.br/improbidade\\_adm/autenticar\\_certidao.php](https://www.cnj.jus.br/improbidade_adm/autenticar_certidao.php)

## Improbidade Administrativa e Inelegibilidade

### Certidão Negativa

**Certifico que nesta data (12/05/2022 às 09:52) NÃO CONSTA no Cadastro Nacional de Condenações Cíveis por Ato de Improbidade Administrativa e Inelegibilidade registros de condenação com trânsito em julgado ou sanção ativa quanto ao CPF nº 671.404.913-72.**

A condenação por atos de improbidade administrativa não implica automático e necessário reconhecimento da inelegibilidade do condenado.

Para consultas sobre inelegibilidade acesse portal do TSE em <http://divulgacandcontas.tse.jus.br/>

Esta certidão é expedida gratuitamente. Sua autenticidade pode ser por meio do número de controle 627D.031E.A2AD.9966 no seguinte endereço: [https://www.cnj.jus.br/improbidade\\_adm/autenticar\\_certidao.php](https://www.cnj.jus.br/improbidade_adm/autenticar_certidao.php)

FILTROS APLICADOS:

Nome: GUSTAVO LOPES DA SILVA  
CPF / CNPJ: 67140491372

LIMPAR

Data da consulta: 12/05/2022 09:00:13  
Data da última atualização: 11/05/2022 18:00:04

DETALHAR	CNPJ/CPF DO SANCCIONADO	NOME DO SANCCIONADO	UF DO SANCCIONADO	ÓRGÃO/ENTIDADE SANCCIONADORA	TIPO DA SANÇÃO	INÍCIO DA VIGÊNCIA DA SANÇÃO	FIM DA VIGÊNCIA DA SANÇÃO	VALOR DA MULTA	QUANTIDADE
Nenhum registro encontrado									

PEDREIRAS/MA  
Proc. 0101003 12022  
FLS. 984  
Rub. 2

984

**FILTROS APLICADOS:**

Nome: GUSTAVO LOPES DA SILVA  
CPF / CNPJ: 67140491372

LIMPAR

Data da consulta: 12/05/2022 09:00:36

Data da última atualização: 11/05/2022 18:00:04

DETALHAR	CNPJ/CPF DO SANCIONADO	NOME DO SANCIONADO	UF DO SANCIONADO	ÓRGÃO/ENTIDADE SANCIONADORA	TIPO DA SANÇÃO	DATA DE PUBLICAÇÃO DA SANÇÃO	QUANTIDADE
Nenhum registro encontrado							

PEDREIRAS/MA  
Proc. 040400312022  
FLS. 985  
Rub. 2



REPÚBLICA FEDERATIVA DO BRASIL  
MINISTÉRIO DA INFRAESTRUTURA  
DEPARTAMENTO NACIONAL DE TRÂNSITO  
CARTEIRA NACIONAL DE HABILITAÇÃO

VALIDA EM TODO O TERRITÓRIO NACIONAL  
1966048480

**MA**

NOME  
GUSTAVO LOPES DA SILVA

DOC. IDENTIDADE/ÓRG. EMISSOR/AUF  
0207387320027 SESP/MA

CPF  
671.404.913-72

DATA NASCIMENTO  
27/09/1985

FILIAÇÃO  
SEBASTIAO MANOEL DA SILVA  
FRANCISCA LOPES DA SILVA

PERMISSÃO ACC CAT. HAB. AB

Nº REGISTRO  
07162398540

VALIDADE  
10/07/2022

1ª HABILITAÇÃO  
12/11/2018

OBSERVAÇÕES

*Gustavo Lopes da Silva*  
ASSINATURA DO PORTADOR

LOCAL  
SAO LUIS, MA

DATA EMISSÃO  
03/12/2019

ASSINADO DIGITALMENTE  
DEPARTAMENTO ESTADUAL DE TRÂNSITO

24719559911  
MA041699572

**MARANHÃO**

**DENATRAN** **CONTRAN**

QR-CODE



Documento assinado com certificado digital em conformidade com a Medida Provisória nº 2200-2/2001. Sua validade poderá ser confirmada por meio da comparação deste arquivo digital com o arquivo de assinatura (.p7s) no endereço:  
< <http://www.serpro.gov.br/assinador-digital> >.

**SERPRO / DENATRAN**

# CNH Digital

Departamento Nacional de Trânsito

PEDREIRAS/MA  
Proc. 0404003/2022  
FLS. 987  
Rub. 2

REPÚBLICA FEDERATIVA DO BRASIL		M A	
MINISTÉRIO DA INFRAESTRUTURA			
DEPARTAMENTO NACIONAL DE TRÂNSITO			
CARTEIRA NACIONAL DE HABILITAÇÃO			
NOME CLEUDIANE SOUZA DO VALE LÓPES			
	DOC. IDENTIDADE/ÓRG EMISSOR/AUF 0362176220085 SSP MA		
	CPF 048.439.443-60	DATA NASCIMENTO 28/07/1991	
	FILIAÇÃO FRANCISCO DE SOUZA DO VALE JUANA DE SOUZA DO VALE		
	PERMISSÃO [ ]	ACC [ ]	CAT. HAB. [ ] AB
Nº REGISTRO 86961825861	VALIDADE 25/06/2022	1ª HABILITAÇÃO 29/12/2017	
OBSERVAÇÕES			
			
LOCAL SAO LUIS, MA		DATA EMISSÃO 21/07/2021	
ASSINADO DIGITALMENTE DEPARTAMENTO ESTADUAL DE TRÂNSITO		01844515632 MA045333831	
MARANHÃO			
DENATRAN		CONTRAN	

## QR-CODE

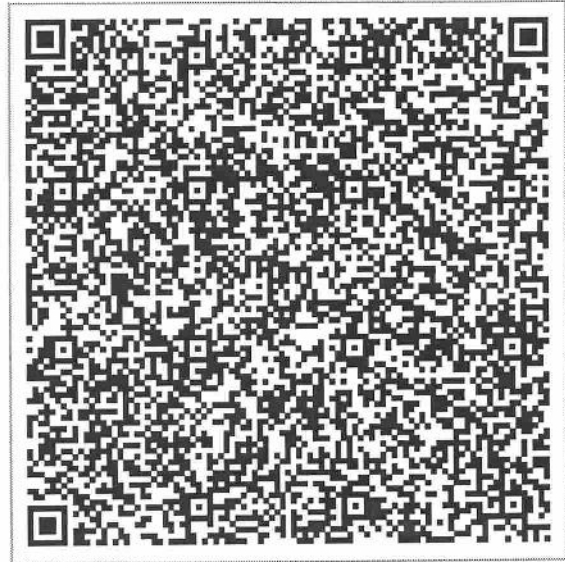

Documento assinado com certificado digital em conformidade com a Medida Provisória nº 2200-2/2001. Sua validade poderá ser confirmada por meio do programa Assinador Serpro.

As orientações para instalar o Assinador Serpro e realizar a validação do documento digital estão disponíveis em:  
< <http://www.serpro.gov.br/assinador-digital> >, opção Validar Assinatura.

**SERPRO / DENATRAN**

PEDREIRAS/MA	
Proc.	0404003/2022
FLS.	988
Rub.	2

**ALTERAÇÃO DO ATO CONSTITUTIVO E CONSOLIDAÇÃO DA SOCIEDADE**  
**RECICLE INFO E PAPELARIA LTDA**

**GUSTAVO LOPES DA SILVA**, Brasileiro, Empresário, Casado(A), Comunhão Parcial de Bens, nascido em 27/09/1985, CNH nº 07162398540 expedido por DETRAN – MA e CPF: 671.404.913-72, residente e domiciliado na Rua Moacir Soares, Nº 17, Bairro, Maria Rita, Cond. Monserat Pedreiras – MA, CEP: 65.725-000;

**CLEUDIANE SOUZA DO VALE LOPES**, Brasileira, Empresária, Casado(A), Comunhão Parcial de Bens, nascida em 28/07/1991, RG nº 036217622008-5 expedido por SESP - MA, nº do CPF: 048.439.443-60, residente e domiciliado na Rua Moacir Soares, Nº 17, Bairro, Maria Rita, Cond. Monserat Pedreiras – MA, CEP: 65.725-000;

Únicos sócios da sociedade empresaria, RECICLE INFO E PAPELARIA LTDA, com sede na Avenida Rio Branco, Nº 394, Bairro Centro, Pedreiras – MA, CEP: 65.725-000, com contrato social devidamente registrado na Junta Comercial do Estado do Maranhão – JUCEMA, sob o nº 21200853497, inscrita no CNPJ sob o nº 17.293.339/0001-26, e alterações posteriores registradas neste órgão, resolvem na melhor forma de direito e regidas pelas seguintes cláusulas e condições, que mutuamente outorgam e aceitam alterar e consolidar seu Contrato Social, tal como segue:

**CLÁUSULA PRIMEIRA:** Fica alterado o objeto de atividade social da empresa para:

4753-9/00 - comercio varejista especializado de eletrodomésticos e equipamentos de áudio e vídeo 3314-7/10 - manutenção e reparação de maquinas e equipamentos para uso geral não especificados anteriormente (impressoras) 4752-1/00 - comercio varejista especializado de equipamentos de telefonia e comunicação 4754-7/01 - comercio varejista de moveis 4761-0/03 - comercio varejista de artigos de papelaria 4763-6/02 - comercio varejista de artigos esportivos 7733-1/00 - aluguel de maquinas e equipamentos para escritório 8219-9/01 - fotocopias 9511-8/00 - reparação e manutenção de computadores e de equipamentos periféricos 9521-5/00 - reparação e manutenção de equipamentos eletroeletrônicos de uso pessoal e doméstico 4751-2/01 - comercio varejista especializado de equipamentos e suprimentos de informática 4751-2/02 - recarga de cartuchos para equipamentos de informática 8020-0/01 - atividades de monitoramento de sistemas de segurança eletrônico 4649-4/02 comercio atacadista de aparelhos eletrônicos de uso pessoal e doméstico 4651-6/01 - comercio atacadista de equipamentos de informática 4652-4/00 comercio atacadista de componentes eletrônicos e equipamentos de telefonia e comunicação 4649-4/04 comercio atacadista de moveis e artigos de colchoaria 4647-8/01 comercio atacadista de artigos de escritório e de papelaria 4642-7/01 comercio atacadista de artigos do vestuário e acessórios, exceto profissionais e de segurança 6311-9/00 - tratamento de dados, provedores de serviços de aplicação e serviços de hospedagem na internet.

**CONSOLIDA-SE O CONTRATO SOCIAL MEDIANTE AS SEGUINTE CLÁUSULAS**

**CLÁUSULA PRIMEIRA:** A sociedade gira sob o nome empresarial RECICLE INFO E PAPELARIA LTDA, com sede na Av. Rio Branco, Nº 394, Bairro Centro, Pedreiras – MA, CEP: 65.725-000.

**ALTERAÇÃO DO ATO CONSTITUTIVO E CONSOLIDAÇÃO DA SOCIEDADE  
RECICLE INFO E PAPELARIA LTDA**

**CLÁUSULA SEGUNDA:** A sociedade poderá, a qualquer tempo, abrir ou fechar filial ou outra dependência, mediante alteração contratual, desde que aprovado pelos votos correspondentes dos sócios, no mínimo, a três quartos do capital social, nos termos do art. 1.076 da Lei nº 10.406/2002.

**CLÁUSULA TERCEIRA:** A sociedade terá por objetivo de atividade social;

4753-9/00 - comercio varejista especializado de eletrodomésticos e equipamentos de áudio e vídeo 3314-7/10 - manutenção e reparação de maquinas e equipamentos para uso geral não especificados anteriormente (impressoras) 4752-1/00 - comercio varejista especializado de equipamentos de telefonia e comunicação 4754-7/01 - comercio varejista de moveis 4761-0/03 - comercio varejista de artigos de papelaria 4763-6/02 - comercio varejista de artigos esportivos 7733-1/00 - aluguel de maquinas e equipamentos para escritório 8219-9/01 - fotocópias 9511-8/00 - reparação e manutenção de computadores e de equipamentos periféricos 9521-5/00 - reparação e manutenção de equipamentos eletroeletrônicos de uso pessoal e doméstico 4751-2/01 - comercio varejista especializado de equipamentos e suprimentos de informática 4751-2/02 - recarga de cartuchos para equipamentos de informática 8020-0/01 - atividades de monitoramento de sistemas de segurança eletrônico 4649-4/02 comercio atacadista de aparelhos eletrônicos de uso pessoal e doméstico 4651-6/01 - comercio atacadista de equipamentos de informática 4652-4/00 comercio atacadista de componentes eletrônicos e equipamentos de telefonia e comunicação 4649-4/04 comercio atacadista de moveis e artigos de colchoaria 4647-8/01 comercio atacadista de artigos de escritório e de papelaria 4642-7/01 comercio atacadista de artigos do vestuário e acessórios, exceto profissionais e de segurança 6311-9/00 - tratamento de dados, provedores de serviços de aplicação e serviços de hospedagem na internet.

**CLÁUSULA QUARTA:** A sociedade iniciou suas atividades em 04/12/2012 e seu prazo de duração é indeterminado.

**CLÁUSULA QUINTA:** A sociedade tem o capital social de R\$ 300.000,00 (trezentos mil reais), dividido em 300.000 (trezentos mil) quotas no valor nominal de R\$ 300.000,00 (trezentos mil reais) cada uma, integralizadas, neste ato, em moeda corrente do País, pelos sócios, da seguinte forma:

SOCIOS	QUOTAS	VALORES R\$	%
GUSTAVO LOPES DA SILVA	270.000	R\$ 270.000,00	90%
CLEUDIANE SOUZA DO VALE LOPES	30.000	R\$ 30.000,00	10%
TOTAL	300.000	R\$ 300.000,00	100%

**CLÁUSULA SEXTA:** As quotas são indivisíveis e não poderão ser cedidas ou transferidas a terceiros sem o consentimento do outro sócio, a quem fica assegurado, em igualdade de condições e preço direito de preferência para a sua aquisição se postas à venda, formalizando, se realizada a cessão delas, a alteração contratual pertinente.



**ALTERAÇÃO DO ATO CONSTITUTIVO E CONSOLIDAÇÃO DA SOCIEDADE  
RECICLE INFO E PAPELARIA LTDA**

**CLÁUSULA SETIMA:** A responsabilidade de cada sócio é restrita ao valor de suas quotas, mas todos respondem solidariamente pela integralização do capital social.

**CLÁUSULA OITAVA:** Nos quatro meses seguintes ao término do exercício social, os sócios deliberarão sobre as contas e designarão administrador (es) quando for o caso.

**CLÁUSULA NONA:** A administração da sociedade caberá ao sócio **GUSTAVO LOPES DA SILVA** que com os poderes e atribuições e suas responsabilidades, fica autorizado o uso do nome empresarial, vedado, no entanto, em atividades estranhas ao interesse social ou assumir obrigações seja em favor de qualquer dos quotistas ou de terceiros, bem como onerar ou alienar bens imóveis da sociedade, sem autorização do outro sócio.

**CLÁUSULA DÉCIMA:** Ao término de cada exercício social, em 31 de dezembro, o administrador prestará contas justificadas de sua administração, procedendo à elaboração do inventário, do balanço patrimonial e do balanço de resultado econômico, cabendo aos sócios, na proporção de suas quotas, os lucros ou perdas apuradas.

**CLÁUSULA DÉCIMA PRIMEIRA:** A sociedade poderá a qualquer tempo, abrir ou fechar filial ou outra dependência, mediante alteração contratual assinada por todos os sócios.

**CLÁUSULA DÉCIMA SEGUNDA:** Os sócios poderão, de comum acordo, fixar uma retirada mensal, a título de "pro labore", observadas as disposições regulamentares pertinentes.

**CLÁUSULA DÉCIMA TERCEIRA:** Falecendo ou interdito qualquer sócio, a sociedade continuará suas atividades com os herdeiros, sucessores e o incapaz. Não sendo possível ou inexistindo interesse destes ou do(s) sócio(s) remanescente(s), o valor de seus haveres será apurado e liquidado com base na situação patrimonial da sociedade, à data da resolução, verificada em balanço especialmente levantado.

**Parágrafo único:** O mesmo procedimento será adotado em outros casos em que a sociedade se resolva em relação a seu sócio.

**CLÁUSULA DÉCIMA QUARTA:** O(s) Administrador (es) declara(m), sob as penas da lei, de que não está (ão) impedidos de exercer a administração da sociedade, por lei especial, ou em virtude de condenação criminal, ou por se encontrar (em) sob os efeitos dela, a pena que vede, ainda que temporariamente, o acesso a cargos públicos; ou por crime falimentar, de prevaricação, peita ou suborno, concussão, peculato, ou contra a economia popular, contra o sistema financeiro nacional, contra normas de defesa da concorrência, contra as relações de consumo, fé pública, ou a propriedade.

**CLÁUSULA DÉCIMA QUINTA:** Fica eleito o foro de **Pedreiras - MA** para o exercício e o cumprimento dos direitos e obrigações resultantes deste contrato.

Pedreiras – MA, 30 de Julho de 2021

Gustavo Lopes Da Silva

Cleudiane Souza Do Vale Lopes





## ASSINATURA ELETRÔNICA

Certificamos que o ato da empresa RECICLE INFO E PAPELARIA LTDA consta assinado digitalmente por:

IDENTIFICAÇÃO DO(S) ASSINANTE(S)	
CPF/CNPJ	Nome
04843944360	CLEUDIANE SOUZA DO VALE LOPES
67140491372	GUSTAVO LOPES DA SILVA

**JUCEMA**

CERTIFICO O REGISTRO EM 01/08/2021 07:11 SOB N° 20210982390.  
PROTOCOLO: 210982390 DE 30/07/2021.  
CÓDIGO DE VERIFICAÇÃO: 12105556961. CNPJ DA SEDE: 17293339000126.  
NIRE: 21200853497. COM EFEITOS DO REGISTRO EM: 30/07/2021.  
RECICLE INFO E PAPELARIA LTDA

LÍLIAN THERESA RODRIGUES MENDONÇA  
SECRETÁRIA-GERAL  
[www.empresafacil.ma.gov.br](http://www.empresafacil.ma.gov.br)

## CERTIDÃO SIMPLIFICADA

### Sistema Nacional de Registro de Empresas Mercantis - SINREM

Certificamos que as informações abaixo constam dos documentos arquivados nesta Junta Comercial e são vigentes na data da sua expedição.

Nome Empresarial: RECICLE INFO E PAPELARIA LTDA		Protocolo: MAC2201924542			
Natureza Jurídica: Sociedade Empresária Limitada					
NIRE (Sede) 21200853497	CNPJ 17.293.339/0001-26	Data de Ato Constitutivo 06/02/2014	Início de Atividade 04/12/2012		
<b>Endereço Completo</b> Avenida RIO BRANCO, Nº 394, CENTRO - Pedreiras/MA - CEP 65725-000					
<b>Objeto Social</b> 4753-9/00 - COMERCIO VAREJISTA ESPECIALIZADO DE ELETRODOMESTICOS E EQUIPAMENTOS DE AUDIO E VIDEO 3314-7/10 - MANUTENCAO E REPARACAO DE MAQUINAS E EQUIPAMENTOS PARA USO GERAL NAO ESPECIFICADOS ANTERIORMENTE (IMPRESSORAS) 4752-1/00 - COMERCIO VAREJISTA ESPECIALIZADO DE EQUIPAMENTOS DE TELEFONIA E COMUNICACAO 4754-7/01 - COMERCIO VAREJISTA DE MOVEIS 4761-0/03 - COMERCIO VAREJISTA DE ARTIGOS DE PAPELARIA 4763-6/02 - COMERCIO VAREJISTA DE ARTIGOS ESPORTIVOS 7733-1/00 - ALUGUEL DE MAQUINAS E EQUIPAMENTOS PARA ESCRITORIO 8219-9/01 - FOTOCOPIAS 9511-8/00 - REPARACAO E MANUTENCAO DE COMPUTADORES E DE EQUIPAMENTOS PERIFERICOS 9521-5/00 - REPARACAO E MANUTENCAO DE EQUIPAMENTOS ELETROELETRONICOS DE USO PESSOAL E DOMESTICO 4751-2/01 - COMERCIO VAREJISTA ESPECIALIZADO DE EQUIPAMENTOS E SUPRIMENTOS DE INFORMATICA 4751-2/02 - RECARGA DE CARTUCHOS PARA EQUIPAMENTOS DE INFORMATICA 8020-0/01 - ATIVIDADES DE MONITORAMENTO DE SISTEMAS DE SEGURANCA ELETRONICO 4649-4/02 COMERCIO ATACADISTA DE APARELHOS ELETRONICOS DE USO PESSOAL E DOMESTICO 4651-6/01 - COMERCIO ATACADISTA DE EQUIPAMENTOS DE INFORMATICA 4652-4/00 COMERCIO ATACADISTA DE COMPONENTES ELETRONICOS E EQUIPAMENTOS DE TELEFONIA E COMUNICACAO 4649-4/04 COMERCIO ATACADISTA DE MOVEIS E ARTIGOS DE COLCHOARIA 4647-8/01 COMERCIO ATACADISTA DE ARTIGOS DE ESCRITORIO E DE PAPELARIA 4642-7/01 COMERCIO ATACADISTA DE ARTIGOS DO VESTUARIO E ACESSORIOS, EXCETO PROFISSIONAIS E DE SEGURANCA 6311-9/00 - TRATAMENTO DE DADOS, PROVEDORES DE SERVICOS DE APLICACAO E SERVICOS DE HOSPEDAGEM NA INTERNET					
<b>Capital Social</b> R\$ 300.000,00 (trezentos mil reais)		<b>Porte</b> EPP (Empresa de Pequeno Porte)	<b>Prazo de Duração</b> Indeterminado		
<b>Capital Integralizado</b> R\$ 300.000,00 (trezentos mil reais)					
<b>Dados do Sócio</b>					
<b>Nome</b>	<b>CPF/CNPJ</b>	<b>Participação no capital</b>	<b>Espécie de sócio</b>	<b>Administrador</b>	<b>Término do mandato</b>
GUSTAVO LOPES DA SILVA	671.404.913-72	R\$ 270.000,00	Sócio	S	Indeterminado
<b>Nome</b>	<b>CPF/CNPJ</b>	<b>Participação no capital</b>	<b>Espécie de sócio</b>	<b>Administrador</b>	<b>Término do mandato</b>
CLEUDIANE SOUZA DO VALE LOPES	048.439.443-60	R\$ 30.000,00	Sócio	N	Indeterminado
<b>Dados do Administrador</b>					
<b>Nome</b>	<b>CPF</b>	<b>Término do mandato</b>			
GUSTAVO LOPES DA SILVA	671.404.913-72	Indeterminado			
<b>Último Arquivamento</b>					<b>Situação</b>
<b>Data</b>	<b>Número</b>	<b>Ato/eventos</b>		<b>Status</b>	
02/05/2022	20220535671	223 / 223 - BALANCO		ATIVA	SEM STATUS

Esta certidão foi emitida automaticamente em 03/05/2022, às 14:13:06 (horário de Brasília).  
Se impressa, verificar sua autenticidade no <https://www.empresafacil.ma.gov.br>, com o código G3EDQSA6.



MAC2201924542

LARISSA ROCHA DA SILVA  
Secretário Geral

PEDREIRAS/MA  
 Proc. 0404003 12022  
 FLS. 993  
 Rub. 2

## CERTIDÃO ESPECÍFICA

### Sistema Nacional de Registro de Empresas Mercantis - SINREM

Certificamos que as informações abaixo constam dos documentos arquivados nesta Junta Comercial e são vigentes na data da sua expedição.

Certificamos que RECICLE INFO E PAPELARIA LTDA encontra-se registrada nesta Junta Comercial, como segue:			Protocolo: MAC2201924571
NIRE 21200853497 CNPJ 17.293.339/0001-26			Situação ATIVA Status SEM STATUS
Endereço Completo RIO BRANCO, Nº 394, xxxxx, CENTRO - Pedreiras/MA - CEP 65725-000			
<b>Arquivamentos Posteriores</b>			
Ato	Número	Data	Descrição
223	20220535671	02/05/2022	BALANCO
002	20210982390	01/08/2021	OUTROS
002	20210982390	01/08/2021	CONSOLIDAÇÃO DE CONTRATO/ESTATUTO
002	20210982390	01/08/2021	ALTERAÇÃO DE DADOS (EXCETO NOME EMPRESARIAL)
310	20210507012	12/04/2021	OUTROS DOCUMENTOS DE INTERESSE DA EMPRESA / EMPRESARIO
223	20210377151	15/03/2021	BALANCO
223	20200281984	23/04/2020	BALANCO
002	20191031046	20/09/2019	CONSOLIDAÇÃO DE CONTRATO/ESTATUTO
002	20191031046	20/09/2019	ALTERAÇÃO DE DADOS E DE NOME EMPRESARIAL
002	20191031046	20/09/2019	CONSOLIDAÇÃO DE CONTRATO/ESTATUTO
002	20191031046	20/09/2019	ALTERAÇÃO DE DADOS E DE NOME EMPRESARIAL
223	20190280557	09/04/2019	BALANCO
223	20180257056	19/03/2018	BALANCO
223	20170489825	13/03/2017	BALANCO
223	20160405653	12/04/2016	BALANCO
002	20150467591	26/06/2015	ALTERAÇÃO DE DADOS (EXCETO NOME EMPRESARIAL)
223	20150467567	19/06/2015	BALANCO
002	20140751700	06/11/2014	ALTERAÇÃO DE DADOS (EXCETO NOME EMPRESARIAL)
002	20140461027	03/07/2014	ALTERAÇÃO DE DADOS (EXCETO NOME EMPRESARIAL)
223	20140343849	19/05/2014	BALANCO
316	20140073159	06/02/2014	ENQUADRAMENTO DE EMPRESA DE PEQUENO PORTE
090	21200853497	06/02/2014	TRANSFORMAÇÃO
002	20140073124	06/02/2014	TRANSFORMAÇÃO
002	20140012800	07/01/2014	ALTERAÇÃO DE DADOS (EXCETO NOME EMPRESARIAL)
002	20130739570	18/10/2013	ALTERAÇÃO DE DADOS (EXCETO NOME EMPRESARIAL)
002	20130352055	14/05/2013	ALTERAÇÃO DE DADOS (EXCETO NOME EMPRESARIAL)
223	20130103730	30/01/2013	BALANCO
315	20121995488	11/12/2012	ENQUADRAMENTO DE MICROEMPRESA
080	21101904450	11/12/2012	INSCRIÇÃO

Esta certidão foi emitida automaticamente em 03/05/2022, às 14:07:49 (horário de Brasília).  
 Se impressa, verificar sua autenticidade no <https://www.empresafacil.ma.gov.br>, com o código T3DSG5VD.



MAC2201924571

LARISSA ROCHA DA SILVA  
 Secretário(a) Geral



**REPÚBLICA FEDERATIVA DO BRASIL**

**CADASTRO NACIONAL DA PESSOA JURÍDICA**

NÚMERO DE INSCRIÇÃO 17.293.339/0001-26 MATRIZ	COMPROVANTE DE INSCRIÇÃO E DE SITUAÇÃO CADASTRAL	DATA DE ABERTURA 11/12/2012
---	---	--------------------------------

NOME EMPRESARIAL  
**RECICLE INFO E PAPELARIA LTDA**

TÍTULO DO ESTABELECIMENTO (NOME DE FANTASIA) RECICLE INFORMATICA	PORTE EPP
---	--------------

CÓDIGO E DESCRIÇÃO DA ATIVIDADE ECONÔMICA PRINCIPAL  
**47.53-9-00 - Comércio varejista especializado de eletrodomésticos e equipamentos de áudio e vídeo**

CÓDIGO E DESCRIÇÃO DAS ATIVIDADES ECONÔMICAS SECUNDÁRIAS

- 33.14-7-10 - Manutenção e reparação de máquinas e equipamentos para uso geral não especificados anteriormente
- 46.42-7-01 - Comércio atacadista de artigos do vestuário e acessórios, exceto profissionais e de segurança
- 46.47-8-01 - Comércio atacadista de artigos de escritório e de papelaria
- 46.49-4-02 - Comércio atacadista de aparelhos eletrônicos de uso pessoal e doméstico
- 46.49-4-04 - Comércio atacadista de móveis e artigos de colchoaria
- 46.51-6-01 - Comércio atacadista de equipamentos de informática
- 46.52-4-00 - Comércio atacadista de componentes eletrônicos e equipamentos de telefonia e comunicação
- 47.51-2-01 - Comércio varejista especializado de equipamentos e suprimentos de informática
- 47.51-2-02 - Recarga de cartuchos para equipamentos de informática
- 47.52-1-00 - Comércio varejista especializado de equipamentos de telefonia e comunicação
- 47.54-7-01 - Comércio varejista de móveis
- 47.61-0-03 - Comércio varejista de artigos de papelaria
- 47.63-6-02 - Comércio varejista de artigos esportivos
- 63.11-9-00 - Tratamento de dados, provedores de serviços de aplicação e serviços de hospedagem na Internet
- 77.33-1-00 - Aluguel de máquinas e equipamentos para escritórios
- 80.20-0-01 - Atividades de monitoramento de sistemas de segurança eletrônico
- 82.19-9-01 - Fotocópias
- 95.11-8-00 - Reparação e manutenção de computadores e de equipamentos periféricos
- 95.21-5-00 - Reparação e manutenção de equipamentos eletroeletrônicos de uso pessoal e doméstico

CÓDIGO E DESCRIÇÃO DA NATUREZA JURÍDICA  
**206-2 - Sociedade Empresária Limitada**

LOGRADOURO AV RIO BRANCO	NÚMERO 394	COMPLEMENTO *****
-----------------------------	---------------	----------------------

CEP 65.725-000	BAIRRO/DISTRITO CENTRO	MUNICÍPIO PEDREIRAS	UF MA
-------------------	---------------------------	------------------------	----------

ENDEREÇO ELETRÔNICO RECICLE0989@GMAIL.COM	TELEFONE (99) 8146-3680
--	----------------------------

ENTE FEDERATIVO RESPONSÁVEL (EFR)  
 \*\*\*\*\*

SITUAÇÃO CADASTRAL ATIVA	DATA DA SITUAÇÃO CADASTRAL 11/12/2012
-----------------------------	--

MOTIVO DE SITUAÇÃO CADASTRAL

SITUAÇÃO ESPECIAL *****	DATA DA SITUAÇÃO ESPECIAL *****
----------------------------	------------------------------------

Aprovado pela Instrução Normativa RFB nº 1.863, de 27 de dezembro de 2018.

Emitido no dia 12/05/2022 às 09:24:36 (data e hora de Brasília).





## FICHA CADASTRAL DO CONTRIBUINTE

PEDREIRAS/MA  
Proc. 0404003 1202 2  
FLS. 925  
Rub. 2USUÁRIO: 67140491372  
DATA: 12/05/2022  
HORA: 09:31INSC. ESTADUAL: 12.397.911-0  
RAZÃO SOCIAL: RECICLE INFO E PAPELARIA LTDA

ÚLTIMA ALTERAÇÃO: 01/08/2021

SITUAÇÃO FISCAL: REGULAR  
MOTIVOS FISCAIS:

SERASA: Não

SITUAÇÃO CADASTRAL: ATIVO  
MOTIVO CADASTRAL: --

## DADOS GERAIS

CPF/CNPJ: 17.293.339/0001-26  
RAZÃO SOCIAL: RECICLE INFO E PAPELARIA LTDA  
NIRE: 21200853497  
INÍCIO DE ATIVIDADES: 12/12/2012  
AGÊNCIA REGIONAL: 32 - AGÊNCIA DE PEDREIRAS  
TIPO DE SOCIEDADE: SOCIEDADE EMPRESÁRIA LIMITADA  
REGIME DE PAG.: SIMPLES NACIONAL  
DATA OBRIG. NFE: 01/04/2010  
CORREIO ELETRÔNICO: --  
INSC. CENTRALIZADORA: --  
TIPO PESSOA: JURÍDICA  
CAPITAL SOCIAL: 300.000,00  
UFRE: 49 - Ufre/Bacabal  
CAT. DO ESTABELECIMENTO: MATRIZ OU UNICO  
DATA OBRIG. EFD: --  
ÁREA UTILIZADA: 0

## ENDEREÇO DE ESTABELECIMENTO

CEP 65725-000  
ENDEREÇO AVE RIO BRANCO  
COMPLEMENTO: --  
PONTO DE REFERENC.: --  
CIDADE: PEDREIRAS  
TELEFONE: (99)0000-0000  
CEP CAIXA POSTAL: --  
NÚMERO: 394  
BAIRRO: CENTRO  
ESTADO: MA  
FAX: --

## ENDEREÇO FISCAL

CEP --  
ENDEREÇO AVE RIO BRANCO  
COMPLEMENTO: --  
PONTO DE REFERENC.: --  
CIDADE: PEDREIRAS  
TELEFONE: (99)0000-0000  
CEP CAIXA POSTAL: 00000-000  
NÚMERO: 394  
BAIRRO: CENTRO  
ESTADO: MA  
FAX: --

## CNAE - ATIVIDADES ECONÔMICAS

ORDEM	CÓDIGO	DESCRIÇÃO
1	4753900	COMÉRCIO VAREJISTA ESPECIALIZADO DE ELETRODOMÉSTICOS E EQUIPAMENTOS DE ÁUDIO E VÍDEO
2	9521500	REPARAÇÃO E MANUTENÇÃO DE EQUIPAMENTOS ELETROELETRÔNICOS DE USO PESSOAL E DOMÉSTICO
3	4647801	COMÉRCIO ATACADISTA DE ARTIGOS DE ESCRITÓRIO E DE PAPELARIA
4	4649402	COMÉRCIO ATACADISTA DE APARELHOS ELETRÔNICOS DE USO PESSOAL E DOMÉSTICO
5	4649404	COMÉRCIO ATACADISTA DE MÓVEIS E ARTIGOS DE COLCHOARIA
6	4651601	COMÉRCIO ATACADISTA DE EQUIPAMENTOS DE INFORMÁTICA
7	4652400	COMÉRCIO ATACADISTA DE COMPONENTES ELETRÔNICOS E EQUIPAMENTOS DE TELEFONIA E COMUNICAÇÃO
8	4751201	COMÉRCIO VAREJISTA ESPECIALIZADO DE EQUIPAMENTOS E SUPRIMENTOS DE INFORMÁTICA
9	4751202	RECARGA DE CARTUCHOS PARA EQUIPAMENTOS DE INFORMÁTICA
10	4752100	COMÉRCIO VAREJISTA ESPECIALIZADO DE EQUIPAMENTOS DE TELEFONIA E COMUNICAÇÃO
11	4754701	COMÉRCIO VAREJISTA DE MÓVEIS
12	4761003	COMÉRCIO VAREJISTA DE ARTIGOS DE PAPELARIA
13	4763602	COMÉRCIO VAREJISTA DE ARTIGOS ESPORTIVOS
14	6311900	TRATAMENTO DE DADOS, PROVEDORES DE SERVIÇOS DE APLICAÇÃO E SERVIÇOS DE HOSPEDAGEM NA
15	7733100	ALUGUEL DE MÁQUINAS E EQUIPAMENTOS PARA ESCRITÓRIO
16	8020001	ATIVIDADES DE MONITORAMENTO DE SISTEMAS DE SEGURANÇA ELETRÔNICO
17	8219901	FOTOCÓPIAS
18	9511800	REPARAÇÃO E MANUTENÇÃO DE COMPUTADORES E DE EQUIPAMENTOS PERIFÉRICOS
19	3314710	MANUTENÇÃO E REPARAÇÃO DE MÁQUINAS E EQUIPAMENTOS PARA USO GERAL NÃO ESPECIFICADOS
20	4642701	COMÉRCIO ATACADISTA DE ARTIGOS DO VESTUÁRIO E ACESSÓRIOS, EXCETO PROFISSIONAIS E DE SEGURANÇA

## REPRESENTANTES LEGAIS

CNN/CPF	NOME/RAZÃO SOCIAL	TIPO DE RELAÇÃO
4843944360	CLEUDIANE SOUZA DO VALE LOPES	101 - SÓCIO
67140491372	GUSTAVO LOPES DA SILVA	205 - ADMINISTRADOR



REDREIRAS/MA  
 Proc. 0704003/202 2  
 FLS. 996  
 Rub. e



**FICHA CADASTRAL DO CONTRIBUINTE**

USUÁRIO: 67140491372  
 DATA: 12/05/2022  
 HORA: 09:31

REPRESENTANTES LEGAIS		
CNN/CPF	NOME/RAZÃO SOCIAL	TIPO DE RELAÇÃO
67140491372	GUSTAVO LOPES DA SILVA	101 - SÓCIO

AÇÕES JUDICIAIS				
TIPO	DATA INCLUSÃO	DATA REVOGAÇÃO	DOC. CONCESSÃO	EFEITO
Não existem Ações Judiciais para essa inscrição estadual.				

OBRIGATORIEDADE / CREDENCIAMENTO			
TIPO	DATA INÍCIO	DATA FIM	SITUAÇÃO
ICMS	01/01/2018	--	Ativo
NF-e	01/09/2009	--	Ativo
EFD	01/01/2017	--	Ativo
NFC-e	22/08/2017	--	Ativo

INCENTIVOS / REGIMES ESPECIAIS			
TIPO	DATA INÍCIO	DATA FIM	SITUAÇÃO
Não existem Incentivos/Regimes Especiais para essa inscrição			



Estado do Maranhão

SINTEGRA/ICMS

Consulta Pública do Cadastro do Estado do Maranhão

PEDREIRAS/MA  
Proc. 0404003 12022  
FLS. 997  
e  
Secretaria da Fazenda

Resultado da Consulta SINTEGRA/ICMS

IDENTIFICAÇÃO

CGC: 17.293.339/0001-26 Inscrição Estadual: 12.397911-0

Razão Social: RECICLE INFO E PAPELARIA LTDA

Regime Apuração: SIMPLES NACIONAL

ENDEREÇO

Logradouro: AVE RIO BRANCO

Número: 394 Complemento:

Bairro: CENTRO

Município: PEDREIRAS UF: MA

CEP: 65725000 DDD: Telefone: 00000000

INFORMAÇÕES COMPLEMENTARES

CNAE 4753900 - COMÉRCIO VAREJISTA ESPECIALIZADO DE ELETRODOMÉSTICOS

Principal: E EQUIPAMENTOS DE ÁUDIO E VÍDEO

CNAEs Secundários	
Código	Descrição CNAE
4752100	COMÉRCIO VAREJISTA ESPECIALIZADO DE EQUIPAMENTOS DE TELEFONIA E COMUNICAÇÃO
4754701	COMÉRCIO VAREJISTA DE MÓVEIS
4761003	COMÉRCIO VAREJISTA DE ARTIGOS DE PAPELARIA
4763602	COMÉRCIO VAREJISTA DE ARTIGOS ESPORTIVOS
6311900	TRATAMENTO DE DADOS, PROVEDORES DE SERVIÇOS DE APLICAÇÃO E SERVIÇOS DE HOSPEDAGEM NA INTERNET
7733100	ALUGUEL DE MÁQUINAS E EQUIPAMENTOS PARA ESCRITÓRIO
8020001	ATIVIDADES DE MONITORAMENTO DE SISTEMAS DE SEGURANÇA ELETRÔNICO
8219901	FOTOCÓPIAS
9511800	REPARAÇÃO E MANUTENÇÃO DE COMPUTADORES E DE EQUIPAMENTOS PERIFÉRICOS
3314710	MANUTENÇÃO E REPARAÇÃO DE MÁQUINAS E EQUIPAMENTOS PARA USO GERAL NÃO ESPECIFICADOS ANTERIORMENTE
9521500	REPARAÇÃO E MANUTENÇÃO DE EQUIPAMENTOS ELETROELETRÔNICOS DE USO PESSOAL E DOMÉSTICO
4642701	COMÉRCIO ATACADISTA DE ARTIGOS DO VESTUÁRIO E ACESSÓRIOS, EXCETO PROFISSIONAIS E DE SEGURANÇA
4647801	COMÉRCIO ATACADISTA DE ARTIGOS DE ESCRITÓRIO E DE PAPELARIA
4649402	COMÉRCIO ATACADISTA DE APARELHOS ELETRÔNICOS DE USO PESSOAL E DOMÉSTICO
4649404	COMÉRCIO ATACADISTA DE MÓVEIS E ARTIGOS DE COLCHOARIA
4651601	COMÉRCIO ATACADISTA DE EQUIPAMENTOS DE INFORMÁTICA
4652400	COMÉRCIO ATACADISTA DE COMPONENTES ELETRÔNICOS E EQUIPAMENTOS DE TELEFONIA E COMUNICAÇÃO
4751201	COMÉRCIO VAREJISTA ESPECIALIZADO DE EQUIPAMENTOS E SUPRIMENTOS DE INFORMÁTICA
4751202	RECARGA DE CARTUCHOS PARA EQUIPAMENTOS DE INFORMÁTICA

Situação Cadastral Vigente: HABILITADO

Data desta Situação Cadastral: 08/06/2020

OBRIGAÇÕES

NFe a 01/09/2009 - (Devido emissão voluntária), 01/04/2010 - (4652400- partir de 4649402-4651601), 01/07/2010 - (4647801), 01/10/2010 - (4642701- (CNAE's): 4649404), 01/12/2010 - (6311900),

EDF a partir de: 01/01/2017,

CTE a partir de:

Observação: Os dados acima estão baseados em informações fornecidas pelo próprio contribuinte cadastrado. Não valem como certidão de sua efetiva existência de fato e de direito, não são oponíveis à Fazenda e nem excluem a responsabilidade tributária derivada de operações com ele ajustadas.

Data da Consulta: 12/05/2022

Número da Consulta:

Nova Consulta Imprimir

PEDREIRAS/MA

Proc. 0404003/2022

FLS. 998

Rub. l



**PREFEITURA MUNICIPAL DE PEDREIRAS**  
 DEPARTAMENTO DE ADMINISTRAÇÃO TRIBUTARIA CNPJ: 06184253000149  
 AV. RIO BRANCO, Nº 948 - CENTRO  
 Rol Cadastral do Mobiliário - Completo: ( Cadastro: '006378','000378' )

Data Emissão: 15/02/2022  
 Hora: 10:36:38  
 Exercício: 2022  
 Usuário: CARLOS  
 Página(s): 1 de 2

**FICHA CADASTRAL DO MOBILIÁRIO**

**CONTRIBUINTE**

Código:: 00001498  
 Nome: RECICLE INFO E PAPELARIA LTDA CNPJ: 17293339000126  
 Nome Fant.: RECICLE INFORMATICA PIS/NIT:  
 Endereço: AV RIO BRANCO Nº: 394 CEP: 65725000  
 Bairro: Centro Complemento:  
 Cidade: PEDREIRAS Estado: MA

PEDREIRAS/MA  
 Proc. 000003/2022  
 FLS. 999  
 Rub. 2

**ESTABELECIMENTO**

Cadastro: 000378  
 Endereço: AV RIO BRANCO Nº: 394 CEP: 65725000  
 Bairro: CENTRO Complemento:  
 Cidade: PEDREIRAS Estado: MA  
 Area: 0,00 Nº Empregados: 0 Região:  
 Insc Estadual: Insc Municipal: 200 L 7457 Horário de Funcionamento: Das: Até

**DADOS GERAIS**

Abertura: 11/12/2012 Processo: Dt. Processo:  
 Junta Comercial: Data: Nº Reg Pessoal Juridica:  
 Escritório: Email Esc:  
 Fone Esc:  
 Situação: 01 - Ativo Tipo da Empresa: EMPRESARIO INDIVIDUAL  
 Tipo ISS: 03 - Sobre Faturamento Capital: 0 Tipo de Cadastro: EMPRESA  
 Optante SN: S Regime Especial: Empresa de Pequeno Porte (EPP) Exigibilidade ISS: Exigível  
 Atividade: Comércio varejista especializado de eletrodomésticos e equip, Comércio varejista de móveis, Manutenção e

Código	Identificador	Tipo	Atividade	Qtde.	Início	Fim
000001	01.00	01 - Prestação de	Serviços de informática e congêneras			

**Análise e desenvolvimento de sistemas**

000001	01.00	01 - Prestação de	Serviços de informática e congêneras			
--------	-------	-------------------	--------------------------------------	--	--	--

**Suporte técnico em informática, inclusive instalação, configuração e manutenção de programas de computação e bancos de dados**

000001	01.00	01 - Prestação de	Serviços de informática e congêneras			
--------	-------	-------------------	--------------------------------------	--	--	--

**Elaboração de programas de computadores, inclusive de jogos eletrônicos, independentemente da arquitetura construtiva da máquina em que o**

Código	Principal	Atividade cnae
3314710	N	Manutenção e reparação de máquinas e equipamentos para uso geral não especificados anteriormente
4645101	N	Comércio atacadista de instrumentos e materiais para uso médico, cirúrgico, hospitalar e de laboratórios
4664800	N	Comércio atacadista de máquinas, aparelhos e equipamentos para uso odonto-médico-hospitalar; partes e peças
4751201	N	COMERCIO VAREJISTA ESPECIALIZADO DE EQUIPAMENTOS E SUPRIMENTOS DE INFORMATICA
4751202	N	RECASGA DE CARTUCHOS PARA EQUIPAMENTOS DE INFORMATICA
4752100	N	Comércio varejista especializado de equipamentos de telefonia e comunicação
4753900	S	Comércio varejista especializado de eletrodomésticos e equipamentos de áudio e vídeo
4754701	N	Comércio varejista de móveis
4761003	N	Comércio varejista de artigos de papelaria
4763602	N	Comércio varejista de artigos esportivos
4773300	N	Comércio varejista de artigos médicos e ortopédicos
7733100	N	Aluguel de máquinas e equipamentos para escritório
8219901	N	Fotocópias
9511800	N	Reparação e manutenção de computadores e de equipamentos periféricos
9521500	N	Reparação e manutenção de equipamentos eletroeletrônicos de uso pessoal e doméstico





**FICHA CADASTRAL DO MOBILIÁRIO**

Código Alvara	Exercício	Descrição	Data Emissão	Data Validade	PEDREIRAS/MA
22	2016	ALVARA DE LICENCA	08/01/2016	07/02/2016	Proc. <u>0404003/2022</u>
22	2017	ALVARA DE LICENCA	06/01/2017	05/02/2017	FLS. <u>1000</u>
4	2018	ALVARA DE LICENCA	03/01/2018	31/12/2018	Rub. <u>e</u>
15	2019	ALVARA DE LICENCA	03/01/2019	31/12/2019	
19	2020	ALVARA DE LICENCA	07/01/2020	31/12/2020	
52	2021	ALVARA DE LICENCA	21/01/2021	31/12/2021	
43	2022	ALVARA DE LICENCA	11/01/2022	31/12/2022	



43/2022

**PREFEITURA MUNICIPAL DE PEDREIRAS**

Avenida Rio Branco n° 111 Centro - Pedreiras - Maranhão  
CNPJ n° 06.184.253/0001-49 e-mail: [financas@pedreiras.ma.gov.br](mailto:financas@pedreiras.ma.gov.br)

Proc.	PEDREIRAS/MA
FLS.	0104003 1202 Z
Rub.	1001
	2

Exercício: 2022 **ALVARÁ**

**LICENÇA PARA LOCALIZAÇÃO E FUNCIONAMENTO**

RG/Inscrição Municipal: 200 L 7457

Contribuinte: RECICLE INFO E PAPELARIA LTDA

Nome Fant.: RECICLE INFORMATICA

CPF/CNPJ: 17293339000126

Endereço: AV RIO BRANCO, 394 - Centro

Complemento:

Atividade Principal:

4753900 - Comércio varejista especializado de eletrodomésticos e equipamentos de áudio e vídeo

Horário de Funcionamento:

Melo de Semana	Sábado	Domingo	Feriado
Das: 08:00:00 Até: 18:00:00	Das: 08:00:00 Até: 13:00:00	Das: 00:00:00 Até: 00:00:00	Das: 00:00:00 Até: 00:00:00

Observações:

Atenção:

O presente ALVARÁ deverá ser afixado em local bem visível à fiscalização da Prefeitura e deverá ser renovado anualmente.

PEDREIRAS - MA, 11/01/2022

VALIDADOR: CA8914B0C7C829A2

Data de Abertura

11/12/2012

Validade: 31/12/2022

Divisão de Tributação



AFIXAR EM LOCAL VISÍVEL NO ESTABELECIMENTO

**Pedreiras**  
Tempo de Reconstruir  
GOVERNO MUNICIPAL



**MINISTÉRIO DA FAZENDA**  
**Secretaria da Receita Federal do Brasil**  
**Procuradoria-Geral da Fazenda Nacional**

PEDREIRAS/MA	
Proc.	07040031202 2
FLS.	1002
Rub.	2

**CERTIDÃO POSITIVA COM EFEITOS DE NEGATIVA DE DÉBITOS RELATIVOS AOS TRIBUTOS  
FEDERAIS E À DÍVIDA ATIVA DA UNIÃO**

**Nome: RECICLE INFO E PAPELARIA LTDA**  
**CNPJ: 17.293.339/0001-26**

Ressalvado o direito de a Fazenda Nacional cobrar e inscrever quaisquer dívidas de responsabilidade do sujeito passivo acima identificado que vierem a ser apuradas, é certificado que:

1. constam débitos administrados pela Secretaria da Receita Federal do Brasil (RFB) com exigibilidade suspensa nos termos do art. 151 da Lei nº 5.172, de 25 de outubro de 1966 - Código Tributário Nacional (CTN), ou objeto de decisão judicial que determina sua desconsideração para fins de certificação da regularidade fiscal, ou ainda não vencidos; e
2. constam nos sistemas da Procuradoria-Geral da Fazenda Nacional (PGFN) débitos inscritos em Dívida Ativa da União (DAU) com exigibilidade suspensa nos termos do art. 151 do CTN, ou garantidos mediante bens ou direitos, ou com embargos da Fazenda Pública em processos de execução fiscal, ou objeto de decisão judicial que determina sua desconsideração para fins de certificação da regularidade fiscal.

Conforme disposto nos arts. 205 e 206 do CTN, este documento tem os mesmos efeitos da certidão negativa.

Esta certidão é válida para o estabelecimento matriz e suas filiais e, no caso de ente federativo, para todos os órgãos e fundos públicos da administração direta a ele vinculados. Refere-se à situação do sujeito passivo no âmbito da RFB e da PGFN e abrange inclusive as contribuições sociais previstas nas alíneas 'a' a 'd' do parágrafo único do art. 11 da Lei nº 8.212, de 24 de julho de 1991.

A aceitação desta certidão está condicionada à verificação de sua autenticidade na Internet, nos endereços <<http://rfb.gov.br>> ou <<http://www.pgfn.gov.br>>.

Certidão emitida gratuitamente com base na Portaria Conjunta RFB/PGFN nº 1.751, de 2/10/2014.  
Emitida às 10:32:52 do dia 19/03/2022 <hora e data de Brasília>.  
Válida até 15/09/2022.

Código de controle da certidão: **DE4C.E335.7756.EB1B**  
Qualquer rasura ou emenda invalidará este documento.



Voltar

Imprimir



## Certificado de Regularidade do FGTS - CRF

**Inscrição:** 17.293.339/0001-26

**Razão Social:** RECICLE INFO E PAPELARIA LTDA

**Endereço:** AV RIO BRANCO 394 TERREO / CENTRO / PEDREIRAS / MA / 65725-000

A Caixa Econômica Federal, no uso da atribuição que lhe confere o Art. 7, da Lei 8.036, de 11 de maio de 1990, certifica que, nesta data, a empresa acima identificada encontra-se em situação regular perante o Fundo de Garantia do Tempo de Serviço - FGTS.

O presente Certificado não servirá de prova contra cobrança de quaisquer débitos referentes a contribuições e/ou encargos devidos, decorrentes das obrigações com o FGTS.

**Validade:** 07/05/2022 a 05/06/2022

**Certificação Número:** 2022050701265889959300

Informação obtida em 12/05/2022 09:14:22

A utilização deste Certificado para os fins previstos em Lei esta condicionada a verificação de autenticidade no site da Caixa:  
**[www.caixa.gov.br](http://www.caixa.gov.br)**



PODER JUDICIÁRIO  
JUSTIÇA DO TRABALHO

### CERTIDÃO NEGATIVA DE DÉBITOS TRABALHISTAS

Nome: RECICLE INFO E PAPELARIA LTDA (MATRIZ E FILIAIS)

CNPJ: 17.293.339/0001-26

Certidão n°: 8995595/2022

Expedição: 19/03/2022, às 10:52:49

Validade: 15/09/2022 - 180 (cento e oitenta) dias, contados da data de sua expedição.

Certifica-se que **RECICLE INFO E PAPELARIA LTDA (MATRIZ E FILIAIS)**, inscrito(a) no CNPJ sob o n° 17.293.339/0001-26, **NÃO CONSTA** como inadimplente no Banco Nacional de Devedores Trabalhistas.

Certidão emitida com base nos arts. 642-A e 883-A da Consolidação das Leis do Trabalho, acrescentados pelas Leis ns.º 12.440/2011 e 13.467/2017, e no Ato 01/2022 da CGJT, de 21 de janeiro de 2022. Os dados constantes desta Certidão são de responsabilidade dos Tribunais do Trabalho.

No caso de pessoa jurídica, a Certidão atesta a empresa em relação a todos os seus estabelecimentos, agências ou filiais.

A aceitação desta certidão condiciona-se à verificação de sua autenticidade no portal do Tribunal Superior do Trabalho na Internet (<http://www.tst.jus.br>).

Certidão emitida gratuitamente.

#### INFORMAÇÃO IMPORTANTE

Do Banco Nacional de Devedores Trabalhistas constam os dados necessários à identificação das pessoas naturais e jurídicas inadimplentes perante a Justiça do Trabalho quanto às obrigações estabelecidas em sentença condenatória transitada em julgado ou em acordos judiciais trabalhistas, inclusive no concernente aos recolhimentos previdenciários, a honorários, a custas, a emolumentos ou a recolhimentos determinados em lei; ou decorrentes de execução de acordos firmados perante o Ministério Público do Trabalho, Comissão de Conciliação Prévia ou demais títulos que, por disposição legal, contiver força executiva.





PEDREIRAS/MA	
Proc.	0404003/2022
FLS.	1005
Rub.	1

## GOVERNO DO ESTADO DO MARANHÃO SECRETARIA DE ESTADO DA FAZENDA

### CERTIDÃO NEGATIVA DE DÉBITO

Nº Certidão: 037840/22

Data da

17/03/2022 11:56:54

Inscrição Estadual: 123979110

CPF/CNPJ: 17293339000126

Razão Social: RECICLE INFO E PAPELARIA LTDA

Endereço: AVE RIO BRANCO, 394 CEP: 65725000 - CENTRO

Telefone: (99)00000000

Município: PEDREIRAS

UF: MA

Certificamos que, após a realização das consultas procedidas no sistema desta Secretaria, substanciado pelos artigos 240 a 242, da lei nº 7.799, de 19/12/2002 e disposto no artigo 205 da lei nº 5.172, de 25 de outubro de 1966 (Código Tributário Nacional), não constam débitos relativos aos tributos estaduais, administrados por esta Secretaria, em nome do sujeito passivo acima identificado. Ressalvado, todavia, à Fazenda Pública Estadual o direito da cobrança de dívidas que venham a ser apuradas e não alcançadas pela decadência.

**Validade da Certidão: 120 (cento e vinte) dias: 15/07/2022.**

A autenticidade desta certidão deverá ser confirmada no endereço:

<http://portal.sefaz.ma.gov.br/>, clicando no item "Certidões" e em seguida em "Validação de Certidão Negativa de Débito".

**CERTIDÃO EMITIDA GRATUITAMENTE.**

Data Impressão: 19/03/2022 10:28:54



PEDREIRAS/MA	
Proc.	0404003/2022
FLS.	1086
Rub.	2

## GOVERNO DO ESTADO DO MARANHÃO SECRETARIA DE ESTADO DA FAZENDA

### CERTIDÃO NEGATIVA DE DÍVIDA ATIVA

Nº Certidão: 018597/22

Data da

19/03/2022 10:29:42

Inscrição Estadual: 123979110

CPF/CNPJ: 17293339000126

Razão Social: RECICLE INFO E PAPELARIA LTDA

Endereço: AVE RIO BRANCO, 394 CEP: 65725000 - CENTRO

Telefone: (99)00000000

Município: PEDREIRAS

UF: MA

Certificamos que, após a realização das consultas procedidas no sistema desta Secretaria e na forma do disposto do artigo 156, da lei nº 2.231, de 29/12/1962, substanciado pelos artigos 240 a 242 da lei nº 7.799, de 19/12/2002, bem como prescreve o artigo 205 da lei nº 5.172, de 25 de outubro de 1966 (Código Tributário Nacional) não constam débitos inscritos na Dívida Ativa, em nome do sujeito passivo acima identificado.

**Validade da Certidão: 120 (cento e vinte) dias: 17/07/2022.**

A autenticidade desta certidão deverá ser confirmada no endereço:

<http://portal.sefaz.ma.gov.br/>, clicando no item "Certidões" e em seguida em "Validação de Certidão Negativa de Dívida Ativa".

**CERTIDÃO EMITIDA GRATUITAMENTE.**

Data Impressão: 19/03/2022 10:29:42



## PREFEITURA MUNICIPAL DE PEDREIRAS

DEPARTAMENTO DE ADMINISTRAÇÃO TRIBUTÁRIA

AV. RIO BRANCO, Nº 948 - CENTRO

CNPJ: 06184253000149

PEDREIRAS/MA  
Proc. 0404003/202 2  
FLS. 1007  
Rub. e

### CERTIDÃO CONJUNTA NEGATIVA DE DEBITOS

O Departamento de administração Tributária da Prefeitura Municipal de PEDREIRAS, a requerimento da pessoa interessada RECICLE INFO E PAPELARIA LTDA, CERTIFICA, para os fins que se fizerem necessários, que a pessoa jurídica/física a seguir referenciada não registra débitos TRIBUTÁRIO, NÃO TRIBUTARIOS E DE DIVIDA ATIVA para com os cofres públicos municipais até a presente data, tendo a presente CERTIDÃO validade até o dia 12/07/2022, ressalvado o direito da Fazenda Municipal de exigir o recolhimento de débitos, tributários ou não, constituídos anteriormente a esta data mesmo durante a vigência desse prazo.

<html><head><title></title>

Cadastro: 000378 Inscrição Municipal: 200 L 7457  
Contribuinte: RECICLE INFO E PAPELARIA LTDA CPF/CNPJ: 17293339000126  
Nome Fantasia: RECICLE INFORMATICA  
Endereço: AV RIO BRANCO, 394 Complemento:  
Bairro: CENTRO CEP: 65725000  
Cidade: PEDREIRAS - MA  
Inscrição Est.: Data de Abertura: 11/12/2012 Data de Encerramento: 0

Atividade(s) CNAE

Comércio varejista especializado de eletrodomésticos e equipamentos de áudio e vídeo  
Comércio varejista de móveis  
Manutenção e reparação de máquinas e equipamentos para uso geral não especificados anteriormente  
Comércio varejista de artigos esportivos  
Comércio varejista de artigos de papelaria  
Comércio varejista especializado de equipamentos de telefonia e comunicação  
Reparação e manutenção de computadores e de equipamentos periféricos  
Aluguel de máquinas e equipamentos para escritório  
Comércio varejista de artigos médicos e ortopédicos  
Comércio atacadista de máquinas, aparelhos e equipamentos para uso odonto-médico-hospitalar; partes e peças  
Comércio atacadista de instrumentos e materiais para uso médico, cirúrgico, hospitalar e de laboratórios  
Reparação e manutenção de equipamentos eletroeletrônicos de uso pessoal e doméstico  
Fotocópias  
RECASGA DE CARTUCHOS PARA EQUIPAMENTOS DE INFORMATICA  
COMERCIO VAREJISTA ESPECIALIZADO DE EQUIPAMENTOS E SUPRIMENTOS DE INFORMATICA

Emissão: 13/04/2022 10:30:42 Validade: 12/07/2022 Usuário: CARLOS



VALIDADOR D27609499EDF3B39



PEDREIRAS/MA	
Proc.	0404003/2022
FLS.	1008
Rub.	2

PODER JUDICIÁRIO DO ESTADO DO MARANHÃO  
Corregedoria Geral da Justiça  
Secretaria Judicial de Distribuição de Pedreiras

## CERTIDÃO JUDICIAL ONEROSA-SJDP Nº 6, DE 10 DE MAIO DE 2022

Código de validação: 7D1DB4D832  
CERTJUDONE-SJDP - 62022

Número da guia: 22055201001230367.

# CERTIDÃO

**CERTIFICO** a requerimento de pessoa interessada que, dando busca em nossos Arquivos dos Feitos referentes às **Varas Cíveis e Comércio**, a partir do dia primeiro (1º) do mês de janeiro do ano de dois mil e doze (2012), até a presente data, constatei **NÃO EXISTIR** distribuição de **FALÊNCIA E CONCORDATA, RECUPERAÇÃO JUDICIAL OU EXTRAJUDICIAL, INSOLVÊNCIA CIVIL** contra a empresa **RECICLE INFO E PAPELARIA LTDA**, nome fantasia **RECICLE INFORMATICA**, inscrita no **CNPJ de nº 17.293.339/0001-26**, estabelecida na **AV RIO BRANCO, Nº 394, CENTRO, PEDREIRAS/MA**.

**CERTIFICO** finalmente que, a Secretaria de Distribuição é a única existente nesta Cidade e Comarca e **Termo Judiciário** de Lima campos e Trizidela do Vale. O referido é verdade me reporto e dou fé. Dada e passada a presente Certidão na secretaria de Distribuição a meu cargo, no Fórum "Fórum Desembargador Araújo Costa Neto" nesta Cidade de Pedreiras, Eu, Carmem Célia da Silva Vieira, Técnica Judicial, mat. 195115, consultei, digitei e assino.

#### OBSERVAÇÕES:

1. O CNPJ constante nesta certidão foi informado pelo solicitante. Sua titularidade deverá ser conferida pelo interessado e destinatário. Os feitos oriundos da Vara de Interesses Difusos e Coletivos terão sua competência vinculada às Varas Cíveis e/ou Fazenda, de acordo com os litigantes. As consultas foram realizadas nos sistemas Themis PG e Processo Eletrônico Judicial (PJe) e **ABRANGE SOMENTE AS VARAS COMUNS TO TERMO JUDICIÁRIO DE PEDREIRAS**.
2. Esta Certidão terá validade de sessenta (60) dias, conforme Art. 198 do Código de Normas da CGJ e emitida em uma única via, sem rasuras e somente assinatura do servidor (Art. 199 do Código de Normas da CGJ).
3. Certidões solicitadas, emitidas e digitalizadas virtualmente por e-mail por força da Portaria Conjunta nº 14/2020 TJMA e estendida às portarias nº 34/2020 TJMA e 01/2021 TJMA em face do período de Pandemia COVID-19, ficando desobrigado o solicitante de autenticar a referida certidão e podendo confirmar a veracidade do selo no site do TJMA (fiscalização de selos).

PALÁCIO DA JUSTIÇA "CLÓVIS BEVILÁCQUA" DO ESTADO DO MARANHÃO, em Pedreiras, 10 de maio de 2022.

**SÉRGIO ROBERTO CAJUEIRO PACHECO**  
Técnico Judiciário - Apoio Téc. Administrativo  
Secretaria Judicial de Distribuição de Pedreiras  
Matrícula 1504398

Documento assinado. PEDREIRAS, 10/05/2022 09:28 (SÉRGIO ROBERTO CAJUEIRO PACHECO)



CERTJUDONE-SJDP - 62022 / Código: 7D1DB4D832  
Valide o documento em [www.tjma.jus.br/validadoc.php](http://www.tjma.jus.br/validadoc.php)



**DEMONSTRAÇÃO DO RESULTADO DO EXERCÍCIO EM 31/12/2021**

**RECICLE INFO E PAPELARIA LTDA**

**0302**

AV RIO BRANCO, 394 - CENTRO CEP : 65725-000

PEDREIRAS / MA

CNPJ / CEI : 17.293.339/0001-26

Inscrição Estadual: 123979110

Local de Registro: Jucema

Data do Registro: 06/02/2014

Nº do Registro: 21200853497

Período Movimento: JANEIRO/2021 a DEZEMBRO/2021

FOLHA: 1

**Receita Bruta de vendas e/ou serviços**

RECEITAS DE VENDAS		
VENDAS DE MERCADORIAS	2.778.441,24	2.778.441,24

**(=) Receita Líquida de Vendas e/ou Serviços** **2.778.441,24**

**(-) Custos de bens e/ou serviços vendido**

CUSTOS DE VENDAS E SERVIÇOS		
CUSTO DAS MERCADORIAS VENDIDAS (CMV)	1.695.883,31	1.695.883,31

**(=) Lucro Bruto** **1.082.557,93**

**(-) Despesas Operacionais**

<b>DESPESAS COM PESSOAL / MÃO-DE-OBRA</b>		
SALARIOS	80.167,15	
13º SALARIO	7.275,75	
FGTS	6.702,64	
INSS	5.952,76	
RESCISÃO DE CONTRATO	1.381,11	101.479,41

<b>DESPESAS ADMINISTRATIVAS</b>		
TELEFONE	1.061,86	
ENERGIA ELETRICA	26.728,90	
HONORARIOS CONTABEIS	4.200,00	
AGUA E ESGOTO	948,00	
PRO-LABORE	13.200,00	
DESPESAS COM DEPRECIÇÃO	12.662,02	58.800,78

<b>DESPESAS TRIBUTARIAS</b>		
ICMS	44.395,57	
IPI	43.715,70	
SIMPLES	296.351,29	384.462,56

<b>DESPESAS GERAIS</b>		
MENSALIDADE DE INTERNET	1.800,00	
DESPESAS COM COMBUSTIVEL	797,03	
DESPESAS DIVERSAS	1.247,22	
DESPESAS COM MATERIAL DE USO E CONSUMO	15.101,18	18.945,43

**(=) Lucro Operacional antes do Resultado Financeiro** **518.869,75**

**(+) Receitas Nao Operacionais**

OUTRAS RECEITAS NÃO OPERACIONAIS		
BONIFICAÇÃO, DOAÇÃO OU BRINDE	5.858,42	5.858,42

PEDREIRAS / MA, 31 de Dezembro de 2021

SANDRA MARIA ARAUJO BULHAO  
 TÉCNICO EM CONTABILIDADE  
 C.P.F. :268.679.233-72 RG : 634.898 SSP/MA  
 C.R.C. :MA-008548/O9

GUSTAVO LOPES DA SILVA  
 SÓCIO-ADMINISTRADOR  
 C.P.F. :671.404.913-72

**DEMONSTRAÇÃO DO RESULTADO DO EXERCÍCIO EM 31/12/2021**

**RECICLE INFO E PAPELARIA LTDA**

**0302**

AV RIO BRANCO, 394 - CENTRO CEP : 65725-000

PEDREIRAS / MA

CNPJ / CEI : 17.293.339/0001-26

Inscrição Estadual: 123979110

Local de Registro: Jucema

Data do Registro: 06/02/2014

Nº do Registro: 21200853497

Período Movimento: JANEIRO/2021 a DEZEMBRO/2021

FOLHA: 2

**(=) LUCRO LÍQUIDO DO EXERCÍCIO**

**524.728,17**

PEDREIRAS / MA, 31 de Dezembro de 2021

SANDRA MARIA ARAUJO BULHAO  
TÉCNICO EM CONTABILIDADE  
C.P.F. :268.679.233-72 RG : 634.898 SSP/MA  
C.R.C. :MA-008548/09

GUSTAVO LOPES DA SILVA  
SÓCIO-ADMINISTRADOR  
C.P.F. :671.404.913-72

**BALANÇO PATRIMONIAL**

**RECICLE INFO E PAPELARIA LTDA**

**0302**

AV RIO BRANCO, 394 - CENTRO - CEP : 65725-000

PEDREIRAS / MA

CNPJ : 17.293.339/0001-26

Inscrição Estadual : 123979110

Local de Registro : Jucema

Data Registro : 06/02/2014

Número Registro: 21200853497

Período de Movimento : JANEIRO/2021 a DEZEMBRO/2021

Folha: 3

**ATIVO**

CIRCULANTE	3.403.037,83 D
DISPONIVEL	2.852.642,48 D
CAIXA	2.852.642,48 D
CAIXA MATRIZ	2.852.642,48 D
CREDITOS	117.925,94 D
CLIENTES	117.925,94 D
CLIENTES GERAIS	117.925,94 D
ESTOQUES	432.469,41 D
ESTOQUES DE MERCADORIAS	432.469,41 D
ESTOQUE DE MERCADORIAS	432.469,41 D
ATIVO NAO CIRCULANTE	339.725,57 D
IMOBILIZADO	339.725,57 D
IMOBILIZADO EM USO	384.042,63 D
VEICULOS	215.086,79 D
MÓVEIS E UTENSÍLIOS	168.955,84 D
DEPRECIACÕES ACUMULADAS	44.317,06 C
(-) DEPREC. ACUM. MOV. E UTENSILIOS	44.317,06 C
<b>TOTAL DO ATIVO =====&gt;</b>	<b>3.742.763,40 D</b>

**PASSIVO**

CIRCULANTE	212.754,39 C
FORNECEDORES GERAIS	144.911,55 C
FORNECEDORES	144.911,55 C
FORNECEDORES GERAIS	144.911,55 C
OBRIGAÇÕES TRABALHISTAS	9.542,50 C
OBRIGAÇÕES COM PESSOAL	8.220,50 C

**BALANÇO PATRIMONIAL**

**RECICLE INFO E PAPELARIA LTDA**

**0302**

AV RIO BRANCO, 394 - CENTRO - CEP : 65725-000

PEDREIRAS / MA

CNPJ : 17.293.339/0001-26

Inscrição Estadual : 123979110

Local de Registro : Jucema

Data Registro : 06/02/2014

Número Registro: 21200853497

Período de Movimento : JANEIRO/2021 a DEZEMBRO/2021

Folha: 4

SALARIOS A PAGAR	8.220,50 C
ENCARGOS SOCIAIS A RECOLHER	1.322,00 C
INSS A RECOLHER	628,20 C
FGTS A RECOLHER	693,80 C
OBRIGAÇÕES TRIBUTARIAS	58.300,34 C
IMPOSTOS A RECOLHER	58.300,34 C
ICMS A RECOLHER	1.887,24 C
SIMPLES A RECOLHER	56.413,10 C
PATRIMONIO LIQUIDO	3.530.009,01 C
CAPITAL SOCIAL	300.000,00 C
CAPITAL SOCIAL SUBSCRITO	300.000,00 C
CAPITAL SOCIAL	300.000,00 C
PREJUIZOS ACUMULADOS	1.906.906,13 C
LUCROS/PREJUIZOS EXERCICIO ANTERIOR	1.906.906,13 C
LUCROS ACUMULADOS	1.906.906,13 C
LUCRO OU PREJUIZO NO EXERCICIO	1.323.102,88 C
LUCRO NO EXERCICIO	1.323.102,88 C
LUCRO NO PERIODO	1.323.102,88 C
<b>TOTAL DO PASSIVO =====&gt;</b>	<b>3.742.763,40 C</b>

Reconhecemos a exatidão do presente BALANÇO PATRIMONIAL, totalizando tanto no Ativo como na soma do Passivo com o Patrimônio Líquido,

a importância de :

**R\$ 3.742.763,40 ( Três Milhões e Setecentos e Quarenta e Dois Mil e Setecentos e Sessenta e Três Reais e Quarenta Centavos )**

PEDREIRAS/MA, 31 de DEZEMBRO de 2021

SANDRA MARIA ARAUJO BULHAO  
 TÉCNICO EM CONTABILIDADE  
 C.P.F. :268.679.233-72 RG : 634.898 SSP/MA  
 C.R.C. :MA-008548/O9

GUSTAVO LOPES DA SILVA  
 SÓCIO-ADMINISTRADOR  
 C.P.F. :671.404.913-72



**NOTAS EXPLICATIVAS**

**RECICLE INFO E PAPELARIA LTDA**

FOLHA: 5

AV RIO BRANCO, 394 - CENTRO - CEP : 65725-000

PEDREIRAS / MA

CNPJ: 17.293.339/0001-26

Local de Registro: JUCEMA

Inscrição Estadual: 123979110

Data de Registro: 06/02/2014

Nº do Registro: 21200853497

**Nota 1 - Normas Brasileiras de Contabilidade**

A empresa RECICLE INFO E PAPELARIA LTDA declara, para todos os fins societários, tributários, trabalhistas, administrativos e jurídicos de um modo geral, que realizou sua contabilidade no exercício mencionado em conformidade com as Normas Brasileiras de Contabilidade, em especial, com a ITG 1000 Modelo Contábil para Pequenas Empresas.

**Nota 2 - Atividades Empresariais**

As atividades empresariais constam do objeto social descrito no contrato social e referem-se a Comércio varejista especializado de eletrodomésticos e equipamentos de áudio e vídeo; Manutenção e reparação de máquinas e equipamentos para uso geral não especificados anteriormente; Comércio atacadista de artigos do vestuário e acessórios, exceto profissionais e de segurança; Comércio atacadista de artigos de escritório e de papelaria; Comércio atacadista de aparelhos eletrônicos de uso pessoal e doméstico; Comércio atacadista de móveis e artigos de colchoaria; Comércio atacadista de equipamentos de informática; Comércio atacadista de componentes eletrônicos e equipamentos de telefonia e comunicação; Comércio varejista especializado de equipamentos e suprimentos de informática; Recarga de cartuchos para equipamentos de informática; Comércio varejista especializado de equipamentos de telefonia e comunicação; Comércio varejista de móveis; Comércio varejista de artigos de papelaria; Comércio varejista de artigos esportivos; Tratamento de dados, provedores de serviços de aplicação e serviços de hospedagem na internet; Aluguel de máquinas e equipamentos para escritórios; Atividades de monitoramento de sistemas de segurança eletrônico; Fotocópias; Reparação e manutenção de computadores e de equipamentos periféricos; Reparação e manutenção de equipamentos eletroeletrônicos de uso pessoal e doméstico. No período em apreço, a maioria das operações foram efetuadas à cidade de Pedreiras - MA, cujos negócios são realizados com clientes que se dirigem ao estabelecimento da empresa, situado na Avenida Rio Branco nº 394, Centro, Pedreiras - MA.

**Nota 3 - Principais Práticas Contábeis adotadas**

**3.1-Caixa e Equivalente de Caixa**

Correspondem aos valores de caixa, depósitos bancários de livre movimentação e investimentos em aplicações que possam ser sacados a qualquer momento com riscos insignificativos de alterações de valor.

**3.2-Estoques**

São demonstrados pelo menor valor entre o custo e o valor realizável líquido, que representa o preço de venda estimado para o curso normal dos negócios, deduzidos os custos de execução e as despesas de vendas. O custo é determinado utilizando-se o método custo médio ponderado.

**3.3-Imobilizado**

Os bens são demonstrados pelo custo de aquisição e a depreciação é calculada pelo método linear, utilizando as taxas médias normatizadas pela RFB.

**3.4-Receitas e Despesas**

São registradas com base no regime de competência, observando os Princípios Contábeis pertinentes, especialmente os Princípios da Realização e do Custo Histórico e da Confrontação.

**3.5-Capital Social**

O Capital social integralizado é de R\$ 300.000,00 (Trezentos mil reais) composto de 300.000 quotas no valor de R\$



**ANÁLISE DE DEMONSTRAÇÕES CONTÁBEIS**

**RECICLE INFO E PAPELARIA LTDA**  
 AV RIO BRANCO, 394 - CENTRO - CEP : 65725-000  
 PEDREIRAS / MA  
 CNPJ: 17.293.339/0001-26 I.E.: 123979110  
 Local de Registro: Jucema  
 Período Movimento: JANEIRO/2021 a DEZEMBRO/2021

**0302**

Data do Registro: 06/02/2014

Nº do Registro: 21200853497

FOLHA : 0001

**ÍNDICE DE LÍQUIDEZ**

**ÍNDICE DE LÍQUIDEZ GERAL**

ILG =	$\frac{\text{Ativo Circulante + Realizável a Longo Prazo}}{\text{Passivo Circulante + Passivo não Circulante}}$	ILG =	$\frac{3.403.037,83}{212.754,39}$	Pontuação :	10
				ILG :	15,9951

**ÍNDICE DE LÍQUIDEZ CORRENTE**

ILC =	$\frac{\text{Ativo Circulante}}{\text{Passivo Circulante}}$	ILC =	$\frac{3.403.037,83}{212.754,39}$	Pontuação :	10
				ILC :	15,9951

**ÍNDICE DE LÍQUIDEZ SECA**

ILS =	$\frac{\text{Ativo Circulante - Estoque}}{\text{Passivo Circulante}}$	ILS =	$\frac{2.970.568,42}{212.754,39}$	ILS :	13,9624
-------	---	-------	-----------------------------------	-------	---------

**ÍNDICE DE LÍQUIDEZ IMEDIATA**

ILI =	$\frac{\text{Disponível}}{\text{Passivo Circulante}}$	ILI =	$\frac{2.852.642,48}{212.754,39}$	ILI :	13,4081
-------	---	-------	-----------------------------------	-------	---------

PEDREIRAS/MA, 31 de DEZEMBRO de 2021

SANDRA MARIA ARAUJO BULHAO  
 TÉCNICO EM CONTABILIDADE  
 C.P.F. :268.679.233-72 RG : 634.898 SSP/MA  
 C.R.C. :008548/09

GUSTAVO LOPES DA SILVA  
 SÓCIO-ADMINISTRADOR  
 C.P.F. :671.404.913-72

## ANÁLISE DE DEMONSTRAÇÕES CONTÁBEIS

PEDREIRAS/MA  
 Proc. 00403202-2  
 FLS. 1016  
 Rub. 2  
 Página 8 de 13

0302

## RECICLE INFO E PAPELARIA LTDA

AV RIO BRANCO, 394 - CENTRO - CEP : 65725-000

PEDREIRAS / MA

CNPJ: 17.293.339/0001-26

I.E.: 123979110

Local de Registro: Jucema

Data do Registro: 06/02/2014

Nº do Registro: 21200853497

Período Movimento: JANEIRO/2021 a DEZEMBRO/2021

FOLHA : 0002

## ÍNDICE DE ESTRUTURA DO ATIVO

## ÍNDICE DE PARTICIPAÇÃO DO DISPONÍVEL

IPD =	$\frac{\text{Disponível}}{\text{Ativo Circulante}}$	IPD =	$\frac{2.852.642,48}{3.403.037,83}$	IPD :	0,8383
-------	---	-------	-------------------------------------	-------	--------

## ÍNDICE DE PARTICIPAÇÃO DOS ESTOQUES

IPE =	$\frac{\text{Estoque}}{\text{Ativo Circulante}}$	IPE =	$\frac{432.469,41}{3.403.037,83}$	IPE :	0,1271
-------	--	-------	-----------------------------------	-------	--------

## ÍNDICE DE PARTICIPAÇÃO DO ATIVO CIRCULANTE

IPAC =	$\frac{\text{Ativo Circulante}}{\text{Ativo}}$	IPAC =	$\frac{3.403.037,83}{3.742.763,40}$	IPAC :	0,9092
--------	--	--------	-------------------------------------	--------	--------

## ÍNDICE DE PARTICIPAÇÃO DE CREDORES

IPC =	$\frac{\text{Fornecedores}}{\text{Ativo Circulante}}$	IPC =	$\frac{144.911,55}{3.403.037,83}$	IPC :	0,0426
-------	---	-------	-----------------------------------	-------	--------

PEDREIRAS/MA, 31 de DEZEMBRO de 2021

SANDRA MARIA ARAUJO BULHAO  
 TÉCNICO EM CONTABILIDADE  
 C.P.F. :268.679.233-72 RG : 634.898 SSP/MA  
 C.R.C. :008548/09

GUSTAVO LOPES DA SILVA  
 SÓCIO-ADMINISTRADOR  
 C.P.F. :671.404.913-72

## RECICLE INFO E PAPELARIA LTDA

AV RIO BRANCO, 394 - CENTRO - CEP : 65725-000

PEDREIRAS / MA

CNPJ: 17.293.339/0001-26

I.E.: 123979110

Local de Registro: Jucema

Data do Registro: 06/02/2014

Nº do Registro: 21200853497

Período Movimento: JANEIRO/2021 a DEZEMBRO/2021

FOLHA : 0003

## ÍNDICE DE ESTRUTURA DO PASSIVO

## ÍNDICE DE VARIAÇÃO DOS RECURSOS PRÓPRIOS

IVRP =	$\frac{\text{Patrimônio Líquido}}{\text{Patrimônio Líquido Anterior}}$	IVRP =	$\frac{3.530.009,01}{3.005.280,84}$	IVRP :	1,1746
--------	--	--------	-------------------------------------	--------	--------

## ÍNDICE DE PARTICIPAÇÃO DO E.L.P.

IPELP =	$\frac{\text{Patrimônio Líquido}}{\text{Passivo não Circulante}}$	IPELP =	$\frac{3.530.009,01}{0,00}$	IPELP :	3530009,01
---------	---	---------	-----------------------------	---------	------------

## ÍNDICE DE PARTICIPAÇÃO DO EXIGÍVEL TOTAL

IPET =	$\frac{\text{Patrimônio Líquido}}{\text{Passivo Circulante}}$	IPET =	$\frac{3.530.009,01}{212.754,39}$	IPET :	16,5919
--------	---	--------	-----------------------------------	--------	---------

## ÍNDICE DE PARTICIPAÇÃO DO PASSIVO

IPP =	$\frac{\text{Patrimônio Líquido}}{\text{Passivo}}$	IPP =	$\frac{3.530.009,01}{3.742.763,40}$	IPP :	0,9432
-------	--	-------	-------------------------------------	-------	--------

## ÍNDICE DE CAPITAL DE GIRO

## CAPITALIZAÇÃO

C =	$\frac{\text{Patrimônio Líquido} * 100}{\text{Ativo}}$	C =	$\frac{353.000.901,00}{3.742.763,40}$	Pontuação :	10
				C :	94,3156

## IMOBILIZAÇÃO DO CAPITAL PRÓPRIO

IC =	$\frac{\text{Ativo Imobilizado} * 100}{\text{Patrimônio Líquido}}$	IC =	$\frac{33.972.557,00}{3.530.009,01}$	Pontuação :	10
				IC :	9,6239

## LÍQUIDEZ DOS RECURSOS PRÓPRIOS

LRP =	$\frac{\text{Capital de Giro}}{\text{Patrimônio Líquido}}$	LRP =	$\frac{3.403.037,83}{3.530.009,01}$	LRP :	0,964
-------	--	-------	-------------------------------------	-------	-------

PEDREIRAS/MA, 31 de DEZEMBRO de 2021

SANDRA MARIA ARAUJO BULHAO  
 TÉCNICO EM CONTABILIDADE  
 C.P.F. :268.679.233-72 RG : 634.898 SSP/MA  
 C.R.C. :008548/O9

GUSTAVO LOPES DA SILVA  
 SÓCIO-ADMINISTRADOR  
 C.P.F. :671.404.913-72



**ANÁLISE DE DEMONSTRAÇÕES CONTÁBEIS**

**RECICLE INFO E PAPELARIA LTDA** 0302  
 AV RIO BRANCO, 394 - CENTRO - CEP : 65725-000  
 PEDREIRAS / MA  
 CNPJ: 17.293.339/0001-26 I.E.: 123979110  
 Local de Registro: Jucema Data do Registro: 06/02/2014 N° do Registro: 21200853497  
 Período Movimento: JANEIRO/2021 a DEZEMBRO/2021 FOLHA : 0004

**ÍNDICE DE ENDIVIDAMENTO**

ÍNDICE DE ENDIVIDAMENTO GERAL			
IEG =	$\frac{\text{Passivo Circulante} + \text{Passivo não Circulante}}{\text{Ativo}}$	$\frac{212.754,39}{3.742.763,40}$	IEG : 0,0568
ÍNDICE DE ENDIVIDAMENTO CORRENTE			
IEC =	$\frac{\text{Passivo Circulante}}{\text{Ativo}}$	$\frac{212.754,39}{3.742.763,40}$	IEC : 0,0568
ÍNDICE DE CAPITAL DE TERCEIROS			
ICT =	$\frac{\text{Passivo Circulante} + \text{Passivo não Circulante}}{\text{Patrimônio Líquido}}$	$\frac{212.754,39}{3.530.009,01}$	ICT : 0,0603

PEDREIRAS/MA, 31 de DEZEMBRO de 2021

\_\_\_\_\_  
 SANDRA MARIA ARAUJO BULHAO  
 TÉCNICO EM CONTABILIDADE  
 C.P.F. :268.679.233-72 RG : 634.898 SSP/MA  
 C.R.C. :008548/O9

\_\_\_\_\_  
 GUSTAVO LOPES DA SILVA  
 SÓCIO-ADMINISTRADOR  
 C.P.F. :671.404.913-72

## RECICLE INFO E PAPELARIA LTDA

AV RIO BRANCO, 394 - CENTRO - CEP : 65725-000

PEDREIRAS / MA

CNPJ: 17.293.339/0001-26

I.E.: 123979110

Local de Registro: Jucema

Período Movimento: JANEIRO/2021 a DEZEMBRO/2021

PEDREIRAS/MA	
Proc.	040400312022
FLS.	1019
Rub.	

0302

Data do Registro: 06/02/2014

Nº do Registro: 21200853497

FOLHA : 0005

## ÍNDICE DE RENTABILIDADE

## ÍNDICE DE GIRO DO ATIVO

IGA =	Receitas	2.784.299,66	IGA =		
	Ativo	3.742.763,40		IGA :	0,7439

## MARGEM OPERACIONAL

MO =	Lucro/Prejuízo Operacional	1.906.906,13	MO =		
	Receitas	2.784.299,66		MO :	0,68487819662342

## RENTABILIDADE DO ATIVO

RA =	Lucro/Prejuízo do Exercício	1.323.102,88	RA =		
	Ativo	3.742.763,40		RA :	0,3535

## RENTABILIDADE DO PATRIMÔNIO LÍQUIDO

RPL =	Lucro/Prejuízo do Exercício * 100	132.310.288,00	RPL =		Pontuação : 10
	Patrimônio Líquido	3.530.009,01		RPL :	37,4816

## ÍNDICE RECEITAS SOBRE DESPESAS

IRD =	Receitas	2.784.299,66	IRD =		
	Despesas	2.259.571,49		IRD :	1,2322

## ÍNDICE DE INDEPENDÊNCIA FINANCEIRA

## ÍNDICE DE INDEPENDÊNCIA FINANCEIRA

IIF =	Patrimônio Líquido	3.530.009,01	IIF =		
	Ativo	3.742.763,40		IIF :	0,9432

## ÍNDICE DE SOLVÊNCIA GERAL

## ÍNDICE DE SOLVÊNCIA GERAL

ISG =	Ativo	3.742.763,40	ISG =		
	Passivo Circulante + Passivo não Circulante	212.754,39		ISG :	17,5919

PEDREIRAS/MA, 31 de DEZEMBRO de 2021

SANDRA MARIA ARAUJO BULHAO  
TÉCNICO EM CONTABILIDADE  
C.P.F. :268.679.233-72 RG : 634.898 SSP/MA  
C.R.C. :008548/O9

GUSTAVO LOPES DA SILVA  
SÓCIO-ADMINISTRADOR  
C.P.F. :671.404.913-72

## RECICLE INFO E PAPELARIA LTDA

AV RIO BRANCO, 394 - CENTRO - CEP : 65725-000

PEDREIRAS / MA

CNPJ: 17.293.339/0001-26

I.E.: 123979110

Local de Registro: Jucema

Período Movimento: JANEIRO/2021 a DEZEMBRO/2021

PEDREIRAS/MA	
Proc.	04040032022
FLS.	1020
Rub.	2

0302

Data do Registro: 06/02/2014

Nº do Registro: 21200853497

FOLHA : 0006

## ÍNDICE DE GRAU DE IMOBILIZAÇÃO

## ÍNDICE DE GRAU DE IMOBILIZAÇÃO

$$\text{IGI} = \frac{\text{Ativo Imobilizado}}{\text{Patrimônio Líquido}} = \frac{339.725,57}{3.530.009,01} \quad \text{IGI : } 0,0962$$

## TABELA AVALIAÇÃO

RENTABILIDADE	LIQUIDEZ CORRENTE	LIQUIDEZ GERAL	CAPITALIZAÇÃO	IMOBILIZAÇÃO DE CAPITAL PRÓPRIO	PONTOS
Negativa	0,00 a 0,39	0,00 a 0,29	Negativa	Acima de 90,00	0
0,00 a 1,99	0,40 a 0,59	0,30 a 0,49	0,00 a 9,99	80,01 a 90,00	1
2,00 a 3,99	0,60 a 0,79	0,50 a 0,59	10,00 a 16,99	70,01 a 80,00	2
4,00 a 5,99	0,80 a 0,99	0,60 a 0,69	17,00 a 20,99	60,01 a 70,00	3
6,00 a 7,99	1,00 a 1,19	0,70 a 0,89	21,00 a 24,99	50,01 a 60,00	4
8,00 a 9,99	1,20 a 1,39	0,90 a 1,09	25,00 a 34,99	40,01 a 50,00	5
10,00 a 11,99	1,40 a 1,59	1,10 a 1,29	35,00 a 44,99	35,01 a 40,00	6
12,00 a 13,99	1,60 a 1,79	1,30 a 1,49	45,00 a 54,99	30,01 a 35,00	7
14,00 a 15,99	1,80 a 1,99	1,50 a 1,79	55,00 a 69,99	25,01 a 30,00	8
16,00 a 20,00	2,00 a 2,20	1,80 a 2,00	70,00 a 80,00	20,01 a 25,00	9
Mais de 20,00	Mais de 2,20	Mais de 2,00	Mais de 80,00	0,00 a 20,00	10

De acordo com edital Petrobrás - Critério para Classificação de Empresas

PEDREIRAS/MA, 31 de DEZEMBRO de 2021

SANDRA MARIA ARAUJO BULHAO  
TÉCNICO EM CONTABILIDADE  
C.P.F. :268.679.233-72 RG : 634.898 SSP/MA  
C.R.C. :008548/O9

GUSTAVO LOPES DA SILVA  
SÓCIO-ADMINISTRADOR  
C.P.F. :671.404.913-72



PEDREIRAS/MA	
Proc.	0404003/2022
FLS.	1021
Rub.	e

## ASSINATURA ELETRÔNICA

Certificamos que o ato da empresa RECICLE INFO E PAPELARIA LTDA consta assinado digitalmente por:

IDENTIFICAÇÃO DO(S) ASSINANTE(S)	
CPF/CNPJ	Nome
26867923372	SANDRA MARIA ARAUJO BULHAO
67140491372	GUSTAVO LOPES DA SILVA

**JUCEMA**

CERTIFICO O REGISTRO EM 02/05/2022 20:07 SOB N° 20220535671.  
PROTOCOLO: 220535671 DE 02/05/2022.  
CÓDIGO DE VERIFICAÇÃO: 12205492670. CNPJ DA SEDE: 17293339000126.  
NIRE: 21200853497. COM EFEITOS DO REGISTRO EM: 02/05/2022.  
RECICLE INFO E PAPELARIA LTDA

LARISSA ROCHA DA SILVA  
SECRETÁRIA-GERAL  
[www.empresafacil.ma.gov.br](http://www.empresafacil.ma.gov.br)

PEDREIRAS/MA	
Proc.	0404003/2022
FLS.	1022
Rub.	2

# TERMO DE ABERTURA

## LIVRO DIÁRIO

Nº de Ordem 6

Contém este livro 142 FOLHA(s) numeradas eletronicamente do número 1 a 142 e servirá de Livro Diário, referente à movimentação contábil do período compreendido entre 01/01/2021 a 31/12/2021 sendo a data de Encerramento do Exercício Social dia 31/12/2021 e obtidas através de processamento eletrônico com os lançamentos das operações próprias do estabelecimento abaixo identificado:

Nome : RECICLE INFO E PAPELARIA LTDA  
Endereço : AV RIO BRANCO, 394  
Bairro : CENTRO  
C.E.P. : 65725-000  
Cidade : PEDREIRAS / MA

Registrado em JUCEMA  
sob nº 21200853497

Arquivado em 06/02/2014

Inscrição Estadual nº 123979110  
C.N.P.J. nº 17.293.339/0001-26

Pedreiras/MA, 01 de Janeiro de 2021

---

SANDRA MARIA ARAUJO BULHAO  
Técnico em Contabilidade  
C.P.F.: 268.679.233-72  
R.G. : 634.898 SSP/MA  
C.R.C.: MA-008548/O9

---

GUSTAVO LOPES DA SILVA  
SÓCIO-ADMINISTRADOR  
C.P.F.: 671.404.913-72  
--



PEDREIRAS/MA	
Proc.	12022
FLS.	1023
Rub.	e

# TERMO DE ENCERRAMENTO

## LIVRO DIÁRIO

Nº de Ordem 6

Contém este livro 142 FOLHA(s) numeradas eletronicamente do número 1 a 142 e serviu de Livro Diário, referente à movimentação contábil do período compreendido entre 01/01/2021 a 31/12/2021 obtidas através de processamento eletrônico com os lançamentos das operações próprias do estabelecimento abaixo identificado:

Nome : RECICLE INFO E PAPELARIA LTDA  
Endereço : AV RIO BRANCO, 394  
Bairro : CENTRO  
C.E.P. : 65725-000  
Cidade : PEDREIRAS / MA

Registrado em JUCEMA  
sob nº 21200853497

Arquivado em 06/02/2014

Inscrição Estadual nº 123979110  
C.N.P.J. nº 17.293.339/0001-26

Pedreiras/MA, 31 de Dezembro de 2021

---

SANDRA MARIA ARAUJO BULHAO  
Técnico em Contabilidade  
C.P.F.: 268.679.233-72  
R.G. : 634.898 SSP/MA  
C.R.C.: MA-008548/O9

---

GUSTAVO LOPES DA SILVA  
SÓCIO-ADMINISTRADOR  
C.P.F.: 671.404.913-72



PEDREIRAS/MA
Proc. <u>0404003/2022-2</u>
FLS. <u>1024</u>
Rub. <u>2</u>

## ASSINATURA ELETRÔNICA

Certificamos que o ato da empresa RECICLE INFO E PAPELARIA LTDA consta assinado digitalmente por:

IDENTIFICAÇÃO DO(S) ASSINANTE(S)	
CPF/CNPJ	Nome
26867923372	SANDRA MARIA ARAUJO BULHAO
67140491372	GUSTAVO LOPES DA SILVA

**JUCEMA**

CERTIFICO A AUTENTICAÇÃO EM 02/05/2022 18:36 SOB N° 20220540080.  
PROTOCOLO: 220540080 DE 02/05/2022. NIRE: 21200853497.  
RECICLE INFO E PAPELARIA LTDA

ANSELMO DIAS CARNEIRO LOPES FILHO  
RESPONSÁVEL PELA AUTENTICAÇÃO  
SÃO LUÍS, 02/05/2022  
empresafacil.ma.gov.br



PEDREIRAS/MA  
Proc. 04040031202 2  
FLS. 1025  
Rub. 2

TERMO DE AUTENTICAÇÃO - LIVRO DIGITAL

Declaro exatos os Termos de Abertura e de Encerramento do Livro Digital com características abaixo, conferido e autenticado por ANSELMO DIAS CARNEIRO LOPES FILHO, sob a autenticidade nº 12205490812 em 02/05/2022, protocolo 220540080. Para validação de Autenticação dos Termos, deverá ser acessado o Portal de Serviços / verificação de documentos do Empreendedor (<http://www.empresafacil.ma.gov.br>) e informar o código de verificação.

Identificação de Empresa	
Nome Empresarial:	RECICLE INFO E PAPELARIA LTDA
Número de Registro:	21200853497
CNPJ:	17293339000126
Município:	Pedreiras

Identificação de Livro Digital	
Tipo de Livro:	DIÁRIO
Número de Ordem:	6
Período de Escrituração:	01/01/2021 - 31/12/2021

Assinante(s)	Nome	CRC/OAB
26867923372	SANDRA MARIA ARAUJO BULHAO	MA008548/O9
67140491372	GUSTAVO LOPES DA SILVA	

JUCEMA

CERTIFICO A AUTENTICAÇÃO EM 02/05/2022 18:36 SOB Nº 20220540080.  
PROTOCOLO: 220540080 DE 02/05/2022. CÓDIGO DE VERIFICAÇÃO:  
12205490812. NIRE: 21200853497.  
RECICLE INFO E PAPELARIA LTDA

ANSELMO DIAS CARNEIRO LOPES FILHO  
RESPONSÁVEL PELA AUTENTICAÇÃO  
SÃO LUÍS, 02/05/2022  
[empresafacil.ma.gov.br](http://empresafacil.ma.gov.br)



PEDREIRAS/MA	
Proc.	1104003/2022
FLS.	1026
Rub.	l

**CONSELHO REGIONAL DE CONTABILIDADE DO ESTADO DO MARANHÃO**  
**CERTIDÃO DE REGULARIDADE PROFISSIONAL**

O CONSELHO REGIONAL DE CONTABILIDADE DO ESTADO DO MARANHÃO certifica que o(a) profissional identificado(a) no presente documento encontra-se em situação regular.

**IDENTIFICAÇÃO DO REGISTRO**

NOME.....	: SANDRA MARIA ARAUJO BULHAO
REGISTRO.....	: MA-008548/O-9
CATEGORIA.....	: TÉCNICO EM CONTABILIDADE
CPF.....	: 268.679.233-72

A presente CERTIDÃO não quita nem invalida quaisquer débitos ou infrações que posteriormente, venham a ser apurados pelo CRCMA contra o referido registro.

A falsificação deste documento constitui-se em crime previsto no Código Penal Brasileiro, sujeitando o autor à respectiva ação penal.

Emissão: MARANHÃO, 18/02/2022 as 09:03:24.

Válido até: 19/05/2022.

Código de Controle: 4981.1069.5654.7562.

Para verificar a autenticidade deste documento consulte o site do CRCMA.



**CONSELHO REGIONAL DE CONTABILIDADE DO MARANHÃO**

**CERTIDÃO DE REGULARIDADE PROFISSIONAL**

O CONSELHO REGIONAL DE CONTABILIDADE DO MARANHÃO CERTIFICA que o profissional identificado no presente documento encontra-se em situação REGULAR neste Regional, apto ao exercício da atividade contábil nesta data, de acordo com as suas prerrogativas profissionais, conforme estabelecido no art. 25 e 26 do Decreto-Lei n.º 9.295/46.

Informamos que a presente certidão não quita nem invalida quaisquer débitos ou infrações que, posteriormente, venham a ser apurados contra o titular deste registro, bem como não atesta a regularidade dos trabalhos técnicos elaborados pelo profissional da Contabilidade.



**CONSELHO REGIONAL DE CONTABILIDADE MA**

Certidão n.º: MA/2022/00000598  
Nome: SANDRA MARIA ARAUJO BULHAO CPF: 268.679.233-72  
CRC/UF n.º MA-008548/O Categoria: TÉCNICO EM CONTABILIDADE  
Validade: 19/05/2022  
Finalidade: BALANÇO PATRIMONIAL, REGISTRADO NA JUNTA COMERCIAL

Confirme a existência deste documento na página <http://201.33.23.178/spwMA/principal.htm>, mediante número de controle a seguir:

CPF : 268.679.233-72 Controle : 1775.1089.1402.1402



PEDREIRAS/MA  
Proc. 0104003/202 2  
FLS. 1078  
Rub. 2



## CONSELHO REGIONAL DE CONTABILIDADE DO MARANHÃO

### CERTIDÃO DE REGULARIDADE PROFISSIONAL

O CONSELHO REGIONAL DE CONTABILIDADE DO MARANHÃO CERTIFICA que o profissional identificado no presente documento encontra-se em situação REGULAR neste Regional, apto ao exercício da atividade contábil nesta data, de acordo com as suas prerrogativas profissionais, conforme estabelecido no art. 25 e 26 do Decreto-Lei n.º 9.295/46.

Informamos que a presente certidão não quita nem invalida quaisquer débitos ou infrações que, posteriormente, venham a ser apurados contra o titular deste registro, bem como não atesta a regularidade dos trabalhos técnicos elaborados pelo profissional da Contabilidade.



#### CONSELHO REGIONAL DE CONTABILIDADE MA

Certidão n.º: MA/2022/00000600  
Nome: SANDRA MARIA ARAUJO BULHAO CPF: 268.679.233-72  
CRC/UF n.º MA-008548/O Categoria: TÉCNICO EM CONTABILIDADE  
Validade: 19/05/2022  
Finalidade: OUTRAS

Confirme a existência deste documento na página <http://201.33.23.178/spwMA/principal.htm>, mediante número de controle a seguir:

CPF : 268.679.233-72 Controle : 8633.8947.8947.9261



**CONSELHO REGIONAL DE CONTABILIDADE DO MARANHÃO**

**CERTIDÃO DE REGULARIDADE PROFISSIONAL**

O **CONSELHO REGIONAL DE CONTABILIDADE DO MARANHÃO** CERTIFICA que o profissional identificado no presente documento encontra-se em situação **REGULAR** neste Regional, apto ao exercício da atividade contábil nesta data, de acordo com as suas prerrogativas profissionais, conforme estabelecido no art. 25 e 26 do Decreto-Lei n.º 9.295/46.

Informamos que a presente certidão não quita nem invalida quaisquer débitos ou infrações que, posteriormente, venham a ser apurados contra o titular deste registro, bem como não atesta a regularidade dos trabalhos técnicos elaborados pelo profissional da Contabilidade.



**CONSELHO REGIONAL DE CONTABILIDADE MA**

Certidão n.º: MA/2022/00000597  
Nome: SANDRA MARIA ARAUJO BULHAO CPF: 268.679.233-72  
CRC/UF n.º MA-008548/O Categoria: TÉCNICO EM CONTABILIDADE  
Validade: 19/05/2022  
Finalidade: EDITAIS DE LICITAÇÃO

Confirme a existência deste documento na página <http://201.33.23.178/spwMA/principal.htm>, mediante número de controle a seguir:

CPF : 268.679.233-72 Controle : 4335.4649.4962.4962



PREFEITURA MUNICIPAL DE JOSELÂNDIA  
CNPJ: 06.376.974/0002-31  
R Dr Jose Falcao, 138  
Joselandia - MA  
65755-970

PEDREIRAS/MA	
Proc	001003/2022
FLS.	138
Rub.	7030

### ATESTADO DE CAPACIDADE TÉCNICA

Atestamos, a pedido da interessada e para fins de prova, aptidão de desempenho e atestado de execução, que a empresa **RECICLE INFOR LTDA EPP**, inscrita no CNPJ sob o nº 17.293.339/0001-26, estabelecida na Av. rio brando, nº 394, bairro centro, na cidade de Pedreiras, Estado de Maranhão, prestou serviços à **Prefeitura Municipal de Josélandia, de fornecimento de materiais de suprimento de informática e equipamento de informática.**

Registramos, ainda, que as prestações dos serviços acima referidos apresentaram bom desempenho operacional, tendo a empresa cumprido fielmente com suas obrigações, nada constando que a desabone técnica e comercialmente, até a presente data.

Joselândia, 04 de julho de 2018.

**ISAAC VICTOR DE AQUINES SOARES**  
SECRETARIA DE ADMINISTRAÇÃO, PLANEJAMENTO E FINANÇAS DE  
JOSELÂNDIA



PREFEITURA MUNICIPAL DE JOSELÂNDIA  
CNPJ: 06.376.974/0002-31  
R Dr Jose Falcao, 138  
Joselandia - MA  
65755-970

PEDREIRAS/MA	
Proc.	04003/2022
FLS.	1031
Rub.	2

### ATESTADO DE CAPACIDADE TÉCNICA

Atestamos, a pedido da interessada e para fins de prova, aptidão de desempenho e atestado de execução, que a empresa **RECICLE INFOR LTDA EPP**, inscrita no CNPJ sob o nº 17.293.339/0001-26, estabelecida na Av. rio brando, nº 394, bairro centro, na cidade de Pedreiras, Estado de Maranhão, prestou serviços à **Prefeitura Municipal de Josélandia**, de fornecimento de materiais de suprimento de informática e equipamento de informática.

Registramos, ainda, que as prestações dos serviços acima referidos apresentaram bom desempenho operacional, tendo a empresa cumprido fielmente com suas obrigações, nada constando que a desabone técnica e comercialmente, até a presente data.

Joselândia, 04 de julho de 2018.

**ISAAC VICTOR DE AQUINES SOARES**  
SECRETARIA DE ADMINISTRAÇÃO, PLANEJAMENTO E FINANÇAS DE  
JOSELÂNDIA





ESTADO DO MARANHÃO  
PREFEITURA MUNICIPAL DE JOSELÂNDIA  
SECRETARIA MUNICIPAL DE EDUCAÇÃO

Rua Dr. José Falcão, nº 150, Centro. CEP 65.755-000 Joselândia - MA  
CNPJ nº 06.376.974/0001-50

CPI JOSELÂNDIA  
Proc. Nº 010601-2017  
F.: 503  
Rub.: [assinatura]

PEDREIRAS/MA  
Proc. 0101003/2022  
FLS. 1032  
Rub. [assinatura]

**CONTRATO DE Nº 01060119102601/2017 REFERENTE AO PREGÃO PRESENCIAL DE Nº 026/2017 PARA REGISTRO DE PREÇOS PARA FUTURA EVENTUAL AQUISIÇÃO DE MATERIAL E EQUIPAMENTOS DE INFORMÁTICA, PARA ATENDER A DEMANDA DESTE MUNICÍPIO. QUE ENTRE SI CELEBRAM O MUNICÍPIO DE JOSELÂNDIA-MA. ATRAVÉS DA SECRETARIA MUNICIPAL DE EDUCAÇÃO E A EMPRESA RECICLE INFOR LTDA - EPP.**

Por este instrumento particular, a **SEC. MUNICIPAL DE EDUCAÇÃO/MA.**, pessoa jurídica de direito público, situada na Rua Dr. José Falcão nº 150, Centro, Joselândia - MA., inscrita no CNPJ sob o nº 06.376.974/0001-50, neste ato representado pela Sr<sup>a</sup>. Neri Sonia dos Reis Lima, portadora do CPF nº 849.283.603-20, a seguir denominada **CONTRATANTE**, e a empresa **RECICLE INFOR LTDA - EPP**, situada na Av. Rio Branco nº 394, Centro, Pedreiras - MA. CNPJ: 17.293.339/0001-26, neste ato representado pelo Senhor Gustavo Lopes da Silva, portador da Cédula de Identidade. Nº 020738732002-7 e do CPF nº 671.404.913-72, a seguir denominada **CONTRATADA**, acordam e justam firmar o presente Contrato, nos termos da Lei nº 8.666, de 21 de junho de 1993, suas alterações e demais legislações pertinentes, assim como pelas cláusulas a seguir expressas:

**CLÁUSULA PRIMEIRA - DO FUNDAMENTO LEGAL:**

1.1. Processo de Licitação, na modalidade Pregão tombado sob o nº 026/2017, em conformidade com a Lei Federal Nº 8.666/93 - Lei das Licitações Públicas c/c os termos da Lei Federal nº 10.520, de 17/07/2002.

**CLÁUSULA SEGUNDA - DO OBJETO:**

2.1. É a Contratação de empresa para aquisição de materiais de informática visando atender a demanda da Secretaria Municipal de Educação deste Município, conforme discriminação do Anexo I Termo de Referência, do Edital. E de acordo com a **Lei nº 8.666/93 e Lei 10.520/2002.**

ITEM	DESCRIÇÃO	QUANT	UNIDADE	VALOR UNITÁRIO R\$	VALOR TOTAL R\$
1	TECLADO MULTIMÍDIA	3	UNIDADE	33,00	99,00
	Especificação: Especificação: Português Brasil ABNT 107 teclas, PS 2				
2	MOUSE ÓPTICO	3	UNIDADE	20,00	60,00
	Especificação: Especificação: PS 2, 2 botões. com scroll ótico				

[assinatura]



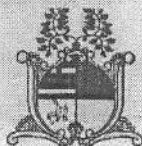

CPL JOSÉ LÂNDIA  
PROC. Nº 010601-2017  
F's 504  
Rub. 150

ESTADO DO MARANHÃO  
PREFEITURA MUNICIPAL DE JOSELÂNDIA  
SECRETARIA MUNICIPAL DE EDUCAÇÃO

PEDREIRAS/MA  
Proc 0104003/2022  
FLS. 1033  
Rub. e

Rua Dr. José Falcão, nº 150, Centro. CEP 65.755-000 Josélandia - MA  
CNPJ nº 06.376.974/0001-50

3	PLACA MÃE DDR 3	1	UNIDADE	390,00	390,00
	Especificação : PLACA MÃE DDR 3, ESLOTE PROCESSADOR 1150 OU 1155.				
4	MODEM ROTEADOR 3G WIRELES	1	UNIDADE	220,00	220,00
	Especificação: MODEM ROTEADOR 3G WIRELES COM SAIDA WAN				
5	CARTUCHO DE TONER 35A	3	UNIDADE	95,00	285,00
	Especificação: REMANOFATURADO Especificações:				
9	FONT LPJ2-20 450W 24 PINOS	1	UNIDADE	75,00	75,00
20	ROTEADOR WDS 300 MBPS	1	UNIDADE	155,00	155,00
	Especificação : Especificação : Roteador Wireless D-Link DIR-615 N 300Mbps Duas Antenas 5dBi Modo Repetidor				
21	RADIO ROTEADOR 150 MBPS	1	UNIDADE	130,00	130,00
	Especificação: Frequência: 2.4 GHz Padrão: 802.11b/g Chipset: Realte RTL8188 com dissipador de calor Portas: 4 portas LAN 1 porta WAN Dimensões: 210x167x65mm				
22	TONER 85A ORIGINAL	3	UNIDADE	100,00	300,00
23	PLACA DE REDE WIRELESS C/ ANTENA REMOVEL	1	UNIDADE	90,00	90,00
24	TONER 85A REMANOFATURADO	3	UNIDADE	75,00	225,00
25	SWITH DE 08 PORTAS	1	UNIDADE	75,00	75,00
26	CABO DE REDE LAN RJ45 CAIXA	1	UNIDADE	300,00	300,00
	Especificação: PAR TRAÇADO CAIXA 305 METROS				
27	MOUSE USB ÓPTICO	4	UNIDADE	20,00	80,00
28	SOFTWARE	2	UNIDADE	70,00	140,00
	Especificação: WINDOWS 8				
29	SWIT 16 POTAS	1	UNIDADE	200,00	200,00
31	PENDRIVE 8G	3	UNIDADE	33,00	99,00
	Especificação: Armazenamento de dados via USB				
32	CONECTOR RJ45	4	UNIDADE	0,50	2,00
	Especificação: Para cabo par traçado de rede				
34	MODEM ADSL	1	UNIDADE	100,00	100,00
	Especificação : Modem Roteador Wireless Tp-link Td-w8960n 300mbps 802.11n				
36	FILTRO DE LINHA	3	UNIDADE	30,00	90,00



ESTADO DO MARANHÃO  
PREFEITURA MUNICIPAL DE JOSELÂNDIA  
SECRETARIA MUNICIPAL DE EDUCAÇÃO

Rua Dr. José Falcão, nº 150, Centro. CEP 65.755-000 Joselândia - MA  
CNPJ nº 06.376.974/0001-50

CPI JOSELÂNDIA  
PROC. Nº 010601-2617  
F: 505  
RUB. PEDREINHAS/MA  
Proc. 0704003/2027  
FLS. 1039  
Rub. e

	Especificação : características mínimas obrigatórias: - atenua interferências geradas por motores, interruptores, etc.; - atenua surtos de tensão provenientes de raios e anomalias da rede elétrica, até 24 joules de energia; - cabo tripolar certificado pelo inmetro; - gabinete de plástico abs; - plugues e tomadas compatíveis com a norma nbr 14136; - chave liga/desliga embutida (evitando o desligamento acidental); - lâmpada piloto que indica quando o aparelho está ligado; - deverá possuir no mínimo 4 tomadas tripolares de saída, padrão nbr 14136. Cor: branco. Garantia: 1 (um) ano de do fabricante.				
37	HD EXTERNO 1TB PORTATIL	2	UNIDADE	395,00	790,00
	Especificação : Especificação : plug-and-play - não é necessário instalar nenhum software - basta arrastar e soltar para salvar os arquivos - desempenho de 5.400 rprn - usb 3.0 (compatível também com o usb 2.0) - o gerenciamento de energia incorporado assegura uma operação energeticamente eficiente desempenho: 5.400 rpm - requisitos de software: trabalha com o windows vista, windows 7, windows xp ou mac osx 10.4.8 ou superior itens inclusos - cabo usb - fonte de alimentação - guia de início rápido - garantia de 3 meses				
38	MEMÓRIA DDR 3 DE 2GB	2	UNIDADE	145,00	290,00
39	RB ROUTERBOARD	1	UNIDADE	680,00	680,00
	Especificação: RB Routerboard DE 5 PORTAS faz conexão de rede internet em uma				
40	PEN DRIVE 16 GB USB	3	UNIDADE	45,00	135,00
	Especificação - Características físicas: - Dispositivo pequeno e leve; - Dimensões aproximadas: 4,5 cm de altura, 1,2 cm de largura e 0,4 cm de espessura; - Peso aproximado: 10 gramas. - Design moderno, corpo de metal, dispositivo resistente no uso cotidiano - Não possui tampa. - Modelo funcional, bem acoplado a dispositivos pequenos, como ultrabooks e tablets. - Corpo rígido suporta adversidades, como quedas e batidas, e permite que se transporte o pendrive no bolso juntamente com outros objetos, como chaves e moedas. Características técnicas e desempenho: - 16 GB de capacidade de armazenamento, através de memória Flash. - Desempenho para leitura de aproximadamente 15 MB/seg e, para gravação, 7 MB/seg. - Compatível com todos os sistemas operacionais e não necessita de nenhuma instalação para funcionar. - Funciona através de porta USB 2.0, e também				





CPI JOSELÂNDIA  
PROC. Nº 010601-2017  
F.: \_\_\_\_\_  
Rub.: \_\_\_\_\_

ESTADO DO MARANHÃO  
PREFEITURA MUNICIPAL DE JOSELÂNDIA  
SECRETARIA MUNICIPAL DE EDUCAÇÃO

PEDREIRAS/MA  
Proc. 0104003/2022  
FLS. 1035  
Rub. \_\_\_\_\_

Rua Dr. José Falcão, nº 150, Centro. CEP 65.755-000 Joselândia - MA  
CNPJ nº 06.376.974/0001-50

	opera em portas USB mais lentas. Conexões, acessórios e opcionais: - Manual do usuário e certificado de garantia de no mínimo 12 meses.				
42	SWITCH GERENCIÁVEL 24 PORTAS	2	UNIDADE	370,00	740,00
	Especificação: 10/100/1000MBPS				
43	SWITCH 24 PORTAS	2	UNIDADE	370,00	740,00
	Especificação: 10/100MBPS				
44	CAIXA DE SOM USB PARA COMPUTADORES	1	UNIDADE	45,00	45,00
	Especificação: - Reprodução em alta qualidade; - Controle Power e volume; - Saída para fone de ouvido; Informações Técnicas: - Conexão USB; - Potência 5w rms (mínimo); - Impedância 40; - Frequência de resposta: 20hz~20khz; - Distorção: 0,5%; - Blindagem magnética; - Estrutura reforçada; - Alimentação: 110 volts; Itens que constituam o equipamento: - 1 subwoofer; - 1 par de caixas de som multimídia.				
50	HD SATA 320 GB	2	UNIDADE	340,00	680,00
	Especificação : Especificação : Hd 320gb Sata 6gb/S 16 Mb Blue Wd320aakx				
51	HD 500 GB	2	UNIDADE	375,00	750,00
	Especificação : Especificação : Hd 500gb Sata 6gb/S 16 Mb Blue Wd500aakx				
52	HD 1 TERABYTE	1	UNIDADE	420,00	420,00
	Especificação: Hd 1 TB Sata 6gb/S 16 Mb Blue Wd1000aakx				
55	KASPERSKY ANTIVIRUS 2017 1 PC	5	UNIDADE	165,00	825,00
	Especificação : Protege contra vírus, spyware e muito mais - Permite que o PC funcione da maneira para a qual foi projetado - Simplifica a segurança através do fácil controle on-line - Tempo de Ativação: 12 meses - Aplicação: 1 PC - Tipo: Mídia Física				
56	MEMORIA DDR 3 DE 4GB	1	UNIDADE	200,00	200,00
57	ADAPTADOR USB WIRELESS	2	UNIDADE	70,00	140,00
	Especificação: WBN900-Veloc. Até 150MBPS				
58	CABO USB A/B CLONE - 80M PARA IMPRESSORAS	3	UNIDADE	11,00	33,00
59	TABLET TELA DE 7 POLEGADAS	1	UNIDADE	530,00	530,00
				Vir Total R\$	10.113,00

### CLÁUSULA TERCEIRA: A FORMA DE FORNECIMENTO

3.1. A aquisição dos equipamentos e os materiais de informática serão entregues pela CONTRATADA em regime parcial de acordo com necessidade da Secretaria Municipal de Educação.

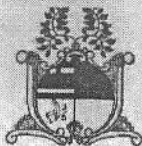

CPL JOSELÂNDIA  
PROC. Nº 010601-2017  
F's: 507  
Rub.: [assinatura]

ESTADO DO MARANHÃO  
PREFEITURA MUNICIPAL DE JOSELÂNDIA  
SECRETARIA MUNICIPAL DE EDUCAÇÃO

Rua Dr. José Falcão, nº 150, Centro. CEP 65.755-000 Joselândia - MA  
CNPJ nº 06.376.974/0001-50

PEDREIRAS/MA  
Prod. 0404003/2022  
FLS. 1036  
Rub. e

#### CLÁUSULA QUARTA - DO VALOR E DO PAGAMENTO

4.1. O valor global da presente avença é de R\$ 10.113,00 (Dez mil cento e treze reais).

4.2. O pagamento será feito, em até 30 (trinta) dias, após a apresentação de Nota Fiscal discriminativa, liquidada e devidamente atestada pelo servidor competente da CONTRATANTE, por meio de ordem bancária ou transferência eletrônica em nome da CONTRATADA, para crédito na Conta Corrente nº. 28173-5, Agência nº. 0242-9, Banco do Brasil uma vez satisfeitas as condições estabelecidas no Edital do Pregão Presencial nº. 026/2017, devendo a empresa, na oportunidade, apresentar as certidões de regularidade fiscal através de: Certidão conjunta de Tributos Federais e da dívida ativa da União, expedida pela Receita Federal; Prova de Regularidade com a Fazenda Estadual, Certidão de Regularidade do FGTS (CRF); Certidão de regularidade de Tributos Municipais do domicílio tributário da empresa licitante; Certidão Negativa de Débitos Trabalhistas (CNDT);

4.3. Por ocasião da aquisição dos equipamentos e dos materiais de informática a contratada deverá apresentar recibo em 02 (duas) vias e a respectiva Nota Fiscal. A Fatura e Nota Fiscal deverá ser emitida em nome da Prefeitura Municipal de Joselândia/MA; com endereço na Rua Dr. José Falcão nº 150, Centro - Joselândia - MA., inscrito no CNPJ sob o nº 06.376.974/0001-50.

#### CLÁUSULA QUINTA: DO PRAZO

5.1. A aquisição dos equipamentos e dos materiais de informática objeto licitado deverá ser entregue no prazo de 02 (dois) dias, a contar da emissão da Ordem de fornecimento.

**Parágrafo Primeiro:** a CONTRATADA se obriga a entregar os equipamentos e os materiais de informática no prazo máximo de 02 (dois) dias, após o recebimento da Ordem de fornecimento.

**Parágrafo Segundo:** a Ordem de fornecimento deverá ser parcial na referida Ordem constará o valor do item a ser faturado bem como quais itens da Planilha Orçamentária anexa deverão ser entregue.

**Parágrafo Terceiro:** o prazo deste instrumento poderá ser prorrogado de comum acordo entre as partes desde que ocorram situações que impossibilitem a entrega dos itens ora contratados no prazo estipulado no "caput" desta cláusula.

#### **Parágrafo Quarto: DA VIGÊNCIA:**

O presente Instrumento produzirá seus jurídicos e legais efeitos a partir da data de sua assinatura e vigorará até 31 de Dezembro de 2017.





CPL JOSELÂNDIA  
PROC. Nº 010601-2017  
F: 1/503  
Rub: 1037

ESTADO DO MARANHÃO  
PREFEITURA MUNICIPAL DE JOSELÂNDIA  
SECRETARIA MUNICIPAL DE EDUCAÇÃO

PEDREIRAS/MA  
Proc 0104003202 2  
FLS. 1037  
Rub. e

Rua Dr. José Falcão, nº 150, Centro. CEP 65.755-000 Joselândia - MA  
CNPJ nº 06.376.974/0001-50

**CLÁUSULA SEXTA - DA ORIGEM DOS RECURSOS:**

6.1. As despesas deste contrato São Oriundos da Prefeitura Municipal de Joselândia, correrão por conta da Dotação Orçamentária consignada no orçamento da **Prefeitura Municipal de Joselândia/MA**:

ÓRGÃO: 02 – PODER EXECUTIVO

UNIDADE: 04 – SECRETARIA MUNICIPAL DE EDUCAÇÃO

SUB UNIDADE: 00 – SECRETARIA MUNICIPAL DE EDUCAÇÃO - MDE

PROJETO/ATIVIDADE: 12.361.0004.2015.0000 - MANUT. E FUNC. DA SEC. MUN. DE EDUCAÇÃO

CLASSIFICAÇÃO ECONOMICA: 3.3.90.30.00 – MATERIAL DE CONSUMO

VALOR R\$ 10.113,00 (DEZ MIL CENTO E TREZE REAIS).

DESPEZA FIXADA

**CLÁUSULA SÉTIMA - DA OBRIGAÇÃO DAS PARTES:**

7.1. As partes se obrigam reciprocamente a cumprir integralmente as disposições do instrumento convocatório, da Lei Federal nº 8.666/93, alterada e consolidada e da Lei Federal n.º 10.520/02.

**7.2. A CONTRATADA obriga-se a:**

a) entregar os equipamentos e os materiais de informática no prazo constante da proposta, contado desde o recebimento da Ordem de Fornecimento, nas quantidades solicitadas e de acordo com os preços aduzidos em sua proposta e no local indicado pela Administração;

b) Entregar os equipamentos e os materiais de informática objeto da proposta, em conformidade com o especificado nos itens aduzidos no Anexo I;

c) atender prontamente quaisquer exigências do servidor indicado pela Administração, inerentes ao objeto da contratação;

d) manter, durante toda a vigência do contrato, as mesmas condições da habilitação.

e) A aquisição dos equipamentos e dos materiais de informática deverão ser entregues rigorosamente de acordo com as especificações das respectivas propostas;

f) arcar com todos os custos que incidam direta ou indiretamente sobre A aquisição dos equipamentos e dos materiais de informática ofertada na licitação;

g) manter firme sua proposta durante o prazo de validade da mesma;





ESTADO DO MARANHÃO  
PREFEITURA MUNICIPAL DE JOSELÂNDIA  
SECRETARIA MUNICIPAL DE EDUCAÇÃO

Rua Dr. José Falcão, nº 150, Centro. CEP 65.755-000 Joselândia - MA  
CNPJ nº 06.376.974/0001-50

CPI JOSELÂNDIA  
PROC. Nº 010601-2017  
F.: 509  
Rub.: *[assinatura]*

PEDREIRAS/MA  
Proc. 0104003202 2  
FLS. 1038  
Rub. *[assinatura]*

- h) entregar o objeto em conformidade com o que foi licitado;
- i) entregar os equipamentos e os materiais de informática dentro do prazo indicados no na ordem de fornecimento;
- j) Entregar o objeto dentro do prazo estabelecido pelo contratante, contado desde o recebimento da Ordem de Fornecimento, nas quantidades propostas e no local indicado;
- k) corrigir eventuais falhas no cumprimento de suas obrigações no prazo estabelecido pelo representante do Órgão Gerenciador;
- l) entregar os equipamentos e os materiais de informática no local indicado pela secretaria solicitante, de segunda a sexta feira, no horário das 08:00 às 17:00 horas;
- m) abster-se de transferir direitos ou obrigações decorrentes do contrato sem a expressa concordância do contratante;
- n) responder por eventuais danos causados ao contratante ou a terceiros durante a vigência do contrato por seus agentes ou prepostos;

**7.3. A CONTRATANTE obriga-se a:**

**7.3.1.** Assegurar o livre acesso da CONTRATADA e de seus prepostos, devidamente identificados, a todos os locais onde se fizer necessária a entrega dos itens licitados, prestando-lhe todas as informações e esclarecimentos que, eventualmente, forem solicitados;

**7.3.2.** Efetuar o pagamento a CONTRATADA na forma prevista neste instrumento;

**7.3.3.** Comunicar formal e imediatamente à contratada qualquer anormalidade no fornecimento dos itens, podendo recusá-los caso não estejam de acordo com as exigências estabelecidas no edital de Pregão Presencial nº 026/2017, e seus anexos;

**7.3.4.** Prestar, através de seu representante, as informações necessárias, bem como atestar as Notas Fiscais oriundas das obrigações contraídas;

**7.3.5.** Assegurar-se do fiel cumprimento das condições estabelecidas no contrato, no instrumento convocatório e seus anexos;

**7.3.6.** Assegurar-se de que os preços contratados são os mais vantajosos para a Administração, por meio de estudo comparativo dos preços praticados pelo mercado;

**7.3.7.** Fiscalizar o cumprimento das obrigações assumidas pela contratada;

*[Assinaturas manuscritas]*



CPI JOSELÂNDIA  
PROC. Nº 010601-2017  
F: 510  
Rub.: 1039

ESTADO DO MARANHÃO  
PREFEITURA MUNICIPAL DE JOSELÂNDIA  
SECRETARIA MUNICIPAL DE EDUCAÇÃO

PEDREIRAS/MA  
Proc. 010601-2017  
FLS. 1039  
Rub. 1039

Rua Dr. José Falcão, nº 150, Centro. CEP 65.755-000 Joselândia - MA  
CNPJ nº 06.376.974/0001-50

**7.3.8.** Aplicar as penalidades por descumprimento das obrigações assumidas.

**CLÁUSULA OITAVA - DA RESCISÃO DO CONTRATO:**

**8.1.** A inexecução total ou parcial do presente contrato enseja a sua rescisão, com as consequências contratuais, as previstas em lei e no Edital.

**8.2.** Além da aplicação das multas já previstas, o presente contrato ficará rescindido de pleno direito, independente de notificação judicial ou extrajudicial, sem que assista à Contratada o direito de reclamar indenizações relativas às despesas decorrentes de encargos provenientes da sua execução, ocorrendo quaisquer infrações às suas cláusulas e condições ou nas hipóteses previstas na Legislação, na forma dos artigos 77 e 78 da Lei 8.666/93.

**8.3.** O procedimento de rescisão observará os ditames previstos nos artigos 79 e 80 da Lei de Licitações.

**CLÁUSULA NONA - DAS SANÇÕES:**

**9.1.** Na hipótese de descumprimento, por parte da Contratada, de qualquer das obrigações definidas neste instrumento, ou em outros documentos que o complementem, serão aplicadas, sem prejuízo das sanções previstas na Lei nº 8.666/93, alterada e consolidada, as seguintes penas:

**9.1.1.** Se a CONTRATADA deixar de entregar ou apresentar documentação falsa exigida para o certame, ensejar o retardamento da execução de seu objeto, não manter a proposta, falhar ou fraudar na execução do contrato, comportar-se de modo inidôneo ou cometer fraude fiscal, ficará impedido de licitar e contratar com a Prefeitura Municipal de Joselândia e será descredenciado no Cadastro da Prefeitura Municipal de Joselândia; pelo prazo de até 5 (cinco) anos, sem prejuízo de aplicação das seguintes multas e das demais cominações legais:

I- multa de 20% (vinte por cento) sobre o valor da contratação no caso de:

- a) apresentar documentação falsa exigida para o certame;
- b) não manter a proposta;
- c) fraudar na execução do contrato;
- d) comportar-se de modo inidôneo;



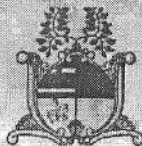

CPL JOSELÂNDIA  
PROC. Nº 010601-2017  
Fls. 51  
Rub.:

ESTADO DO MARANHÃO  
PREFEITURA MUNICIPAL DE JOSELÂNDIA  
SECRETARIA MUNICIPAL DE EDUCAÇÃO

PEDEIRAS/MA  
Proc. 0104003/2022  
FLS. 1040  
Rub. 2

Rua Dr. José Falcão, nº 150, Centro. CEP 65.755-000 Joselândia - MA  
CNPJ nº 06.376.974/0001-50

II- multa moratória de 0,3% (três décimos por cento) por dia de atraso na prestação dos serviços licitados, até o limite de 10% (dez por cento) sobre o valor do contrato, caso seja inferior a 30 (trinta) dias;

III- multa moratória de 20% (vinte por cento) sobre o valor contratado, na hipótese de atraso superior a 30 (trinta) dias na execução dos serviços;

IV- Na hipótese de ato ilícito, outras ocorrências que possam acarretar transtornos ao desenvolvimento do contrato, às atividades da administração, desde que não caiba a aplicação de sanção mais grave, ou descumprimento por parte do licitante de qualquer das obrigações definidas neste instrumento, no contrato ou em outros documentos que o complementem, não abrangidas nos subitens anteriores, serão aplicadas, sem prejuízo das demais sanções previstas na Lei nº 8.666/93, alterada e consolidada, e na Lei nº 10.520/02, as seguintes penas:

a) advertência;

b) multa de até 5% (cinco por cento) sobre o valor contratado;

9.2. Após o devido processo administrativo, conforme disposto no Edital, as multas pecuniárias previstas neste Instrumento serão descontadas de qualquer crédito existente no Município em favor da Contratada ou cobradas judicialmente, na inexistência deste.

9.3. As partes se submeterão ainda às demais sanções impostas nos artigos 86 a 88 da Lei Federal nº 8.666/93, alterada e consolidada e no instrumento convocatório.

#### CLAUSULA DÉCIMA:

10.1. A CONTRATADA se obriga a manter, durante toda a execução do contrato, em compatibilidade com as obrigações por ele assumidas, todas as condições de habilitação e qualificação exigidas na licitação.

#### CLÁUSULA DÉCIMA PRIMEIRA - DAS DISPOSICOES FINAIS:

11.1. O presente contrato tem seus termos e sua execução vinculada ao edital de licitação e à proposta licitatória datada em 10 de Agosto de 2017.

11.2. O CONTRATANTE se reserva o direito de fazer uso de qualquer das prerrogativas dispostas no artigo 58 da Lei nº 8.666/93, alterada e consolidada.

11.3. O presente contrato poderá ser alterado unilateralmente pela Administração ou por acordo das partes, com as devidas justificativas, nos casos previstos na Lei.



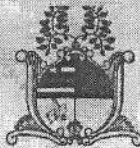

ESTADO DO MARANHÃO  
PREFEITURA MUNICIPAL DE JOSELÂNDIA  
SECRETARIA MUNICIPAL DE EDUCAÇÃO

Rua Dr. José Falcão, nº 150, Centro. CEP 65.755-000 Joselândia - MA  
CNPJ nº 06.376.974/0001-50

CPL JOSELÂNDIA  
PROC. Nº 010601-2017  
F.º 512  
Rub.º

PEDREIRAS/MA  
Proc. 0104003/202 2  
FLS. 1041  
Rub.º

**11.4.** A inadimplência da CONTRATADA com referência aos encargos trabalhistas, fiscais e comerciais não transfere ao CONTRATANTE a responsabilidade por seu pagamento, nem poderá onerar o objeto do contrato ou restringir a regularização e o uso dos serviços pela Administração.

**11.5.** A contratada, na execução do contrato, sem prejuízo das responsabilidades contratuais e legais, não poderá sub-contratar partes do contrato sem a expressa autorização da Administração.

**11.6.** A Administração rejeitará, no todo ou em parte, os serviços executados em desacordo com os termos do Processo Licitatório, da proposta e deste contrato.

**11.7.** Integram o presente contrato, independente de transcrição, todas as peças que formam o procedimento licitatório e a proposta adjudicada.

**11.8.** A Contratada, na vigência do Contrato, será a única responsável perante terceiros pelos atos praticados por seu pessoal, eximida a Contratante de quaisquer reclamações e indenizações.

#### CLAUSULA DECIMA SEGUNDA – DA FISCALIZAÇÃO

**12.1.** A Fiscalização dos itens ora contratada será realizada por funcionários designados pela CONTRATANTE, obrigando-se a CONTRATADA a facilitar de modo amplo e completo a ação de fiscais, permitindo-lhes livre acesso aos materiais e aos equipamentos de informática. Fica, entretanto, ressalvado que a efetiva atuação da fiscalização não exclui nem restringe a Responsabilidade da CONTRATADA na entrega dos itens, que deverão ser de boa qualidade, e sem defeitos de fabricação e estar em conformidade com o termo de referencia anexo do edital.

**12.2.** Após a entrega dos itens licitados será recebido provisoriamente e depois definitivamente.

#### CLAUSULA DÉCIMA TERCEIRA – DA TROCA EVENTUAL DE DOCUMENTOS:

**13.1.** A troca eventual de documentos entre a Contratante e a Contratada será realizada através de protocolo. Nenhuma outra forma será considerada como prova de entrega de documentos.

#### CLÁUSULA DÉCIMA QUARTA - DA PUBLICAÇÃO E DO REGISTRO

**14.1.** A eficácia do Contrato fica condicionada à publicação resumida do instrumento pela CONTRATANTE, na Imprensa Oficial do Município, até o quinto dia útil do mês seguinte ao de sua assinatura, para ocorrer no prazo de vinte dias daquela data, após o que deverá ser providenciado o registro do instrumento pelo setor competente.



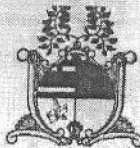

CPI JOSELÂNDIA  
PROC. Nº 010601-2017  
F. 513  
Rub.: *[assinatura]*

ESTADO DO MARANHÃO  
PREFEITURA MUNICIPAL DE JOSELÂNDIA  
SECRETARIA MUNICIPAL DE EDUCAÇÃO  
Rua Dr. José Falcão, nº 150, Centro. CEP 65.755-000 Joselândia - MA  
CNPJ nº 06.376.974/0001-50

PEDREIRAS/MA  
Proc. 010601/202 2  
FLS. 1042  
Rub. *[assinatura]*

**CLÁUSULA DÉCIMA QUINTA - DO FORO:**

15.1. O foro da Comarca de Joselândia - Maranhão é o competente para dirimir questões decorrentes da execução deste Contrato, em obediência ao disposto no § 2º do artigo 55 da Lei 8.666 de 21 de junho de 1993, alterada e consolidada.

Assim pactuadas, as partes firmam o presente Instrumento, lavrado na Procuradoria Geral do Município, perante testemunhas que também o assinam, para que produza os seus jurídicos e legais efeitos

Joselândia - Maranhão, 19 de Outubro de 2017.

*[assinatura]*  
Secretaria Municipal Educação  
Neri Sonia dos Reis Lima  
CPF nº 849.283.603-20  
Contratante

*[assinatura]*  
RECICLE INFOR LTDA -EPP  
CNPJ: 17.293.339/0001-26  
Gustavo Lopes da Silva  
CPF nº 671.404.913-72  
Contratado

**TESTEMUNHAS:**

*[assinatura]* CPF nº 063.027.623-110  
*[assinatura]* CPF nº 070.813.793-89





PEDREIRAS/MA  
Proc. 0404003/202 2  
FLS. 1043  
Rub. 2  
CPI JOSELÂNDIA  
PROC. Nº 010601-2017  
Fe. 528  
Rub. 528

ESTADO DO MARANHÃO  
PREFEITURA MUNICIPAL DE JOSELÂNDIA  
Rua Dr. José Falcão, nº 150, Centro. CEP 65.755-000 - Joselândia - MA  
CNPJ nº 18.070.583/0001-92

**CONTRATO DE Nº 01060123112601/2017 REFERENTE AO PREGÃO PRESENCIAL DE Nº 026/2017 PARA REGISTRO DE PREÇOS PARA FUTURA EVENTUAL AQUISIÇÃO DE MATERIAL E EQUIPAMENTOS DE INFORMÁTICA, PARA ATENDER A DEMANDA DESTA MUNICÍPIO. QUE ENTRE SI CELEBRAM O MUNICÍPIO DE JOSELÂNDIA-MA. ATRAVÉS DA SECRETARIA MUNICIPAL DE ASSISTÊNCIA SOCIAL E A EMPRESA RECICLE INFOR LTDA - EPP.**

Por este instrumento particular, a **SECRETARIA MUNICIPAL DE ASSISTÊNCIA SOCIAL/MA.**, pessoa jurídica de direito público, situada na Rua Dr. José Falcão nº 150, Centro, Joselândia - MA., inscrita no CNPJ sob o nº 18.070.583/0001-92, neste ato representado pela Sr<sup>a</sup>. Poliana Soares dos Santos Buna, portadora do CPF nº 993.254.383-72, a seguir denominada **CONTRATANTE**, e a empresa **RECICLE INFOR LTDA - EPP**, situada na Av. Rio Branco nº 394, Centro, Pedreiras - MA, CNPJ: 17.293.339/0001-26, neste ato representado pelo Senhor Gustavo Lopes da Silva, portador da Cédula de Identidade. Nº 020738732002-7 e do CPF nº 671.404.913-72, a seguir denominada **CONTRATADA**, acordam e justam firmar o presente Contrato, nos termos da Lei nº 8.666, de 21 de junho de 1993, suas alterações e demais legislações pertinentes, assim como pelas cláusulas a seguir expressas:

#### **CLÁUSULA PRIMEIRA - DO FUNDAMENTO LEGAL:**

1.1. Processo de Licitação, na modalidade Pregão tombado sob o nº 026/2017, em conformidade com a Lei Federal Nº 8.666/93 - Lei das Licitações Públicas c/c os termos da Lei Federal nº 10.520, de 17/07/2002.

#### **CLÁUSULA SEGUNDA - DO OBJETO:**

2.1. É a Contratação de empresa para aquisição de materiais de informática visando atender a demanda da Secretaria Municipal de Assistência Social deste Município, conforme discriminação do Anexo I Termo de Referência, do Edital. E de acordo com a Lei nº 8.666/93 e Lei 10.520/2002.

ITEM	DESCRIÇÃO	QTD	UNIDADE	VLR UNIT R\$	VLR TOTAL R\$
14	MICROCOMPUTADOR INTEL CORE I3 LCD 15.6"	1	UNIDADE	2.600,00	2.600,00
	Especificação: intel corel i3 3210/3.20ghz/3mb/memoria 2gb/hd320gb/dvd/cd-rom/teclado/monitor lcd led 15"				

*Geb*  
*[Signature]*



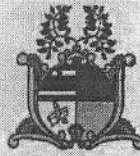

PEDREIRAS/MA  
Proc. 0404003/202 2  
FLS. 1044  
Rub. 2

CPI JOSELÂNDIA  
F-ROC. N° 010601-2017  
F. 524  
Rub. [assinatura]

ESTADO DO MARANHÃO  
PREFEITURA MUNICIPAL DE JOSELÂNDIA  
Rua Dr. José Falcão, nº 150, Centro. CEP 65.755-000 - Joselândia - MA  
CNPJ nº 18.070.583/0001-92

17	MICROCOMPUTADOR INTEL CORE I5 LED 18.5"	1	UNIDADE	3.200,00	3.200,00
	Especificação : computador c/ Intel Core i5 2310 2.9GHz 4Gb 1TB DVD-RW Windows 7 Ultimate, monitor LED 18,5 Widescreen e943Fwsk				
VALOR TOTAL R\$					5.800,00

### CLÁUSULA TERCEIRA: A FORMA DE FORNECIMENTO

3.1. A aquisição dos equipamentos e os materiais de informática serão entregues pela CONTRATADA em regime parcial de acordo com necessidade da Secretaria Municipal de Assistência Social.

### CLÁUSULA QUARTA - DO VALOR E DO PAGAMENTO

4.1. O valor global da presente avença é de R\$ 5.800,00 (Cinco mil e oitocentos reais).

4.2. O pagamento será feito, em até 30 (trinta) dias, após a apresentação de Nota Fiscal discriminativa, liquidada e devidamente atestada pelo servidor competente da CONTRATANTE, por meio de ordem bancária ou transferência eletrônica em nome da CONTRATADA, para crédito na Conta Corrente nº. 28173-5, Agência nº. 0242-9, Banco do Brasil uma vez satisfeitas as condições estabelecidas no Edital do Pregão Presencial nº. 026/2017, devendo a empresa, na oportunidade, apresentar as certidões de regularidade fiscal através de: Certidão conjunta de Tributos Federais e da dívida ativa da União, expedida pela Receita Federal; Prova de Regularidade com a Fazenda Estadual, Certidão de Regularidade do FGTS (CRF); Certidão de regularidade de Tributos Municipais do domicílio tributário da empresa licitante; Certidão Negativa de Débitos Trabalhistas (CNDT);

4.3. Por ocasião da aquisição dos equipamentos e dos materiais de informática a contratada deverá apresentar recibo em 02 (duas) vias e a respectiva Nota Fiscal. A Fatura e Nota Fiscal deverá ser emitida em nome da Prefeitura Municipal de Joselândia/MA; com endereço na Rua Dr. José Falcão nº 150, Centro - Joselândia - MA., inscrito no CNPJ sob o nº 18.070.583/0001-92.

### CLÁUSULA QUINTA: DO PRAZO

5.1. A aquisição dos equipamentos e dos materiais de informática objeto licitado deverá ser entregue no prazo de 02 (dois) dias, a contar da emissão da Ordem de fornecimento.

Parágrafo Primeiro: a CONTRATADA se obriga a entregar os equipamentos e os materiais de informática no prazo máximo de 02 (dois) dias, após o recebimento da Ordem de fornecimento.

[assinatura]



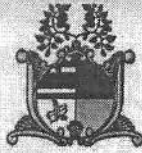

PEDREIRAS/MA  
Proc. 0404003/2022  
FLS. 1045  
Rub. e

CPI JOSELÂNDIA  
PROC. N° 010601-2017  
F: 530  
Rub: [assinatura]

ESTADO DO MARANHÃO  
PREFEITURA MUNICIPAL DE JOSELÂNDIA  
Rua Dr. José Falcão, nº 150, Centro. CEP 65.755-000 - Joselândia - MA  
CNPJ nº 18.070.583/0001-92

**Parágrafo Segundo:** a Ordem de fornecimento deverá ser parcial na referida Ordem constará o valor do item a ser faturado bem como quais itens da Planilha Orçamentária anexa deverão ser entregues.

**Parágrafo Terceiro:** o prazo deste instrumento poderá ser prorrogado de comum acordo entre as partes desde que ocorram situações que impossibilitem a entrega dos itens ora contratados no prazo estipulado no "caput" desta cláusula.

**Parágrafo Quarto: DA VIGÊNCIA:**

O presente Instrumento produzirá seus jurídicos e legais efeitos a partir da data de sua assinatura e vigorará até 31 de Dezembro de 2017.

**CLÁUSULA SEXTA - DA ORIGEM DOS RECURSOS:**

6.1. As despesas deste contrato São Oriundos da Prefeitura Municipal de Joselândia, correrão por conta da Dotação Orçamentária consignada no orçamento da Prefeitura Municipal de Joselândia/MA:

ÓRGÃO: 02 – PODER EXECUTIVO

UNIDADE: 10 – SECRETARIA MUNICIPAL DE ASSISTENCIA SOCIAL E TRABALHO

SUB UNIDADE: 00 - SECRETARIA MUNICIPAL DE ASSISTENCIA SOCIAL E

TRABALHO PROJETO/ATIVIDADE: 08.122.0055.2026.0000 - MANUT. E FUNC. SEC. DE ASSISTENCIA SOCIAL

VALOR: R\$ 5.800,00 (Cinco mil e oitocentos reais)

CLASSIFICAÇÃO ECONOMICA: 4.4.90.52.00 - EQUIPAMENTO E MATERIAL PERMANENTE.

**CLÁUSULA SÉTIMA - DA OBRIGAÇÃO DAS PARTES:**

7.1. As partes se obrigam reciprocamente a cumprir integralmente as disposições do instrumento convocatório, da Lei Federal nº 8.666/93, alterada e consolidada e da Lei Federal nº 10.520/02.

**7.2. A CONTRATADA obriga-se a:**

a) entregar os equipamentos e os materiais de informática no prazo constante da proposta, contado desde o recebimento da Ordem de Fornecimento, nas quantidades solicitadas e de acordo com os preços aduzidos em sua proposta e no local indicado pela Secretaria Municipal de Assistência Social;

b) Entregar os equipamentos e os materiais de informática objeto da proposta, em conformidade com o especificado nos itens aduzidos no Anexo I;

[Assinatura]





PEDREIRAS/MA		CPI JOSELÂNDIA	
Proc.	0404003/2022	DOC. Nº	010601-2017
FLS.	1046	F.	531
Rub.	l	Rub.	

ESTADO DO MARANHÃO  
PREFEITURA MUNICIPAL DE JOSELÂNDIA  
Rua Dr. José Falcão, nº 150, Centro. CEP 65.755-000 - Joselândia - MA  
CNPJ nº 18.070.583/0001-92

- c) atender prontamente quaisquer exigências do servidor indicado pela Administração, inerentes ao objeto da contratação;
- d) manter, durante toda a vigência do contrato, as mesmas condições da habilitação.
- e) A aquisição dos equipamentos e dos materiais de informática deverão ser entregues rigorosamente de acordo com as especificações das respectivas propostas;
- f) arcar com todos os custos que incidam direta ou indiretamente sobre A aquisição dos equipamentos e dos materiais de informática ofertada na licitação;
- g) manter firme sua proposta durante o prazo de validade da mesma;
- h) entregar o objeto em conformidade com o que foi licitado;
- i) entregar os equipamentos e os materiais de informática dentro do prazo indicados no na ordem de fornecimento;
- j) Entregar o objeto dentro do prazo estabelecido pelo contratante, contado desde o recebimento da Ordem de Fornecimento, nas quantidades propostas e no local indicado;
- k) corrigir eventuais falhas no cumprimento de suas obrigações no prazo estabelecido pelo representante do Órgão Gerenciador;
- l) entregar os equipamentos e os materiais de informática no local indicado pela secretaria solicitante, de segunda a sexta feira, no horário das 08:00 às 17:00 horas;
- m) abster-se de transferir direitos ou obrigações decorrentes do contrato sem a expressa concordância do contratante;
- n) responder por eventuais danos causados ao contratante ou a terceiros durante a vigência do contrato por seus agentes ou prepostos;

### 7.3. A CONTRATANTE obriga-se a:

7.3.1. Assegurar o livre acesso da CONTRATADA e de seus prepostos, devidamente identificados, a todos os locais onde se fizer necessária a entrega dos itens licitados, prestando-lhe todas as informações e esclarecimentos que, eventualmente, forem solicitados;

7.3.2. Efetuar o pagamento a CONTRATADA na forma prevista neste instrumento;

7.3.3. Comunicar formal e imediatamente à contratada qualquer anormalidade no fornecimento dos itens, podendo recusá-los caso não estejam de acordo com as exigências estabelecidas no edital de Pregão Presencial nº 026/2017, e seus anexos;





PEDREIRAS/MA	
Proc. 04040032022	CPL JOSELÂNDIA
FLS. 1047	PROC. Nº 010601-2017
Rub. 2	Ff. 532
	Rub. [assinatura]

ESTADO DO MARANHÃO  
PREFEITURA MUNICIPAL DE JOSELÂNDIA  
Rua Dr. José Falcão, nº 150, Centro. CEP 65.755-000 - Joselândia - MA  
CNPJ nº 18.070.583/0001-92

7.3.4. Prestar, através de seu representante, as informações necessárias, bem como atestar as Notas Fiscais oriundas das obrigações contraídas;

7.3.5. Assegurar-se do fiel cumprimento das condições estabelecidas no contrato, no instrumento convocatório e seus anexos;

7.3.6. Assegurar-se de que os preços contratados são os mais vantajosos para a Administração, por meio de estudo comparativo dos preços praticados pelo mercado;

7.3.7. Fiscalizar o cumprimento das obrigações assumidas pela contratada;

7.3.8. Aplicar as penalidades por descumprimento das obrigações assumidas.

#### CLÁUSULA OITAVA - DA RESCISÃO DO CONTRATO:

8.1. A inexecução total ou parcial do presente contrato enseja a sua rescisão, com as conseqüências contratuais, as previstas em lei e no Edital.

8.2. Além da aplicação das multas já previstas, o presente contrato ficará rescindido de pleno direito, independente de notificação judicial ou extrajudicial, sem que assista à Contratada o direito de reclamar indenizações relativas às despesas decorrentes de encargos provenientes da sua execução, ocorrendo quaisquer infrações às suas cláusulas e condições ou nas hipóteses previstas na Legislação, na forma dos artigos 77 e 78 da Lei 8.666/93.

8.3. O procedimento de rescisão observará os ditames previstos nos artigos 79 e 80 da Lei de Licitações.

#### CLÁUSULA NONA - DAS SANÇÕES:

9.1. Na hipótese de descumprimento, por parte da Contratada, de qualquer das obrigações definidas neste instrumento, ou em outros documentos que o complementem, serão aplicadas, sem prejuízo das sanções previstas na Lei nº 8.666/93, alterada e consolidada, as seguintes penas:

9.1.1. Se a CONTRATADA deixar de entregar ou apresentar documentação falsa exigida para o certame, ensejar o retardamento da execução de seu objeto, não mantiver a proposta, falhar ou fraudar na execução do contrato, comportar-se de modo inidôneo ou cometer fraude fiscal, ficará impedido de licitar e contratar com a Prefeitura Municipal de Joselândia e será descredenciado no Cadastro da Prefeitura Municipal de Joselândia; pelo prazo de até 5 (cinco) anos, sem prejuízo de aplicação das seguintes multas e das demais cominações legais:

I- multa de 20% (vinte por cento) sobre o valor da contratação no caso de:

[assinatura]





PEDREIRAS/MA  
Proc. 04040032022  
FLS. 1048  
Rub. 2

CPL JOSELÂNDIA  
PROC. Nº 010601-2017  
Fls. 533  
Rub. 010

ESTADO DO MARANHÃO  
PREFEITURA MUNICIPAL DE JOSELÂNDIA  
Rua Dr. José Falcão, nº 150, Centro. CEP 65.755-000 - Joselândia - MA  
CNPJ nº 18.070.583/0001-92

- a) apresentar documentação falsa exigida para o certame;
- b) não manter a proposta;
- c) fraudar na execução do contrato;
- d) comportar-se de modo inidôneo;

II- multa moratória de 0,3% (três décimos por cento) por dia de atraso na prestação dos serviços licitados, até o limite de 10% (dez por cento) sobre o valor do contrato, caso seja inferior a 30 (trinta) dias;

III- multa moratória de 20% (vinte por cento) sobre o valor contratado, na hipótese de atraso superior a 30 (trinta) dias na execução dos serviços;

IV- Na hipótese de ato ilícito, outras ocorrências que possam acarretar transtornos ao desenvolvimento do contrato, às atividades da administração, desde que não caiba a aplicação de sanção mais grave, ou descumprimento por parte do licitante de qualquer das obrigações definidas neste instrumento, no contrato ou em outros documentos que o complementem, não abrangidas nos subitens anteriores, serão aplicadas, sem prejuízo das demais sanções previstas na Lei nº 8.666/93, alterada e consolidada, e na Lei nº 10.520/02, as seguintes penas:

- a) advertência;
- b) multa de até 5% (cinco por cento) sobre o valor contratado;

9.2. Após o devido processo administrativo, conforme disposto no Edital, as multas pecuniárias previstas neste Instrumento serão descontadas de qualquer crédito existente no Município em favor da Contratada ou cobradas judicialmente, na inexistência deste.

9.3. As partes se submeterão ainda às demais sanções impostas nos artigos 86 a 88 da Lei Federal nº 8.666/93, alterada e consolidada e no instrumento convocatório.

#### CLAUSULA DÉCIMA:

10.1. A CONTRATADA se obriga a manter, durante toda a execução do contrato, em compatibilidade com as obrigações por ele assumidas, todas as condições de habilitação e qualificação exigidas na licitação.

#### CLÁUSULA DÉCIMA PRIMEIRA - DAS DISPOSIÇÕES FINAIS:

11.1. O presente contrato tem seus termos e sua execução vinculada ao edital de licitação e à proposta licitatória datada em 10 de Agosto de 2017.





PEDREIRAS/MA  
Proc. 04003/2022  
FLS. 1049  
Rub. e

CPL JOSELÂNDIA  
PROC. Nº 010601-2017  
Fs. 534  
Rub. 066

ESTADO DO MARANHÃO  
PREFEITURA MUNICIPAL DE JOSELÂNDIA  
Rua Dr. José Falcão, nº 150, Centro. CEP 65.755-000 - Joselândia - MA  
CNPJ nº 18.070.583/0001-92

11.2. O CONTRATANTE se reserva o direito de fazer uso de qualquer das prerrogativas dispostas no artigo 58 da Lei n.º 8.666/93, alterada e consolidada.

11.3. O presente contrato poderá ser alterado unilateralmente pela Administração ou por acordo das partes, com as devidas justificativas, nos casos previstos na Lei.

11.4. A inadimplência da CONTRATADA com referência aos encargos trabalhistas, fiscais e comerciais não transfere ao CONTRATANTE a responsabilidade por seu pagamento, nem poderá onerar o objeto do contrato ou restringir a regularização e o uso dos serviços pela Administração.

11.5. A contratada, na execução do contrato, sem prejuízo das responsabilidades contratuais e legais, não poderá sub-contratar partes do contrato sem a expressa autorização da Administração.

11.6. A Administração rejeitará, no todo ou em parte, os serviços executados em desacordo com os termos do Processo Licitatório, da proposta e deste contrato.

11.7. Integram o presente contrato, independente de transcrição, todas as peças que formam o procedimento licitatório e a proposta adjudicada.

11.8. A Contratada, na vigência do Contrato, será a única responsável perante terceiros pelos atos praticados por seu pessoal, eximida a Contratante de quaisquer reclamações e indenizações.

#### CLAUSULA DECIMA SEGUNDA – DA FISCALIZAÇÃO

12.1. A Fiscalização dos itens ora contratada será realizada por funcionários designados pela CONTRATANTE, obrigando-se a CONTRATADA a facilitar de modo amplo e completo a ação de fiscais, permitindo-lhes livre acesso aos materiais e aos equipamentos de informática. Fica, entretanto, ressalvado que a efetiva atuação da fiscalização não exclui nem restringe a Responsabilidade da CONTRATADA na entrega dos itens, que deverão ser de boa qualidade, e sem defeitos de fabricação e estar em conformidade com o termo de referencia anexo do edital.

12.2. Após a entrega dos itens licitados será recebido provisoriamente e depois definitivamente.

#### CLAUSULA DÉCIMA TERCEIRA – DA TROCA EVENTUAL DE DOCUMENTOS:

13.1. A troca eventual de documentos entre a Contratante e a Contratada será realizada através de protocolo. Nenhuma outra forma será considerada como prova de entrega de documentos.

#### CLÁUSULA DÉCIMA QUARTA - DA PUBLICAÇÃO E DO REGISTRO



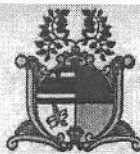

PEDREIRAS/MA  
Proc. MA 003/202 2  
FLS. 1050  
Rub. 2

MUNI. JOSELÂNDIA  
F. ROC. N° 010601-2017  
F. 535  
Rub. 535

ESTADO DO MARANHÃO  
PREFEITURA MUNICIPAL DE JOSELÂNDIA  
Rua Dr. José Falcão, n° 150, Centro. CEP 65.755-000 - Joselândia - MA  
CNPJ n° 18.070.583/0001-92

14.1. A eficácia do Contrato fica condicionada à publicação resumida do instrumento pela CONTRATANTE, na Imprensa Oficial do Município, até o quinto dia útil do mês seguinte ao de sua assinatura, para ocorrer no prazo de vinte dias daquela data, após o que deverá ser providenciado o registro do instrumento pelo setor competente.

#### CLÁUSULA DÉCIMA QUINTA - DO FORO:

15.1. O foro da Comarca de Joselândia - Maranhão é o competente para dirimir questões decorrentes da execução deste Contrato, em obediência ao disposto no § 2º do artigo 55 da Lei 8.666 de 21 de junho de 1993, alterada e consolidada.

Assim pactuadas, as partes firmam o presente Instrumento, lavrado na Procuradoria Geral do Município, perante testemunhas que também o assinam, para que produza os seus jurídicos e legais efeitos

Joselândia - Maranhão, 23 de Novembro de 2017.

Poliana dos Santos Soares Buna  
Secretária Municipal de Assistência Social  
Poliana Soares dos Santos Buna  
CPF n° 993.254.383-72  
Contratante

Gustavo Lopes da Silva  
RECYCLE INFOR LTDA - EPP  
CNPJ: 17.293.339/0001-26  
Gustavo Lopes da Silva  
CPF n° 671.404.913-72  
Contratado

#### TESTEMUNHAS:

Wilkerson Sousa Louira CPF n° 070.813.793-89  
Renato Eduardo da Silva CPF n° 063.027.623-40





PEDREIRAS/MA  
Proc. 04009/2022  
FLS. 1021  
Rub. 2  
CPL. JOSELÂNDIA  
PROC. Nº 010601-2017  
Fis. 544  
Rub. 8

ESTADO DO MARANHÃO  
PREFEITURA MUNICIPAL DE JOSELÂNDIA

Rua Dr. José Falcão, nº 150, Centro. CEP 65.755-000 Joselândia - MA  
CNPJ nº 06.376.974/0001-50

**CONTRATO DE Nº 010601130301/2018 REFERENTE AO PREGÃO PRESENCIAL DE Nº 026/2017 PARA REGISTRO DE PREÇOS PARA FUTURA EVENTUAL AQUISIÇÃO DE MATERIAL E EQUIPAMENTOS DE INFORMÁTICA, PARA ATENDER A DEMANDA DESTES MUNICÍPIO. QUE ENTRE SI CELEBRAM O MUNICÍPIO DE JOSELÂNDIA-MA. ATRAVÉS DA SECRETARIA MUNICIPAL DE EDUCAÇÃO E A EMPRESA RECICLE INFOR LTDA – EPP.**

Por este instrumento particular, a **SEC. MUNICIPAL DE EDUCAÇÃO/MA.**, pessoa jurídica de direito público, situada na Rua Dr. José Falcão nº 150, Centro, Joselândia – MA., inscrita no CNPJ sob o nº 06.376.974/0001-50, neste ato representado pela Srª. Neri Sonia dos Reis Lima, portadora do CPF nº 849.283.603-20, a seguir denominada **CONTRATANTE**, e a empresa **RECICLE INFOR LTDA - EPP**, situada na Av. Rio Branco nº 394, Centro, Pedreiras - MA, CNPJ: 17.293.339/0001-26, neste ato representado pelo Senhor Gustavo Lopes da Silva, portador da Cédula de Identidade. Nº 020738732002-7 e do CPF nº 671.404.913-72, a seguir denominada **CONTRATADA**, acordam e justam firmar o presente Contrato, nos termos da Lei nº 8.666, de 21 de junho de 1993, suas alterações e demais legislações pertinentes, assim como pelas cláusulas a seguir expressas:

**CLÁUSULA PRIMEIRA - DO FUNDAMENTO LEGAL:**

1.1. Processo de Licitação, na modalidade Pregão tombado sob o nº 026/2017, em conformidade com a Lei Federal Nº 8.666/93 - Lei das Licitações Públicas c/c os termos da Lei Federal nº 10.520, de 17/07/2002.

**CLÁUSULA SEGUNDA - DO OBJETO:**

2.1. É a Contratação de empresa para aquisição de materiais de informática visando atender a demanda da Secretaria Municipal de Educação deste Município, conforme discriminação do Anexo I Termo de Referência, do Edital. E de acordo com a Lei nº 8.666/93 e Lei 10.520/2002.

ITEM	DESCRIÇÃO	QUANT	UNIDADE	VALOR UNITÁRIO R\$	VALOR TOTAL R\$
6	IMPRESSORA LASERJET P1102W	1	UNIDADE	1.700,00	1.700,00
	Especificação : Especificação : Velocidade em preto: até 15 ppm Memória Padrão: 2 MB Resolução Máxima: Até 600x600x2 DPI Processador: 234 MHZ Ciclo Mensal (páginas): 5.000				

f

*[Handwritten signature]*



PEDREIRAS/MA  
Proc. 0404003/202 2  
FLS. 1052  
Rub. 2  
CPL JOSELÂNDIA  
PROC. Nº 010601-2017  
Fs. 542  
Rub. 542

ESTADO DO MARANHÃO  
PREFEITURA MUNICIPAL DE JOSELÂNDIA

Rua Dr. José Falcão, nº 150, Centro. CEP 65.755-000 Joselândia - MA  
CNPJ nº 06.376.974/0001-50

7	IMPRESSORA MULTIFUNCIONAL JATO DE TINTA	1	UNIDADE	920	920,00
	Especificação: Jato de Tinta 2136, Colorida em Imprima, digitalize e copie documentos de rotina com esta multifuncional compacta e confiável. Projetada para satisfazer ao seu gosto, espaço e orçamento, ela é fácil de usar, ajuda a preservar recursos e tem o respaldo do premiado serviço e suporte. Impressão até 20 ppm em preto e branco e até 16 ppm em cores, digitalização até 1200 x 1200 dpi, cópia até 600 dpi otimizados (a partir de entrada de 300 dpi) e conectividade 1 USB 2.0. Aceita vários tipos de mídia: papel (brochura, jato de tinta, comum), papel fotográfico, envelopes, etiquetas, cartões de felicitações e transparências. Nos tamanhos, Carta, Ofício, 10 x 15 cm (4 x 6 pol.), 13 x 18 cm (5 x 7 pol.), 20 x 25 cm (8 x 10 pol.)				
8	MULTIFUNCIONAL LASERJET M127FN	1	UNIDADE	1.850,00	1.850,00
	Especificação : Especificação : Velocidade de impressão (preto): Normal:Até 20 ppm Primeira página impressa (pronta): Preto: Até 9,5 segundos Ciclo de trabalho (mensal, A4): Até 8000 páginas Volume mensal de páginas recomendado: 250 a 2000 Tecnologia de impressão: Laser Qualidade de impressão preto (ótima): Até 600 x 600 dpi Idiomas de impressão: PCLm/PCLmS Monitor: LCD de 2 linhas (texto) Velocidade do processador: 600 MHz Gama de temperaturas de funcionamento: 15 a 32,5°C Intervalo de umidade para funcionamento: 30 a 70% RH Conectividade: Porta USB 2.0 de alta velocidade / Porta de rede Fast Ethernet 10/100Base-TX incorporada Envio/recepção de fax Memória do fax: Até 500 páginas Resolução de fax: Até 300 x 300 dpi Discagens rápidas, número máximo: Até 100 números Locais de transmissão: 100 locais				
10	NO - BREAK 800 W	6	UNIDADE	440	2.640,00
	Especificação: Voltagem: bivolt Tensão de entrada: 115V/220V Tensão de saída: 115V Potência: 800VA/W Tomadas elétricas: 4 tomadas				

2





PEDREIRAS/MA  
Proc. 04040032022  
FLS. 1053  
Rub. 2

CPL JOSELÂNDIA  
PROC. Nº 00601-2017  
Fis. 543  
Rub. 2

ESTADO DO MARANHÃO  
PREFEITURA MUNICIPAL DE JOSELÂNDIA

Rua Dr. José Falcão, nº 150, Centro. CEP 65.755-000 Joselândia - MA  
CNPJ nº 06.376.974/0001-50

11	DESKTOP I3/4GB/500GB/MONITOR 19.5	2	UNIDADE	2.450,00	4.900,00
	Especificação: Monitor 18,5, Processadores Intel, Core i3, Memória RAM 4GB, Marca do Processador Intel, HD 500 GB, SATA2, Velocidade do Processador Intel Core i3 3220 3.30 GHz, Memória Cache 3M, Placa de Rede 10/100Mbps, Fast Ethernet, Teclado Português Brasil ABNT2, 107 teclas, PS/2, Mouse PS/2, 2 botões, com scroll, ótico, Drives Leitura CD-RW, Drives Gravação CD-RW Conexões Frontais=2 x USB 2.0, traseira= 4 x USB 2.0 / 2 x P S /2 / 10/100Mbps, Fast Ethernet.				
12	MONITOR 15 POLEGADAS	3	UNIDADE	430	1.290,00
13	MONITOR LED 18,5 WIDSCREEN W1943	3	UNIDADE	540	1.620,00
	Especificação: ALTO CONTRASTE DFC: Experimente clareza e nitidez nas imagens FUNÇÕES FUN: Efeito "Foto": Visualize as imagens no Monitor com efeitos Preto e Branco, Sêpia e com maior brilho. 4:3 no Formato Widescreen: Visualize imagens originais 4:3 no monitor Widescreen TEMPO DE RESPOSTA: 5ms - Imagens claras e Nítidas sem efeito fantasma para jogos, filmes e usuários multimídia RESOLUÇÃO RECOMENDADA: 1360x768 pixels A60Hz BRILHO: 200cd/m2 CONTRASTE: DFC 30.00:1 ANGULO DE VISÃO: h:90° /v:60° TEMPO DE RESPOSTA: 5ms REVESTIMENTO DE TELA: anti-glare, hard coating (3H) FREQUENCIA: H:30~61kHz. V:56~75Hz CONSUMO DE ENERGIA: 24W (máximo) Fonte Externa CERTIFICAÇÕES: fcc ClassB, CE				
14	MICROCOMPUTADOR INTEL CORE I3 LCD 15.6"	3	UNIDADE	2.600,00	7.800,00
	Especificação: intel corel i3 3210/3.20ghz/3mb/memoria 2gb/hd320gb/dvd/cd-rom/teclado/monitor lcd led 15"				
15	NO-BREAK 1.200 W	3	UNIDADE	675	2.025,00
	Especificação: Voltagem: bivolt Tensão de entrada: 115V/220V Tensão de saída: 115V Potência: 1.200 VAW Tomadas elétricas: 4 tomadas.				
16	NOTEBOOK C/ INTEL CORE I3 3770	3	UNIDADE	2.830,00	8.490,00



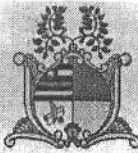

PEDREIRAS/MA  
Proc. 0404003/2022  
L.S. 1039  
Rub. e  
C.M. JOSELÂNDIA  
PROC. Nº 010601-2017  
F.º 544

ESTADO DO MARANHÃO  
PREFEITURA MUNICIPAL DE JOSELÂNDIA

Rua Dr. José Falcão, nº 150, Centro. CEP 65.755-000 Joselândia - MA  
CNPJ nº 06.376.974/0001-50

	Especificação : Especificação : i3 3770 2,20 GHz 4GB DDRIII HD 1TB DVD-RW Webcam e saída HDMI LED 14 ou 15,6				
17	MICROCOMPUTADOR INTEL CORE I5 LED 18.5"	1	UNIDADE	3.200,00	3.200,00
	Especificação : computador c/ Intel Core i5 2310 2.9GHz 4Gb 1TB DVD-RW Windows 7 Ultimate, monitor LED 18,5 Widescreen e943Fwsk				
18	NOTEBOOK INTEL CORE I5	2	UNIDADE	3.000,00	6.000,00
	Especificação : Especificação: Notebook 14-2096br c/ Intel Core i5 2ª Geração 2,3GHz WI-FI Wireless 6GB 750GB DVD-RW saída HDMI LED 14 ou 15.				
19	KIT WIRELESS	1	UNIDADE	585	585,00
	Especificação : Antena Argrid M5 de 23 dbi				
30	SCANNER PROFISSIONAL	1	UNIDADE	6.750,00	6.750,00
	Especificação : Especificações gerais do tipo fujitsu: Modelo fi-6130Z Sistemas Operacionais suportados Windows XP (32-bit / 64-bit) Windows ServerT 2003 (32-bit / 64-bit) Windows VistaT (32-bit / 64-bit) Windows ServerT 2008 (32-bit / 64-bit) Windows 7 (32-bit / 64-bit) Tipo de scanner AAD (Alimentador Automático de Documentos) Modos de digitalização Simplex e Duplex Colorido, Tons de cinza e Preto e branco Sensor de imagem CCD Colorido (Charge-Coupled Device) x 2 (frente x 1, verso x 1) Tipo de lâmpada Lâmpada catódica fria x 2 (frente x 1, verso x 1) Tamanho de documentos Mínimo no AAD: 52 x 74 mm Máximo no AAD: 216 x 356 mm Suporta a digitalização de documentos A3 através da Folha de transporte Gramatura de documentos 41 até 209 g/m? Cartões duros (AAD): Retrato / Paisagem, 1,4 mm ou menos Velocidade de digitalização (A4, Retrato) Colorido Simplex: 40 páginas por minuto (200 dpi) Duplex: 80 imagens por minuto (200 dpi) Simplex: 30 páginas por minuto (300 dpi) Duplex: 60 imagens por minuto (300 dpi) Tons de cinza Preto e branco Capacidade da bandeja de entrada 50 folhas (80 g/m?) (Realimentação contínua) Volume diário Até 4.000 folhas Cores de fundo Preto / Branco (Selecionável) Resolução óptica 600 dpi Resolução de saída Colorido (24-				

Handwritten signature or initials



PEDREIRAS/MA  
Proc. 0104003/2022  
FLS. 2055  
Rub. 2  
CEL. JOSELÂNDIA  
PROC. Nº 010201-2017  
Fs. 595  
Rub. 012

ESTADO DO MARANHÃO  
PREFEITURA MUNICIPAL DE JOSELÂNDIA

Rua Dr. José Falcão, nº 150, Centro. CEP 65.755-000 Joselândia - MA  
CNPJ nº 06.376.974/0001-50

	bit) 50 a 600 dpi (ajustável por incrementos de 1 dpi) e 1200 dpi Tons de cinza (8-bit) Preto e branco (1-bit) Formatos de saída Colorido: 24-bit, 8-bit e 4-bit Tons de cinza: 8-bit e 4-bit Preto e branco: 1 bit Recursos de imagem Alinhamento automático da imagem Compactação JPEG através de hardware Correção automática de orientação -90>, 90> e 180> Detecção automática da orientação do documento Detecção automática de cores Detecção automática do tamanho do documento Difusão de erro DTC avançado Pontilhamento Realce de imagem Remoção automática de páginas em branco Remoção de orifícios Remoção de tramas (Moiré) Remoção eletrônica de cores Saída multi imagem (Preto e branco/Colorida e Preto e branco/Tons de cinza) Separação horizontal automática da imagem sRGB Processamento de vídeo interno 1.024 níveis (10-bit) Interface USB 2.0 Formato do conector Tipo B Alimentação AC 100 até 240 V Ø10% Consumo Em operação: 38 W ou menos Modo econômico: 5,36 W ou menos Ambiente de operação Temperatura: 5 até 35°C Umidade relativa: 20 até 80% (sem condensação) Dimensões: Largura x Profundidade x Altura 301 x 160 x 158 mm Peso 4,2 kg Software e drivers inclusos TWAIN ISIS Kofax® VRS (VirtualReScan) Professional Software Operation Panel Error Recovery Guide ScandAll PRO ScandAll PRO ScanSnap mode Add-in Scan to Microsoft SharePointT ABBYY Fine Reader for ScanSnapT Scanner Central Admin Adobe® Reader® Conformidade ambiental ENERGY STAR® e RoHS Outros Detecção de múltipla alimentação Através de sensor ultra-sônico Digitalização de documentos longos 3.048 mm Itens inclusos Bandeja de entrada de documentos Cabo de força Cabo USB DVD-ROM de instalação Folha de transporte Fonte de alimentação externa				
35	DESKTOP INTEL DUAL CORE G1820 2.7GHZ 4GB 500GB	2	UNIDADE	2.200,00	4.400,00



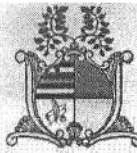

PEDREIRAS/MA  
Proc. 010601/2017  
FLS. 1056  
Rub. 2

CPL JOSELÂNDIA  
PROC. Nº 010601-2017  
Fs. 546  
Rub. 816

ESTADO DO MARANHÃO  
PREFEITURA MUNICIPAL DE JOSELÂNDIA

Rua Dr. José Falcão, nº 150, Centro. CEP 65.755-000 Joselândia - MA  
CNPJ nº 06.376.974/0001-50

	Especificação: COMPUTADOR DESKTOP INTEL INTEL DUAL CORE G1820 2.7GHZ 4GB 500GB PROCESSADOR INTEL Dual Core G1820 2.7Ghz 2MB de Memória Cache, Chipset: Intel H81 Express Memória RAM 4GB DDR3, Número de Slots: 2 Slot DRR3, Disco rígido (HD): 500GB SATA Drive Óptico: Não acompanha, Rede: 1 x 10/100/1000 Gigabit Ethernet, Sistema operacional: Linux - CEOS, Vídeo: Onboard Intel HD Graphics, Memória compartilhada: Máximo 1.7GB, Áudio: Onboard - Áudio de alta definição (HD) - Realtek, ALC887.				
45	ESTABILIZADOR 300 V	6	UNIDADE	135	810,00
	Especificação : Tensão de entrada: 115V/220V Tensão de saída: 115V Potência: 300VA/W Tomadas elétricas: 4 tomadas Com transformador isolado Entrada e saída isoladas galvanicamente Chassi metálico com painel em plástico				
46	TRANSFORMADOR 110/220 1000W	2	UNIDADE	355	710,00
	Especificação: Autotransformador de 1050 wates				
47	COPIADORA LASER DN MONOCROMATICA A LASER COM DISPLAY LCD	1	UNIDADE	3.700,00	3.700,00
	Especificação: COPIADORA LASER DN MONOCROMATICA ( Método de Impressão: Laser Eletrofotográfico, Display LCD (tipo/normal): Display LCD monocromático de 5 linhas/22 caracteres, Tamanho do Papel (máximo): Até 21,6 cm x 35,6 cm (tamanho officio), Velocidade de Impressão (máxima): Até 40 ppm, Resolução de Impressão (máxima): Até 1200 x 1200 dpi, Memória (padrão/máxima): 128 MB/384 MB, Impressão Duplex: Sim, automatica, Bandeja Multiuso: Capacidade para 50 folhas, Capacidade de Entrada: Opcional (máxima): Bandeja com capacidade para 500 folhas, Capacidade de Saída (máxima): 150 folhas (face para baixo), 1 folha (face para cima), Alimentador Automático de Documentos (ADF): Até 50 páginas, Interface Padrão: Internet e USB, Interface USB Direta/PictBridge: Sim/Não, Velocidade de Cópia (máxima):				

Handwritten marks and signatures at the bottom right of the page.

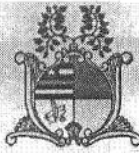

PEDREIRAS/MA  
Proc. 0404003/2022  
FLS. 1057  
Rub. e

CPL JOSELÂNDIA  
PROC. Nº 01064-2017  
Fis. 547  
Rub.

ESTADO DO MARANHÃO  
PREFEITURA MUNICIPAL DE JOSELÂNDIA

Rua Dr. José Falcão, nº 150, Centro. CEP 65.755-000 Joselândia - MA  
CNPJ nº 06.376.974/0001-50

	Até 40 cpm, Resolução de Cópia (máxima): 1200 x 600 dpi, Redução/Ampliação de Cópia: De 25 a 400%, em incrementos de 1%, Opção de Cópia: Cópias Ordenadas, N em 1, Múltiplas (até 99), Cópia de Documentos: Identidade (RG), Tipo de Scanner: Mesa Plana Colorida (Vidro) com Alimentador, Automático de Documentos (ADF), Tamanho do Vidro do Scanner: 21,6 cm x 35,6 cm (tamanho officio), Capacidade de Digitalização Duplex: Sim, Resolução do Scanner (máxima): Óptica Até 1200 x 1200 dpi Interpolada: Até 19200 x 19200 dpi, Função "Digitalizar" para: Arquivo, Imagem, E-mail, OCR, FTP, USB, Pasta de Rede (CIFS)1, Método de Impressão: Visualizador de Documentos/Software de OCR: Nuance Paperport 12SE com OCR para Windows Presto! PageManager 9 com OCR para Mac, Compatibilidade do Sistema Operacional: Windows Windows 7 / Windows Vista / XP / XP Professional x64 / Server 2003 / 2008 0 Mac: Mac OS X v10.5.8, v10.6.x, v10.7.x Linux, Compatibilidade do Dispositivo Móvel: AirPrint, Google Cloud Print, Brother iPrint&Scan, Cortado Workplace, Ciclo Mensal de Trabalho: Até 50.000 páginas/mês Volume Mensal Recomendado: De 500 a 3.500 páginas/mês				
48	IMPRESSORA LASER COLOR	3	UNIDADE	1.350,00	4.050,00
	Especificação: IMPRESSORA LASER COLOR (Conexão: Wireless 802.11b/g/n   USB 2.0, Tecnologia: Color LED Digital, Capacidade Entrada Bandeja Padrão: 250 Folhas, Capacidade Saída Bandeja Padrão: 100 Folhas), Velocidade P/B: 19 páginas por minuto, Velocidade Color: 19 páginas por minuto, Resolução: 600x2400dpi				
49	MULTIFUNCIONAL TANQUE DE TINTA WI-FI	2	UNIDADE	2.150,00	4.300,00
	Especificação: Impressora Multifuncional Tanque de Tinta Wi-Fi ate 7.000 paginas				
54	IMPRESSORA LASER MONOCROMÁTICA	2	UNIDADE	2.350,00	4.700,00

yp





PEDREIRAS/MA  
Proc. 0001003/2022  
FLS. 1058  
Rub. e  
Cidade: JOSELÂNDIA  
PROC. Nº 010601-2017  
Fis. 548

ESTADO DO MARANHÃO  
PREFEITURA MUNICIPAL DE JOSELÂNDIA

Rua Dr. José Falcão, nº 150, Centro. CEP 65.755-000 Joselândia - MA  
CNPJ nº 06.376.974/0001-50

	Especificação : Especificação : diversas, copiar e digitalizar com agilidade e eficiência. imprime, copia e digitaliza frente e verso no alimentador automático de documentos (ADF) em passagem única, possui capacidade de até 250 folhas na bandeja padrão, 50 folhas na bandeja multiuso e 70 folhas no ADF. Conecte-se a esse equipamento através de dispositivos móveis, Ethernet e USB. Imprime e copia até 40 páginas por minuto e digitaliza frente e verso em preto até 56 imagens por minuto ou colorido 34 imagens por minuto. Cartuchos de Toner de rendimentos diferenciado sendo o de rendimento padrão (aprox. 3.000 páginas), e de alto rendimento (aprox. 8.000 páginas). Voltagem: 127V.				
				Vlr Total R\$	72.440,00

**CLÁUSULA TERCEIRA: A FORMA DE FORNECIMENTO**

3.1. A aquisição dos equipamentos e os materiais de informática serão entregues pela CONTRATADA em regime parcial de acordo com necessidade da Secretaria Municipal de Educação.

**CLÁUSULA QUARTA - DO VALOR E DO PAGAMENTO**

4.1. O valor global da presente avença é de R\$ 72.440,00 (setenta e dois mil quatrocentos e quarenta reais).

4.2. O pagamento será feito, em até 30 (trinta) dias, após a apresentação de Nota Fiscal discriminativa, liquidada e devidamente atestada pelo servidor competente da CONTRATANTE, por meio de ordem bancária ou transferência eletrônica em nome da CONTRATADA, para crédito na Conta Corrente nº. 28173-5, Agência nº. 0242-9, Banco do Brasil uma vez satisfeitas as condições estabelecidas no Edital do Pregão Presencial nº. 026/2017, devendo a empresa, na oportunidade, apresentar as certidões de regularidade fiscal através de: Certidão conjunta de Tributos Federais e da dívida ativa da União, expedida pela Receita Federal; Prova de Regularidade com a Fazenda Estadual, Certidão de Regularidade do FGTS (CRF); Certidão de regularidade de Tributos Municipais do domicílio tributário da empresa licitante; Certidão Negativa de Débitos Trabalhistas (CNDT);

4.3. Por ocasião da aquisição dos equipamentos e dos materiais de informática a contratada deverá apresentar recibo em 02 (duas) vias e a respectiva Nota Fiscal. A Fatura e Nota Fiscal deverá ser emitida em nome da Prefeitura Municipal de



PEDREIRAS/MA  
Proc. 040400312022  
FLS. 1059  
Rub. 2

CEM JOSELÂNDIA  
PROC. Nº 010601-2017  
Fs. 549  
Rub. [assinatura]

ESTADO DO MARANHÃO  
PREFEITURA MUNICIPAL DE JOSELÂNDIA

Rua Dr. José Falcão, nº 150, Centro. CEP 65.755-000 Joselândia - MA  
CNPJ nº 06.376.974/0001-50

Joselândia/MA; com endereço na Rua Dr. José Falcão nº 150, Centro - Joselândia - MA., inscrito no CNPJ sob o nº 06.376.974/0001-50.

**CLÁUSULA QUINTA: DO PRAZO**

5.1. A aquisição dos equipamentos e dos materiais de informática objeto licitado deverá ser entregue no prazo de 02 (dois) dias, a contar da emissão da Ordem de fornecimento.

**Parágrafo Primeiro:** a CONTRATADA se obriga a entregar os equipamentos e os materiais de informática no prazo máximo de 02 (dois) dias, após o recebimento da Ordem de fornecimento.

**Parágrafo Segundo:** a Ordem de fornecimento deverá ser parcial na referida Ordem constará o valor do item a ser faturado bem como quais itens da Planilha Orçamentária anexa deverão ser entregue.

**Parágrafo Terceiro:** o prazo deste instrumento poderá ser prorrogado de comum acordo entre as partes desde que ocorram situações que impossibilitem a entrega dos itens ora contratados no prazo estipulado no "caput" desta cláusula.

**Parágrafo Quarto: DA VIGÊNCIA:**

O presente Instrumento produzirá seus jurídicos e legais efeitos a partir da data de sua assinatura e vigorará até 31 de Dezembro de 2018.

**CLÁUSULA SEXTA - DA ORIGEM DOS RECURSOS:**

6.1. As despesas deste contrato São Oriundos da Prefeitura Municipal de Joselândia, correrão por conta da Dotação Orçamentária consignada no orçamento da Prefeitura Municipal de Joselândia/MA:

ÓRGÃO: 02 – PODER EXECUTIVO  
UNIDADE: 08 – FUNDO DE MANUT. DESENV. DA EDUCAÇÃO BASICA - FUNDEB  
SUB UNIDADE: 00 – FUNDO DE MANUT. DESENV. DA EDUCAÇÃO BASICA - FUNDEB  
PROJETO/ATIVIDADE: 12.361.0004.2016.0000 - MANUT. E FUNC. DO FUNDEB 40%  
CLASSIFICAÇÃO ECONOMICA: 4.4.90.52.00 - EQUIPAMENTO E MATERIAL PERMANENTE.  
VALOR R\$ 72.440,00 (SETENTA E DOIS MIL QUATROCENTOS E QUARENTA REAIS).  
DESPEZA FIXADA

**CLÁUSULA SÉTIMA - DA OBRIGAÇÃO DAS PARTES:**

[assinatura]



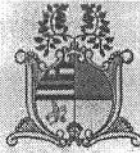

PEDREIRAS/MA	
Proc.	0104003/2022
FLS.	1060
Rub.	l
PRDC. Nº	010601-2017
Es.	
Rub.	550

ESTADO DO MARANHÃO  
PREFEITURA MUNICIPAL DE JOSELÂNDIA

Rua Dr. José Falcão, nº 150, Centro. CEP 65.755-000 Joselândia - MA  
CNPJ nº 06.376.974/0001-50

7.1. As partes se obrigam reciprocamente a cumprir integralmente as disposições do instrumento convocatório, da Lei Federal nº 8.666/93, alterada e consolidada e da Lei Federal nº 10.520/02.

**7.2. A CONTRATADA obriga-se a:**

- a) entregar os equipamentos e os materiais de informática no prazo constante da proposta, contado desde o recebimento da Ordem de Fornecimento, nas quantidades solicitadas e de acordo com os preços aduzidos em sua proposta e no local indicado pela Administração;
- b) Entregar os equipamentos e os materiais de informática objeto da proposta, em conformidade com o especificado nos itens aduzidos no Anexo I;
- c) atender prontamente quaisquer exigências do servidor indicado pela Administração, inerentes ao objeto da contratação;
- d) manter, durante toda a vigência do contrato, as mesmas condições da habilitação.
- e) A aquisição dos equipamentos e dos materiais de informática deverão ser entregues rigorosamente de acordo com as especificações das respectivas propostas;
- f) arcar com todos os custos que incidam direta ou indiretamente sobre A aquisição dos equipamentos e dos materiais de informática ofertada na licitação;
- g) manter firme sua proposta durante o prazo de validade da mesma;
- h) entregar o objeto em conformidade com o que foi licitado;
- i) entregar os equipamentos e os materiais de informática dentro do prazo indicados no na ordem de fornecimento;
- j) Entregar o objeto dentro do prazo estabelecido pelo contratante, contado desde o recebimento da Ordem de Fornecimento, nas quantidades propostas e no local indicado;
- k) corrigir eventuais falhas no cumprimento de suas obrigações no prazo estabelecido pelo representante do Órgão Gerenciador;
- l) entregar os equipamentos e os materiais de informática no local indicado pela secretaria solicitante, de segunda a sexta feira, no horário das 08:00 às 17:00 horas;
- m) abster-se de transferir direitos ou obrigações decorrentes do contrato sem a expressa concordância do contratante;
- n) responder por eventuais danos causados ao contratante ou a terceiros durante a vigência do contrato por seus agentes ou prepostos;

*[Handwritten signature]*



PEDREIRAS/MA  
Proc. 0404003/2022  
FLS. 1061  
Rub. 2

CPI. JOSELÂNDIA  
PROC. Nº 010601-2017  
Fis. 551  
Rub.: 815

ESTADO DO MARANHÃO  
PREFEITURA MUNICIPAL DE JOSELÂNDIA

Rua Dr. José Falcão, nº 150, Centro. CEP 65.755-000 Joselândia - MA  
CNPJ nº 06.376.974/0001-50

**7.3. A CONTRATANTE obriga-se a:**

**7.3.1.** Assegurar o livre acesso da CONTRATADA e de seus prepostos, devidamente identificados, a todos os locais onde se fizer necessária a entrega dos itens licitados, prestando-lhe todas as informações e esclarecimentos que, eventualmente, forem solicitados;

**7.3.2.** Efetuar o pagamento a CONTRATADA na forma prevista neste instrumento;

**7.3.3.** Comunicar formal e imediatamente à contratada qualquer anormalidade no fornecimento dos itens, podendo recusá-los caso não estejam de acordo com as exigências estabelecidas no edital de Pregão Presencial nº 026/2017, e seus anexos;

**7.3.4.** Prestar, através de seu representante, as informações necessárias, bem como atestar as Notas Fiscais oriundas das obrigações contraídas;

**7.3.5.** Assegurar-se do fiel cumprimento das condições estabelecidas no contrato, no instrumento convocatório e seus anexos;

**7.3.6.** Assegurar-se de que os preços contratados são os mais vantajosos para a Administração, por meio de estudo comparativo dos preços praticados pelo mercado;

**7.3.7.** Fiscalizar o cumprimento das obrigações assumidas pela contratada;

**7.3.8.** Aplicar as penalidades por descumprimento das obrigações assumidas.

**CLÁUSULA OITAVA - DA RESCISÃO DO CONTRATO:**

**8.1.** A inexecução total ou parcial do presente contrato enseja a sua rescisão, com as consequências contratuais, as previstas em lei e no Edital.

**8.2.** Além da aplicação das multas já previstas, o presente contrato ficará rescindido de pleno direito, independente de notificação judicial ou extrajudicial, sem que assista à Contratada o direito de reclamar indenizações relativas às despesas decorrentes de encargos provenientes da sua execução, ocorrendo quaisquer infrações às suas cláusulas e condições ou nas hipóteses previstas na Legislação, na forma dos artigos 77 e 78 da Lei 8.666/93.

**8.3.** O procedimento de rescisão observará os ditames previstos nos artigos 79 e 80 da Lei de Licitações.

**CLÁUSULA NONA - DAS SANÇÕES:**

*[Handwritten signature]*





PEDREIRAS/MA  
Proc. 0404003/2022  
FLS. 1262  
Rub. e

CDI JOSELÂNDIA  
PROC. Nº 010601-2017  
Fs. 352  
Rub. [assinatura]

ESTADO DO MARANHÃO  
PREFEITURA MUNICIPAL DE JOSELÂNDIA

Rua Dr. José Falcão, nº 150, Centro. CEP 65.755-000 Joselândia - MA  
CNPJ nº 06.376.974/0001-50

9.1. Na hipótese de descumprimento, por parte da Contratada, de qualquer das obrigações definidas neste instrumento, ou em outros documentos que o complementem, serão aplicadas, sem prejuízo das sanções previstas na Lei nº 8.666/93, alterada e consolidada, as seguintes penas:

9.1.1. Se a CONTRATADA deixar de entregar ou apresentar documentação falsa exigida para o certame, ensejar o retardamento da execução de seu objeto, não mantiver a proposta, falhar ou fraudar na execução do contrato, comportar-se de modo inidôneo ou cometer fraude fiscal, ficará impedido de licitar e contratar com a Prefeitura Municipal de Joselândia e será descredenciado no Cadastro da Prefeitura Municipal de Joselândia; pelo prazo de até 5 (cinco) anos, sem prejuízo de aplicação das seguintes multas e das demais cominações legais:

I- multa de 20% (vinte por cento) sobre o valor da contratação no caso de:

- a) apresentar documentação falsa exigida para o certame;
- b) não manter a proposta;
- c) fraudar na execução do contrato;
- d) comportar-se de modo inidôneo;

II- multa moratória de 0,3% (três décimos por cento) por dia de atraso na prestação dos serviços licitados, até o limite de 10% (dez por cento) sobre o valor do contrato, caso seja inferior a 30 (trinta) dias;

III- multa moratória de 20% (vinte por cento) sobre o valor contratado, na hipótese de atraso superior a 30 (trinta) dias na execução dos serviços;

IV- Na hipótese de ato ilícito, outras ocorrências que possam acarretar transtornos ao desenvolvimento do contrato, às atividades da administração, desde que não caiba a aplicação de sanção mais grave, ou descumprimento por parte do licitante de qualquer das obrigações definidas neste instrumento, no contrato ou em outros documentos que o complementem, não abrangidas nos subitens anteriores, serão aplicadas, sem prejuízo das demais sanções previstas na Lei nº 8.666/93, alterada e consolidada, e na Lei nº 10.520/02, as seguintes penas:

- a) advertência;
- b) multa de até 5% (cinco por cento) sobre o valor contratado;

9.2. Após o devido processo administrativo, conforme disposto no Edital, as multas pecuniárias previstas neste Instrumento serão descontadas de qualquer crédito existente no Município em favor da Contratada ou cobradas judicialmente, na inexistência deste.

[assinatura]



Proc.	PEDREIRAS/MA	CPI JOSELÂNDIA
FLS.	0101003/2022	PROC. Nº 010601-2017
Rub.	1863	Fs 553
		Rub.: 553

ESTADO DO MARANHÃO  
PREFEITURA MUNICIPAL DE JOSELÂNDIA  
Rua Dr. José Falcão, nº 150, Centro. CEP 65.755-000 Joselândia - MA  
CNPJ nº 06.376.974/0001-50

9.3. As partes se submeterão ainda às demais sanções impostas nos artigos 86 a 88 da Lei Federal n.º 8.666/93, alterada e consolidada e no instrumento convocatório.

#### CLAUSULA DÉCIMA:

10.1. A CONTRATADA se obriga a manter, durante toda a execução do contrato, em compatibilidade com as obrigações por ele assumidas, todas as condições de habilitação e qualificação exigidas na licitação.

#### CLÁUSULA DÉCIMA PRIMEIRA - DAS DISPOSICOES FINAIS:

11.1. O presente contrato tem seus termos e sua execução vinculada ao edital de licitação e à proposta licitatória datada em 10 de Agosto de 2017.

11.2. O CONTRATANTE se reserva o direito de fazer uso de qualquer das prerrogativas dispostas no artigo 58 da Lei n.º 8.666/93, alterada e consolidada.

11.3. O presente contrato poderá ser alterado unilateralmente pela Administração ou por acordo das partes, com as devidas justificativas, nos casos previstos na Lei.

11.4. A inadimplência da CONTRATADA com referência aos encargos trabalhistas, fiscais e comerciais não transfere ao CONTRATANTE a responsabilidade por seu pagamento, nem poderá onerar o objeto do contrato ou restringir a regularização e o uso dos serviços pela Administração.

11.5. A contratada, na execução do contrato, sem prejuízo das responsabilidades contratuais e legais, não poderá sub-contratar partes do contrato sem a expressa autorização da Administração.

11.6. A Administração rejeitará, no todo ou em parte, os serviços executados em desacordo com os termos do Processo Licitatório, da proposta e deste contrato.

11.7. Integram o presente contrato, independente de transcrição, todas as peças que formam o procedimento licitatório e a proposta adjudicada.

11.8. A Contratada, na vigência do Contrato, será a única responsável perante terceiros pelos atos praticados por seu pessoal, eximida a Contratante de quaisquer reclamações e indenizações.

#### CLAUSULA DECIMA SEGUNDA – DA FISCALIZAÇÃO

12.1. A Fiscalização dos itens ora contratada será realizada por funcionários designados pela CONTRATANTE, obrigando-se a CONTRATADA a facilitar de modo amplo e completo a ação de fiscais, permitindo-lhes livre acesso aos materiais e aos



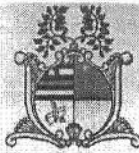

PEDREIRAS/MA  
Proc. 0401003/2027  
FLS. 1064  
Rub. e

C.M. JOSELÂNDIA  
PROC. Nº 010601/2017  
Fls. 354  
Rub. e

ESTADO DO MARANHÃO  
PREFEITURA MUNICIPAL DE JOSELÂNDIA

Rua Dr. José Falcão, nº 150, Centro. CEP 65.755-000 Joselândia - MA  
CNPJ nº 06.376.974/0001-50

equipamentos de informática. Fica, entretanto, ressalvado que a efetiva atuação da fiscalização não exclui nem restringe a Responsabilidade da CONTRATADA na entrega dos itens, que deverão ser de boa qualidade, e sem defeitos de fabricação e estar em conformidade com o termo de referencia anexo do edital.

12.2. Após a entrega dos itens licitados será recebido provisoriamente e depois definitivamente.

**CLAUSULA DÉCIMA TERCEIRA – DA TROCA EVENTUAL DE DOCUMENTOS:**

13.1. A troca eventual de documentos entre a Contratante e a Contratada será realizada através de protocolo. Nenhuma outra forma será considerada como prova de entrega de documentos.

**CLÁUSULA DÉCIMA QUARTA - DA PUBLICAÇÃO E DO REGISTRO**

14.1. A eficácia do Contrato fica condicionada à publicação resumida do instrumento pela CONTRATANTE, na Imprensa Oficial do Município, até o quinto dia útil do mês seguinte ao de sua assinatura, para ocorrer no prazo de vinte dias daquela data, após o que deverá ser providenciado o registro do instrumento pelo setor competente.

**CLÁUSULA DÉCIMA QUINTA - DO FORO:**

15.1. O foro da Comarca de Joselândia - Maranhão é o competente para dirimir questões decorrentes da execução deste Contrato, em obediência ao disposto no § 2º do artigo 55 da Lei 8.666 de 21 de junho de 1993, alterada e consolidada.

Assim pactuadas, as partes firmam o presente Instrumento, lavrado na Procuradoria Geral do Município, perante testemunhas que também o assinam, para que produza os seus jurídicos e legais efeitos

Joselândia - Maranhão, 13 de Março de 2018.

Secretária Municipal Educação  
Neri Sonia dos Reis Lima  
CPF nº 849.283.603-20  
Contratante

RECICLE INFOR LTDA - EPR  
CNPJ: 17.293.339/0001-26



CDL J. JOSÉ FALCÃO  
PROC. Nº 1010601-2017  
Fls. 555  
Rub. 2

ESTADO DO MARANHÃO  
PREFEITURA MUNICIPAL DE JOSELÂNDIA  
Rua Dr. José Falcão, nº 150, Centro. CEP 65.755-000 Joselândia - MA  
CNPJ nº 06.376.974/0001-50

Gustavo Lopes da Silva  
CPF nº 671.404.913-72  
Contratado

PEDREIRAS/MA  
Proc. 101003/2022  
FLS. 1065  
Rub. 2

TESTEMUNHAS:

Wilkinson Sousa Leira CPF nº 070.813.793-89

Rolimundo Sousa Lima CPF nº 334.353.643-20