



**ESTADO DO MARANHÃO**  
**PREFEITURA MUNICIPAL DE PEDREIRAS**  
**COMISSÃO PERMANENTE DE LICITAÇÃO**  
**CNPJ: 06.184.253/0001-49**  
**Site: <https://www.pedreiras.ma.gov.br/>**

PEDREIRAS/MA
Proc. 0505002/2022
FLS. 494
Rub.

Processo Administrativo nº 0505002/2022  
Modalidade: Pregão Eletrônico Nº 030/2022-SRP  
Critério de Julgamento: Menor Preço por Item

Objeto: Registro de preços para futura, eventual e parcelada aquisição de pneus, câmaras de ar e protetores, para atender as necessidades da Secretaria Municipal de Educação de Pedreiras/MA.

**DOCUMENTOS DE HABILITAÇÃO DA EMPRESA:**

**BOREAL SUL COMERCIAL LTDA**  
**CNPJ: 39.422.751/0001-31**



# CONTROLADORIA-GERAL DA UNIÃO

PEDREIRAS/MA
Proc. 03050072022
FLS. 495
Rub. 2

Certidão negativa correcional (CGU-PJ, CEIS, CNEP e CEPIM)

Consultado: **BOREAL SUL COMERCIAL LTDA**

CPF/CNPJ: **39.422.751/0001-31**

Certifica-se que, em consulta aos cadastros CGU-PJ, CEIS, CNEP e CEPIM mantidos pela Corregedoria-Geral da União, **NÃO CONSTAM** registros de penalidades vigentes relativas ao CNPJ/CPF consultado.

*Destaca-se que, nos termos da legislação vigente, os referidos cadastros consolidam informações prestadas pelos entes públicos, de todos os Poderes e esferas de governo.*

*O Sistema CGU-PJ consolida os dados sobre o andamento dos processos administrativos de responsabilização de entes privados no Poder Executivo Federal.*

*O Cadastro Nacional de Empresas Inidôneas e Suspensas (CEIS) apresenta a relação de empresas e pessoas físicas que sofreram sanções que implicaram a restrição de participar de licitações ou de celebrar contratos com a Administração Pública.*

*O Cadastro Nacional de Empresas Punidas (CNEP) apresenta a relação de empresas que sofreram qualquer das punições previstas na Lei nº 12.846/2013 (Lei Anticorrupção).*

*O Cadastro de Entidades Privadas sem Fins Lucrativos Impedidas (CEPIM) apresenta a relação de entidades privadas sem fins lucrativos que estão impedidas de celebrar novos convênios, contratos de repasse ou termos de parceria com a Administração Pública Federal, em função de irregularidades não resolvidas em convênios, contratos de repasse ou termos de parceria firmados anteriormente.*

Certidão emitida às 11:52:46 do dia 15/06/2022 , com validade até o dia 15/07/2022.

Link para consulta da verificação da certidão <https://certidoes.cgu.gov.br/>

Código de controle da certidão: E8gweGIPBnyjZrY5QtaP

*Qualquer rasura ou emenda invalidará este documento.*

## Improbidade Administrativa e Inelegibilidade

### Certidão Negativa

Certifico que nesta data (31/05/2022 às 14:12) NÃO CONSTA no Cadastro Nacional de Condenações Cíveis por Ato de Improbidade Administrativa e Inelegibilidade registros de condenação com trânsito em julgado ou sanção ativa quanto ao CNPJ nº 39.422.751/0001-31.

A condenação por atos de improbidade administrativa não implica automático e necessário reconhecimento da inelegibilidade do condenado.

Para consultas sobre inelegibilidade acesse portal do TSE em <http://divulgacandcontas.tse.jus.br/>

Esta certidão é expedida gratuitamente. Sua autenticidade pode ser por meio do número de controle 6296.4C7D.0E1B.1149 no seguinte endereço: [https://www.cnj.jus.br/improbidade\\_adm/autenticar\\_certidao.php](https://www.cnj.jus.br/improbidade_adm/autenticar_certidao.php)



Proc.	050021202
FLS.	497
Rub.	e)

## TRIBUNAL DE CONTAS DA UNIÃO

### CERTIDÃO

Requerente: **BOREAL SUL COMERCIAL LTDA**

CNPJ: **39.422.751/0001-31**

O Tribunal de Contas da União **CERTIFICA** que, até a presente data, **NÃO CONSTA** dos sistemas de informação deste Tribunal nenhum processo no qual **BOREAL SUL COMERCIAL LTDA**, CNPJ 39.422.751/0001-31, figure como responsável ou interessado.

A presente Certidão não abrange pesquisa na base de dados dos processos administrativos do Tribunal de Contas da União.

Certidão emitida às 11h07min12 do dia 06/06/2022, com validade de trinta dias a contar da emissão.

A veracidade das informações aqui prestadas podem ser confirmadas no sítio <https://contas.tcu.gov.br/certidao/Web/Certidao/NadaConsta/verificaCertidao.faces>

Código de controle da certidão: BXD5.DQG8.C7M5.ACR8

Atenção: qualquer rasura ou emenda invalidara este documento.



## TRIBUNAL DE CONTAS DA UNIÃO

PEDREIRAS/MA
Proc. 0505.002/2022
FLS. 498
Rub. _____

### Consulta Consolidada de Pessoa Jurídica

Este relatório tem por objetivo apresentar os resultados consolidados de consultas eletrônicas realizadas diretamente nos bancos de dados dos respectivos cadastros. A responsabilidade pela veracidade do resultado da consulta é do Órgão gestor de cada cadastro consultado. A informação relativa à razão social da Pessoa Jurídica é extraída do Cadastro Nacional da Pessoa Jurídica, mantido pela Receita Federal do Brasil.

Consulta realizada em: 26/06/2022 09:37:34

#### Informações da Pessoa Jurídica:

Razão Social: **BOREAL SUL COMERCIAL LTDA**  
CNPJ: 39.422.751/0001-31

#### Resultados da Consulta Eletrônica:

Órgão Gestor: TCU  
Cadastro: **Licitantes Inidôneos**  
Resultado da consulta: **Nada Consta**

Para acessar a certidão original no portal do órgão gestor, clique [AQUI](#).

Órgão Gestor: CNJ  
Cadastro: **CNIA - Cadastro Nacional de Condenações Cíveis por Ato de Improbidade Administrativa e Inelegibilidade**  
Resultado da consulta: **Nada Consta**

Para acessar a certidão original no portal do órgão gestor, clique [AQUI](#).

Órgão Gestor: **Portal da Transparência**  
Cadastro: **Cadastro Nacional de Empresas Inidôneas e Suspensas**  
Resultado da consulta: **Nada Consta**

Para acessar a certidão original no portal do órgão gestor, clique [AQUI](#).

Órgão Gestor: **Portal da Transparência**  
Cadastro: **CNEP - Cadastro Nacional de Empresas Punidas**  
Resultado da consulta: **Nada Consta**

Para acessar a certidão original no portal do órgão gestor, clique [AQUI](#).

Obs: A consulta consolidada de pessoa jurídica visa atender aos princípios de simplificação e

PEDREIRAS/MA	
Proc.	0505002202_2
FLS.	499
Rub.	0

racionalização de serviços públicos digitais. Fundamento legal: Lei nº 12.965, de 23 de abril de 2014, Lei nº 13.460, de 26 de junho de 2017, Lei nº 13.726, de 8 de outubro de 2018, Decreto nº 8.638 de 15, de janeiro de 2016.

Data da consulta: 20/04/2022 14:35:06

PEDREIRAS/MA	
Proc.	0505001/2022
FLS.	500 7
Rub.	0

Identificação do Contribuinte - CNPJ Matriz

CNPJ: **39.422.751/0001-31**

A opção pelo Simples Nacional e/ou SIMEI abrange todos os estabelecimentos da empresa

Nome Empresarial: **BOREAL SUL COMERCIAL LTDA**

Situação Atual

Situação no Simples Nacional: **Optante pelo Simples Nacional desde 14/10/2020**

Situação no SIMEI: **NÃO enquadrado no SIMEI**

+ Mais informações



Voltar

Gerar PDF



Ministério do Meio Ambiente  
Instituto Brasileiro do Meio Ambiente e dos Recursos Naturais Renováveis  
CADASTRO TÉCNICO FEDERAL  
CERTIFICADO DE REGULARIDADE - CR

PEDREIRAS/MA  
05/05/2022  
FLS. 501  
Rub.

Registro n.º	Data da consulta:	CR emitido em:	CR válido até:
7856673	05/05/2022	05/05/2022	05/08/2022

**Dados básicos:**

CNPJ : 39.422.751/0001-31  
Razão Social : BOREAL SUL COMERCIAL LTDA  
Nome fantasia : BOREAL SUL COMERCIAL LTDA  
Data de abertura : 14/10/2020

**Endereço:**

logradouro: RUA KEITOR STOCKLER DA FRANCA  
N.º: 396 Complemento: COMERCIAL  
Bairro: CENTRO CIVICO Município: CURITIBA  
CEP: 80030-030 UF: PR

**Cadastro Técnico Federal de Atividades Potencialmente Poluidoras  
e Utilizadoras de Recursos Ambientais - CTF/APP**

Código	Descrição
21-45	Importação de pneus e similares - Resolução CONAMA nº 416/2009

Conforme dados disponíveis na presente data, CERTIFICA-SE que a pessoa jurídica está em conformidade com as obrigações cadastrais e de prestação de informações ambientais sobre as atividades desenvolvidas sob controle e fiscalização do Ibama, por meio do CTF/APP.

O Certificado de Regularidade emitido pelo CTF/APP não desobriga a pessoa inscrita de obter licenças, autorizações, permissões, concessões, alvarás e demais documentos exigíveis por instituições federais, estaduais, distritais ou municipais para o exercício de suas atividades

O Certificado de Regularidade emitido pelo CTF/APP não habilita o transporte e produtos e subprodutos florestais e faunísticos.

Chave de autenticação	T8LMJ4T5IX7QULKB
-----------------------	------------------





Ministério do Meio Ambiente  
Instituto Brasileiro do Meio Ambiente e dos Recursos Naturais Renováveis  
CADASTRO TÉCNICO FEDERAL  
CERTIFICADO DE REGULARIDADE - CR

PEDREIRAS/MA

Proc. 0505002/2022  
FLS. 502  
Rub. 2



Registro n.º	Data da consulta:	CR emitido em:	CR válido até:
7752102	25/05/2022	25/05/2022	25/08/2022

**Dados básicos:**

CNPJ : 37.790.246/0001-14  
Razão Social : EVOKS COMERCIO IMPORTACAO E EXPORTACAO LTDA  
Nome fantasia : EVOKS COMERCIO IMPORTACAO E EXPORTACAO LTDA  
Data de abertura : 20/07/2020

**Endereço:**

logradouro: AV MINISTRO VICTOR KONDER  
N.º: 1030 Complemento: MZNINO BOX 28  
Bairro: FAZENDA Município: ITAJAI  
CEP: 88301-701 UF: SC

**Cadastro Técnico Federal de Atividades Potencialmente Poluidoras  
e Utilizadoras de Recursos Ambientais – CTF/APP**

Código	Descrição
21-45	Importação de pneus e similares - Resolução CONAMA nº 416/2009

Conforme dados disponíveis na presente data, CERTIFICA-SE que a pessoa jurídica está em conformidade com as obrigações cadastrais e de prestação de informações ambientais sobre as atividades desenvolvidas sob controle e fiscalização do Ibama, por meio do CTF/APP.

O Certificado de Regularidade emitido pelo CTF/APP não desobriga a pessoa inscrita de obter licenças, autorizações, permissões, concessões, alvarás e demais documentos exigíveis por instituições federais, estaduais, distritais ou municipais para o exercício de suas atividades

O Certificado de Regularidade emitido pelo CTF/APP não habilita o transporte e produtos e subprodutos florestais e faunísticos.

Chave de autenticação

UG2VEIBY2NWZ1LX8



PEDREIRAS/MA
Proc. <u>050 500 2/202 2</u>
FLS. <u>503</u>
Rub. <u>e</u>

Ministério da Economia  
Secretaria Especial de Desburocratização, Gestão e Governo Digital  
Secretaria de Gestão

Sistema de Cadastramento Unificado de Fornecedores - SICAF

### Declaração

Declaramos para os fins previstos na Lei nº 8.666, de 1993, conforme documentação registrada no SICAF, que a situação do fornecedor no momento é a seguinte:

#### Dados do Fornecedor

CNPJ: 39.422.751/0001-31  
Razão Social: BOREAL SUL COMERCIAL LTDA  
Nome Fantasia: BOREAL SUL COMERCIAL LTDA  
Situação do Fornecedor: Credenciado Data de Vencimento do Cadastro: 13/06/2023  
Natureza Jurídica: SOCIEDADE EMPRESÁRIA LIMITADA  
MEI: Não  
Porte da Empresa: Micro Empresa

#### Ocorrências e Impedimentos

Ocorrência: Nada Consta  
Impedimento de Licitar: Nada Consta

#### Níveis cadastrados:

##### I - Credenciamento

##### II - Habilitação Jurídica

##### III - Regularidade Fiscal e Trabalhista Federal

Receita Federal e PGFN	Validade:	06/07/2022
FGTS	Validade:	10/07/2022
Trabalhista ( <a href="http://www.tst.jus.br/certidao">http://www.tst.jus.br/certidao</a> )	Validade:	18/12/2022

##### IV - Regularidade Fiscal Estadual/Distrital e Municipal

Receita Estadual/Distrital	Validade:	14/07/2022
Receita Municipal	Validade:	13/09/2022

##### VI - Qualificação Econômico-Financeira

Validade: 30/04/2023

Esta declaração é uma simples consulta e não tem efeito legal

Emitido em: 21/06/2022 15:28

1 de 1

CPF: 442.604.838-97 Nome: JESSICA RAIANE DAS NEVES ANTUNES

Ass: \_\_\_\_\_

PEDREIRAS/MA  
Proc. 020.500/2002  
FLS. 507  
Rub. J

**CONTRATO SOCIAL DE CONSTITUIÇÃO DE SOCIEDADE EMPRESÁRIA LIMITADA  
UNIPESSOAL**

**BOREAL SUL COMERCIAL LTDA**

Pelo presente instrumento particular de Contrato Social:

**JESSICA RAIANE DAS NEVES ANTUNES**, BRASILEIRA, SOLTEIRA, EMPRESÁRIA, natural da cidade de Paríquera-Açu – SP, data de nascimento 13/04/1995, portador da Carteira de Identidade (RG): nº 153930449, expedida por SSP/PR e CPF: nº 442.604.838-97, residente e domiciliada na cidade de Curitiba - PR, na RUA ISAIAS REGIS DE MIRANDA, nº 386, HAUER, CEP: 81630-050;

Resolve, constituir uma sociedade limitada unipessoal, nos termos da Lei nº 10.406/2002, mediante as condições e cláusulas seguintes:

**CLÁUSULA I - DO NOME EMPRESARIAL (art. 997, II, CC)**

A sociedade adotará como nome empresarial: **BOREAL SUL COMERCIAL LTDA**, e usará a expressão **BOREAL SUL COMERCIAL LTDA** como nome fantasia.

**CLÁUSULA II - DA SEDE (art. 997, II, CC)**

A sociedade terá sua sede no seguinte endereço: RUA HEITOR STOCKLER DE FRANCA, nº 396, CONJ 1407 ANDAR 14 COND NEO SUPER QUADRA ED BLOCO NEO SUPER QUADRA TOR, CENTRO CIVICO, Curitiba - PR, CEP: 80030030.

**CLÁUSULA III - DO OBJETO SOCIAL (art. 997, II, CC)**

A sociedade terá por objeto o exercício das seguintes atividades econômica: COMÉRCIO ATACADISTA DE OUTRAS MÁQUINAS E EQUIPAMENTOS NÃO ESPECIFICADOS ANTERIORMENTE; PARTES E PEÇAS COMÉRCIO A VAREJO DE AUTOMÓVEIS, CAMIONETAS E UTILITÁRIOS NOVOS COMÉRCIO A VAREJO DE AUTOMÓVEIS, CAMIONETAS E UTILITÁRIOS USADOS COMÉRCIO POR ATACADO DE AUTOMÓVEIS, CAMIONETAS E UTILITÁRIOS NOVOS E USADOS COMÉRCIO POR ATACADO DE CAMINHÕES NOVOS E USADOS COMÉRCIO SOB CONSIGNAÇÃO DE VEÍCULOS AUTOMOTORES COMÉRCIO A VAREJO DE PEÇAS E ACESSÓRIOS NOVOS PARA VEÍCULOS AUTOMOTORES COMÉRCIO A VAREJO DE PNEUMÁTICOS E CÂMARAS-DE-AER COMÉRCIO A VAREJO DE MOTOCICLETAS E MOTONETAS USADAS COMÉRCIO ATACADISTA DE MÁQUINAS, APARELHOS E EQUIPAMENTOS PARA USO ODONTO-MÉDICO-HOSPITALAR COMÉRCIO ATACADISTA DE MÁQUINAS E EQUIPAMENTOS PARA USO COMERCIAL; PARTES E PEÇAS COMÉRCIO VAREJISTA DE LUBRIFICANTES COMÉRCIO VAREJISTA DE TINTAS E MATERIAIS PARA PINTURA COMÉRCIO VAREJISTA DE MATERIAL ELÉTRICO COMÉRCIO VAREJISTA DE VIDROS COMÉRCIO VAREJISTA DE FERRAGENS E FERRAMENTAS COMÉRCIO VAREJISTA DE MATERIAIS HIDRÁULICOS COMÉRCIO VAREJISTA DE CAL, AREIA, PEDRA BRITADA, TIJOLOS E TELHAS COMÉRCIO VAREJISTA DE MATERIAIS DE CONSTRUÇÃO EM GERAL COMÉRCIO VAREJISTA ESPECIALIZADO DE EQUIPAMENTOS E SUPRIMENTOS DE INFORMÁTICA COMÉRCIO VAREJISTA ESPECIALIZADO DE EQUIPAMENTOS DE TELEFONIA E COMUNICAÇÃO COMÉRCIO VAREJISTA ESPECIALIZADO DE ELETRODOMÉSTICOS E EQUIPAMENTOS DE ÁUDIO E VÍDEO COMÉRCIO VAREJISTA DE MÓVEIS COMÉRCIO VAREJISTA DE ARTIGOS DE COLCHOARIA COMÉRCIO VAREJISTA DE ARTIGOS DE ILUMINAÇÃO COMÉRCIO VAREJISTA ESPECIALIZADO DE PEÇAS E ACESSÓRIOS PARA APARELHOS ELETROELETRÔNICOS PARA USO DOMÉSTICO COMÉRCIO VAREJISTA DE ARTIGOS DE TAPEÇARIA, CORTINAS E PERSIANAS COMÉRCIO VAREJISTA DE OUTROS ARTIGOS DE USO DOMÉSTICO COMÉRCIO VAREJISTA DE ARTIGOS DE PAPELARIA COMÉRCIO VAREJISTA DE ARTIGOS DE CAÇA, PESCA E CAMPING COMÉRCIO VAREJISTA DE EMBARCAÇÕES E OUTROS VEÍCULOS RECREATIVOS; PEÇAS E ACESSÓRIOS COMÉRCIO VAREJISTA DE MEDICAMENTOS VETERINÁRIOS COMÉRCIO VAREJISTA DE ARTIGOS MÉDICOS E ORTOPÉDICOS COMÉRCIO VAREJISTA DE ARTIGOS DE ÓPTICA COMÉRCIO VAREJISTA DE ARTIGOS DO VESTUÁRIO E ACESSÓRIOS COMÉRCIO VAREJISTA DE EQUIPAMENTOS PARA ESCRITÓRIO COMÉRCIO VAREJISTA DE OUTROS PRODUTOS NÃO ESPECIFICADOS ANTERIORMENTE ATIVIDADES AUXILIARES DOS TRANSPORTES TERRESTRES ATIVIDADES DE DESPACHANTES ADUANEIROS FORNECIMENTO DE ALIMENTOS PREPARADOS PREPONDERANTEMENTE PARA EMPRESAS ATIVIDADES DE PRESTAÇÃO DE SERVIÇOS DE INFORMAÇÃO LOCAÇÃO DE AUTOMÓVEIS SEM CONDUTOR ALUGUEL DE OUTROS OBJETOS PESSOAIS E DOMÉSTICOS ALUGUEL DE MÁQUINAS E EQUIPAMENTOS PARA CONSTRUÇÃO SEM OPERADOR, EXCETO ANDAIMES ALUGUEL DE ANDAIMES ALUGUEL DE PALCOS, COBERTURAS E OUTRAS ESTRUTURAS DE USO TEMPORÁRIO ALUGUEL DE OUTRAS MÁQUINAS E EQUIPAMENTOS COMERCIAIS E INDUSTRIAIS ATIVIDADES DE SERVIÇOS DE SEGURANÇA ATIVIDADES DE SERVIÇOS PRESTADOS PRINCIPALMENTE ÀS EMPRESAS ATIVIDADES DE SERVIÇOS PESSOAIS

**CONTRATO SOCIAL DE CONSTITUIÇÃO DE SOCIEDADE EMPRESÁRIA LIMITADA  
UNIPESSOAL**

PEDREIRAS/MA	
FLS.	SDS
Rub.	

**BOREAL SUL COMERCIAL LTDA**

**Parágrafo único.** Em estabelecimento eleito como Sede (Matriz) será(ão) exercida(s) a(s) atividade(s) de COMERCIO ATACADISTA DE OUTRAS MAQUINAS E EQUIPAMENTOS NAO ESPECIFICADOS ANTERIORMENTE PARTES E PECAS COMERCIO A VAREJO DE AUTOMOVEIS, CAMIONETAS E UTILITARIOS NOVOS COMERCIO A VAREJO DE AUTOMOVEIS, CAMIONETAS E UTILITARIOS USADOS COMERCIO POR ATACADO DE AUTOMOVEIS, CAMIONETAS E UTILITARIOS NOVOS E USADOS COMERCIO POR ATACADO DE CAMINHOS NOVOS E USADOS COMERCIO SOB CONSIGNACAO DE VEICULOS AUTOMOTORES COMERCIO A VAREJO DE PECAS E ACESSORIOS NOVOS PARA VEICULOS AUTOMOTORES COMERCIO A VAREJO DE PNEUMATICOS E CAMARAS-DE-AR COMERCIO A VAREJO DE MOTOCICLETAS E MOTONETAS USADAS COMERCIO ATACADISTA DE MAQUINAS, APARELHOS E EQUIPAMENTOS PARA USO ODONTO-MEDICO-HOSPITALAR COMERCIO ATACADISTA DE MAQUINAS E EQUIPAMENTOS PARA USO COMERCIAL PARTES E PECAS COMERCIO VAREJISTA DE LUBRIFICANTES COMERCIO VAREJISTA DE TINTAS E MATERIAIS PARA PINTURA COMERCIO VAREJISTA DE MATERIAL ELETRICO COMERCIO VAREJISTA DE VIDROS COMERCIO VAREJISTA DE FERRAGENS E FERRAMENTAS COMERCIO VAREJISTA DE MATERIAIS HIDRAULICOS COMERCIO VAREJISTA DE CAL, AREIA, PEDRA BRITADA, TIJOLOS E TELHAS COMERCIO VAREJISTA DE MATERIAIS DE CONSTRUCAO EM GERAL COMERCIO VAREJISTA ESPECIALIZADO DE EQUIPAMENTOS E SUPRIMENTOS DE INFORMATICA COMERCIO VAREJISTA ESPECIALIZADO DE EQUIPAMENTOS DE TELEFONIA E COMUNICACAO COMERCIO VAREJISTA ESPECIALIZADO DE ELETRODOMESTICOS E EQUIPAMENTOS DE AUDIO E VIDEO COMERCIO VAREJISTA DE MOVEIS COMERCIO VAREJISTA DE ARTIGOS DE COLCHOARIA COMERCIO VAREJISTA DE ARTIGOS DE ILUMINACAO COMERCIO VAREJISTA ESPECIALIZADO DE PECAS E ACESSORIOS PARA APARELHOS ELETROELETRONICOS PARA USO DOMESTICO COMERCIO VAREJISTA DE ARTIGOS DE TAPECARIA, CORTINAS E PERSIANAS COMERCIO VAREJISTA DE OUTROS ARTIGOS DE USO DOMESTICO COMERCIO VAREJISTA DE ARTIGOS DE PAPELARIA COMERCIO VAREJISTA DE ARTIGOS DE CACA, PESCA E CAMPING COMERCIO VAREJISTA DE EMBARCACOES E OUTROS VEICULOS RECREATIVOS PECAS E ACESSORIOS COMERCIO VAREJISTA DE MEDICAMENTOS VETERINARIOS COMERCIO VAREJISTA DE ARTIGOS MEDICOS E ORTOPEDICOS COMERCIO VAREJISTA DE ARTIGOS DE OPTICA COMERCIO VAREJISTA DE ARTIGOS DO VESTUARIO E ACESSORIOS COMERCIO VAREJISTA DE EQUIPAMENTOS PARA ESCRITORIO COMERCIO VAREJISTA DE OUTROS PRODUTOS NAO ESPECIFICADOS ANTERIORMENTE ATIVIDADES AUXILIARES DOS TRANSPORTES TERRESTRES ATIVIDADES DE DESPACHANTES ADUANEIROS FORNECIMENTO DE ALIMENTOS PREPARADOS PREPONDERANTEMENTE PARA EMPRESAS ATIVIDADES DE PRESTACAO DE SERVICOS DE INFORMACAO LOCAÇÃO DE AUTOMOVEIS SEM CONDUTOR ALUGUEL DE OUTROS OBJETOS PESSOAIS E DOMESTICOS ALUGUEL DE MAQUINAS E EQUIPAMENTOS PARA CONSTRUCAO SEM OPERADOR, EXCETO ANDAIMES ALUGUEL DE ANDAIMES ALUGUEL DE PALCOS, COBERTURAS E OUTRAS ESTRUTURAS DE USO TEMPORARIO ALUGUEL DE OUTRAS MAQUINAS E EQUIPAMENTOS COMERCIAIS E INDUSTRIAIS ATIVIDADES DE SERVICOS DE SEGURANCA ATIVIDADES DE SERVICOS PRESTADOS PRINCIPALMENTE AS EMPRESAS ATIVIDADES DE SERVICOS PESSOAIS.

E exercerá as seguintes atividades:

- CNAE Nº 4669-9/99 - Comércio atacadista de outras máquinas e equipamentos não especificados anteriormente; partes e peças
- CNAE Nº 4664-8/00 - Comércio atacadista de máquinas, aparelhos e equipamentos para uso odonto-médico-hospitalar; partes e peças
- CNAE Nº 4665-6/00 - Comércio atacadista de máquinas e equipamentos para uso comercial; partes e peças
- CNAE Nº 4763-6/05 - Comércio varejista de embarcações e outros veículos recreativos; peças e acessórios
- CNAE Nº 9609-2/99 - Outras atividades de serviços pessoais não especificadas anteriormente
- CNAE Nº 4541-2/04 - Comércio a varejo de motocicletas e motonetas usadas
- CNAE Nº 4511-1/01 - Comércio a varejo de automóveis, camionetas e utilitários novos
- CNAE Nº 4511-1/02 - Comércio a varejo de automóveis, camionetas e utilitários usados
- CNAE Nº 4511-1/03 - Comércio por atacado de automóveis, camionetas e utilitários novos e usados
- CNAE Nº 4511-1/04 - Comércio por atacado de caminhões novos e usados
- CNAE Nº 4512-9/02 - Comércio sob consignação de veículos automotores
- CNAE Nº 4530-7/03 - Comércio a varejo de peças e acessórios novos para veículos automotores
- CNAE Nº 4530-7/05 - Comércio a varejo de pneumáticos e câmaras-de-ar
- CNAE Nº 4732-6/00 - Comércio varejista de lubrificantes
- CNAE Nº 4741-5/00 - Comércio varejista de tintas e materiais para pintura

**CONTRATO SOCIAL DE CONSTITUIÇÃO DE SOCIEDADE EMPRESÁRIA LIMITADA  
UNIPESSOAL**

**BOREAL SUL COMERCIAL LTDA**

Proc.	0505002/2022
FLS.	506
Rub.	0

CNAE Nº 4742-3/00 - Comércio varejista de material elétrico  
 CNAE Nº 4743-1/00 - Comércio varejista de vidros  
 CNAE Nº 4744-0/01 - Comércio varejista de ferragens e ferramentas  
 CNAE Nº 4744-0/03 - Comércio varejista de materiais hidráulicos  
 CNAE Nº 4744-0/04 - Comércio varejista de cal, areia, pedra britada, tijolos e telhas  
 CNAE Nº 4744-0/99 - Comércio varejista de materiais de construção em geral  
 CNAE Nº 4752-1/00 - Comércio varejista especializado de equipamentos de telefonia e comunicação  
 CNAE Nº 4753-9/00 - Comércio varejista especializado de eletrodomésticos e equipamentos de áudio e vídeo  
 CNAE Nº 4754-7/01 - Comércio varejista de móveis  
 CNAE Nº 4754-7/02 - Comércio varejista de artigos de colchoaria  
 CNAE Nº 4754-7/03 - Comércio varejista de artigos de iluminação  
 CNAE Nº 4757-1/00 - Comércio varejista especializado de peças e acessórios para aparelhos eletroeletrônicos para uso doméstico, exceto informática e comunicação  
 CNAE Nº 4759-8/01 - Comércio varejista de artigos de tapeçaria, cortinas e persianas  
 CNAE Nº 4761-0/03 - Comércio varejista de artigos de papelaria  
 CNAE Nº 4763-6/04 - Comércio varejista de artigos de caça, pesca e camping  
 CNAE Nº 4771-7/04 - Comércio varejista de medicamentos veterinários  
 CNAE Nº 4773-3/00 - Comércio varejista de artigos médicos e ortopédicos  
 CNAE Nº 4774-1/00 - Comércio varejista de artigos de óptica  
 CNAE Nº 4781-4/00 - Comércio varejista de artigos do vestuário e acessórios  
 CNAE Nº 4789-0/07 - Comércio varejista de equipamentos para escritório  
 CNAE Nº 4789-0/99 - Comércio varejista de outros produtos não especificados anteriormente  
 CNAE Nº 5229-0/99 - Outras atividades auxiliares dos transportes terrestres não especificadas anteriormente  
 CNAE Nº 5250-8/02 - Atividades de despachantes aduaneiros  
 CNAE Nº 5620-1/01 - Fornecimento de alimentos preparados preponderantemente para empresas  
 CNAE Nº 6399-2/00 - Outras atividades de prestação de serviços de informação não especificadas anteriormente  
 CNAE Nº 7711-0/00 - Locação de automóveis sem condutor  
 CNAE Nº 7729-2/99 - Aluguel de outros objetos pessoais e domésticos não especificados anteriormente  
 CNAE Nº 7732-2/01 - Aluguel de máquinas e equipamentos para construção sem operador, exceto andaimes  
 CNAE Nº 7732-2/02 - Aluguel de andaimes  
 CNAE Nº 7739-0/03 - Aluguel de palcos, coberturas e outras estruturas de uso temporário, exceto andaimes  
 CNAE Nº 7739-0/99 - Aluguel de outras máquinas e equipamentos comerciais e industriais não especificados anteriormente, sem operador  
 CNAE Nº 8299-7/99 - Outras atividades de serviços prestados principalmente às empresas não especificadas anteriormente  
 CNAE Nº 4751-2/01 - Comércio varejista especializado de equipamentos e suprimentos de informática  
 CNAE Nº 8020-0/02 - Outras atividades de serviços de segurança  
 CNAE Nº 4759-8/99 - Comércio varejista de outros artigos de uso pessoal e doméstico não especificados anteriormente

**CLÁUSULA IV - DO INÍCIO DAS ATIVIDADES E PRAZO DE DURAÇÃO (art. 53, III, F, Decreto nº 1.800/96)**

A sociedade iniciará suas atividades na data do arquivamento deste ato na Junta Comercial do Estado do Paraná e seu prazo de duração é indeterminado.

**CLÁUSULA V - DO CAPITAL (ART. 997, III e IV e ART. 1.052 e 1.055, CC)**

O capital será de R\$ 80.000,00 (oitenta mil reais), dividido em 80000 quotas, no valor nominal de R\$ 1,00 (um real) cada uma, formado por R\$ 80.000,00 (oitenta mil reais) em moeda corrente no País.

**Parágrafo único.** O capital encontra-se subscrito e integralizado pelos sócios da seguinte forma:

Nome do Sócio	Qtd Quotas	Valor Em R\$	%
JESSICA RAIANE DAS NEVES ANTUNES	80000	80.000,00	100,00
TOTAL:	80000	80.000,00	100,00

**CONTRATO SOCIAL DE CONSTITUIÇÃO DE SOCIEDADE EMPRESÁRIA LIMITADA  
UNIPESSOAL****BOREAL SUL COMERCIAL LTDA**

PEDREIRAS/MA
FLS. 507
Rub. el

**CLÁUSULA VI - DA ADMINISTRAÇÃO (ART. 997, VI; 1.013, 1.015; 1.064, CC)**

A administração da sociedade será exercida pelo sócio **JESSICA RAIANE DAS NEVES ANTUNES** que representará legalmente a sociedade e poderá praticar todo e qualquer ato de gestão pertinente ao objeto social.

**Parágrafo único.** Não constituindo o objeto social, a alienação ou a oneração de bens imóveis depende de autorização da maioria.

**CLÁUSULA VII - DO BALANÇO PATRIMONIAL (art. 1.065, CC)**

Ao término de cada exercício, em 31 de Dezembro, o administrador prestará contas justificadas de sua administração, procedendo à elaboração do inventário, do balanço patrimonial e do balanço de resultado econômico, cabendo ao empresário, os lucros ou perdas apuradas.

**CLÁUSULA VIII - DECLARAÇÃO DE DESIMPEDIMENTO DE ADMINISTRADOR (art. 1.011, § 1º CC e art. 37, II da Lei nº 8.934 de 1994)**

O Administrador declara, sob as penas da lei, de que não está impedido de exercer a administração da empresa, por lei especial, ou em virtude de condenação criminal, ou por se encontrar sob os efeitos dela, a pena que vede, ainda que temporariamente, o acesso a cargos públicos; ou por crime falimentar, de prevaricação, peita ou suborno, concussão, peculato, ou contra a economia popular, contra o sistema financeiro nacional, contra normas de defesa da concorrência, contra as relações de consumo, fé pública, ou a propriedade.

**CLÁUSULA IX - DO PRÓ LABORE**

O sócio poderá, fixar uma retirada mensal, a título de pro labore para o sócio administrador, observadas as disposições regulamentares pertinentes.

**CLÁUSULA X - DISTRIBUIÇÃO DE LUCROS**

A sociedade poderá levantar balanços intermediários ou intercalares e distribuir os lucros evidenciados nos mesmos.

**CLÁUSULA XI - DA RETIRADA OU FALECIMENTO DE SÓCIO**

Retirando-se, falecendo ou interditado qualquer sócio, a sociedade continuará suas atividades com os herdeiros, sucessores e o incapaz, desde que autorizado legalmente. Não sendo possível ou inexistindo interesse destes ou do(s) sócio(s) remanescente(s) na continuidade da sociedade, esta será liquidada após a apuração do Balanço Patrimonial na data do evento. O resultado positivo ou negativo será distribuído ou suportado pelos sócios na proporção de suas quotas.

**Parágrafo único** - O mesmo procedimento será adotado em outros casos em que a sociedade se resolva em relação a seu sócio.

**CLÁUSULA XII - DA CESSÃO DE QUOTAS**

As quotas são indivisíveis e não poderão ser cedidas ou transferidas a terceiros sem o consentimento do outro sócio, a quem fica assegurado, em igualdade de condições e preço direito de preferência para a sua aquisição se postas à venda, formalizando, se realizada a cessão delas, a alteração contratual pertinente.

**CLÁUSULA XIII - DA RESPONSABILIDADE**

A responsabilidade de cada sócio é restrita ao valor das suas quotas, mas todos respondem solidariamente pela integralização do capital social.

**CONTRATO SOCIAL DE CONSTITUIÇÃO DE SOCIEDADE EMPRESÁRIA LIMITADA**  
**UNIPESSOAL**  
**BOREAL SUL COMERCIAL LTDA**

PEDREIRAS/MA	
Proc.	0203/2020/2
FLS.	508
Rub.	2

**CLÁUSULA XIV - DO FORO**

Fica eleito o Foro da Comarca de Curitiba - PR, para qualquer ação fundada neste contrato, renunciando-se a qualquer outro por muito especial que seja.

E por estarem em perfeito acordo, em tudo que neste instrumento particular foi lavrado, obrigam-se a cumprir o presente ato constitutivo, e assinam o presente instrumento em uma única via que será destinada ao registro e arquivamento na Junta Comercial do Estado do Paraná.

Curitiba - PR, 09 de outubro de 2020

\_\_\_\_\_  
JESSICA RAIANE DAS NEVES ANTUNES  
Sócio/Administrador



PEDREIRASIMA	
Proc.	0505001202 2
FLS.	109
Rub.	e

## ASSINATURA ELETRÔNICA

Certificamos que o ato da empresa BOREAL SUL COMERCIAL LTDA consta assinado digitalmente por:

IDENTIFICAÇÃO DO(S) ASSINANTE(S)	
CPF	Nome
44260483897	JESSICA RAIANE DAS NEVES ANTUNES



CERTIFICO O REGISTRO EM 14/10/2020 16:54 SOB N° 41209558249.  
PROTOCOLO: 206036981 DE 14/10/2020.  
CÓDIGO DE VERIFICAÇÃO: 12004926374. CNPJ DA SEDE: 39422751000131.  
NIRE: 41209558249. COM EFEITOS DO REGISTRO EM: 09/10/2020.  
BOREAL SUL COMERCIAL LTDA

LEANDRO MARCOS RAYSEL BISCAIA  
SECRETÁRIO-GERAL  
empresafacil.pr.gov.br



**BOREAL SUL COMERCIAL LTDA****CNPJ – 39.422.751/0001-31****NIRE: 41209558249****PRIMEIRA ALTERAÇÃO CONTRATUAL**

PEDREIRAS/MA	
Proc.	050500 2/202 2
FLS.	5/0
Rub.	0

**JESSICA RAIANE DAS NEVES ANTUNES**, BRASILEIRA, SOLTEIRA, EMPRESARIA, natural da cidade de Parquera-Açu – SP, data de nascimento 13/04/1995, portador da Carteira de Identidade (RG): nº 153930449, expedida por SSP/PR e CPF: nº 442.604.838-97, residente e domiciliada na cidade de Curitiba - PR, na RUA ISAIAS REGIS DE MIRANDA, nº 386, HAUER, CEP: 81630-050;

Único sócio da empresa **BOREAL SUL COMERCIAL LTDA**, com sede a RUA HEITOR STOCKLER DE FRANCA, nº 396, CONJ 1407 ANDAR 14 COND NEO SUPER QUADRA ED BLOCO NEO SUPER QUADRA TOR, CENTRO CIVICO, Curitiba - PR, CEP: 80030030, inscrito no CNPJ sob nº 39.422.751/0001-31 e registrada na JUCEPAR sob NIRE 41209558249, regida este ato constitutivo pelo Código Civil, Lei 10.406 de 10 de Janeiro de 2002, deliberam, de comum acordo e na melhor forma de direito, alterar seu contrato social mediante as cláusulas e condições que seguem:

**CLÁUSULA PRIMEIRA – DO ENDEREÇO:** Fica alterado o endereço da sociedade para RUA FRANCISCO MUNOZ MADRID, 625 Bairro: ROSEIRA DE SAO SEBASTIAO Cidade: São Jose dos Pinhais/ Pr Cep: 83070-152.

**CLAUSULA SEGUNDA – DO CAPITAL SOCIAL:** O capital social é elevado para R\$ 200.000,00 (Duzentos Mil Reais) com a integralização de R\$ 120.000,00 (Cento e Vinte Mil Reais) em dinheiro pela sócia **JESSICA RAIANE DAS NEVES ANTUNES**.

Sendo assim, o capital fica distribuído da seguinte maneira:

NOME DOS SOCIOS	QTDE DE QUOTAS	VALOR EM R\$	%
<b>JESSICA RAIANE DAS NEVES ANTUNES</b>	200.000	200.000,00	100,00
TOTAL	200.000	200.000,00	100,00

**CLAUSULA SEXTA** – Para tanto, passa a transcrever, na integra, seu **CONTRATO SOCIAL** da referida empresa, com o teor seguinte:

**BOREAL SUL COMERCIAL LTDA****CNPJ – 39.422.751/0001-31****CONTRATO SOCIAL**

**JESSICA RAIANE DAS NEVES ANTUNES**, BRASILEIRA, SOLTEIRA, EMPRESARIA, natural da cidade de

**BOREAL SUL COMERCIAL LTDA**

**CNPJ – 39.422.751/0001-31**

**NIRE: 41209558249**

**PRIMEIRA ALTERAÇÃO CONTRATUAL**

Pariquera-Açu – SP, data de nascimento 13/04/1995, portador da Carteira de Identidade (RG): nº 153930449, expedida por SSP/PR e CPF: nº 442.604.838-97, residente e domiciliada na cidade de Curitiba - PR, na RUA ISAIAS REGIS DE MIRANDA, nº 386, HAUER, CEP: 81630-050;

Resolve, constituir uma sociedade limitada unipessoal, nos termos da Lei nº 10.406/2002, mediante as condições e cláusulas seguintes:

**CLÁUSULA I - DO NOME EMPRESARIAL (art. 997, II, CC)**

A sociedade adotará como nome empresarial: **BOREAL SUL COMERCIAL LTDA**, e usará a expressão **BOREAL SUL COMERCIAL LTDA** como nome fantasia.

**CLÁUSULA II - DA SEDE (art. 997, II, CC)**

A sociedade terá sua sede no seguinte endereço: RUA FRANCISCO MUNOZ MADRID, 625 Bairro: ROSEIRA DE SAO SEBASTIAO Cidade: São Jose dos Pinhais/ Pr Cep: 83070-152

**CLÁUSULA III - DO OBJETO SOCIAL (art. 997, II, CC)**

A sociedade terá por objeto o exercício das seguintes atividades econômica: COMERCIO ATACADISTA DE OUTRAS MAQUINAS E EQUIPAMENTOS NAO ESPECIFICADOS ANTERIORMENTE PARTES E PECAS COMERCIO A VAREJO DE AUTOMOVEIS, CAMIONETAS E UTILITARIOS NOVOS COMERCIO A VAREJO DE AUTOMOVEIS, CAMIONETAS E UTILITARIOS USADOS COMERCIO POR ATACADO DE AUTOMOVEIS, CAMIONETAS E UTILITARIOS NOVOS E USADOS COMERCIO POR ATACADO DE CAMINHOS NOVOS E USADOS COMERCIO SOB CONSIGNACAO DE VEICULOS AUTOMOTORES COMERCIO A VAREJO DE PECAS E ACESSORIOS NOVOS PARA VEICULOS AUTOMOTORES COMERCIO A VAREJO DE PNEUMATICOS E CAMARAS-DE-AR COMERCIO A VAREJO DE MOTOCICLETAS E MOTONETAS USADAS COMERCIO ATACADISTA DE MAQUINAS, APARELHOS E EQUIPAMENTOS PARA USO ODONTO-MEDICO-HOSPITALAR COMERCIO ATACADISTA DE MAQUINAS E EQUIPAMENTOS PARA USO COMERCIAL PARTES E PECAS COMERCIO VAREJISTA DE LUBRIFICANTES COMERCIO VAREJISTA DE TINTAS E MATERIAIS PARA PINTURA COMERCIO VAREJISTA DE MATERIAL ELETRICO COMERCIO VAREJISTA DE VIDROS COMERCIO VAREJISTA DE FERRAGENS E FERRAMENTAS COMERCIO VAREJISTA DE MATERIAIS HIDRAULICOS COMERCIO VAREJISTA DE CAL, AREIA, PEDRA BRITADA, TIJOLOS E TELHAS COMERCIO VAREJISTA DE MATERIAIS DE CONSTRUCAO EM GERAL COMERCIO VAREJISTA ESPECIALIZADO DE EQUIPAMENTOS E SUPRIMENTOS DE INFORMATICA COMERCIO VAREJISTA ESPECIALIZADO DE EQUIPAMENTOS DE TELEFONIA E COMUNICACAO COMERCIO VAREJISTA ESPECIALIZADO DE ELETRODOMESTICOS E EQUIPAMENTOS DE AUDIO E VIDEO COMERCIO VAREJISTA DE MOVEIS COMERCIO VAREJISTA DE ARTIGOS DE COLCHOARIA COMERCIO VAREJISTA DE ARTIGOS DE ILUMINACAO COMERCIO VAREJISTA ESPECIALIZADO DE PECAS E ACESSORIOS PARA APARELHOS

BOREAL SUL COMERCIAL LTDA

CNPJ – 39.422.751/0001-31

NIRE: 41209558249

PEDREIRAS/MA	
Proc.	0505002/202 2
FLS.	512
Rub.	2

**PRIMEIRA ALTERAÇÃO CONTRATUAL**

ELETROELETRONICOS PARA USO DOMESTICO COMERCIO VAREJISTA DE ARTIGOS DE TAPECARIA, CORTINAS E PERSIANAS COMERCIO VAREJISTA DE OUTROS ARTIGOS DE USO DOMESTICO COMERCIO VAREJISTA DE ARTIGOS DE PAPELARIA COMERCIO VAREJISTA DE ARTIGOS DE CACA, PESCA E CAMPING COMERCIO VAREJISTA DE EMBARCACOES E OUTROS VEICULOS RECREATIVOS PECAS E ACESSORIOS COMERCIO VAREJISTA DE MEDICAMENTOS VETERINARIOS COMERCIO VAREJISTA DE ARTIGOS MEDICOS E ORTOPEDICOS COMERCIO VAREJISTA DE ARTIGOS DE OPTICA COMERCIO VAREJISTA DE ARTIGOS DO VESTUARIO E ACESSORIOS COMERCIO VAREJISTA DE EQUIPAMENTOS PARA ESCRITORIO COMERCIO VAREJISTA DE OUTROS PRODUTOS NAO ESPECIFICADOS ANTERIORMENTE ATIVIDADES AUXILIARES DOS TRANSPORTES TERRESTRES ATIVIDADES DE DESPACHANTES ADUANEIROS FORNECIMENTO DE ALIMENTOS PREPARADOS PREPONDERANTEMENTE PARA EMPRESAS ATIVIDADES DE PRESTACAO DE SERVICOS DE INFORMACAO LOCACAO DE AUTOMOVEIS SEM CONDUTOR ALUGUEL DE OUTROS OBJETOS PESSOAIS E DOMESTICOS ALUGUEL DE MAQUINAS E EQUIPAMENTOS PARA CONSTRUCAO SEM OPERADOR, EXCETO ANDAIMES ALUGUEL DE ANDAIMES ALUGUEL DE PALCOS, COBERTURAS E OUTRAS ESTRUTURAS DE USO TEMPORARIO ALUGUEL DE OUTRAS MAQUINAS E EQUIPAMENTOS COMERCIAIS E INDUSTRIAIS ATIVIDADES DE SERVICOS DE SEGURANCA ATIVIDADES DE SERVICOS PRESTADOS PRINCIPALMENTE AS EMPRESAS ATIVIDADES DE SERVICOS PESSOAIS

E exercerá as seguintes atividades:

CNAE Nº 4669-9/99 - Comércio atacadista de outras máquinas e equipamentos não especificados anteriormente;

partes e peças

CNAE Nº 4664-8/00 - Comércio atacadista de máquinas, aparelhos e equipamentos para uso odonto-médico-hospitalar;

partes e peças

CNAE Nº 4665-6/00 - Comércio atacadista de máquinas e equipamentos para uso comercial;

partes e peças

CNAE Nº 4763-6/05 - Comércio varejista de embarcações e outros veículos recreativos; peças e acessórios

CNAE Nº 9609-2/99 - Outras atividades de serviços pessoais não especificadas anteriormente

CNAE Nº 4541-2/04 - Comércio a varejo de motocicletas e motonetas usadas

CNAE Nº 4511-1/01 - Comércio a varejo de automóveis, camionetas e utilitários novos

CNAE Nº 4511-1/02 - Comércio a varejo de automóveis, camionetas e utilitários usados

CNAE Nº 4511-1/03 - Comércio por atacado de automóveis, camionetas e utilitários novos e usados

CNAE Nº 4511-1/04 - Comércio por atacado de caminhões novos e usados

CNAE Nº 4512-9/02 - Comércio sob consignação de veículos automotores

CNAE Nº 4530-7/03 - Comércio a varejo de peças e acessórios novos para veículos automotores

CNAE Nº 4530-7/05 - Comércio a varejo de pneumáticos e câmaras-de-ar

CNAE Nº 4732-6/00 - Comércio varejista de lubrificantes

BOREAL SUL COMERCIAL LTDA

CNPJ – 39.422.751/0001-31

NIRE: 41209558249

PEDREIRASIMA	
Proc.	0505002/202 2
FLS.	513
Rub.	

## PRIMEIRA ALTERAÇÃO CONTRATUAL

- CNAE Nº 4741-5/00 - Comércio varejista de tintas e materiais para pintura  
 CNAE Nº 4742-3/00 - Comércio varejista de material elétrico  
 CNAE Nº 4743-1/00 - Comércio varejista de vidros  
 CNAE Nº 4744-0/01 - Comércio varejista de ferragens e ferramentas  
 CNAE Nº 4744-0/03 - Comércio varejista de materiais hidráulicos  
 CNAE Nº 4744-0/04 - Comércio varejista de cal, areia, pedra britada, tijolos e telhas  
 CNAE Nº 4744-0/99 - Comércio varejista de materiais de construção em geral  
 CNAE Nº 4752-1/00 - Comércio varejista especializado de equipamentos de telefonia e comunicação  
 CNAE Nº 4753-9/00 - Comércio varejista especializado de eletrodomésticos e equipamentos de áudio e vídeo  
 CNAE Nº 4754-7/01 - Comércio varejista de móveis  
 CNAE Nº 4754-7/02 - Comércio varejista de artigos de colchoaria  
 CNAE Nº 4754-7/03 - Comércio varejista de artigos de iluminação  
 CNAE Nº 4757-1/00 - Comércio varejista especializado de peças e acessórios para aparelhos eletroeletrônicos para uso doméstico, exceto informática e comunicação  
 CNAE Nº 4759-8/01 - Comércio varejista de artigos de tapeçaria, cortinas e persianas  
 CNAE Nº 4761-0/03 - Comércio varejista de artigos de papelaria  
 CNAE Nº 4763-6/04 - Comércio varejista de artigos de caça, pesca e camping  
 CNAE Nº 4771-7/04 - Comércio varejista de medicamentos veterinários  
 CNAE Nº 4773-3/00 - Comércio varejista de artigos médicos e ortopédicos  
 CNAE Nº 4774-1/00 - Comércio varejista de artigos de óptica  
 CNAE Nº 4781-4/00 - Comércio varejista de artigos do vestuário e acessórios  
 CNAE Nº 4789-0/07 - Comércio varejista de equipamentos para escritório  
 CNAE Nº 4789-0/99 - Comércio varejista de outros produtos não especificados anteriormente  
 CNAE Nº 5229-0/99 - Outras atividades auxiliares dos transportes terrestres não especificadas anteriormente  
 CNAE Nº 5250-8/02 - Atividades de despachantes aduaneiros  
 CNAE Nº 5620-1/01 - Fornecimento de alimentos preparados preponderantemente para empresas  
 CNAE Nº 6399-2/00 - Outras atividades de prestação de serviços de informação não especificadas anteriormente  
 CNAE Nº 7711-0/00 - Locação de automóveis sem condutor  
 CNAE Nº 7729-2/99 - Aluguel de outros objetos pessoais e domésticos não especificados anteriormente  
 CNAE Nº 7732-2/01 - Aluguel de máquinas e equipamentos para construção sem operador, exceto andaimes  
 CNAE Nº 7732-2/02 - Aluguel de andaimes  
 CNAE Nº 7739-0/03 - Aluguel de palcos, coberturas e outras estruturas de uso temporário, exceto andaimes  
 CNAE Nº 7739-0/99 - Aluguel de outras máquinas e equipamentos comerciais e industriais não especificados anteriormente, sem operador  
 CNAE Nº 8299-7/99 - Outras atividades de serviços prestados principalmente às empresas não especificadas anteriormente

**BOREAL SUL COMERCIAL LTDA**

**CNPJ – 39.422.751/0001-31**

**NIRE: 41209558249**

**PRIMEIRA ALTERAÇÃO CONTRATUAL**

CNAE Nº 4751-2/01 - Comércio varejista especializado de equipamentos e suprimentos de informática

CNAE Nº 8020-0/02 - Outras atividades de serviços de segurança

CNAE Nº 4759-8/99 - Comércio varejista de outros artigos de uso pessoal e doméstico não especificados anteriormente

**CLÁUSULA IV - DO INÍCIO DAS ATIVIDADES E PRAZO DE DURAÇÃO (art. 53, III, F, Decreto nº 1.800/96)**

A sociedade deu início as atividades em 14/10/2020 e seu prazo de duração é indeterminado.

**CLÁUSULA V - DO CAPITAL (ART. 997, III e IV e ART. 1.052 e 1.055, CC)**

O capital será de R\$ 200.000,00 (Duzentos Mil Reais), dividido em 200.000 quotas, no valor nominal de R\$ 1,00 (um real) cada uma, formado por R\$ 200.000,00 (Duzentos Mil Reais) em moeda corrente no País.

**Parágrafo único.** O capital encontra-se subscrito e integralizado pelos sócios da seguinte forma:

NOME DOS SOCIOS	QTDE DE QUOTAS	VALOR EM R\$	%
JESSICA RAIANE DAS NEVES ANTUNES	200.000	200.000,00	100,00
TOTAL	200.000	200.000,00	100,00

**CLÁUSULA VI - DA ADMINISTRAÇÃO (ART. 997, VI; 1.013, 1.015; 1.064, CC)**

A administração da sociedade será exercida pelo sócio **JESSICA RAIANE DAS NEVES ANTUNES** que representará legalmente a sociedade e poderá praticar todo e qualquer ato de gestão pertinente ao objeto social.

**Parágrafo único.** Não constituindo o objeto social, a alienação ou a oneração de bens imóveis depende de autorização da maioria.

**CLÁUSULA VII - DO BALANÇO PATRIMONIAL (art. 1.065, CC)**

Ao término de cada exercício, em 31 de Dezembro, o administrador prestará contas justificadas de sua administração, procedendo à elaboração do inventário, do balanço patrimonial e do balanço de resultado econômico, cabendo ao empresário, os lucros ou perdas apuradas.

**CLÁUSULA VIII - DECLARAÇÃO DE DESIMPEDIMENTO DE ADMINISTRADOR (art. 1.011, § 1º CC e art. 37, II da Lei nº 8.934 de 1994 )**

O Administrador declara, sob as penas da lei, de que não está impedido de exercer a administração da empresa, por lei especial, ou em virtude de condenação criminal, ou por se encontrar sob os efeitos dela, a pena que vede, ainda que temporariamente, o acesso a cargos públicos; ou por crime falimentar, de prevaricação, peita ou suborno, concussão, peculato, ou contra a economia popular, contra o sistema financeiro nacional, contra normas de defesa da concorrência, contra as relações de consumo, fé pública, ou a propriedade.

**CLÁUSULA IX - DO PRÓ LABORE**

**BOREAL SUL COMERCIAL LTDA****CNPJ – 39.422.751/0001-31****NIRE: 41209558249**

PEDREIRAS/MA	
Proc.	0505002/2022
FLS.	515
Rub.	J

**PRIMEIRA ALTERAÇÃO CONTRATUAL**

O sócio poderá, fixar uma retirada mensal, a título de pro labore para o sócio administrador, observadas as disposições regulamentares pertinentes.

**CLÁUSULA X - DISTRIBUIÇÃO DE LUCROS**

A sociedade poderá levantar balanços intermediários ou intercalares e distribuir os lucros evidenciados nos mesmos.

**CLÁUSULA XI - DA RETIRADA OU FALECIMENTO DE SÓCIO**

Retirando-se, falecendo ou interditado qualquer sócio, a sociedade continuará suas atividades com os herdeiros, sucessores e o incapaz, desde que autorizado legalmente. Não sendo possível ou inexistindo interesse destes ou do(s) sócio(s) remanescente(s) na continuidade da sociedade, esta será liquidada após a apuração do Balanço Patrimonial na data do evento. O resultado positivo ou negativo será distribuído ou suportado pelos sócios na proporção de suas quotas.

**Parágrafo único** - O mesmo procedimento será adotado em outros casos em que a sociedade se resolva em relação a seu sócio.

**CLÁUSULA XII - DA CESSÃO DE QUOTAS**

As quotas são indivisíveis e não poderão ser cedidas ou transferidas a terceiros sem o consentimento do outro sócio, a quem fica assegurado, em igualdade de condições e preço direito de preferência para a sua aquisição se postas à venda, formalizando, se realizada a cessão delas, a alteração contratual pertinente.

**CLÁUSULA XIII - DA RESPONSABILIDADE**

A responsabilidade de cada sócio é restrita ao valor das suas quotas, mas todos respondem solidariamente pela integralização do capital social.

**CLÁUSULA XIV - DO FORO**

Fica eleito o Foro da Comarca de São José dos Pinhais - PR, para qualquer ação fundada neste contrato, renunciando-se a qualquer outro por muito especial que seja.

E por estarem em perfeito acordo, em tudo que neste instrumento particular foi lavrado, obrigam-se a cumprir o presente ato constitutivo, e assinam o presente instrumento em uma única via que será destinada ao registro e arquivamento na Junta Comercial do Estado do Paraná.

Curitiba - PR, 29 de março de 2022

\_\_\_\_\_  
JESSICA RAIANE DAS NEVES ANTUNES  
Sócio/Administrador



## ASSINATURA ELETRÔNICA

Certificamos que o ato da empresa BOREAL SUL COMERCIAL LTDA consta assinado digitalmente por:

IDENTIFICAÇÃO DO(S) ASSINANTE(S)	
CPF/CNPJ	Nome
44260483897	JESSICA RAIANE DAS NEVES ANTUNES



CERTIFICO O REGISTRO EM 06/04/2022 07:12 SOB N° 20221972510.  
PROTOCOLO: 221972510 DE 05/04/2022.  
CÓDIGO DE VERIFICAÇÃO: 12204321090. CNPJ DA SEDE: 39422751000131.  
NIRE: 41209558249. COM EFEITOS DO REGISTRO EM: 29/03/2022.  
BOREAL SUL COMERCIAL LTDA

LEANDRO MARCOS RAYSEL BISCAIA  
SECRETÁRIO-GERAL  
[www.empresafacil.pr.gov.br](http://www.empresafacil.pr.gov.br)



REPÚBLICA FEDERATIVA DO BRASIL  
REGISTRO CIVIL DAS PESSOAS NATURAIS

**CERTIDÃO DE NASCIMENTO**  
**JESSICA RAIANE DAS NEVES ANTUNES**

CPF: 442.604.838-97

MATRÍCULA  
122275 01 55 1995 1 00042 167 0013497-00

DATA DE NASCIMENTO POR EXTENSO: TREZE DE ABRIL DE MIL NOVECENTOS E NOVENTA E CINCO  
DIA: 13 MÊS: 04 ANO: 1995

HORA DE NASCIMENTO: 15:45 NATURALIDADE: REGISTRO - SP

MUNICÍPIO DE REGISTRO E UNIDADE DA FEDERAÇÃO: PARIQUERA-AÇU - SP LOCAL, MUNICÍPIO DE NASCIMENTO E UF: HOSPITAL, REGISTRO - SP SEXO: FEMININO

FILIAÇÃO: ELIAS ANTUNES, natural de Eldorado - SP  
NATALIA BAPTISTA DAS NEVES, natural de Pariquera-Açu - SP  
Ambos residentes em Pariquera-Açu, SP.

AVÓS: MANOEL ANTUNES e JANDIRA DA SILVA  
CYPRIANO BAPTISTA DAS NEVES e BENEDICTA ANTONIA BELCHIOL DAS NEVES

GÊMEOS: NÃO NOME E MATRÍCULA DOS GÊMEOS: SEM INFORMAÇÃO

DATA DO REGISTRO POR EXTENSO: VINTE E QUATRO DE ABRIL DE MIL NOVECENTOS E NOVENTA E CINCO NÚMERO DA DNV/DECLARAÇÃO DE NASCIDO VIVO: SEM INFORMAÇÃO

AVERBAÇÕES/ANOTAÇÕES A ACRESCEER: *Fez-se no Hospital São João, na cidade de Registro/SP. Assente-se no livro à nº 0042, fls. nº 167-V e termo nº 13497. Foram declarantes o pai e a mãe. A presente certidão envolve elementos de averbação à margem do termo. NADA MAIS ME CUMPRE CERTIFICAR.*

ANOTAÇÕES DE CADASTRO: SEM INFORMAÇÃO  
\* As anotações de cadastro acima não dispensam a parte interessada da apresentação do documento original, quando exigido pelo órgão solicitante ou quando necessário para identificação de seu portador.

Oficial de Registro Civil das Pessoas Naturais e de Interdições e Tutelas e Tabelião de Notas do Município de Pariquera-Açu

Luana Varzella Mimary Nassaro - Oficial e Tabeliã

Comarca de Pariquera-Açu - Estado de São Paulo  
Rua Horácio Simonetti, 100 - Sala 01 - Centro - Cep: 11930000  
Tel: (13) 3855-1132

O conteúdo da certidão é verdadeiro. Dou fé  
Pariquera-Açu, 22 de fevereiro de 2018

Erika Chalany Domingues de Mendonça Mancio  
Escrevente

SEGUNDA VIA // EMOLUMENTOS:  
Ao Oficial.....: R\$ 25,82 / Ao IPESP.....: R\$ 5,12  
Ao ISS.....: R\$ 1,28 / Total.....: R\$ 32,02  
Guiá: 025/2018 / Digitado por Elaine

12227-5 - AA 000011888



12227-5-01101-012000-0317



VALIDA EM TODO O TERRITÓRIO NACIONAL

REGISTRO GERAL: **15.393.044-9** DATA DE EXPIRAÇÃO: 28/08/2019

Nome: **JESSICA RAINE DAS NEVES ANTUNES**

FILIAÇÃO: ELIAS ANTUNES  
MATEIA BAPTISTA DAS NEVES

NATURALIDADE: PANGUEIRA-ACUSP DATA DE NASCIMENTO: 13/04/1986

DOC. ORDEM: COMARCA-PANGUEIRA-ACUSP DA SEDE  
C.NASC: 13497, L.1970-424, EOL.1447/187

CUNTEBARRA

ASSINATURA DO DETENTOR  
LEI Nº 7.112 DE 20/08/13

PEDREIRAS/MA  
 Proc. 0505002/2023  
 FLS. 518  
 Rub. 0

REPÚBLICA FEDERATIVA DO BRASIL

SECRETARIA DE ESTADO DA SEGURANÇA PÚBLICA,  
E ADMINISTRAÇÃO PENITENCIÁRIA  
INSTITUTO DE IDENTIFICAÇÃO DO PARANÁ

RG: **15.393.044-9**

POLEGAR DIREITO

*Jessica R. Das Neves Antunes*

ASSINATURA DO TITULAR  
CARTERA DE IDENTIDADE

PEDREIRAS/MA	
Proc.	0505002/2023
FLS.	519
Rub.	0

## COMPROVANTE DE INSCRIÇÃO E DE SITUAÇÃO CADASTRAL

## Comprovante de Inscrição e de Situação Cadastral

Cidadão,

Confira os dados de Identificação da Pessoa Jurídica e, se houver qualquer divergência, providencie junto à RFB a sua atualização cadastral.

A informação sobre o porte que consta neste comprovante é a declarada pelo contribuinte.

REPÚBLICA FEDERATIVA DO BRASIL			
CADASTRO NACIONAL DA PESSOA JURÍDICA			
NÚMERO DE INSCRIÇÃO <b>39.422.751/0001-31</b> MATRIZ	<b>COMPROVANTE DE INSCRIÇÃO E DE SITUAÇÃO CADASTRAL</b>		DATA DE ABERTURA <b>14/10/2020</b>
NOME EMPRESARIAL <b>BOREAL SUL COMERCIAL LTDA</b>			
TÍTULO DO ESTABELECIMENTO (NOME DE FANTASIA) <b>BOREAL SUL COMERCIAL LTDA</b>			PORTE <b>ME</b>
CÓDIGO E DESCRIÇÃO DA ATIVIDADE ECONÔMICA PRINCIPAL <b>46.89-8-99 - Comércio atacadista de outras máquinas e equipamentos não especificados anteriormente; partes e peças</b>			
CÓDIGO E DESCRIÇÃO DAS ATIVIDADES ECONÔMICAS SECUNDÁRIAS 45.11-1-01 - Comércio a varejo de automóveis, camionetas e utilitários novos 45.11-1-02 - Comércio a varejo de automóveis, camionetas e utilitários usados 45.11-1-03 - Comércio por atacado de automóveis, camionetas e utilitários novos e usados 45.11-1-04 - Comércio por atacado de caminhões novos e usados 45.12-9-02 - Comércio sob consignação de veículos automotores 45.30-7-03 - Comércio a varejo de peças e acessórios novos para veículos automotores 45.30-7-05 - Comércio a varejo de pneumáticos e câmaras-de-ar 45.41-2-04 - Comércio a varejo de motocicletas e motonetas usadas 46.84-8-00 - Comércio atacadista de máquinas, aparelhos e equipamentos para uso odonto-médico-hospitalar; partes e peças 46.85-8-00 - Comércio atacadista de máquinas e equipamentos para uso comercial; partes e peças 47.32-6-00 - Comércio varejista de lubrificantes 47.41-5-00 - Comércio varejista de tintas e materiais para pintura 47.42-3-00 - Comércio varejista de material elétrico 47.43-1-00 - Comércio varejista de vidros 47.44-0-01 - Comércio varejista de ferragens e ferramentas 47.44-0-03 - Comércio varejista de materiais hidráulicos 47.44-0-04 - Comércio varejista de cal, areia, pedra britada, tijolos e telhas 47.44-0-99 - Comércio varejista de materiais de construção em geral 47.51-2-01 - Comércio varejista especializado de equipamentos e suprimentos de informática 47.52-1-00 - Comércio varejista especializado de equipamentos de telefonia e comunicação			
CÓDIGO E DESCRIÇÃO DA NATUREZA JURÍDICA <b>206-2 - Sociedade Empresária Limitada</b>			
LOCALIDADE <b>R FRANCISCO MUNOZ MADRID</b>		NÚMERO <b>625</b>	COMPLEMENTO <b>SALA 409</b>
CEP <b>83.070-152</b>	BAIRRO/DISTRITO <b>ROSEIRA DE SAO SEBASTIAO</b>	MUNICÍPIO <b>SAO JOSE DOS PINHAIS</b>	UF <b>PR</b>
ENDEREÇO ELETRÔNICO <b>BOREALEMPRESARIAL@GMAIL.COM</b>		TELEFONE <b>(41) 8780-2623</b>	
NOME FEDERATIVO RESPONSÁVEL (EFR) *****			
SITUAÇÃO CADASTRAL <b>ATIVA</b>		DATA DA SITUAÇÃO CADASTRAL <b>14/10/2020</b>	
MOTIVO DE SITUAÇÃO CADASTRAL			
SITUAÇÃO ESPECIAL *****		DATA DA SITUAÇÃO ESPECIAL *****	

Aprovado pela Instrução Normativa RFB nº 1.863, de 27 de dezembro de 2018.

Emitido no dia 10/05/2022 às 17:01:04 (data e hora de Brasília).

Página: 1/3

 <b>REPÚBLICA FEDERATIVA DO BRASIL</b> COMPROVANTE DE INSCRIÇÃO E DE SITUAÇÃO CADASTRAL <b>CADASTRO NACIONAL DA PESSOA JURÍDICA</b>		
NÚMERO DE INSCRIÇÃO <b>39.422.751/0001-31</b> MATRIZ	<b>COMPROVANTE DE INSCRIÇÃO E DE SITUAÇÃO CADASTRAL</b>	DATA DE ABERTURA <b>14/10/2020</b>
NOME EMPRESARIAL <b>BOREAL SUL COMERCIAL LTDA</b>		
CÓDIGO E DESCRIÇÃO DAS ATIVIDADES ECONÔMICAS SECUNDÁRIAS 47.53-9-00 - Comércio varejista especializado de eletrodomésticos e equipamentos de áudio e vídeo 47.54-7-01 - Comércio varejista de móveis 47.54-7-02 - Comércio varejista de artigos de colchoaria 47.54-7-03 - Comércio varejista de artigos de iluminação 47.57-1-00 - Comércio varejista especializado de peças e acessórios para aparelhos eletroeletrônicos para uso doméstico, exceto informática e comunicação 47.59-8-01 - Comércio varejista de artigos de tapacaria, cortinas e persianas 47.59-8-99 - Comércio varejista de outros artigos de uso pessoal e doméstico não especificados anteriormente 47.61-0-03 - Comércio varejista de artigos de papelaria 47.63-6-04 - Comércio varejista de artigos de caça, pesca e camping 47.63-6-05 - Comércio varejista de embarcações e outros veículos recreativos; peças e acessórios 47.71-7-04 - Comércio varejista de medicamentos veterinários 47.73-3-00 - Comércio varejista de artigos médicos e ortopédicos 47.74-1-00 - Comércio varejista de artigos de óptica 47.81-4-00 - Comércio varejista de artigos do vestuário e acessórios 47.89-0-07 - Comércio varejista de equipamentos para escritório 47.89-0-99 - Comércio varejista de outros produtos não especificados anteriormente 52.29-0-99 - Outras atividades auxiliares dos transportes terrestres não especificadas anteriormente 52.50-8-02 - Atividades de despachantes aduaneiros 56.20-1-01 - Fornecimento de alimentos preparados preponderantemente para empresas 63.99-2-00 - Outras atividades de prestação de serviços de informação não especificadas anteriormente		
CÓDIGO E DESCRIÇÃO DA NATUREZA JURÍDICA <b>206-2 - Sociedade Empresária Limitada</b>		
LOGRADOURO <b>R FRANCISCO MUNOZ MADRID</b>	NÚMERO <b>625</b>	COMPLEMENTO <b>SALA 409</b>
CEP <b>83.070-152</b>	BAIRRO/QUARTO <b>ROSEIRA DE SAO SEBASTIAO</b>	MUNICÍPIO <b>SÃO JOSE DOS PINHAIS</b>
		UF <b>PR</b>
E-MAIL/ELETRÔNICO <b>BOREALEMPRESARIAL@GMAIL.COM</b>		TELEFONE <b>(41) 8790-2623</b>
ENTE FEDERATIVO RESPONSÁVEL (EFR) *****		
SITUAÇÃO CADASTRAL <b>ATIVA</b>	DATA DA SITUAÇÃO CADASTRAL <b>14/10/2020</b>	
MOTIVO DE SITUAÇÃO CADASTRAL		
SITUAÇÃO ESPECIAL *****	DATA DA SITUAÇÃO ESPECIAL *****	

PEDREIRASIMA	
Proc. <b>0505002/202 2</b>	
FLS. <b>570</b>	
Rub. <b>e</b>	

Aprovado pela Instrução Normativa RFB nº 1.863, de 27 de dezembro de 2018.

Emitido no dia 10/05/2022 às 17:01:04 (data e hora de Brasília).

Página: 2/3



 <b>REPÚBLICA FEDERATIVA DO BRASIL</b> COMPROVANTE DE INSCRIÇÃO E DE SITUAÇÃO CADASTRAL <b>CADASTRO NACIONAL DA PESSOA JURÍDICA</b>		
NÚMERO DE INSCRIÇÃO <b>39.422.751/0001-31</b> MATRIZ	<b>COMPROVANTE DE INSCRIÇÃO E DE SITUAÇÃO CADASTRAL</b>	DATA DE ABERTURA <b>14/10/2020</b>
NOME EMPRESARIAL <b>BOREAL SUL COMERCIAL LTDA</b>		
CÓDIGO E DESCRIÇÃO DAS ATIVIDADES ECONÔMICAS SECUNDÁRIAS <b>77.11-0-00 - Locação de automóveis sem condutor</b> <b>77.29-2-99 - Aluguel de outros objetos pessoais e domésticos não especificados anteriormente</b> <b>77.32-2-01 - Aluguel de máquinas e equipamentos para construção sem operador, exceto andaimes</b> <b>77.32-2-02 - Aluguel de andaimes</b> <b>77.39-0-03 - Aluguel de palcos, coberturas e outras estruturas de uso temporário, exceto andaimes</b> <b>77.39-0-99 - Aluguel de outras máquinas e equipamentos comerciais e industriais não especificados anteriormente, sem operador</b> <b>80.20-0-02 - Outras atividades de serviços de segurança</b> <b>82.99-7-99 - Outras atividades de serviços prestados principalmente às empresas não especificadas anteriormente</b> <b>96.09-2-99 - Outras atividades de serviços pessoais não especificadas anteriormente</b>		
CÓDIGO E DESCRIÇÃO DA NATUREZA JURÍDICA <b>206-2 - Sociedade Empresária Limitada</b>		
ENDEREÇO <b>R FRANCISCO MUNOZ MADRID</b>	NÚMERO <b>625</b>	COMPLEMENTO <b>SALA 409</b>
CEP <b>83.070-152</b>	BAIRRO/DISTRITO <b>ROSEIRA DE SÃO SEBASTIAO</b>	MUNICÍPIO <b>SÃO JOSE DOS PINHAIS</b>
ENDEREÇO ELETRÔNICO <b>BOREALEMPRESARIAL@GMAIL.COM</b>		TELEFONE <b>(41) 8790-2623</b>
ENTIDADE FEDERATIVA RESPONSÁVEL (EFR) *****		
SITUAÇÃO CADASTRAL <b>ATIVA</b>	DATA DA SITUAÇÃO CADASTRAL <b>14/10/2020</b>	
MOTIVO DE SITUAÇÃO CADASTRAL *****		
SITUAÇÃO ESPECIAL *****	DATA DA SITUAÇÃO ESPECIAL *****	

<b>PEDREIRAS/MA</b>	
Proc. <b>050500 2/2023</b>	
FLS. <b>521</b>	
Rub. <b>0</b>	

Aprovado pela Instrução Normativa RFB nº 1.863, de 27 de dezembro de 2018.

Emitido no dia 10/05/2022 às 17:01:04 (data e hora de Brasília).

Página: 3/3

 <b>CONSULTAR DSA</b>	 <b>VOLTAR</b>	 <b>IMPRIMIR</b>
--	---	---

A RFB agradece a sua visita. Para informações sobre política de privacidade e uso, [clique aqui](#).

[Passo a passo para o CNPJ](#) | 
 [Consultas CNPJ](#) | 
 [Estatísticas](#) | 
 [Parceiros](#) | 
 [Serviços CNPJ](#)

COMPROVANTE DE INSCRIÇÃO E DE SITUAÇÃO CADASTRAL

PEDREIRASIMA	
Proc.	0505002/202 2
FLS.	522
Rub.	



**RECEITA  
ESTADUAL DO  
PARANÁ**

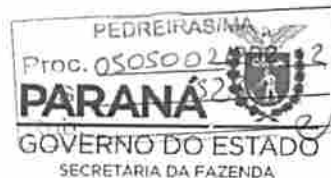

## Comprovante de Inscrição Cadastral - CICAD

<b>Inscrição no CAD/ICMS</b>	<b>Inscrição CNPJ</b>	<b>Início das Atividades</b>
90865483-88	39.422.751/0001-31	10/2020

### Empresa / Estabelecimento

Nome Empresarial	BOREAL SUL COMERCIAL LTDA
Título do Estabelecimento	BOREAL SUL COMERCIAL LTDA
Endereço do Estabelecimento	RUA FRANCISCO MUNOZ MADRID, 625, SL 409 - ROSEIRA DE SAO SEBASTIAO - CEP 83070-152 FONE: (41) 8790-2623
Município de Instalação	SAO JOSE DOS PINHAIS - PR, DESDE 04/2022 ( Estabelecimento Matriz )

### Qualificação

Situação Atual	ATIVO - SIMPLES NACIONAL / SIMPLES NACIONAL - DIA 03 DO MES+2, DESDE 06/2021
Natureza Jurídica	206-2 - SOCIEDADE EMPRESÁRIA LTDA
Atividade Econômica Principal do Estabelecimento	4869-9/99 - COMERCIO ATACADISTA DE OUTRAS MAQUINAS E EQUIPAMENTOS NAO ESPECIFICADOS ANTERIORMENTE; PARTES E PECAS
Atividade(s) Econômica(s) Secundária(s) do Estabelecimento	4511-1/01 - COMERCIO A VAREJO DE AUTOMOVEIS, CAMIONETAS E UTILITARIOS NOVOS 4511-1/02 - COMERCIO A VAREJO DE AUTOMOVEIS, CAMIONETAS E UTILITARIOS USADOS 4511-1/03 - COMERCIO POR ATACADO DE AUTOMOVEIS, CAMIONETAS E UTILITARIOS NOVOS E USADOS 4511-1/04 - COMERCIO POR ATACADO DE CAMINHOS NOVOS E USADOS 4512-9/02 - COMERCIO SOB CONSIGNACAO DE VEICULOS AUTOMOTORES 4530-7/03 - COMERCIO A VAREJO DE PECAS E ACESSORIOS NOVOS PARA VEICULOS AUTOMOTORES 4530-7/05 - COMERCIO A VAREJO DE PNEUMATICOS E CAMARAS-DE-AR 4541-2/04 - COMERCIO A VAREJO DE MOTOCICLETAS E MOTONETAS USADAS 4664-8/00 - COMERCIO ATACADISTA DE MAQUINAS, APARELHOS E EQUIPAMENTOS PARA USO ODONTO-MEDICO-HOSPITALAR; PARTES E PECAS 4665-6/00 - COMERCIO ATACADISTA DE MAQUINAS E EQUIPAMENTOS PARA USO COMERCIAL; PARTES E PECAS 4732-6/00 - COMERCIO VAREJISTA DE LUBRIFICANTES 4741-5/00 - COMERCIO VAREJISTA DE TINTAS E MATERIAIS PARA PINTURA 4742-3/00 - COMERCIO VAREJISTA DE MATERIAL ELETRICO 4743-1/00 - COMERCIO VAREJISTA DE VIDROS 4744-0/01 - COMERCIO VAREJISTA DE FERRAGENS E FERRAMENTAS 4744-0/03 - COMERCIO VAREJISTA DE MATERIAIS HIDRAULICOS 4744-0/04 - COMERCIO VAREJISTA DE CAL, AREIA, PEDRA BRITADA, TIJOLOS E TELHAS 4744-0/99 - COMERCIO VAREJISTA DE MATERIAIS DE CONSTRUCAO EM GERAL 4751-2/01 - COMERCIO VAREJISTA ESPECIALIZADO DE EQUIPAMENTOS E SUPRIMENTOS DE INFORMATICA 4752-1/00 - COMERCIO VAREJISTA ESPECIALIZADO DE EQUIPAMENTOS DE TELEFONIA E COMUNICACAO 4753-9/00 - COMERCIO VAREJISTA ESPECIALIZADO DE ELETRODOMESTICOS E EQUIPAMENTOS DE AUDIO E VIDEO 4754-7/01 - COMERCIO VAREJISTA DE MOVEIS 4754-7/02 - COMERCIO VAREJISTA DE ARTIGOS DE COLCHOARIA 4754-7/03 - COMERCIO VAREJISTA DE ARTIGOS DE ILUMINACAO 4757-1/00 - COMERCIO VAREJISTA ESPECIALIZADO DE PECAS E ACESSORIOS PARA APARELHOS ELETROELETRONICOS PARA USO DOMESTICO, EXCETO INFORMATICA E COMUNICAC

- 4759-8/01 - COMERCIO VAREJISTA DE ARTIGOS DE TAPECARIA, CORTINAS E PERSIANAS
- 4759-8/99 - COMERCIO VAREJISTA DE OUTROS ARTIGOS DE USO DOMESTICO NAO ESPECIFICADOS ANTERIORMENTE
- 4761-0/03 - COMERCIO VAREJISTA DE ARTIGOS DE PAPELARIA
- 4763-6/04 - COMERCIO VAREJISTA DE ARTIGOS DE CACA, PESCA E CAMPING
- 4763-6/05 - COMERCIO VAREJISTA DE EMBARCACOES E OUTROS VEICULOS RECREATIVOS; PECAS E ACESSORIOS
- 4771-7/04 - COMERCIO VAREJISTA DE MEDICAMENTOS VETERINARIOS
- 4773-3/00 - COMERCIO VAREJISTA DE ARTIGOS MEDICOS E ORTOPEDICOS
- 4774-1/00 - COMERCIO VAREJISTA DE ARTIGOS DE OPTICA
- 4781-4/00 - COMERCIO VAREJISTA DE ARTIGOS DO VESTUARIO E ACESSORIOS
- 4789-0/07 - COMERCIO VAREJISTA DE EQUIPAMENTOS PARA ESCRITORIO
- 4789-0/99 - COMERCIO VAREJISTA DE OUTROS PRODUTOS NAO ESPECIFICADOS ANTERIORMENTE
- 5620-1/01 - FORNECIMENTO DE ALIMENTOS PREPARADOS PREPONDERANTEMENTE PARA EMPRESAS

REDREIRAS/MA  
 2505002/202 2  
 FLS. PESCA E 524  
 Rub. 2

#### Quadro Societário

Tipo	Inscrição	Nome Completo / Nome Empresarial	Qualificação
CPF	442.604.838-97	JESSICA RAIANE DAS NEVES ANTUNES	SÓCIO-ADMINISTRADOR

Este CICAD tem validade até 01/07/2022.

Os dados cadastrais deste estabelecimento poderão ser confirmados via Internet [www.fazenda.pr.gov.br](http://www.fazenda.pr.gov.br)





Estado do Paraná  
 Secretaria de Estado da Fazenda  
 Receita Estadual do Paraná

CAD/ICMS Nº 90865483-88

Emitido Eletronicamente via Internet  
 01/06/2022 11:40:31



Dados transmitidos de forma segura  
 Tecnologia CELEPAR

	<b>SINTEGRA</b> Consulta Pública ao Cadastro do Estado do Paraná		EDRE/RS/MA 0505004202 2 525 e
---	--	---	--

**IDENTIFICAÇÃO**
 Cadastro atualizado até a data da consulta  Data/Hora Host CELEPAR  
14/02/2022 - 11:09:10

CNPJ:	39.422.751/0001-31	Inscrição Estadual:	90865483-88
Nome Empresarial:	BOREAL SUL COMERCIAL LTDA		

**ENDEREÇO**

Logradouro:	RUA HEITOR STOCKLER DE FRANCA		
Número:	396	Complemento:	CJ 1407 AND 14 COND NEO SUPER QDR ED BLOCO
Bairro:	CENTRO CIVICO		
Município:	CURITIBA	UF:	PR
CEP:	80.030-030	Telefone:	(41)9926-0712
E-mail:	CONTABEISCMACEDO@GMAIL.COM		

**INFORMAÇÕES COMPLEMENTARES**

Atividade Econômica Principal:	4669999 - COMERCIO ATACADISTA DE OUTRAS MAQUINAS E EQUIPAMENTOS NAO ESPECIFICADOS ANTERIORMENTE; PARTES E PECAS
Atividade(s) Econômica(s) Secundária(s):	4511101 - COMERCIO A VAREJO DE AUTOMOVEIS, CAMIONETAS E UTILITARIOS NOVOS 4511102 - COMERCIO A VAREJO DE AUTOMOVEIS, CAMIONETAS E UTILITARIOS USADOS 4511103 - COMERCIO POR ATACADO DE AUTOMOVEIS, CAMIONETAS E UTILITARIOS NOVOS E USADOS 4511104 - COMERCIO POR ATACADO DE CAMINHOS NOVOS E USADOS 4512902 - COMERCIO SOB CONSIGNACAO DE VEICULOS AUTOMOTORES 4530703 - COMERCIO A VAREJO DE PECAS E ACESSORIOS NOVOS PARA VEICULOS AUTOMOTORES 4530705 - COMERCIO A VAREJO DE PNEUMATICOS E CAMARAS-DE-AR 4541204 - COMERCIO A VAREJO DE MOTOCICLETAS E MOTONETAS USADAS 4664800 - COMERCIO ATACADISTA DE MAQUINAS, APARELHOS E EQUIPAMENTOS PARA USO ODONTO-MEDICO-HOSPITALAR; PARTES E PECAS 4665600 - COMERCIO ATACADISTA DE MAQUINAS E EQUIPAMENTOS PARA USO COMERCIAL; PARTES E PECAS
Início das Atividades:	10/2020
Situação Atual:	HABILITADO - DESDE 10/2020
Situação Cadastral:	ATIVO - DESDE 10/2020
Regime Tributário:	SIMPLES NACIONAL / SIMPLES NACIONAL - DIA 03 DO MES+2
SPED (EFD, NF-e, CT-e):	<a href="#">Maiores informações clique aqui</a>



OBSERVAÇÃO: Os dados acima são baseados em informações fornecidas pelo próprio contribuinte cadastrado. Não valem como certidão de sua efetiva existência de fato e de direito, não são oponíveis à Fazenda e nem excluem a responsabilidade tributária derivada de operações com ele ajustadas.

PEDREIRAS/MA
Prop. 0505004202 2
Fazenda 526
Rub. _____

[Consultar novo contribuinte do Paraná](#)

[Acessar cadastro de outros Estados](#)

BOREAL Assinado de forma digital por BOREAL  
SUL SUL COMERCIAL  
COMERCIAL LTDA 3942275100  
LTDA:39422 0331  
751000131 Data: 2022.05.18 15:22:49 -03'00'



MINISTÉRIO DA FAZENDA  
Secretaria da Receita Federal do Brasil  
Procuradoria-Geral da Fazenda Nacional

PEDREIRAS/MA
Proc. 0505002/2022
FLS. 527
Rub. e/

**CERTIDÃO POSITIVA COM EFEITOS DE NEGATIVA DE DÉBITOS RELATIVOS AOS TRIBUTOS  
FEDERAIS E À DÍVIDA ATIVA DA UNIÃO**

Nome: **BOREAL SUL COMERCIAL LTDA**  
CNPJ: **39.422.751/0001-31**

Ressalvado o direito de a Fazenda Nacional cobrar e inscrever quaisquer dívidas de responsabilidade do sujeito passivo acima identificado que vierem a ser apuradas, é certificado que:

1. constam débitos administrados pela Secretaria da Receita Federal do Brasil (RFB) com exigibilidade suspensa nos termos do art. 151 da Lei nº 5.172, de 25 de outubro de 1966 - Código Tributário Nacional (CTN), ou objeto de decisão judicial que determina sua desconsideração para fins de certificação da regularidade fiscal, ou ainda não vencidos; e
2. não constam inscrições em Dívida Ativa da União (DAU) na Procuradoria-Geral da Fazenda Nacional (PGFN).

Conforme disposto nos arts. 205 e 206 do CTN, este documento tem os mesmos efeitos da certidão negativa.

Esta certidão é válida para o estabelecimento matriz e suas filiais e, no caso de ente federativo, para todos os órgãos e fundos públicos da administração direta a ele vinculados. Refere-se à situação do sujeito passivo no âmbito da RFB e da PGFN e abrange inclusive as contribuições sociais previstas nas alíneas 'a' a 'd' do parágrafo único do art. 11 da Lei nº 8.212, de 24 de julho de 1991.

A aceitação desta certidão está condicionada à verificação de sua autenticidade na Internet, nos endereços <<http://rfb.gov.br>> ou <<http://www.pgfn.gov.br>>.

Certidão emitida gratuitamente com base na Portaria Conjunta RFB/PGFN nº 1.751, de 2/10/2014.

Emitida às 09:57:38 do dia 07/01/2022 <hora e data de Brasília>.

Válida até 06/07/2022.

Código de controle da certidão: **1ECF.020E.3874.7865**

Qualquer rasura ou emenda invalidará este documento.

Voltar Imprimir

PEDREIRAS/MA  
Proc. 050500 2202 2  
FLS. 528  
Rub: \_\_\_\_\_



### Certificado de Regularidade do FGTS - CRF

**Inscrição:** 39.422.751/0001-31  
**Razão Social:** BOREAL SUL COMERCIAL LTDA  
**Endereço:** R HEITOR STOCKLER DE FRANCA 396 / CENTRO CIVICO / CURITIBA / PR  
/ 80030-030

A Caixa Econômica Federal, no uso da atribuição que lhe confere o Art. 7, da Lei 8.036, de 11 de maio de 1990, certifica que, nesta data, a empresa acima identificada encontra-se em situação regular perante o Fundo de Garantia do Tempo de Serviço - FGTS.

O presente Certificado não servirá de prova contra cobrança de quaisquer débitos referentes a contribuições e/ou encargos devidos, decorrentes das obrigações com o FGTS.

**Validade:** 11/06/2022 a 10/07/2022

**Certificação Número:** 2022061101475246575553

Informação obtida em 20/06/2022 14:17:57

A utilização deste Certificado para os fins previstos em Lei esta condicionada a verificação de autenticidade no site da Caixa:  
[www.caixa.gov.br](http://www.caixa.gov.br)



PODER JUDICIÁRIO  
JUSTIÇA DO TRABALHO

### CERTIDÃO NEGATIVA DE DÉBITOS TRABALHISTAS

Nome: BOREAL SUL COMERCIAL LTDA (MATRIZ E FILIAIS)  
CNPJ: 39.422.751/0001-31  
Certidão n°: 5129228/2022  
Expedição: 11/02/2022, às 09:28:25  
Validade: 10/08/2022 - 180 (cento e oitenta) dias, contados da data de sua expedição.

Certifica-se que BOREAL SUL COMERCIAL LTDA (MATRIZ E FILIAIS), inscrito(a) no CNPJ sob o n° 39.422.751/0001-31, NÃO CONSTA como inadimplente no Banco Nacional de Devedores Trabalhistas. Certidão emitida com base nos arts. 642-A e 883-A da Consolidação das Leis do Trabalho, acrescentados pelas Leis ns.º 12.440/2011 e 13.467/2017, e no Ato 01/2022 da CGJT, de 21 de janeiro de 2022. Os dados constantes desta Certidão são de responsabilidade dos Tribunais do Trabalho.

No caso de pessoa jurídica, a Certidão atesta a empresa em relação a todos os seus estabelecimentos, agências ou filiais.

A aceitação desta certidão condiciona-se à verificação de sua autenticidade no portal do Tribunal Superior do Trabalho na Internet (<http://www.tst.jus.br>).

Certidão emitida gratuitamente.

#### INFORMAÇÃO IMPORTANTE

Do Banco Nacional de Devedores Trabalhistas constam os dados necessários à identificação das pessoas naturais e jurídicas inadimplentes perante a Justiça do Trabalho quanto às obrigações estabelecidas em sentença condenatória transitada em julgado ou em acordos judiciais trabalhistas, inclusive no concernente aos recolhimentos previdenciários, a honorários, a custas, a emolumentos ou a recolhimentos determinados em lei; ou decorrentes de execução de acordos firmados perante o Ministério Público do Trabalho, Comissão de Conciliação Prévia ou demais títulos que, por disposição legal, contiver força executiva.



Estado do Paraná  
Secretaria de Estado da Fazenda  
Receita Estadual do Paraná

PEDREIRAS/MA
Proc. 050500 202 3
FLS. 530
Rub. e

## Certidão Negativa

de Débitos Tributários e de Dívida Ativa Estadual  
Nº 026336148-45

Certidão fornecida para o CNPJ/MF: 39.422.751/0001-31  
Nome: **BOREAL SUL COMERCIAL LTDA**

Ressalvado o direito da Fazenda Pública Estadual inscrever e cobrar débitos ainda não registrados ou que venham a ser apurados, certificamos que, verificando os registros da Secretaria de Estado da Fazenda, constatamos não existir pendências em nome do contribuinte acima identificado, nesta data.

Obs.: Esta Certidão engloba todos os estabelecimentos da empresa e refere-se a débitos de natureza tributária e não tributária, bem como ao descumprimento de obrigações tributárias acessórias.

**Válida até 14/07/2022 - Fornecimento Gratuito**

A autenticidade desta certidão deverá ser confirmada via Internet  
[www.fazenda.pr.gov.br](http://www.fazenda.pr.gov.br)



PREFEITURA MUNICIPAL DE CURITIBA  
SECRETARIA MUNICIPAL DE PLANEJAMENTO, FINANÇAS E ORÇAMENTO  
DEPARTAMENTO DE CONTROLE FINANCEIRO

PEDREIRAS/MA
Proc 0505002/202 2
Rub. 331 e

**CERTIDÃO NEGATIVA  
DE DÉBITOS TRIBUTÁRIOS E DÍVIDA ATIVA MUNICIPAL**

Certidão nº: 9.731.620  
CNPJ: 39.422.751/0001-31  
Nome: BOREAL SUL COMERCIAL LTDA

Ressalvado o direito de a Fazenda Pública Municipal inscrever e cobrar débitos ainda não registrados ou que venham a ser apurados, certificamos não existir pendências em nome do contribuinte acima identificado, relativas a créditos tributários administrados pela Secretaria Municipal de Finanças e créditos tributários e não tributários inscritos em dívida ativa junto à Procuradoria Geral do Município (PGM).

Esta certidão compreende os Tributos Mobiliários (Imposto sobre serviço - ISS), Tributos Imobiliários (Imposto Predial e Territorial Urbano - IPTU), Imposto sobre a Transmissão de Bens Imóveis Intervivos- ITBI e Contribuição de Melhoria), Taxas de Serviços e pelo Poder de Polícia e outros débitos municipais inscritos em dívida ativa.

A certidão expedida em nome de pessoa jurídica abrange todos os estabelecimentos (matriz e filiais) cadastrados no Município de Curitiba.

A autenticidade desta certidão deverá ser confirmada no endereço  
<https://cnd-cidadao.curitiba.pr.gov.br/Certidao/ValidarCertidao>.

Certidão emitida com base no Decreto 619/2021 de 24/03/2021.  
Emitida às 11:43 do dia 15/06/2022.  
Código de autenticidade da certidão: 00A7C1F31BE0491948C14E3157074BA719  
Qualquer rasura ou emenda invalidará este documento.

Válida até 13/09/2022 – Fornecimento Gratuito



Você também pode validar a autenticidade da certidão utilizando um leitor de QRCode.

REPÚBLICA FEDERATIVA DO BRASIL  
COMARCA DE CURITIBA ESTADO DO PARANÁ

1º OFÍCIO DISTRIBUIDOR, PART. E CONTADOR JUDICIAL DO FORO  
CENTRAL DA COMARCA DA REGIÃO METROPOLITANA DE CURITIBA  
AV. CÂNDIDO DE ABREU, 535 1º ANDAR - FONE: (41) 3027-5253  
EDIFÍCIO DO FÓRUM CÍVEL - CENTRO-CÍVICO  
CEP: 80530-906

www.1distribuidorcuritiba.com.br

EMPREGADOS JURAMENTADOS

SANDRA LUCIA PELIKI  
LUIZ CARLOS KOFANOVSKI  
ISABEL ANGELA WYPYCH  
MARIANY BEATRIZ DA SILVA SCAPINELI  
FERNANDA GALLASSINI  
KARINA BAVARO ALVES

PEDIDO DE CERTIDÕES

JOSÉ BORGES DA CRUZ FILHO

TITULAR

EDIFÍCIO DO FÓRUM CÍVEL  
AV. CÂNDIDO DE ABREU, 535 - TÉRREO - CEP 80530-906

RECUPERAÇÃO JUDICIAL \* FALÊNCIA \* CONCORDATA \* CRIME \* CIVIL  
VARAS CRIMINAIS-VARAS DA FAZENDA-VARAS DA FAMÍLIA-PRECATÓRIA DA VARA DE EXECUÇÕES PENAIS  
EXECUÇÕES FISCAIS DO ESTADO E DO MUNICÍPIO - REGISTROS PÚBLICOS - TRIBUNAL DO JURI  
TABELIONATOS - JUIZADO ESPECIAL CIVIL E CRIMINAL

**CERTIDÃO NEGATIVA  
FEITOS AJUIZADOS**

CERTIFICO, a pedido de parte interessada, para FINS GERAIS, que revendo os livros de registros de distribuições físicas e eletrônicas de AÇÕES DE FALÊNCIAS, CONCORDATAS, RECUPERAÇÃO JUDICIAL E EXTRAJUDICIAL, existentes nesta serventia, dos mesmos NÃO CONSTA qualquer ação contra:

# BOREAL SUL COMERCIAL LTDA #

CNPJ.39.422.751/0001-31

no período de 18 de março de 1963 (data da instalação deste cartório - Lei No.4.677, de 29/12/62) a 23/05/2022 .

O REFERIDO É VERDADE E DOU FÉ.

Curitiba, 25 de maio de 2022 .

FERNANDA GALLASSINI

Escrevente Juramentada

Emitida por: FERNANDA  
Lei nº19.803 de 21/Dez/18  
Tabela XVI dos Distribuidores nº VI letra a (R\$ 38.16)

\*\*\* Se impressa, verificar sua autenticidade no <http://www.1distribuidorcuritiba.com.br/autentica> usando o código 361A484D \*\*\*

1º

OFÍCIO DISTRIBUIDOR

Digitally signed  
by JOSÉ BORGES  
DA CRUZ  
FILHO:31628532  
904  
Date:  
2022.05.25  
15:00:06 BRT

PEDREIRAS/MA	
Proc.	050500 2/202 3
FLS.	533
Rub.	

## Termo de Abertura

Nome do Livro: DIÁRIO

Nº de Ordem: 1

O presente termo contém um Livro do tipo DIÁRIO, com páginas numeradas, do nº 01 ao nº 08, e servirá para a escrituração dos lançamentos próprios da empresa BOREAL SUL COMERCIAL LTDA, município Curitiba, CNPJ nº 39.422.751/0001-31, Número de Registro (NIRE) 41209558249.

Data do arquivamento dos atos constitutivos: 14/10/2020

Data de encerramento do exercício social: 31/12/2020

Curitiba, 14/10/2020

\_\_\_\_\_  
CAMILA FRANCA DE MACEDO  
CONTADOR  
CRC/PR 068424

\_\_\_\_\_  
JESSICA RAIANE DAS NEVES ANTUNES  
Administrador, Sócio  
CPF 442.604.838-97



## LIVRO DIÁRIO

**BOREAL SUL COMERCIAL LTDA**

R HEITOR STOCKLER DE FRANCA, 396 - CONJ 1407 ANDAR 14 C - CENTRO CIVICO  
 CURITIBA / PR

CNPJ / CEI : 39.422.751/0001-31

Local de Registro :

Período Movimento: 01/10/2020 a 31/12/2020

Inscrição Estadual: 9086548388

Data do Registro : / /

LIVRO : 0001

Nº do Registro :

FOLHA: 2

PEDREIRAS/	0060
Proc. 050500 2/202 2	
PLS. 534	
Rub. 2	

Data	Lançamento	Conta Débito Conta Crédito Histórico / Complemento	Valor
		Total Saldo de Abertura do ATIVO ==>	0,00
		Total Saldo de Abertura do PASSIVO ==>	0,00
14/10	1.0000	1.1.1.01 - CAIXA / BANCO 2.3.1.01 - CAPITAL SUBSCRITO 191 - Valores referentes a: Integralização do capital social	80.000,00
		Total Débitos	80.000,00
		Total Créditos	80.000,00
<b>Total do Mês =====&gt;</b>		<b>Débitos :</b>	<b>80.000,00</b>
		<b>Créditos :</b>	<b>80.000,00</b>

		<b>A Transportar =====&gt;</b>	<b>Débitos :</b>	<b>80.000,00</b>	<b>Créditos :</b>	<b>80.000,00</b>
--	--	--------------------------------	------------------	------------------	-------------------	------------------

# LIVRO DIÁRIO

PEDREIRAS/MA

Proc: 0505001202-2  
 FLS: 585 0060  
 Pub: 0

**BOREAL SUL COMERCIAL LTDA**

R HEITOR STOCKLER DE FRANCA, 396 - CONJ 1407 ANDAR 14 C - CENTRO CIVICO CEP: 80030-030  
 CURITIBA / PR

CNPJ / CEI : 39.422.751/0001-31

Inscrição Estadual: 9086548388

Local de Registro :

Data do Registro : / /

Nº do Registro :

Período Movimento: 01/10/2020 a 31/12/2020

LIVRO : 0001

FOLHA: 3

Data	Lançamento	Conta Débito Conta Crédito Histórico / Complemento	Valor
		De Transporte =====> Débitos :	80.000,00
		Créditos :	80.000,00
01/11		<b>SEM MOVIMENTO</b>	
		Total Débitos	0,00
		Total Créditos	0,00
		Total do Mês =====> Débitos :	80.000,00
		Créditos :	80.000,00

		A Transportar =====> Débitos :	80.000,00
		Créditos :	80.000,00

## LIVRO DIÁRIO

**BOREAL SUL COMERCIAL LTDA**

R HEITOR STOCKLER DE FRANCA, 396 - CONJ 1407 ANDAR 14 C - CENTRO CIVICO CEP : 80030-030  
 CURITIBA / PR

CNPJ / CEI : 39.422.751/0001-31

Local de Registro :

Período Movimento: 01/10/2020 a 31/12/2020

Inscrição Estadual: 9086548388

Data do Registro : / /

Nº do Registro :

LIVRO : 0001

FOLHA: 4

PEDREIRASMA	0060
Proc. 0505002/202	2
PLS. 536	
Rub.	e

Data	Lançamento	Conta Débito Conta Crédito Histórico / Complemento	Valor
		De Transporte =====> Débitos : 80.000,00	Créditos : 80.000,00
01/12		<b>SEM MOVIMENTO</b>	
		Total Débitos	0,00
		Total Créditos	0,00
		Total do Mês =====> Débitos : 80.000,00	Créditos : 80.000,00

**BALANÇO PATRIMONIAL****BOREAL SUL COMERCIAL LTDA**R HEITOR STOCKLER DE FRANCA, 396 - CONJ 1407 ANDAR 14 C - CENTRO CIVICO - CEP : 80030-030  
CURITIBA / PR

CNPJ : 39.422.751/0001-31

Local de Registro :

Período de Movimento : OUTUBRO/2020 a DEZEMBRO/2020

Inscrição Estadual : 9086548388

Data de Registro : / /

PEDREIRA/SMA

Proc. 05050021200602

F.LS. 537

Rub. /

Número de Registro:

Folha: 5

**ATIVO**

ATIVO CIRCULANTE	80.000,00 D
CAIXA	80.000,00 D
CAIXA / BANCO	80.000,00 D
<b>TOTAL DO ATIVO =====&gt;</b>	<b>80.000,00 D</b>

**PASSIVO**

PATRIMONIO LIQUIDO	80.000,00 C
CAPITAL SOCIAL	80.000,00 C
CAPITAL SUBSCRITO	80.000,00 C
<b>TOTAL DO PASSIVO =====&gt;</b>	<b>80.000,00 C</b>

Reconhecemos a exatidão do presente BALANÇO PATRIMONIAL, totalizando tanto no Ativo como na soma do Passivo com o Patrimônio Líquido.

a importância de :

**R\$ 80.000,00 ( Oitenta Mil Reais )**

CURITIBA/PR, 31 de DEZEMBRO de 2020

CAMILA FRANCA DE MACEDO  
CONTADOR  
C.P.F. : 007.334.539-37 RG : 81896585  
C.R.C. : PR-068424/O-8

JESSICA RAIANE DAS NEVES ANTUNES  
C.P.F. : 442.604.838-97

**DEMONSTRAÇÃO DO RESULTADO DO EXERCÍCIO EM 31/12/2020****BOREAL SUL COMERCIAL LTDA**R HEITOR STOCKLER DE FRANCA, 396 - CONJ 1407 ANDAR 14 C - CENTRO CIVICO  
CURITIBA / PR

CNPJ / CEI : 39.422.751/0001-31

Inscrição Estadual: 9086548388

Local de Registro:

Data do Registro: / /

Período Movimento: OUTUBRO/2020 a DEZEMBRO/2020

PEDREIRAS/MA	0060
CEP: 80030-030	08050024202 2
FLS.	538
Rub.	el
Nº do Registro:	

FOLHA: 6

(=) Receita Líquida de Vendas e/ou Serviços	0,00
(=) Lucro Bruto	0,00
(=) Lucro Operacional antes do Resultado Financeiro	0,00
(=) LUCRO LÍQUIDO DO EXERCÍCIO	0,00

CURITIBA / PR, 31 de Dezembro de 2020

CAMILA FRANCA DE MACEDO

CONTADOR

C.P.F. :007.334.539-37 RG : 81896585

C.R.C. :PR-068424/O-8

JESSICA RAIANE DAS NEVES ANTUNES

C.P.F. :442.604.838-97

## BALANCETE

Página 7 de 9

BOREAL SUL COMERCIAL LTDA

0060

R HEITOR STOCKLER DE FRANCA, 396 - CONJ 1407 ANDAR 14 C - CENTRO CIVICO CEP : 80030-030  
CURITIBA / PR

CNPJ / CEI : 39.422.751/0001-31

PEDREINHAS/MA  
 Prop. 050500277082  
 Inscrição Estadual: 9088548388  
 FLS. 539 FOLHA: 7  
 Rub. 0

Período Movimento: OUTUBRO/2020 a DEZEMBRO/2020

Classificador	Descrição da Conta	Saldo Anterior	Débitos	Créditos	Saldo Atual
<b>1</b>	<b>ATIVO</b>				
1.1	ATIVO CIRCULANTE				
1.1.1	CAIXA				
1.1.1.01	CAIXA / BANCO		0,00	80.000,00	80.000,00D
	TOTAL =>		0,00	80.000,00	80.000,00D
<b>2</b>	<b>PASSIVO</b>				
2.3	PATRIMONIO LIQUIDO				
2.3.1	CAPITAL SOCIAL				
2.3.1.01	CAPITAL SUBSCRITO		0,00	80.000,00	80.000,00C
	TOTAL =>		0,00	80.000,00	80.000,00C

## RESUMO GERAL

Grupo	Saldo Anterior	Débitos	Créditos	Saldo Final
1 - ATIVO	0,00	80.000,00	0,00	80.000,00D
2 - PASSIVO	0,00	0,00	80.000,00	80.000,00C
3 - RECEITAS	0,00	0,00	0,00	0,00
4 - CUSTOS E DESPESAS	0,00	0,00	0,00	0,00

PEDREIRAS/MA	
Proc.	0505004/202 2
FLS.	540
Rub.	e

## Termo de Encerramento

Nome do Livro: DIÁRIO

Nº de Ordem: 1

O presente termo contém um Livro do tipo DIÁRIO, com páginas numeradas, do nº 01 ao nº 08, e serviu para escrituração no período de 14/10/2020 a 31/12/2020, da empresa BOREAL SUL COMERCIAL LTDA.

Curitiba, 31/12/2020

\_\_\_\_\_  
CAMILA FRANCA DE MACEDO  
CONTADOR  
CRC/PR 068424

\_\_\_\_\_  
JESSICA RAIANE DAS NEVES ANTUNES  
Administrador, Sócio  
CPF 442.604.838-97



PEDREIRAS/MA	
Proc.	0505002/2022
FLS.	541
Rub.	e

## ASSINATURA ELETRÔNICA

Certificamos que o ato da empresa BOREAL SUL COMERCIAL LTDA consta assinado digitalmente por:

IDENTIFICAÇÃO DO(S) ASSINANTE(S)	
CPF	Nome
00733453937	CAMILA FRANCA DE MACEDO
44260483897	JESSICA RAIANE DAS NEVES ANTUNES

CERTIFICO A AUTENTICAÇÃO EM 31/05/2021 14:53:37 SOB N°  
20213447886.  
PROTOCOLO: 213447886 DE 28/05/2021. NIRE: 41209558249.  
BOREAL SUL COMERCIAL LTDA



Maria Arlene dos Santos Gugelmin  
RESPONSÁVEL PELA AUTENTICAÇÃO  
CURITIBA, 31/05/2021





Ministério da Indústria e Comércio Exterior e Serviços  
Secretaria Especial da Micro e Pequena Empresa  
Departamento de Registro Empresarial e Integração



TERMO DE AUTENTICAÇÃO - LIVRO DIGITAL

Declaro exatos os Termos de Abertura e de Encerramento do Livro Digital com características abaixo, conferido e autenticado por Maria Arlene dos Santos Gugelmin, sob a autenticidade nº 12103828310 em 31/05/2021, protocolo 213447886. Para validação de Autenticação dos Termos, deverá ser acessado o Portal de Serviços / verificação de documentos do Empreendedor (<http://www.empresafacil.pr.gov.br>) e informar o código de verificação.

Identificação de Empresa	
Nome Empresarial:	BOREAL SUL COMERCIAL LTDA
Número de Registro:	41209558249
CNPJ:	39422751000131
Município:	Curitiba

Identificação de Livro Digital	
Tipo de Livro:	DIÁRIO
Número de Ordem:	1
Período de Escrituração:	14/10/2020 - 31/12/2020

Assinante(s)	Nome	CRC/OAB
00733453937	CAMILA FRANCA DE MACEDO	PR068424
44260483897	JESSICA RAIANE DAS NEVES ANTUNES	

## Termo de Abertura

PEDREIRAS/MA	
Proc.	0505001202 2
FLS.	543
Rub.	✓

Nome do Livro: DIÁRIO

Nº de Ordem: 2

O presente livro do tipo DIÁRIO contém registros numerados, do nº 01 ao nº 29, e servirá para a escrituração dos lançamentos próprios da empresa BOREAL SUL COMERCIAL LTDA, município São José dos Pinhais, CNPJ nº 39.422.751/0001-31, Número de Registro (NIRE) 41209558249.

Data do arquivamento dos atos constitutivos: 14/10/2020

Ato constitutivo: 41209558249

São José dos Pinhais, 01/01/2021

\_\_\_\_\_  
CAMILA FRANCA DE MACEDO  
CONTADOR  
CRC/PR 068424

\_\_\_\_\_  
JESSICA RAIANE DAS NEVES ANTUNES  
Administrador, Sócio  
CPF 442.604.838-97

<b>BALANÇO PATRIMONIAL</b>		PEDEIREIAS/MA Proc. 050500 2/202 2
<b>BOREAL SUL COMERCIAL LTDA</b>		FLS. <u>594</u> <b>0060</b> Rub. <u>0</u>
R HEITOR STOCKLER DE FRANCA, 396 - CONJ 1407 ANDAR 14 C - CENTRO CIVICO - CEP : 80030-030		
CURITIBA / PR		
CNPJ : 39.422.751/0001-31	Inscrição Estadual : 9086548388	
Local de Registro :	Data Registro : 14/10/2020	Número Registro: 41209558249
Período de Movimento : JANEIRO/2021 a DEZEMBRO/2021		Folha: 24
<b>ATIVO</b>		
ATIVO CIRCULANTE		333.374,15 D
CAIXA		221.589,37 D
CAIXA / BANCO		221.589,37 D
CONTAS A RECEBER CLIENTES		81.784,78 D 81.784,78 D
ESTOQUES MERCADORIAS		30.000,00 D 30.000,00 D
<b>TOTAL DO ATIVO =====&gt;</b>		<b>333.374,15 D</b>
<b>PASSIVO</b>		
PASSIVO CIRCULANTE		10.377,71 C
OBRIGAÇÕES FISCAIS SIMPLES NACIONAL		9.827,71 C 9.827,71 C
CONTAS A PAGAR ALUGUEL CONTADOR		550,00 C 400,00 C 150,00 C
PATRIMONIO LIQUIDO		322.996,44 C
CAPITAL SOCIAL CAPITAL SUBSCRITO		80.000,00 C 80.000,00 C
LUCROS / PREJUIZOS DO EXERCICIO LUCROS DO EXERCICIO		242.996,44 C 242.996,44 C
<b>TOTAL DO PASSIVO =====&gt;</b>		<b>333.374,15 C</b>

Reconhecemos a exatidão do presente BALANÇO PATRIMONIAL, totalizando tanto no Ativo como na soma do Passivo com o Patrimônio Líquido.

a importância de :

**R\$ 333.374,15 ( Trezentos e Trinta e Três Mil e Trezentos e Setenta e Quatro Reais e Quinze Centavos )**

CURITIBA/PR, 31 de DEZEMBRO de 2021

CAMILA FRANCA DE MACEDO  
CONTADOR  
C.P.F. :007.334.539-37 RG : 81896585  
C.R.C. :PR-068424/O-8

JESSICA RAIANE DAS NEVES ANTUNES  
SOCIO  
C.P.F. :442.804.838-97

**DEMONSTRAÇÃO DO RESULTADO DO EXERCÍCIO EM 31/12/2021****BOREAL SUL COMERCIAL LTDA**R HEITOR STOCKLER DE FRANCA, 396 - CONJ 1407 ANDAR 14 C - CENTRO CIVICO  
CURITIBA / PR

CNPJ / CEI : 39.422.751/0001-31

Inscrição Estadual: 9086548388

Local de Registro:

Data do Registro: 14/10/2020

Nº do Registro: 41209558249

Período Movimento: JANEIRO/2021 a DEZEMBRO/2021

FOLHA: 25

PEDREIRAS/MA	
Proc. 05094002/2022	0060
RES. 545	
Rub.	0

<b>Receita Bruta de vendas e/ou serviços</b>		
VENDAS DE MERCADORIAS	473.184,16	473.184,16
<b>(=) Receita Líquida de Vendas e/ou Serviços</b>		<b>473.184,16</b>
<b>(-) Custos de bens e/ou serviços vendidos</b>		
CUSTOS		
INSUMOS	158.280,75	158.280,75
<b>(=) Lucro Bruto</b>		<b>314.903,41</b>
<b>(+) Receitas Operacionais</b>		
(-) DEDUCOES DE VENDAS/SERVIÇOS		
DAS SIMPLES NACIONAL	9.827,71	
DEVOLUCAO DE VENDA	5.479,26	-15.306,97
<b>(-) Despesas Operacionais</b>		
DESPESAS ADMINISTRATIVAS		
ALUGUEL	4.800,00	4.800,00
OUTRAS DESPESAS OPERACIONAIS		
CONTADOR	1.800,00	1.800,00
<b>(=) Lucro Operacional antes do Resultado Financeiro</b>		<b>292.996,44</b>
<b>(=) LUCRO LÍQUIDO DO EXERCÍCIO</b>		<b>292.996,44</b>

Sob as penas da Lei, declaramos que as informações aqui contidas são verdadeiras e nos responsabilizamos por todas elas.  
As informações foram extraídas das folhas nº 2 a 23 do Livro Diário nº 2, registrado na Junta Comercial do Estado do Paraná,  
sob nº, em / / .

A sociedade não possui Conselho Fiscal instalado.

A sociedade não possui Auditoria Independente.

CURITIBA / PR, 31 de Dezembro de 2021

CAMILA FRANCA DE MACEDO  
CONTADOR  
C.P.F. :007.334.539-37 RG : 81896585  
C.R.C. :PR-068424/O-8

JESSICA RAIANE DAS NEVES ANTUNES  
SOCIO  
C.P.F. :442.604.838-97



PEDREIRAS/MA	
Proc.	0503002/2022_2
FLS.	546
Rub.	e

## ASSINATURA ELETRÔNICA

Certificamos que o ato da empresa BOREAL SUL COMERCIAL LTDA consta assinado digitalmente por:

IDENTIFICAÇÃO DO(S) ASSINANTE(S)	
CPF/CNPJ	Nome
00733453937	CAMILA FRANCA DE MACEDO
44260483897	JESSICA RAIANE DAS NEVES ANTUNES



CERTIFICO A AUTENTICAÇÃO EM 27/05/2022 10:48 SOB N° 20223475530.  
PROTOCOLO: 223475530 DE 26/05/2022. NIRE: 41209558249.  
BOREAL SUL COMERCIAL LTDA

MARIA TEREZINHA JACINTO  
RESPONSÁVEL PELA AUTENTICAÇÃO  
CURITIBA, 27/05/2022  
empresafacil.pr.gov.br



### TERMO DE AUTENTICAÇÃO - LIVRO DIGITAL

Declaro exatos os Termos de Abertura e de Encerramento do Livro Digital com características abaixo, conferido e autenticado por MARIA TEREZINHA JACINTO, sob a autenticidade nº 12206791603 em 27/05/2022, protocolo 223475530. Para validação de Autenticação dos Termos, deverá ser acessado o Portal de Serviços / verificação de documentos do Empreendedor (<http://www.empresafacil.pr.gov.br>) e informar o código de verificação.

Identificação de Empresa	
Nome Empresarial:	BOREAL SUL COMERCIAL LTDA
Número de Registro:	41209558249
CNPJ:	39422751000131
Município:	São José dos Pinhais

Identificação de Livro Digital	
Tipo de Livro:	DIÁRIO
Número de Ordem:	2
Período de Escrituração:	01/01/2021 - 31/12/2021

Assinante(s)	Nome	CRC/OAB
00733453937	CAMILA FRANCA DE MACEDO	PR068424
44260483897	JESSICA RAIANE DAS NEVES ANTUNES	

## ANÁLISE DE DEMONSTRAÇÕES CONTÁBEIS

**BOREAL SUL COMERCIAL LTDA**

R HEITOR STOCKLER DE FRANCA, 396 - CONJ 1407 ANDAR 14 C - CENTRO CIVICO - CEP : 80030-030

CURITIBA / PR

CNPJ: 39.422.751/0001-31

I.E.: 9086548388

Local de Registro:

Data do Registro: / /

Período Movimento: OUTUBRO/2020 a DEZEMBRO/2020

PEDREIRAS/MA

Proc. 0505 002/202 2

FLS. 548 Nº do Registro:

Rub. 0 FOLHA: 0002

### ÍNDICE DE LÍQUIDEZ

#### ÍNDICE DE LÍQUIDEZ GERAL

$$\text{ILG} = \frac{\text{Ativo Circulante} + \text{Realizável a Longo Prazo}}{\text{Passivo Circulante} + \text{Passivo não Circulante}} \quad \text{ILG} = \frac{80.000,00}{1,00} \quad \text{ILG : } 80000$$

#### ÍNDICE DE LÍQUIDEZ CORRENTE

$$\text{ILC} = \frac{\text{Ativo Circulante}}{\text{Passivo Circulante}} \quad \text{ILC} = \frac{80.000,00}{1,00} \quad \text{ILC : } 80000$$

#### ÍNDICE DE LÍQUIDEZ SECA

$$\text{ILS} = \frac{\text{Ativo Circulante} - \text{Estoque}}{\text{Passivo Circulante}} \quad \text{ILS} = \frac{80.000,00}{1,00} \quad \text{ILS : } 80000$$

#### ÍNDICE DE LÍQUIDEZ IMEDIATA

$$\text{ILI} = \frac{\text{Disponível}}{\text{Passivo Circulante}} \quad \text{ILI} = \frac{80.000,00}{1,00} \quad \text{ILI : } 80000$$

CAMILA FRANCA DE

MACEDO:00733453937

Assinado de forma digital por CAMILA  
FRANCA DE MACEDO:00733453937  
Dados: 2021.07.30 15:00:42 -03'00'

JESSICA RAIANE DAS NEVES

ANTUNES:44260483897

Assinado de forma digital por JESSICA  
RAIANE DAS NEVES ANTUNES:44260483897  
Dados: 2021.07.30 15:01:17 -03'00'

CAMILA FRANCA DE MACEDO

CONTADOR

C.P.F. :007.334.539-37 RG : 81896585

C.R.C. :068424/O-8

JESSICA RAIANE DAS NEVES ANTUNES

C.P.F. :442.604.838-97

R.G. :

ANÁLISE DE DEMONSTRAÇÕES CONTÁBEIS

**BOREAL SUL COMERCIAL LTDA**

R HEITOR STÖCKLER DE FRANCA, 396 - CONJ 1407 ANDAR 14 C - CENTRO CIVICO - CEP : 80030-030  
CURITIBA / PR

CNPJ: 39.422.751/0001-31 I.E.: 9086548388

Local de Registro: Data do Registro: / /

Período Movimento: OUTUBRO/2020 a DEZEMBRO/2020

PEDREIRAS/MA  
Proc. 050500/202 2  
FLS. 599  
Rub. N° do Registro: 2  
FOLHA: 0002

ÍNDICE DE LÍQUIDEZ

ÍNDICE DE LÍQUIDEZ GERAL

ILG =  $\frac{\text{Ativo Circulante} + \text{Realizável a Longo Prazo}}{\text{Passivo Circulante} + \text{Passivo não Circulante}}$  ILG =  $\frac{80.000,00}{1,00}$  ILG : 80000

ÍNDICE DE LÍQUIDEZ CORRENTE

ILC =  $\frac{\text{Ativo Circulante}}{\text{Passivo Circulante}}$  ILC =  $\frac{80.000,00}{1,00}$  ILC : 80000

ÍNDICE DE LÍQUIDEZ SECA

ILS =  $\frac{\text{Ativo Circulante} - \text{Estoque}}{\text{Passivo Circulante}}$  ILS =  $\frac{80.000,00}{1,00}$  ILS : 80000

ÍNDICE DE LÍQUIDEZ IMEDIATA

ILI =  $\frac{\text{Disponível}}{\text{Passivo Circulante}}$  ILI =  $\frac{80.000,00}{1,00}$  ILI : 80000

**SERVIÇO DISTRITAL DO BOQUEIRÃO**  
Mônica H. Guimarães do Macedo Data Vecchia TITULAR  
Av. Mal. Faria Lima, 815 - Boqueirão, Curitiba - PR  
Tel: 41 3123 9599

**SERVIÇO DISTRITAL DO BOQUEIRÃO**  
Mônica H. Guimarães do Macedo Data Vecchia TITULAR  
Av. Mal. Faria Lima, 815 - Boqueirão, Curitiba - PR  
Tel: 41 3123 9599

Selo nº 1813354CVAAR0000131384211  
Consulte esse selo em <http://horus.funarpem.com.br/consulta>  
Reconheço por SEMELHANÇA a assinatura de **CAMILA FRANÇA DE MACEDO** "0135". Dou fe  
Curitiba 02 de agosto de 2021, 12:59:11ms  
Em Teste de Verdade  
Silviane Nichelle Palara - Escritante  
Empl. R\$8.48(VRC 43,80), Funções: R\$2,37  
FUNDEP: R\$0,47, ISSQN: R\$0,36 Total: R\$13,58

Selo nº 1813354CVAAR0000131384211  
Consulte esse selo em <http://horus.funarpem.com.br/consulta>  
Reconheço por VERDADEIRA a assinatura de **JESSICA RAIANE DAS NEVES ANTUNES** "0135". Dou fe  
Curitiba 02 de agosto de 2021, 12:09:33h  
Em Teste de Verdade  
Silviane Nichelle Palara - Escritante  
Empl. R\$8.48(VRC 43,80), Funções: R\$2,37  
FUNDEP: R\$0,47, ISSQN: R\$0,36 Total: R\$13,58

**CAMILA FRANÇA DE MACEDO**  
CONTADORA - CRC 068424/O-8  
CPF: 007.334.539-37

SERVIÇO DISTRITAL DO BOQUEIRÃO CURITIBA-PR

*Camila França de Macedo*  
CAMILA FRANÇA DE MACEDO  
CONTADOR  
C.P.F.: 007.334.539-37 RG : 81896585  
C.R.C.: 068424/O-8

*Jessica R. das Neves Antunes*  
JESSICA RAIANE DAS NEVES ANTUNES  
C.P.F.: 442.604.838-97  
R.G.:

SERVIÇO DISTRITAL DO BOQUEIRÃO CURITIBA-PR



**ANÁLISE DE DEMONSTRAÇÕES CONTÁBEIS**

**BOREAL SUL COMERCIAL LTDA**

R HEITOR STOCKLER DE FRANCA, 396 - CONJ 1407 ANDAR 14 C - CENTRO CIVICO - CEP : 80030-030  
 CURITIBA / PR  
 CNPJ: 39.422.751/0001-31 I.E.: 9086548388  
 Local de Registro: Data do Registro: / /  
 Período Movimento: OUTUBRO/2020 a DEZEMBRO/2020

PEDREIRAS/MA  
 Proc. 0505004202 2  
 FLS. 550  
 Rub. N° do Registro: 2  
 FOLHA: 0002

**ÍNDICE DE LÍQUIDEZ**

**ÍNDICE DE LÍQUIDEZ GERAL**

ILG =  $\frac{\text{Ativo Circulante} + \text{Realizável a Longo Prazo}}{\text{Passivo Circulante} + \text{Passivo não Circulante}}$  ILG =  $\frac{80.000,00}{1,00}$  ILG : 80000

**ÍNDICE DE LÍQUIDEZ CORRENTE**

ILC =  $\frac{\text{Ativo Circulante}}{\text{Passivo Circulante}}$  ILC =  $\frac{80.000,00}{1,00}$  ILC : 80000

**ÍNDICE DE LÍQUIDEZ SECA**

ILS =  $\frac{\text{Ativo Circulante} - \text{Estoque}}{\text{Passivo Circulante}}$  ILS =  $\frac{80.000,00}{1,00}$  ILS : 80000

**ÍNDICE DE LÍQUIDEZ IMEDIATA**

ILI =  $\frac{\text{Disponível}}{\text{Passivo Circulante}}$  ILI =  $\frac{80.000,00}{1,00}$  ILI : 80000

**SERVIÇO DISTRITAL DO BOQUEIRÃO**  
 Mônica H. Guimarães de Macedo Datta Vecchia  
 TITULAR  
 Av. Mal. Floriano Peixoto, 8155 - Boqueirão, Curitiba - PR  
 Tel. 41 3123 9999

**SERVIÇO DISTRITAL DO BOQUEIRÃO**  
 Mônica H. Guimarães de Macedo Datta Vecchia  
 TITULAR  
 Av. Mal. Floriano Peixoto, 8155 - Boqueirão, Curitiba - PR  
 Tel. 41 3123 9999

Selo nº 18133540VA00000013138421K  
 Consulte esse selo em <http://horus.funarpn.com.br/consulta>  
 Reconheço por SEMELHANÇA a assinatura de CAMILA FRANÇA DE MACEDO '0135'. Dou fe.  
 Curitiba 02 de agosto de 2021 - 12:59:18h  
 Em Teste da Verdade  
 Silviane Nichelle Palara - Escrevente  
 Email: R19.48@VRC.42.801, Funrejuar: R12.37, Selo: R10.90  
 FUNDEP: R10.47, ISSQN: R10.39, Total: R113.58



Selo nº 18133540VA00000013138421I  
 Consulte esse selo em <http://horus.funarpn.com.br/consulta>  
 Reconheço por VERDADEIRA a assinatura de JESSICA RAIANE DAS NEVES ANTUNES '0135'. Dou fe.  
 Curitiba 02 de agosto de 2021 - 13:00:33h  
 Em Teste da Verdade  
 Silviane Nichelle Palara - Escrevente  
 Email: R19.48@VRC.42.801, Funrejuar: R12.37, Selo: R10.90  
 FUNDEP: R10.47, ISSQN: R10.39, Total: R113.58



**CAMILA FRANÇA DE MACEDO**  
 CONTADORA - CRC 068424/O-8  
 CPF-007.334.539-37

**SERVIÇO DISTRITAL DO BOQUEIRÃO**  
 CURITIBA - PR

*Camila França de Macedo*  
 CAMILA FRANÇA DE MACEDO  
 CONTADOR  
 C.P.F.: 007.334.539-37 RG : 81896585  
 C.R.C. : 068424/O-8

*Jessica Raiane das Neves Antunes*  
 JESSICA RAIANE DAS NEVES ANTUNES  
 CONTADOR  
 C.P.F. : 442.604.838-97  
 R.G. :

**SERVIÇO DISTRITAL DO BOQUEIRÃO**  
 CURITIBA - PR



PREFEITURA MUNICIPAL DA ESTÂNCIA BALNEÁRIA DE UBATUBA  
Litoral Norte do Estado de São Paulo

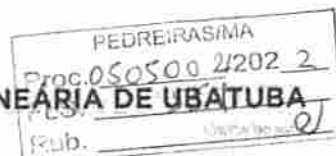

### ATESTADO DE CAPACIDADE TÉCNICA

Atestamos para fins de prova e a quem possa interessar que a empresa **BOREAL SUL COMERCIAL LTDA**, devidamente inscrita no CNPJ sob nº 39.422.751/0001-31, com sede na rua **HEITOR STOCKLER DE FRANCA**, nº 396, **CURITIBA/PR**, forneceu satisfatoriamente a **PREFEITURA MUNICIPAL DE UBATUBA**, os produtos abaixo relacionados, dentro do prazo e condições previamente compactuadas.

QUANTIDADE	PNEU	MARCA	MODELO
22	175/70R13	BARUM	BRAVURIS 5HM 82T
78	185/60R14	APTANY	82H RP203
1	205/55R16	COMPASAL	91V BLAZER HP
1	215/50R17	AUTOGREEN	95W SUPERSTAR CHASERSSC5
52	165/70R14	BARUM	BRAVURIS 5HM 85T
4	225/65R17	AUTOGREEN	SPORT CRUISER SC6 102H
8	185/65R15	APTANY	WESTLAKE 88H
4	205/60R15	XBRI	ECOLOGY 91V
16	225/65R16	VANMATE	112/110T
2	275/80R22,5	DURABLE	149/146M DR766 LISO
12	205/70R16	CONTINENTAL	97HCONTIPREMIUMCONTACT2

Registramos que a empresa cumpriu fielmente com suas obrigações, não constando nenhum fato que a desabone tecnicamente e comercialmente.

Ubatuba, 08 de fevereiro de 2022

  
ERALDO CARLOS T. TODÃO

SECRETÁRIO MUNICIPAL DE TRANSPORTES



# PREFEITURA MUNICIPAL DE CURITIBA

PEDREIRAS/MA
Proc. 0505002/2020
FLS. 552
Rub. 2

## ALVARÁ Nº 1.524.993

A SECRETARIA MUNICIPAL DE FINANÇAS concede o presente Alvará de Licença para  
Localização, conforme processo Nº 20-121391/2020, a:

**BOREAL SUL COMERCIAL LTDA**

**R. HEITOR STOCKLER DE FRANÇA - Nº: 000396 CONJUNTO 1407 14º ANDAR**

IND. FISCAL: 32.077.129.450-8

INSCRIÇÃO MUNICIPAL: 07 06 889.952-0 CNPJ/CPF: 39.422.751/0001-31

Taxação: COM IND SERV

Forma de Atuação: ESCRITÓRIO ADMINISTRATIVO

Atividades declaradas pelo solicitante como não exercidas no local

- ⇒ G.46.6.9-9/99-00 Comércio atacadista de outras máquinas e equipamentos não especificados anteriormente; partes e peças
- ⇒ N.77.3.2-2/02-00 Aluguel de andaimes
- ⇒ N.77.3.2-2/01-00 Aluguel de máquinas e equipamentos para construção sem operador, exceto andaimes
- ⇒ N.77.3.9-0/99-00 Aluguel de outras máquinas e equipamentos comerciais e industriais não especificados anteriormente, sem operador
- ⇒ N.77.2.9-2/99-00 Aluguel de outros objetos pessoais e domésticos não especificados anteriormente
- ⇒ N.77.3.9-0/03-00 Aluguel de palcos, coberturas e outras estruturas de uso temporário, exceto andaimes
- ⇒ H.52.5.0-8/02-00 Atividades de despachantes aduaneiros
- ⇒ G.45.1.1-1/01-00 Comércio a varejo de automóveis, camionetas e utilitários novos
- ⇒ G.45.1.1-1/02-00 Comércio a varejo de automóveis, camionetas e utilitários usados
- ⇒ G.45.4.1-2/04-00 Comércio a varejo de motocicletas e motonetas usadas
- ⇒ G.45.3.0-7/03-00 Comércio a varejo de peças e acessórios novos para veículos automotores
- ⇒ G.45.3.0-7/05-00 Comércio a varejo de pneumáticos e câmaras-de-ar
- ⇒ G.46.6.5-6/00-00 Comércio atacadista de máquinas e equipamentos para uso comercial; partes e peças
- ⇒ G.46.6.4-8/00-00 Comércio atacadista de máquinas, aparelhos e equipamentos para uso odonto-médico-hospitalar; partes e peças
- ⇒ G.45.1.1-1/03-00 Comércio por atacado de automóveis, camionetas e utilitários novos e usados
- ⇒ G.45.1.1-1/04-00 Comércio por atacado de caminhões novos e usados
- ⇒ G.45.1.2-9/02-00 Comércio sob consignação de veículos automotores
- ⇒ G.47.6.3-6/04-00 Comércio varejista de artigos de caça, pesca e camping
- ⇒ G.47.5.4-7/02-00 Comércio varejista de artigos de colchoaria
- ⇒ G.47.5.4-7/03-00 Comércio varejista de artigos de iluminação
- ⇒ G.47.7.4-1/00-00 Comércio varejista de artigos de óptica
- ⇒ G.47.6.1-0/03-00 Comércio varejista de artigos de papelaria
- ⇒ G.47.5.9-8/01-00 Comércio varejista de artigos de tapeçaria, cortinas e persianas
- ⇒ G.47.8.1-4/00-00 Comércio varejista de artigos do vestuário e acessórios
- ⇒ G.47.7.3-3/00-00 Comércio varejista de artigos médicos e ortopédicos
- ⇒ G.47.4.4-0/04-00 Comércio varejista de cal, areia, pedra britada, tijolos e telhas
- ⇒ G.47.6.3-6/05-00 Comércio varejista de embarcações e outros veículos recreativos; peças e acessórios

VALIDADE:

ENQUANTO SATISFIZER AS EXIGÊNCIAS DA LEGISLAÇÃO EM VIGOR.

CURITIBA, 14 DE OUTUBRO DE 2020

**DIVISÃO DE ALVARÁ E ATENDIMENTOS**

ASSINADO ELETRONICAMENTE

### IMPORTANTE :

- A assinatura no alvará de licença expedido por meio eletrônico fica dispensada nos termos do Decreto nº 881/2018. A verificação de sua autenticidade deverá ser confirmada no endereço [www.curitiba.pr.gov.br](http://www.curitiba.pr.gov.br), Serviços para Empresa, Alvará Comercial - dados.
- É obrigatória a comunicação imediata em caso de encerramento, paralisação, alteração de endereço, de ramo ou qualquer outra alteração, evitando as penalidades previstas na legislação.

A partir da versão 2.1.0.60, de 03/08/2017, passou a constar no alvará forma de atuação: 186.6BBB.C0AA.4777-9.BB66.4A2B.5545.4267-6 e código CNAE.





## PREFEITURA MUNICIPAL DE CURITIBA

PEDRE RASIMA
Proc. 05050042023
FLS. 553
Rub. 0

### ALVARÁ Nº 1.524.993

A SECRETARIA MUNICIPAL DE FINANÇAS concede o presente Alvará de Licença para Localização, conforme processo Nº 20-121391/2020, a:

**BOREAL SUL COMERCIAL LTDA**

**R. HEITOR STOCKLER DE FRANÇA - Nº: 000396 CONJUNTO 1407 14º ANDAR**

IND. FISCAL: 32.077.129.450-8

INSCRIÇÃO MUNICIPAL: 07 06 889.952-0

CNPJ/CPF: 39.422.751/0001-31

**Taxação: COM IND SERV**

**Forma de Atuação: ESCRITÓRIO ADMINISTRATIVO**

- ⇒ G.47.8.9-0/07-00 Comércio varejista de equipamentos para escritório
- ⇒ G.47.4.4-0/01-00 Comércio varejista de ferragens e ferramentas
- ⇒ G.47.3.2-6/00-00 Comércio varejista de lubrificantes
- ⇒ G.47.4.4-0/99-00 Comércio varejista de materiais de construção em geral
- ⇒ G.47.4.4-0/03-00 Comércio varejista de materiais hidráulicos
- ⇒ G.47.4.2-3/00-00 Comércio varejista de material elétrico
- ⇒ G.47.7.1-7/04-00 Comércio varejista de medicamentos veterinários
- ⇒ G.47.5.4-7/01-00 Comércio varejista de móveis
- ⇒ G.47.5.9-8/99-00 Comércio varejista de outros artigos de uso doméstico não especificados anteriormente
- ⇒ G.47.8.9-0/99-00 Comércio varejista de outros produtos não especificados anteriormente
- ⇒ G.47.4.1-5/00-00 Comércio varejista de tintas e materiais para pintura
- ⇒ G.47.4.3-1/00-00 Comércio varejista de vidros
- ⇒ G.47.5.3-9/00-00 Comércio varejista especializado de eletrodomésticos e equipamentos de áudio e vídeo
- ⇒ G.47.5.2-1/00-00 Comércio varejista especializado de equipamentos de telefonia e comunicação
- ⇒ G.47.5.1-2/01-00 Comércio varejista especializado de equipamentos e suprimentos de informática
- ⇒ G.47.5.7-1/00-00 Comércio varejista especializado de peças e acessórios para aparelhos eletroeletrônicos para uso doméstico, exceto informática e comunicação
- ⇒ I.56.2.0-1/01-00 Fornecimento de alimentos preparados preponderantemente para empresas
- ⇒ N.77.1.1-0/00-00 Locação de automóveis sem condutor
- ⇒ H.52.2.9-0/99-00 Outras atividades auxiliares dos transportes terrestres não especificadas anteriormente
- ⇒ J.63.9.9-2/00-00 Outras atividades de prestação de serviços de informação não especificadas anteriormente
- ⇒ N.80.2.0-0/02-00 Outras atividades de serviços de segurança
- ⇒ S.96.0.9-2/99-00 Outras atividades de serviços pessoais não especificadas anteriormente
- ⇒ N.82.9.9-7/99-00 Outras atividades de serviços prestados principalmente às empresas não especificadas anteriormente

CONFORME LEI 12408/2011 É PROIBIDA A VENDA DE TINTAS EM EMBALAGENS DO TIPO AEROSSOL A MENORES DE 18 (DEZOITO) ANOS.

FICA CIENTE DE QUE O ESTABELECIMENTO COMERCIAL DEVERÁ PROPORCIONAR ACESSIBILIDADE CONFORME LEGISLAÇÃO ESPECÍFICA.

FICA CIENTE QUE TODAS AS EDIFICAÇÕES DO LOTE DEVERÃO ATENDER O ARTIGO 30 DA LEI MUNICIPAL Nº 11095/2004. PARA FUNCIONAR NO MUNICÍPIO DE CURITIBA O ESTABELECIMENTO DEVERÁ TAMBÉM POSSUIR O

**VALIDADE: ENQUANTO SATISFIZER AS EXIGÊNCIAS DA LEGISLAÇÃO EM VIGOR.**

CURITIBA, 14 DE OUTUBRO DE 2020

**DIVISÃO DE ALVARÁ E ATENDIMENTOS**

ASSINADO ELETRONICAMENTE

#### IMPORTANTE :

- A assinatura no alvará de licença expedido por meio eletrônico fica dispensada nos termos do Decreto nº 881/2018. A verificação de sua autenticidade deverá ser confirmada no endereço [www.curitiba.pr.gov.br](http://www.curitiba.pr.gov.br), Serviços para Empresa, Alvará Comercial - dados.
- É obrigatória a comunicação imediata em caso de encerramento, paralisação, alteração de endereço, de ramo ou qualquer outra alteração, evitando as penalidades previstas na legislação.

A partir da versão 2.1.0.60, de 03/08/2017, passou a constar no alvará forma de atuação e código CNAE.

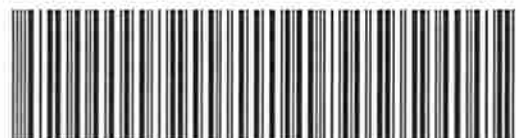

186.68BB.C0AA.4777-9.BB66.4A2B.5545.4267-6



PREFEITURA MUNICIPAL DE CURITIBA

PEDREIRAS/MA
Proc. 05050042023
FLS. 554
Rub. 0

**ALVARÁ Nº 1.524.993**

A SECRETARIA MUNICIPAL DE FINANÇAS concede o presente Alvará de Licença para Localização, conforme processo Nº 20-121391/2020, a:

**BOREAL SUL COMERCIAL LTDA**

**R. HEITOR STOCKLER DE FRANÇA - Nº: 000396 CONJUNTO 1407 14º ANDAR**

IND. FISCAL: 32.077.129.450-8

INSCRIÇÃO MUNICIPAL: 07 06 889.952-0

CNPJ/CPF: 39.422.751/0001-31

**Taxação: COM IND SERV**

**Forma de Atuação: ESCRITÓRIO ADMINISTRATIVO**

LICENCIAMENTO/AUTORIZAÇÃO/CERTIFICADO VIGENTE EXPEDIDO/EXIGIDO PELO(S) ORGÃO(S) ABAIXO RELACIONADO(S) AO(S) QUAL(IS) COMPETE A FISCALIZAÇÃO:

» DEAM - DFRV.



VALIDADE:

ENQUANTO SATISFIZER AS EXIGÊNCIAS DA LEGISLAÇÃO EM VIGOR.

CURITIBA, 14 DE OUTUBRO DE 2020

**DIVISÃO DE ALVARÁ E ATENDIMENTOS**

ASSINADO ELETRONICAMENTE

**IMPORTANTE :**

- A assinatura no alvará de licença expedido por meio eletrônico fica dispensada nos termos do Decreto nº 881/2018. A verificação de sua autenticidade deverá ser confirmada no endereço [www.curitiba.pr.gov.br](http://www.curitiba.pr.gov.br), Serviços para Empresa, Alvará Comercial - dados.
- É obrigatória a comunicação imediata em caso de encerramento, paralisação, alteração de endereço, de ramo ou qualquer outra alteração, evitando as penalidades previstas na legislação.

A partir da versão 2.1.0.60, de 03/08/2017, passou a constar no alvará forma de atuação e código CNAE.





Governo do Estado do Paraná  
Secretaria da Micro e Pequena Empresa  
Junta Comercial do Estado do Paraná

PEDREIRAS/MA  
Proc. 0505001/202 2  
FLS. 555  
Rub. e/



## CERTIDÃO ESPECÍFICA

Sistema Nacional de Registro de Empresas Mercantis - SINREM

Certificamos que as informações abaixo constam dos documentos arquivados  
nesta Junta Comercial e são vigentes na data da sua expedição.

Certificamos que BOREAL SUL COMERCIAL LTDA encontra-se registrada nesta Junta Comercial, como segue:		Protocolo: PRC221117892	
NIRE 41209558249 CNPJ 39.422.751/0001-31		Situação ATIVA Status SEM STATUS	
Endereço Completo FRANCISCO MUNOZ MADRID, Nº 625, SALA 409, ROSEIRA DE SAO SEBASTIAO - São José dos Pinhais/PR - CEP 83070-152			
<b>Arquivamentos Posteriores</b>			
<b>Ato</b>	<b>Número</b>	<b>Data</b>	<b>Descrição</b>
002	20221972510	06/04/2022	ALTERACAO DE DADOS (EXCETO NOME EMPRESARIAL)
002	20221972510	06/04/2022	OUTROS
315	20206036990	14/10/2020	ENQUADRAMENTO DE MICROEMPRESA
090	41209558249	14/10/2020	CONTRATO

Esta certidão foi emitida automaticamente em 28/04/2022, às 10:14:47 (horário de Brasília).  
Se impressa, verificar sua autenticidade no <https://www.empresafacil.pr.gov.br>, com o código JCASGSIH.



PRC221117892

LEANDRO MARCOS RAYSEL BISCAIA  
Secretário(a) Geral





PEDREIRAS/MA
Proc. 0505002/2022
FLS. 356
Rub. J

Ministério da Economia  
Secretaria Especial de Desburocratização, Gestão e Governo Digital  
Secretaria de Gestão

Sistema de Cadastramento Unificado de Fornecedores - SICAF

**Certificado de Registro Cadastral - CRC**

(Emissão conforme art. 17 da Instrução Normativa nº 03, de 26 abril de 2018)

CNPJ: 39.422.751/0001-31  
Razão Social: BOREAL SUL COMERCIAL LTDA

Atividade Econômica Principal:

4669-9/99 - COMÉRCIO ATACADISTA DE OUTRAS MÁQUINAS E EQUIPAMENTOS  
NÃO ESPECIFICADOS ANTERIORMENTE; PARTES E PEÇAS

Endereço:

RUA FRANCISCO MUNOZ MADRID, 625 - SALA 409 - ROSEIRA DE SAO SEBASTIAO -  
São José dos Pinhais / Paraná

Observações:

A veracidade das informações poderá ser verificada no endereço [www.comprasgovernamentais.gov.br](http://www.comprasgovernamentais.gov.br).  
Este certificado não substitui os documentos enumerados nos artigos 28 a 31 da Lei nº 8.666, de 1993.

## Certificado de Conformidade

PEDREIRASIMA  
Proc. 0505002/202 2  
Rub. 557

### Sistema de Gestão da Qualidade

## Nº 01724/2015

Emissão:  
10/05/2018

Revisão: 02  
27/05/2021

Validade  
14/05/2024

Solicitante: **TORTUGA-PRODUTOS DE BORRACHA LTDA**

Endereço: Av. das Araucárias, nº 5500 - Chapada  
CEP: 83707-754 - Araucária - PR

CNPJ: 00.934.658/0001-70

Histórico da Certificação: 15/05/2009 à 14/05/2021

Auditoria de Recertificação: 04 à 13/05/2021

Renovado em: 27/05/2021

Norma Aplicável: ABNT NBR ISO 9001:2015

Escopo da Certificação: Desenvolvimento, fabricação, prestação de serviços, importação e comercialização de câmaras de ar e sacos de ar para pneumáticos; mistura e prestação de serviços em compostos de borracha; desenvolvimento, fabricação, importação e comercialização de pneus.



Gestão da  
Qualidade  
NBR ISO 9001



Instituto Falcão Bauer da Qualidade  
Rua Amador, 111 - Pedreira - Curitiba - PR - Brasil  
CEP: 83707-754  
Tel: (41) 3631779  
info@ifbq.com.br  
www.institutofalcãobauer.com.br



Assinado de forma digital por  
RICARDO ASSONI:05623882811  
Dados: 2021.06.08 12:49:49 -03'00'

Ricardo Assoni  
Gerente de Certificação  
Instituto Falcão Bauer da Qualidade



## Certificado de Conformidade

### Sistema de Gestão da Qualidade

### Nº 01724/2015

**Emissão:**  
10/05/2018

**Revisão: 02**  
27/05/2021

**Validade**  
14/05/2024

Instalações abrangidas pelo Sistema de Gestão da Qualidade:

Identificação	Endereço
Atividades no escopo: Fabricação de Câmaras de Ar.	Rua Alberto Klemtz, nº 441 - BL A - Portão CEP: 80330-380 - Curitiba/PR

Histórico de Revisões:

nº rev.	Data	Alterações
00	10/05/2018	Esse certificado cancela e substitui o certificado nº 01724/15; Recertificação e adequação NBR ISO 9001:2015; Ajuste da validade do ciclo de certificação conforme concessão inicial
01	13/01/2021	Retirada do CNPJ Filial (com manutenção do espaço físico)
02	27/05/2021	Restauração da certificação. Recertificação concedida.

A última revisão substitui e cancela as anteriores





Governo do Estado do Paraná  
Secretaria da Micro e Pequena Empresa  
Junta Comercial do Estado do Paraná

PEDREIRAS/MA  
Proc. 050500202 2  
FLS. 559  
Rub. \_\_\_\_\_  
**PARANÁ**  
GOVERNO DO ESTADO

## CERTIDÃO SIMPLIFICADA

### Sistema Nacional de Registro de Empresas Mercantis - SINREM

Certificamos que as informações abaixo constam dos documentos arquivados nesta Junta Comercial e são vigentes na data da sua expedição.

Nome Empresarial: BOREAL SUL COMERCIAL LTDA		Protocolo: PRC2211479450			
Natureza Jurídica: Sociedade Empresária Limitada					
NIRE (Sede) 41209558249	CNPJ 39.422.751/0001-31	Data de Ato Constitutivo 14/10/2020	Início de Atividade 14/10/2020		
<b>Endereço Completo</b> Rua FRANCISCO MUNOZ MADRID, Nº 625, SALA 409, ROSEIRA DE SAO SEBASTIAO - São José dos Pinhais/PR - CEP 83070-152					
<b>Objeto Social</b> COMERCIO ATACADISTA DE OUTRAS MAQUINAS E EQUIPAMENTOS NAO ESPECIFICADOS ANTERIORMENTE PARTES E PECAS COMERCIO A VAREJO DE AUTOMOVEIS, CAMIONETAS E UTILITARIOS NOVOS COMERCIO A VAREJO DE AUTOMOVEIS, CAMIONETAS E UTILITARIOS NOVOS E USADOS COMERCIO POR ATACADO DE CAMINHOS NOVOS E USADOS COMERCIO SOB CONSIGNACAO DE VEICULOS AUTOMOTORES COMERCIO A VAREJO DE PECAS E ACESSORIOS NOVOS PARA VEICULOS AUTOMOTORES COMERCIO A VAREJO DE PNEUMATICOS E CAMARAS-DE-AER COMERCIO A VAREJO DE MOTOCICLETAS E MOTONETAS USADAS COMERCIO ATACADISTA DE MAQUINAS, APARELHOS E EQUIPAMENTOS PARA USO ODONTO-MEDICO-HOSPITALAR COMERCIO ATACADISTA DE MAQUINAS E EQUIPAMENTOS PARA USO COMERCIAL PARTES E PECAS COMERCIO VAREJISTA DE LUBRIFICANTES COMERCIO VAREJISTA DE TINTAS E MATERIAIS PARA PINTURA COMERCIO VAREJISTA DE MATERIAL ELETRICO COMERCIO VAREJISTA DE VIDROS COMERCIO VAREJISTA DE FERRAGENS E FERRAMENTAS COMERCIO VAREJISTA DE MATERIAIS HIDRAULICOS COMERCIO VAREJISTA DE CAL, AREIA, PEDRA BRITADA, TIJOLOS E TELHAS COMERCIO VAREJISTA DE MATERIAIS DE CONSTRUCAO EM GERAL COMERCIO VAREJISTA ESPECIALIZADO DE EQUIPAMENTOS E SUPRIMENTOS DE INFORMATICA COMERCIO VAREJISTA ESPECIALIZADO DE EQUIPAMENTOS DE TELEFONIA E COMUNICACAO COMERCIO VAREJISTA ESPECIALIZADO DE ELETRODOMESTICOS E EQUIPAMENTOS DE AUDIO E VIDEO COMERCIO VAREJISTA DE MOVEIS COMERCIO VAREJISTA DE ARTIGOS DE COLCHOARIA COMERCIO VAREJISTA DE ARTIGOS DE ILUMINACAO COMERCIO VAREJISTA ESPECIALIZADO DE PECAS E ACESSORIOS PARA APARELHOS ELETROELETRONICOS PARA USO DOMESTICO COMERCIO VAREJISTA DE ARTIGOS DE TAPECARIA, CORTINAS E PERSIANAS COMERCIO VAREJISTA DE OUTROS ARTIGOS DE USO DOMESTICO COMERCIO VAREJISTA DE ARTIGOS DE PAPELARIA COMERCIO VAREJISTA DE ARTIGOS DE CACA, PESCA E CAMPING COMERCIO VAREJISTA DE EMBARCACOES E OUTROS VEICULOS RECREATIVOS PECAS E ACESSORIOS COMERCIO VAREJISTA DE MEDICAMENTOS VETERINARIOS COMERCIO VAREJISTA DE ARTIGOS MEDICOS E ORTOPEDICOS COMERCIO VAREJISTA DE ARTIGOS DE OPTICA COMERCIO VAREJISTA DE ARTIGOS DO VESTUARIO E ACESSORIOS COMERCIO VAREJISTA DE EQUIPAMENTOS PARA ESCRITORIO COMERCIO VAREJISTA DE OUTROS PRODUTOS NAO ESPECIFICADOS ANTERIORMENTE ATIVIDADES AUXILIARES DOS TRANSPORTES TERRESTRES ATIVIDADES DE DESPACHANTES ADUANEIROS FORNECIMENTO DE ALIMENTOS PREPARADOS PREPONDERANTEMENTE PARA EMPRESAS ATIVIDADES DE PRESTACAO DE SERVICOS DE INFORMACAO LOCACAO DE AUTOMOVEIS SEM CONDUTOR ALUGUEL DE OUTROS OBJETOS PESSOAIS E DOMESTICOS ALUGUEL DE MAQUINAS E EQUIPAMENTOS PARA CONSTRUCAO SEM OPERADOR, EXCETO ANDAIMES ALUGUEL DE ANDAIMES ALUGUEL DE PALCOS, COBERTURAS E OUTRAS ESTRUTURAS DE USO TEMPORARIO ALUGUEL DE OUTRAS MAQUINAS E EQUIPAMENTOS COMERCIAIS E INDUSTRIAIS ATIVIDADES DE SERVICOS DE SEGURANCA ATIVIDADES DE SERVICOS PRESTADOS PRINCIPALMENTE AS EMPRESAS ATIVIDADES DE SERVICOS PESSOAIS					
<b>Capital Social</b> R\$ 200.000,00 (duzentos mil reais) <b>Capital Integralizado</b> R\$ 200.000,00 (duzentos mil reais)		<b>Porte</b> ME (Microempresa)	<b>Prazo de Duração</b> Indeterminado		
<b>Dados do Sócio</b>	<b>CPF/CNPJ</b>	<b>Participação no capital</b>	<b>Espécie de sócio</b>	<b>Administrador</b>	<b>Término do mandato</b>
Nome JESSICA RAIANE DAS NEVES ANTUNES	442.604.838-97	R\$ 200.000,00	Sócio	S	Indeterminado
<b>Dados do Administrador</b>	<b>CPF</b>	<b>Término do mandato</b>			
Nome JESSICA RAIANE DAS NEVES ANTUNES	442.604.838-97	Indeterminado			
<b>Último Arquivamento</b>	<b>Número</b>	<b>Ato/eventos</b>	<b>Situação</b>		
Data 06/04/2022	20221972510	002 / 939 - OUTROS	ATIVA Status SEM STATUS		

Esta certidão foi emitida automaticamente em 26/05/2022, às 09:04:54 (horário de Brasília).  
Se impressa, verificar sua autenticidade no <https://www.empresafacil.pr.gov.br>, com o código TKAIXS1W.

PEDREIRAS/MA  
Proc. 050500 1202 2  
FLS. 560  
Rub. e



Governo do Estado do Paraná  
Secretaria da Micro e Pequena Empresa  
Junta Comercial do Estado do Paraná

## CERTIDÃO SIMPLIFICADA

Continuação

### Sistema Nacional de Registro de Empresas Mercantis - SINREM

Certificamos que as informações abaixo constam dos documentos arquivados  
nesta Junta Comercial e são vigentes na data da sua expedição.

Nome Empresarial: BOREAL SUL COMERCIAL LTDA	Protocolo: PRC2211479450
Natureza Jurídica: Sociedade Empresária Limitada	



PRC2211479450

LEANDRO MARCOS RAYSEL BISCAIA  
Secretário Geral



Serviço Público Federal

MINISTÉRIO DA ECONOMIA

INSTITUTO NACIONAL DE METROLOGIA, QUALIDADE E TECNOLOGIA - INMETRO

PEDREIRASIMA
Proc. 0503004202 2
FLS. 561
Rub. _____

PORTARIA Nº 379, DE 14 DE SETEMBRO DE 2021

Aprova o Regulamento Técnico da Qualidade e os Requisitos de Avaliação da Conformidade para Pneus Novos – Consolidado.

O PRESIDENTE DO INSTITUTO NACIONAL DE METROLOGIA, QUALIDADE E TECNOLOGIA - INMETRO, no exercício da competência que lhe foi outorgada pelos artigos 4º, § 2º, da Lei nº 5.966, de 11 de dezembro de 1973, e 3º, incisos I e IV, da Lei nº 9.933, de 20 de dezembro de 1999, combinado com o disposto nos artigos 18, inciso V, do Anexo I ao Decreto nº 6.275, de 28 de novembro de 2007, e 105, inciso V, do Anexo à Portaria nº 2, de 4 de janeiro de 2017, do então Ministério da Indústria, Comércio Exterior e Serviços, considerando a Lei nº 10.295, de 17 de outubro de 2001 que dispõe sobre a Política Nacional de Conservação de Uso Racional de Energia, considerando o que determina o Decreto nº 10.139, de 28 de novembro de 2019, e o que consta no Processo SEI nº 0052600.011872/2020-90, resolve:

#### **Objeto e âmbito de aplicação**

Art. 1º Fica aprovado o Regulamento Consolidado para Pneus Novos, na forma dos Regulamentos Técnicos da Qualidade, dos Requisitos de Avaliação da Conformidade e das Especificações para o Selo de Identificação da Conformidade, fixados, nos Anexos I, II, III, IV e V desta Portaria.

Art. 2º Os Regulamentos Técnicos da Qualidade, estabelecidos nos Anexos I, II e III desta Portaria, determinam os requisitos, de cumprimento obrigatório, referentes à segurança e desempenho do produto.

Art. 3º Os fornecedores de pneus novos deverão atender integralmente ao disposto no presente Regulamento.

Art. 4º O pneu novo objeto deste Regulamento, deverá ser fabricado, importado, distribuído e comercializado, de forma a não oferecer riscos que comprometam a segurança do usuário, independentemente do atendimento integral aos requisitos ora publicados.

§ 1º Aplica-se o presente Regulamento aos pneus novos destinados a motocicletas, motonetas, ciclomotores, automóveis de passageiros, inclusive os de uso misto e rebocados, veículos comerciais, comerciais leves e rebocados.

§ 2º Encontram-se excluídos do cumprimento das disposições previstas neste Regulamento, os pneus novos conforme descrito no Anexo VI desta Portaria.

Art. 5º A cadeia produtiva de pneus novos fica sujeita às seguintes obrigações e responsabilidades:

I – o fabricante nacional deve fabricar e disponibilizar, a título gratuito ou oneroso, pneus novos conforme o disposto neste Regulamento;

II – o importador deve importar e disponibilizar, a título gratuito ou oneroso, pneus novos conforme o disposto neste Regulamento;

III – os demais entes da cadeia produtiva e de fornecimento de pneus novos, incluindo o comércio em estabelecimentos físicos ou virtuais, devem manter a integridade do produto, das suas marcações obrigatórias, preservando o atendimento aos requisitos deste Regulamento.

Parágrafo único. Caso um ente exerça mais de uma função na cadeia produtiva e de fornecimento, entre as anteriormente listadas, suas responsabilidades são acumuladas.

Art. 6º O comércio de pneus novos, em estabelecimentos físicos ou virtuais, fica sujeito ainda às seguintes obrigações:

§ 1º Os produtos deverão, no ponto de venda, ostentar a Etiqueta Nacional de Conservação de Energia (ENCE), de forma claramente visível ao consumidor, sem que sua visualização seja obstruída por qualquer outra informação anexada pelos fornecedores.

§ 2º No comércio virtual, é de responsabilidade do administrador do site disponibilizar a ENCE ou, alternativamente, as informações nela constantes em formato de texto, em todas as páginas onde haja oferta ou exibição do produto, de forma ostensiva, clara e unívoca junto à imagem ou identificação do modelo do produto.

§ 3º Em catálogos de venda e em material publicitário físico ou virtual, a ENCE ou, alternativamente, as informações nela constantes em formato de texto, devem estar disponíveis de forma clara e unívoca junto à imagem ou identificação do modelo do produto.

Art. 7º A aposição da ENCE é opcional em pneus novos destinados a montadoras de veículos e em pneus novos destinados a veículos comerciais e rebocados a serem comercializados exclusivamente para frotistas.

Parágrafo único. A determinação contida no **caput** não deve ser aplicada aos pneus novos destinados para revenda no comércio varejista, revendas autorizadas e em concessionárias representantes de montadoras de veículos, quando da comercialização dos pneus diretamente aos consumidores ou usuários finais.

#### **Exigências Pré-Mercado**

Art. 8º Os pneus novos, fabricados, importados, distribuídos e comercializados em território nacional, a título gratuito ou oneroso, devem ser submetidos, compulsoriamente, à avaliação da conformidade, por meio do mecanismo de certificação, observado os termos deste Regulamento.

§ 1º Os Requisitos de Avaliação da Conformidade para Pneus Novos estão fixados no Anexo IV desta Portaria.

§ 2º A certificação não exime o fornecedor da responsabilidade exclusiva pela segurança do produto.

Art. 9º Após a certificação, os pneus novos, importados, distribuídos e comercializados em território nacional, a título gratuito ou oneroso, devem ser registrados no Inmetro, considerando a Portaria Inmetro nº 258, de 6 de agosto de 2020, ou substitutiva.

§ 1º A obtenção do registro é condicionante para a autorização do uso do Selo de Identificação da Conformidade nos produtos certificados e para sua disponibilização no mercado nacional.

§ 2º O modelo de Selo de Identificação da Conformidade aplicável para pneus novos, encontra-se no Anexo V desta Portaria.

Art. 10. Os pneus novos abrangidos pelo Regulamento ora aprovado, estão sujeitos ao regime de licenciamento de importação não automático, devendo o importador obter anuência junto ao Inmetro, considerando a Portaria Inmetro nº 18, de 14 de janeiro de 2016, ou substitutiva.

### **Vigilância de Mercado**

Art. 11. Os pneus novos, objetos deste Regulamento, estão sujeitos, em todo o território nacional, às ações de vigilância de mercado executadas pelo Inmetro e entidades de direito público a ele vinculadas por convênio de delegação.

Art. 12. Constitui infração a ação ou omissão contrária ao disposto nesta Portaria, podendo ensejar as penalidades previstas na Lei nº 9.933, de 1999.

Art. 13. O fornecedor, quando submetido a ações de vigilância de mercado, deverá prestar ao Inmetro, quando solicitado, as informações requeridas em um prazo máximo de 15 dias.

### **Prazos e disposições transitórias**

Art. 14. A publicação desta Portaria não implica na necessidade de que seja iniciado novo processo de certificação com base nos requisitos ora consolidados.

Parágrafo único. Os certificados já emitidos deverão ser revisados, para referência à Portaria ora publicada, na próxima etapa de avaliação.

Art. 15. Os fabricantes e importadores terão até 23 de março de 2022 para adequarem novos processos de certificação e registro às exigências relacionadas aos requisitos estabelecidos na Portaria Inmetro nº 329, de 2020, incorporadas a esse Regulamento Consolidado.

Parágrafo único. Fica estabelecido o prazo limite de 23 de outubro de 2025, para adequação das famílias que, na data de publicação da Portaria nº 329, de 2020, já se encontravam certificadas e registradas.

Art. 16. Os fabricantes e importadores de pneus novos terão o prazo de 36 (trinta e seis) meses, contados da vigência desta Portaria, para adequarem processos de certificação de novas famílias de pneus a fim de atenderem às condições e o **layout** do Selo de Identificação da Conformidade, conforme Figura 2 do Anexo V desta Portaria.

Parágrafo único. Até o prazo fixado no **caput**, poderá ser mantido o Selo de Identificação da Conformidade conforme condições e **layout** da Figura 1 do Anexo V desta Portaria.

Art. 17. As famílias de pneus já certificadas até a data de vigência desta Portaria poderão ostentar o Selo de Identificação da Conformidade em atendimento às condições e **layout** da Figura 1 do Anexo V desta Portaria, considerado o disposto no item 4 do mesmo Anexo.

### **Cláusula de revogação**

Art. 18. Ficam revogados:

I – Portaria Inmetro nº 83, de 13 de março de 2008, publicada no Diário Oficial da União de 17 de março de 2008, seção 1, página 63, na data de vigência desta Portaria;

II – Portaria Inmetro nº 165, de 30 de maio de 2008, publicada no Diário Oficial da União de 3 de junho de 2008, seção 1, página 55, em 23 de outubro de 2025;

III – Portaria Inmetro nº 205, de 17 de junho de 2008, publicada no Diário Oficial da União de 19, de junho de 2008, seção 1, página 94, na data de vigência desta Portaria;

IV - Portaria Inmetro nº 544, de 25 de outubro de 2012, publicada no Diário Oficial da União de 29 de outubro de 2012, seção 1, página 77, na data de vigência desta Portaria;

V - Portaria Inmetro nº 538, de 11 de novembro de 2013, publicada no Diário Oficial da União de 13 de novembro de 2013, seção 1, páginas 140 e 141, na data de vigência desta Portaria;

VI - Portaria Inmetro nº 365, de 22 de julho de 2015, publicada no Diário Oficial da União de 23 de julho de 2015, seção 1, página 104, na data de vigência desta Portaria;

VII – Portaria Inmetro nº 251, de 3 de junho de 2016, publicada no Diário Oficial da União de 7 de junho de 2016, seção 1, página 45, na data de vigência desta Portaria;

VIII – Portaria Inmetro nº 329, de 21 de outubro de 2020, publicada no Diário Oficial da União de 23 de outubro de 2020, seção 1, página 444, na data de vigência desta Portaria; e

IX - inciso XVI do art. 18º da Portaria nº 258 de 6 agosto de 2020, publicada no Diário Oficial da União de 7 de agosto de 2020, seção 1, página 25 na data de vigência desta Portaria.

#### **Vigência**

Art. 19. Esta Portaria entra em vigor em 1º de outubro de 2021, conforme o art. 4º do Decreto nº 10.139, de 2019.

MARCOS HELENO GUERSON DE OLIVEIRA JÚNIOR

Presidente



**ANEXO I - REGULAMENTO TÉCNICO DA QUALIDADE PARA  
PNEUS NOVOS PARA MOTOCICLETAS, MOTONETAS E CICLOMOTORES.**

### 1. OBJETIVO

Este Regulamento Técnico da Qualidade estabelece os requisitos obrigatórios para pneus novos de motocicletas, motonetas e ciclomotores a serem atendidos por toda cadeia fornecedora do produto no mercado nacional.

### 2. SIGLAS

ABNT	Associação Brasileira de Normas Técnicas
ALAPA	Associação Latino Americana de Pneus e Aros
DP	<b>Dual purpose</b>
ETRTO	European Tyre and Rim Technical Organisation
JATMA	Japan Automobile Tyre Manufacturers Association
NBR	Norma Brasileira
NM	Norma Mercosul
NHS	<b>Not for highway service</b>
NHU	<b>Not for highway use</b>
MST	<b>Multiservice tyre</b>
M+S, M,S ou M&S	<b>Mud and Snow</b>
RTQ	Regulamento Técnico da Qualidade
TRA	The Tire and Rim Association of America

### 3. DOCUMENTOS COMPLEMENTARES

ABNT NBR NM 224:2003	Conjunto pneumático – Terminologia
Manual Técnico ALAPA, 2021	Manual de Normas Técnicas da Associação Latino Americana de Pneus e Aros - ALAPA

Nota: O Manual Técnico da Associação Latino Americana de Pneus e Aros – ALAPA é o documento de referência para os pneus objeto do escopo deste regulamento.

Poderão ser utilizados dados dos Manuais Técnicos da European Tyre and Rim Technical Organisation – ETRTO, The Tire and Rim Association of America - TRA e Japan Automobile Tyre Manufacturers Association - JATMA, no caso de serem omissos os constantes no Manual Técnico da Associação Latino Americana de Pneus e Aros – ALAPA.

### 4. DEFINIÇÕES

Para efeito deste RTQ são adotadas as definições a seguir, complementadas pelas definições contidas nos documentos citados no item 3.



#### **4.1 Aro de medição**

Aro utilizado no Conjunto de Ensaio, para a realização de todos os ensaios contemplados por esse Regulamento e conforme indicações nas tabelas apresentadas no Manual Técnico ALAPA.

#### **4.2 Avarias**

São os danos possíveis de ocorrer, quando o pneu é submetido aos ensaios dinâmicos (Velocidade sob Carga).

##### **4.2.1 Arrancamentos**

Desprendimento de borracha de qualquer parte do pneu.

##### **4.2.2 Emenda aberta**

Qualquer separação nas junções da banda de rodagem, dos ombros, dos flancos, das lonas, ou da camada de borracha no interior do pneu.

##### **4.2.3 Rachadura**

Quebras na borracha da banda de rodagem, dos flancos, dos talões ou da camada interna do pneu.

##### **4.2.4 Separação do talão**

Descolamento ou desagregação entre componentes na área do talão.

##### **4.2.5 Separação no flanco**

Separação entre componentes na área do flanco.

##### **4.2.6 Separação nos cabos**

Separação entre os materiais que envolvem os cabos.

##### **4.2.7 Separação entre lonas**

Qualquer descolamento entre lonas adjacentes.

##### **4.2.8 Separação da banda de rodagem**

Descolamento total ou parcial entre a banda de rodagem e lonas.

#### **4.3 Conjunto de ensaio**

Conjunto de elementos destinado à realização de ensaios nos pneus, composto de:

- a) Pneu a ser ensaiado.
- b) Aro de medição.
- c) Câmara de ar, válvula e protetor, se exigidos conforme utilização do pneu.

#### **4.4 Descrição de serviço**

Também conhecido como Código de Serviço, combinação do índice de carga e símbolo de velocidade, gravados no pneu.

#### **4.5 Pneus Categoria C1**

Pneus novos destinados a motocicletas, motonetas e ciclomotores.

#### **4.6 Pressão de ensaio**

Pressão a qual o pneu deve ser inflado para a realização dos ensaios, previstos neste Regulamento.

## 5. REQUISITOS GERAIS

5.1 Todo pneu deve ser projetado e fabricado de forma a não oferecer danos ao consumidor.

5.2 O pneu deve estar permanentemente marcado com informações que permitam sua rastreabilidade, em local de fácil visualização após a instalação no veículo.

5.3 Em cada unidade de pneu devem ser identificadas as suas especificações técnicas e as de rastreabilidade, gravadas, no flanco do pneu, em alto relevo de forma legível e indelével.

## 6. REQUISITOS TÉCNICOS

### 6.1. REQUISITOS DIMENSIONAIS

6.1.1 O pneu deve apresentar parâmetros dimensionais conforme as dimensões declaradas pelo fabricante, as quais devem estar de acordo com os valores indicados nas tabelas do Manual Técnico ALAPA.

6.1.2 As dimensões máximas do pneu devem estar de acordo com os valores especificados na coluna "em serviço" apresentado nas tabelas do Manual Técnico ALAPA

6.1.2.1 Para pneus gravados "MST" ou "DP" admite-se uma largura da seção do pneu em até 25% acima da largura dos valores especificados nas tabelas do Manual Técnico ALAPA

6.1.2.2 As dimensões mínimas do pneu devem estar de acordo com os valores especificados no Manual Técnico ALAPA, admitindo-se as tolerâncias conforme Tabela 1.

Tabela 1: Tolerâncias máximas admissíveis para os parâmetros dimensionais de pneus para motocicletas

Largura Nominal da Seção do Pneu	Largura Total da Seção do Pneu	Diâmetro Externo do Pneu
< = 100 mm	- 4 mm	- 3 % do ( $\varnothing$ de projeto - $\varnothing$ nominal do aro)
> 100 mm	- 4 %	

### 6.2 VELOCIDADE SOB CARGA

6.2.1 Um pneu, quando submetido a esforços de velocidade sob carga não pode apresentar qualquer das seguintes avarias: arranchamentos, emenda aberta, rachadura, ruptura de cabos, separação de cabos, separação do talão, separação dos flancos, separação entre lonas e separação na banda de rodagem.

6.2.2 A medição do diâmetro externo do pneu deve ser realizada, no mínimo, após seis horas do término do ensaio de velocidade sob carga. O valor medido não deve exceder 3,5% do valor medido do diâmetro externo original.

6.2.3 A largura total da seção do pneu medida após o término do ensaio de velocidade sob carga, não deve exceder o valor indicado, do item 6.1.

### 6.3 RAIO DINÂMICO

6.3.1 O pneu destinado a categoria de utilização normal ou de uso misto, exclusivamente do tipo de construção diagonal, que contemple índices de velocidade L e acima deve apresentar diâmetro medido, após submetido a esforços de velocidade sob carga, inferior ao diâmetro máximo permitido, conforme a expressão:

$$\text{Diâmetro Máximo Permitido} = d + 2 \times H_{\text{dyn}}$$

Onde:

d = Diâmetro do Aro

$H_{dyn}$  (Altura Dinâmica da Seção do Pneu) = determinada em função do símbolo de velocidade, da categoria de uso e H (altura da seção do pneu), na forma apresentada nas Tabelas 2, 3 e 4 e considerada a Tabela 5:

Tabela 2: Pneus com símbolo de velocidade L, M, N, P, Q, R e S

Categoria de Uso	
Normal	Misto
H x 1,10	H x 1,15

Tabela 3: Pneus com símbolo de velocidade T, U e H

Categoria de Uso	
Normal	Misto
H x 1,13	H x 1,18

Tabela 4: Pneus com símbolo acima de 210 km/h

Categoria de Uso	
Normal	Misto
H x 1,16	-

Obs.: H= Largura Nominal x Série / 100

Tabela 5: Relação entre as medidas do diâmetro do aro do pneu em polegadas x milímetros

Diâmetro do Aro ( d )	
Pol	mm
4	102
5	127
6	152
7	178
8	203
9	229
10	254
11	279
12	305
13	330
14	356
15	381
16	406
17	432
18	457
19	483
20	508
21	533
22	559
23	584

Nota: Este requisito não se aplica em pneus de construção do tipo Radial, nem aos que possuem estrutura reforçada.

Proc.	0505.002/2021	2
Sub.	569	e

## 7. REQUISITOS DE MARCAÇÕES E INFORMAÇÕES OBRIGATÓRIAS NO PRODUTO.

### 7.1 Marca e denominação registrada do fabricante.

Os pneus devem possuir a marca e denominação registrada do fabricante.

### 7.2 Dimensões do pneu

A designação da dimensão do pneu deve ser constituída pelas medidas nominais da largura da seção e do diâmetro interno do pneu, podendo incluir a relação nominal de aspecto (série) entre as duas medidas. As possíveis formas de designação de dimensão estão estabelecidas no Manual de Normas Técnicas da ALAPA.

Exemplo:

**140/80 R 17**

140 – Indica a largura nominal do pneu expressa milímetros.

80 – Relação nominal de aspecto (série).

17 – Indica o diâmetro interno do pneu expressa em polegadas.

R – A letra "R" indica o tipo de construção "Radial".

### 7.3 Tipo de estrutura ou de construção do pneu.

**7.3.1** Para os pneus de estrutura diagonal, a simbologia "-" ou a letra "D" situada antes da indicação do diâmetro do aro.

**7.3.2** Para os pneus de estrutura radial, a letra "R" situada antes da indicação do diâmetro do aro.

**7.3.3** Para os pneus de estrutura diagonal cintada, a letra "B" situada antes da indicação do diâmetro do aro ou as palavras "DIAGONAL CINTADO" ou "BIAS-BELTED".

**7.3.4** Quando o pneu for do tipo que possua estrutura reforçada deve ser empregada ao menos uma das seguintes siglas: "REFORÇADO", "REINFORCED", "REINF", "EXTRA LOAD", "XL".

**7.3.5** O termo "SEM CÂMARA" e/ou "TUBELESS", deve ser usado quando se tratar de pneu projetado para uso sem câmara.

**7.3.6** A sigla "NHS" (not for highway service) ou "NHU" (not for highway use), deve ser empregada quando se tratar de pneu para uso em competição.

**7.3.7** O termo "CICLOMOTOR" ou "MOPED" ou "CICLOMOTORE" ou "CYCLOMOTEUR", deve ser usado quando se tratar de pneu para ciclomotor.

**7.3.8** As siglas "MST" (multiservice tyre) ou "DP" (dual purpose), devem ser utilizadas quando se tratar de pneu para uso misto.

**7.3.9** A sigla "M+S" ou "M,S" ou "M&S", deve ser empregada quando se tratar de pneu para uso em lama ou neve.

**7.3.10** No caso de pneus com desenho de banda de rodagem com sentido de rotação, deve ser usada uma seta indicando sentido correto.

### 7.4 Índice de velocidade do pneu

**7.4.1** Também chamado "Índice de Velocidade" ou "Código de Velocidade", indica a velocidade máxima permitida para o pneu, devendo ser marcado conforme Manual Técnico da ALAPA

**7.4.2** Os pneus concebidos para velocidades superiores a 240 km/h devem ser identificados com o índice de categoria de velocidade apropriado em sua designação: "V", "VB", "VR", "ZB" ou "ZR".

Exemplos:

120/60 VR 17 - pneu radial para velocidade superior a 240 km/h

120/60 ZR 17 - pneu radial para velocidade superior a 270 km/h

**7.4.3** Os pneus concebidos para velocidades que excedem 240 km/h, que levam em sua designação as marcações de categoria de velocidade "V", "VB" ou "VR" devem contemplar, entre parênteses, a descrição de serviço, onde o símbolo de velocidade é "V".

Exemplo: 120/60 VR 17 (55V)

**7.4.4** Os pneus concebidos para velocidades que excedem 270 km/h, que levam em sua designação as marcações de categoria de velocidade "ZB" ou "ZR" devem contemplar, entre parênteses, a descrição de serviço, onde o símbolo de velocidade é "W".

Exemplo: 120/60 ZR 17 (55W)

## **7.5 Índice de Capacidade de Carga do pneu**

O número que determina a capacidade de carga que o pneu pode ser submetido, conforme indicado no Manual Técnico da ALAPA, deve ser marcado no produto.

Nota: O índice de capacidade de carga sempre está associado a um determinado índice de velocidade.

## **7.6 Indicadores de Desgaste da Banda de Rodagem**

**7.6.1** Os indicadores de desgaste devem ser identificados pela sigla "TWI", ou por meio de um triângulo (▲), ou por uma seta disposta radialmente no pneu, ou ainda por um símbolo indicado pelo fabricante. Esta identificação deve estar gravada na região dos ombros do pneu.

**7.6.2** No caso de pneus para motocicleta e motoneta, a banda de rodagem deve incluir, pelo menos, três filas transversais de indicadores de desgaste, dispostas aproximadamente a intervalos iguais e situadas nas cavidades em sua zona central. Os indicadores de desgaste devem ser colocados de maneira a não serem confundidos com saliências de borracha entre os frisos ou blocos da banda de rodagem.

**7.6.3** No caso de pneus de dimensões adequadas para montagem em aros de diâmetro nominal inferior ou igual a 304,8 mm. (12'), se aceitará duas filas de indicadores de desgaste da banda de rodagem.

**7.6.4** Os indicadores de desgaste da banda de rodagem devem advertir visualmente quando as profundidades das cavidades correspondentes da banda de rodagem estiverem reduzidas a 0,8 mm.

**7.6.5** Estão dispensados dos indicadores de desgaste, os pneus com desenhos da banda de rodagem destinados ao uso em terrenos inconsistentes (fora de estrada), com lama ou barro, ou seja, aqueles constituídos com típicas barras transversais de tração, uma vez que esses pneumáticos permitem a fácil visualização de profundidade de sulco remanescente.

## **7.7 Data e país de fabricação**

**7.7.1** A marcação da data de fabricação deve ser feita utilizando-se de grupo de quatro algarismos sendo que os dois primeiros indicam, cronologicamente, a semana de fabricação e os dois últimos indicam o ano de produção.

**7.7.2** Deve ser marcado o país de fabricação do pneu.



**ANEXO II - REGULAMENTO TÉCNICO DA QUALIDADE DE PNEUS NOVOS PARA  
AUTOMÓVEL DE PASSAGEIROS, DE USO MISTO E REBOCADOS**

### 1. OBJETIVO

Este Regulamento Técnico da Qualidade estabelece os requisitos obrigatórios para pneus novos de automóveis de passageiros, inclusive os de uso misto e seus rebocados a serem atendidos por toda cadeia fornecedora do produto no mercado nacional.

### 2. SIGLAS

ABNT	Associação Brasileira de Normas Técnicas
ALAPA	Associação Latino Americana de Pneus e Aros
EMT	<b>Extended Mobility Tyre</b>
ETRTO	European Tyre and Rim Technical Organisation
JATMA	Japan Automobile Tyre Manufacturers Association
TRA	The Tire and Rim Association of America
SST	<b>Self Supporting Tyre</b>
XL	<b>Extra Load</b>

### 3. DOCUMENTOS COMPLEMENTARES

ABNT NBR NM 224:2003	Conjunto pneumático – Terminologia
ISO 10844:2014	Acoustics – Specification of test tracks for measuring noise emitted by road vehicles and their tyres
ISO 13325:2019	Tyres – Coast-by methods for measurement of tyre-to-road sound emission
ISO 15222:2011	Truck and bus tyres – Method for measuring relative wet grip performance – Loaded new tyres
ISO 16992:2018	Passenger car tyres – Spare unit substitutive equipment (SUSE)
ISO 23671:2015	Passenger Car Tyres – Method for measuring relative wet grip performance – Loaded new tyres
ISO 28580:2018	Passenger Car, Truck and Bus Tyres – Methods of measuring rolling resistance – Single point test and correlation of measurement results
UNECE Regulation Nº 117	Uniform Provisions concerning the Approval of Tyres with regard to Rolling Sound Emissions and to Adhesion on Wet Surfaces and/or to Rolling Resistance
Manual Técnico ALAPA, 2021	Manual de Normas Técnicas da Associação Latino Americana de Pneus e Aros – ALAPA

Nota: O Manual Técnico da Associação Latino Americana de Pneus e Aros – ALAPA é o documento de referência para os pneus objeto do escopo deste regulamento.

Poderão ser utilizados dados dos Manuais Técnicos da European Tyre and Rim Technical Organisation - ETRTO, The Tire and Rim Association of America - TRA e Japan Automobile Tyre Manufacturers Association - JATMA, no caso de serem omissos os constantes no Manual Técnico da Associação Latino Americana de Pneus e Aros - ALAPA.

#### 4. DEFINIÇÕES

Para efeito deste Regulamento devem ser adotadas as definições a seguir, complementadas pelas contidas no Anexo I e nos documentos listados no item 3.

##### 4.1 Pneus Categoria C2

Pneus novos destinados a automóveis de passageiros, inclusive os de uso misto e seus rebocados.

##### 4.2 Pneu para competição

Pneu destinado para uso exclusivo em competições.

##### 4.3 Pneu para mobilidade estendida

Também conhecido como autoportante, apresenta características técnicas específicas que permitem ao pneu rodar, a uma velocidade de 80km/h, por uma distância de 80 km, quando na ausência de pressão.

##### 4.4 Pneu para uso em veículo de coleção

Pneu para ser empregado apenas em veículos antigos, aquele que, mesmo tendo sido fabricados a mais de trinta anos, conservam suas características originais de fabricação e possuem valor histórico próprio.

##### 4.5 Pneu para uso fora de estrada

Pneu com banda de rodagem especial para utilização fora de vias públicas.

##### 4.6 Sistema de mobilidade estendida

Conjunto de elementos que funcionam de maneira interdependentes, compreendendo um pneu essencialmente capaz de preservar a integridade de sua estrutura quando a pressão de inflação for compreendida entre 0 e 70 kPa. Neste tipo de Sistema de Mobilidade Estendida, são utilizados aros específicos conforme determinado no Manual Técnico da ALAPA.

##### 4.7 Void to fill ratio

A razão entre a área de vazios em uma superfície de referência e a área desta superfície de referência calculada a partir do desenho do molde, ou seja, o percentual de espaços vazios na área de contato do desenho da banda de rodagem do pneu com o solo.

#### 5. REQUISITOS GERAIS

Todo pneu deve ser projetado e fabricado de forma a não oferecer riscos ao consumidor.

##### 5.1 Marcações no pneu

O pneu deve estar permanentemente marcado com informações que permitam sua rastreabilidade, em local de fácil visualização após a instalação no veículo. Em cada unidade de pneu, devem ser identificadas as suas especificações técnicas e as de rastreabilidade, gravadas no seu flanco, em alto relevo de forma legível e indelével.

###### 5.1.1 Identificação

5.1.1.1 Marca e denominação registrada do fabricante.

5.1.1.2 Designação da dimensão do pneu

**5.1.2.1** A designação da dimensão do pneu deve ser constituída pelas medidas nominais da largura da seção e do diâmetro interno do pneu, podendo incluir a relação nominal de aspecto (série) entre as duas medidas e deve ser gravada com uma altura mínima de 6 mm.

**5.1.2.2** As possíveis formas de designação de dimensão estão estabelecidas nas tabelas apresentadas no Manual Técnico ALAPA.

Exemplos:

**5.60 – 15**

5.60 – Indica a largura nominal do pneu expressa em polegadas.

15 – Indica o diâmetro interno do pneu expresso em polegadas.

"-" - Indica o tipo de construção "Diagonal"

**155 – 15**

155 – Indica a largura nominal do pneu expressa em milímetros.

15 – Indica o diâmetro interno do pneu expresso em polegadas.

"-" - Indica o tipo de construção "Diagonal"

**175/70 R 13**

175 – Indica a largura nominal do pneu expressa milímetros.

70 – Relação Nominal de Aspecto.

R – Indica o tipo de construção "Radial".

13 – Indica o diâmetro interno do pneu expresso em polegadas.

**195 – 620 R420A**

195 – Indica a largura nominal do pneu expressa milímetros.

620 – Indica o diâmetro externo do pneu expresso em milímetros.

R – Indica o tipo de construção "Radial".

420 – Indica o diâmetro nominal do aro em milímetros.

A – Indica a configuração do aro de montagem tipo "A", podendo ser utilizado em Sistema Mobilidade Estendida.

**5.1.3 Tipo de estrutura ou de construção do pneu**

**5.1.3.1** A designação do tipo de estrutura ou construção do pneu deve ser gravada com uma altura mínima de 6 mm.

**5.1.3.2** Para os pneus de estrutura diagonal, a simbologia "-" ou a letra "D" situada antes da indicação do diâmetro do aro.

**5.1.3.3** Para os pneus de estrutura radial, a letra "R" situada antes da indicação do diâmetro do aro.

**5.1.3.4** Para os pneus de estrutura radial concebido para velocidades acima de 240 km/h e até 300 km/h. (símbolo de categoria de velocidade "W" ou "Y"), a letra "R" colocada antes da indicação do diâmetro do aro pode ser substituída pela gravação "ZR".

**5.1.3.5** Para os pneus concebidos para velocidades superiores a 300 km/h, deve ser gravado "ZR" antes da indicação do diâmetro do aro. Deve ser gravado também o índice de capacidade de carga e o símbolo de categoria de velocidade "Y" entre parênteses, por exemplo: (95Y).

**5.1.3.6** Para os pneus de estrutura diagonal cintada, a letra "B" situada antes da indicação do diâmetro do aro e, além disso, as palavras "Diagonal Cintado" ou "Bias-Belted".

**5.1.3.7** Quando o pneu for do tipo que possua estrutura reforçada deve ser empregada ao menos um dos seguintes termos: "Reforçado", "Reinforced", "Reinf", "Extra Load", "XL".

**5.1.3.8** O termo "Sem Câmara" e/ou "Tubeless", quando se tratar de pneu projetado para uso sem câmara.



**5.1.3.9** Pneus assimétricos devem possuir uma identificação, do lado correto para a montagem do pneu no aro.

**5.1.3.10** As marcações para pneus para mobilidade estendida devem ser conforme a seguir:

**5.1.3.10.1** Pneus utilizados em Sistema de Mobilidade Estendida, que adotem aro tipo "A", conforme Manual Técnico ALAPA, a letra "A" deve ser gravada no pneu após a identificação do diâmetro nominal do aro, como por exemplo: 195 – 620 R420A.

**5.1.3.10.2** Pneus para mobilidade estendida que atendam às características para SST, previstas no item 3.2 da norma ISO 16992:2018, devem ter a gravação da letra "F" antes da identificação do diâmetro nominal do aro, como por exemplo, 225/45RF17, bem como ser marcados com o pictograma definido no Anexo A deste RTQ.

**5.1.3.10.3** Pneus para mobilidade estendida que atendam às características para EMT, prevista no item 3.3 da norma ISO 16992:2018, devem ser marcados com o pictograma definido no Anexo B deste RTQ.

**5.1.3.11** No caso de pneus com desenho de banda de rodagem com sentido de rotação, uma indicação (seta) mostrando o sentido correto, deve ser gravada no ombro ou flanco do pneu.

#### **5.1.4 Indicadores de Capacidade de Carga**

Corresponde à carga que o pneu deve suportar quando montado em um veículo e utilizado em conformidade com as especificações estabelecidas pelo fabricante do pneu, podendo ser expresso por:

a) Índice de carga: determina a capacidade de carga que o pneu pode ser submetido, conforme indicado no Manual Técnico da ALAPA

Nota: o índice de capacidade de carga sempre está associado a um determinado índice de velocidade.

b) Pelo seu equivalente em quantidade de lonas, conforme indicado no Manual Técnico da ALAPA, definido por uma das seguintes expressões: "cap. lonas", "cap. carga", "lonas cap.", "cap. telas", "ply rating", "PR", "load range" ou "load capacity", associadas ao tamanho do pneu.

#### **5.1.5 Símbolo de Categoria de Velocidade**

Também chamado "Índice de Velocidade" ou "Código de Velocidade". Indica a velocidade máxima permitida para o pneu, conforme Manual Técnico da ALAPA

#### **5.1.6 Indicadores de Desgaste da Banda de Rodagem**

**5.1.6.1** As profundidades das cavidades da banda de rodagem são limitadas a um desgaste máximo, o qual deve ser determinado por indicadores visuais presentes na banda de rodagem dos pneus.

**5.1.6.2** Os indicadores de desgaste devem ser identificados pela sigla "TWI", ou por meio de um triângulo (▲), ou por uma seta disposta radialmente no pneu, ou ainda por um símbolo indicado pelo fabricante. Esta identificação deve estar gravada na região dos ombros do pneu.

**5.1.6.3** A banda de rodagem deve incluir, pelo menos, seis filas transversais de indicadores de desgaste, dispostas aproximadamente a intervalos iguais e situadas nas cavidades em sua zona central que cobre aproximadamente  $\frac{3}{4}$  (três quartos) da largura da mesma. Os indicadores de desgaste devem ser colocados de maneira a não serem confundidos com saliências de borracha entre os blocos da banda de rodagem.

**5.1.6.4** No caso de pneus de dimensões adequadas para montagem em aros de diâmetro nominal inferior ou igual a 12" (304,8 mm), se aceitará quatro filas de indicadores de desgaste da banda de rodagem.

**5.1.6.5** Os indicadores de desgaste da banda de rodagem devem advertir visualmente quando a profundidade das cavidades correspondentes da banda de rodagem estiverem reduzidas a 1,6 mm, com tolerância de +0,6 mm.

### 5.1.7 Data e país de fabricação

5.1.7.1 A marcação da data de fabricação deve ser gravada utilizando-se de grupo de quatro algarismos, com uma altura mínima de 4 mm, sendo que os dois primeiros indicam, cronologicamente, a semana de fabricação e os dois últimos indicam o ano de produção.

5.1.7.2 Deve ser marcado o país de fabricação do pneu.

## 6. REQUISITOS TÉCNICOS

### 6.1 REQUISITOS DIMENSIONAIS

6.1.1 O pneu deve ser apresentar parâmetros dimensionais conforme as dimensões declaradas pelo fabricante, que devem estar de acordo com os valores indicados nas tabelas do Manual Técnico ALAPA, admitindo as tolerâncias dimensionais conforme segue na Tabela 1:

Tabela 1: Tolerâncias dimensionais para verificação dimensional em pneus de automóveis de passageiros, uso misto e seus rebocados

Tipo de Estrutura	Largura Total da Seção do Pneu	Diâmetro Externo do Pneu
Diagonal	+ 7 %	± 2 % <sup>(2)</sup>
Radiais Milimétricos	- 4 % <sup>(1)</sup>	± 3 % do ( $\varnothing$ externo - $\varnothing$ interno do aro) <sup>(3)</sup>
Radiais P. Métricos	± 4 % <sup>(1)</sup>	± 3 % do ( $\varnothing$ externo - $\varnothing$ interno do aro) <sup>(3)</sup>

Nota 1: Para projetos anteriores a 1995, a tolerância é de ± 5 %.

Nota 2: O diâmetro externo dos pneus novos diagonais utilizados em "serviços especiais" (lama e neve) desde que o fabricante evidencie a aplicação do mesmo ou através de especificações técnicas, podem exceder em até 2% em relação aos valores máximos dos pneus normais.

Nota 3: O diâmetro externo dos pneus novos radiais utilizados em "serviços especiais" (lama e neve), desde que o fabricante evidencie a aplicação do mesmo ou através de especificações técnicas, podem exceder em até 1% em relação aos valores máximos dos pneus normais.

6.1.2. A largura total da seção de pneus que contemplam nervuras ou cordões de proteção, pode ser superada em 8 mm dos valores máximos acima citados.

6.1.3 Para pneus de montagem em aros tipo "A" (Sistema Mobilidade Estendida) a largura total da seção, medida na parte inferior do pneu (região dos talões) deve ser igual a medida do aro indicada nos Manuais Técnicos acrescido de 20 mm.

6.1.4 Para pneus de uso temporário:

6.1.4.1 Largura total da seção do pneu: + 10 mm.

6.1.4.2 Diâmetro externo do pneu: +16 mm.

### 6.2 VELOCIDADE SOB CARGA

6.2.1 O pneu, sob condições de velocidade sob carga, não deve apresentar nenhuma das seguintes avarias: arrancamentos, emenda aberta, rachadura, ruptura de cabos, separação de cabos, separação do talão, separação dos flancos, separação entre lonas e separação na banda de rodagem.

6.2.1.1 Um pneu que leva o símbolo de categoria de velocidade "Y", após submetido aos esforços de velocidade sob carga, apresentar na banda de rodagem bolhas superficiais, será considerado como satisfeito ao requisito.

**6.2.1.2** Um pneu para mobilidade estendida não deve apresentar diminuição da altura da seção, quando comprimida, superior a 20 % e separação entre a banda de rodagem e seus flancos, na sequência dos requisitos definidos nos itens 7.1 e 7.2 da ISO 16992:2018.

**6.2.2** O valor de medição do diâmetro externo do pneu deve ser realizado, no mínimo, após seis horas de velocidade sob carga, não podendo exceder 3,5% do valor do diâmetro externo original.

**6.2.3** Os pneus que atendam às características para SST ou aqueles equipados com aro de suporte interno (**internal support rim**), conforme previsto nos itens 3.2 e 3.4 da norma ISO 16992:2018, respectivamente, devem ser avaliados segundo metodologia e critérios de aceitação previstos no item 7.1 da referida norma.

**6.2.4** Os pneus que atendam às características para EMT prevista no item 3.3 da norma ISO 16992:2018 devem ser ensaiados e avaliados segundo metodologia e critérios de aceitação previstos no item 7.2 da mesma norma.

### 6.3 REQUISITOS DE DESEMPENHO

**6.3.1** Os pneus para automóveis de passageiros, uso misto e seus rebocados devem atender aos requisitos de desempenho de resistência ao rolamento, aderência em pista molhada e emissão sonora, de acordo com os critérios definidos nas respectivas normas de referência e reproduzidos na Tabela 2.

Tabela 2: Requisitos de desempenho para pneus Categoria C2.

Requisitos	Parâmetros
Coefficiente de resistência ao rolamento avaliado de acordo com a norma ISO 28580 ou Regulamento UN Nº 117, anexo 6 e suas eventuais substitutivas	mínimo 12,0
Coefficiente de aderência em pista molhada avaliado de acordo com as normas ISO 23671, ISO 15222 ou Regulamento UN Nº 117, anexo 5 e suas eventuais substitutivas	mínimo 1,10
Limite máximo de nível de pressão sonora (ruído) avaliado de acordo com a norma ISO 10844, ISO 13325 ou Regulamento UN Nº 117, anexo 3 e suas eventuais substitutivas	máximo 75 dB(A)

Anexo A

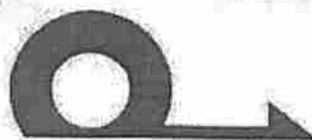
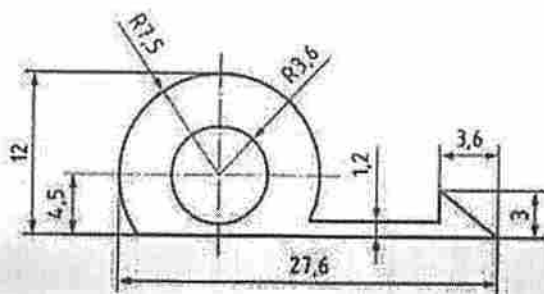
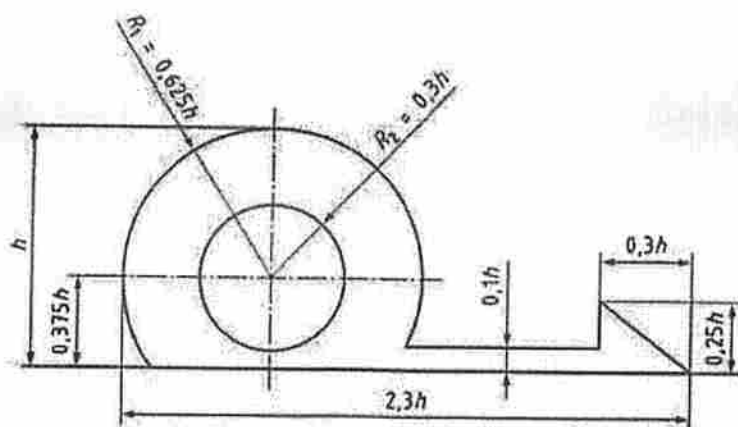

**Legenda:**

Dimensões em milímetros

$h$  altura do pictograma

$R1, R2$  raio do círculo

Nota: O pictograma deve ter  $h$  no mínimo de 12 mm.

**Figura 1**

Símbolo pneu SST – Self Supporting Tyre

Anexo B

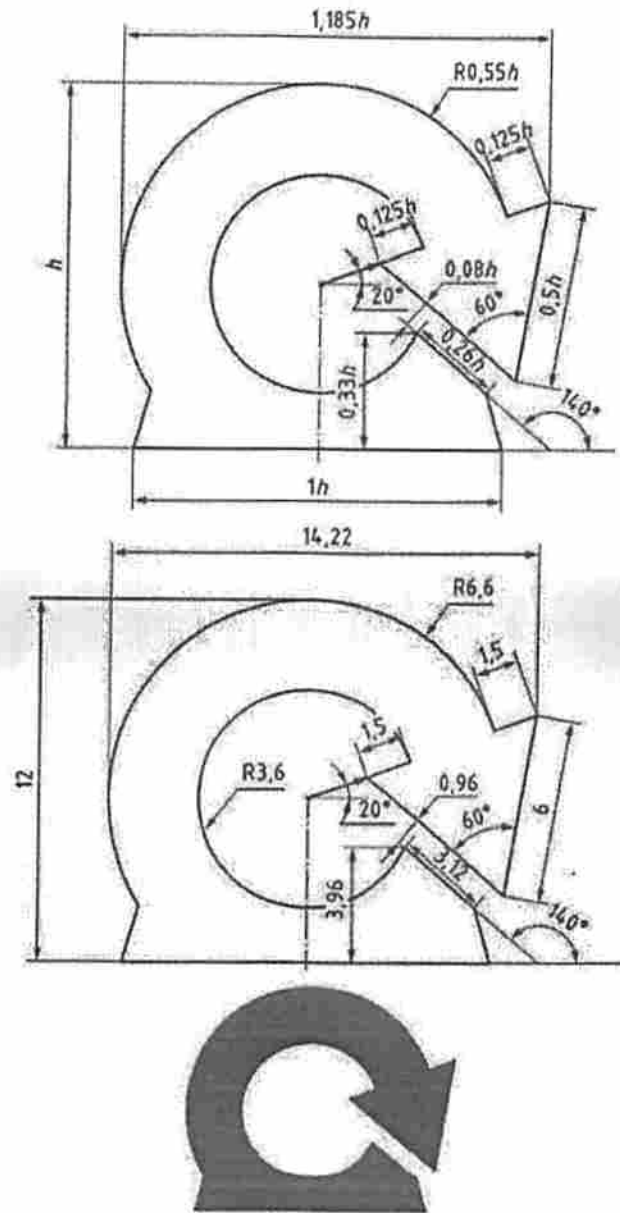

**Legenda:**

Dimensões em milímetros

h altura do pictograma

Nota: O pictograma deve ter h no mínimo de 12 mm.

**Figura 2**

Símbolo pneu EMT – Extended Mobility Tyre



## ANEXO III - REGULAMENTO TÉCNICO DA QUALIDADE DE PNEUS NOVOS PARA VEÍCULOS COMERCIAIS, COMERCIAIS LEVES E REBOCADOS

### 1. OBJETIVO

Este Regulamento Técnico da Qualidade estabelece os requisitos obrigatórios para pneus novos para veículos comerciais, comerciais leves e rebocados a serem atendidos por toda cadeia fornecedora do produto no mercado nacional.

### 2. SIGLAS

ABNT	Associação Brasileira de Normas Técnicas
ALAPA	Associação Latino Americana de Pneus e Aros
ETRTO	European Tyre and Rim Technical Organisation
JATMA	Japan Automobile Tyre Manufacturers Association
NBR	Norma Brasileira
NM	Norma Mercosul
RTQ	Regulamento Técnico da Qualidade
TRA	The Tire and Rim Association of America

### 3. DOCUMENTOS COMPLEMENTARES

ABNT NBR NM 224:2003	Conjunto pneumático – Terminologia
Manual Técnico ALAPA, 2021	Manual de Normas Técnicas da Associação Latino Americana de Pneus e Aros - ALAPA

Nota: O Manual Técnico da Associação Latino Americana de Pneus e Aros – ALAPA é o documento de referência para os pneus objeto do escopo deste regulamento.

Poderão ser utilizados dados dos Manuais Técnicos da European Tyre and Rim Technical Organisation – ETRTO, The Tire and Rim Association of America - TRA e Japan Automobile Tyre Manufacturers Association - JATMA, no caso de serem omissos os constantes no Manual Técnico da Associação Latino Americana de Pneus e Aros – ALAPA.

### 4. DEFINIÇÕES

Para efeito deste Regulamento Técnico da Qualidade, são adotadas as definições dos Anexos I e II e as constantes dos documentos listados no item 3, além das definições a seguir.

#### 4.1 Pneus Categoria C3

Pneus novos destinados a veículos comerciais leves e seus rebocados.

#### 4.2 Pneus Categoria C4

Pneus novos destinados a veículos comerciais e seus rebocados.

## 5. REQUISITOS GERAIS

Todo pneu deve ser projetado e fabricado de forma a não oferecer danos ao consumidor.

### 5.1 Marcações no pneu

O pneu deve estar permanentemente marcado com informações que permitam sua rastreabilidade, em local de fácil visualização após a instalação no veículo.

Em cada unidade de pneu devem ser identificadas as suas especificações técnicas e as de rastreabilidade, gravadas, no flanco do pneu, em alto relevo de forma legível e indelével.

#### 5.1.1 Identificação

Marca e denominação registrada do fabricante.

#### 5.1.2 Designação da dimensão do pneu

**5.1.2.1** A designação da dimensão do pneu deve ser constituída pelas medidas nominais da largura da seção e do diâmetro interno do pneu, podendo incluir a relação nominal de aspecto (série) entre as duas medidas e deve ser gravada com uma altura mínima de 6 mm.

**5.1.2.2** As possíveis formas de designação de dimensão estão estabelecidas nas tabelas apresentadas no Manual Técnico ALAPA

Exemplos:

#### 11.00 – 22

11.00 – Indica a largura nominal do pneu expressa em polegadas.

22 – Indica o diâmetro interno do pneu expresso em polegadas.

“-“ - Indica o tipo de construção “Diagonal”

#### 11R22.5

11 – Indica a largura nominal do pneu expressa em polegadas.

R – A letra “R” indica o tipo de construção “Radial”.

22.5 – Indica o diâmetro interno do pneu expresso em polegadas.

#### 295/80R22.5

295 – Indica a largura nominal do pneu expressa em milímetros.

80 – Indica a relação nominal de aspecto (série).

R – A letra “R” indica o tipo de construção “Radial”.

22.5 – Indica o diâmetro interno do pneu expresso em polegadas.

#### 5.1.3 Tipo de estrutura ou de construção do pneu

A designação do tipo de estrutura ou construção do pneu deve ser gravada com uma altura mínima de 6 mm.

**5.1.3.1** Para os pneus de estrutura diagonal, a simbologia “-” ou a letra “D” situada antes da indicação do diâmetro do aro;

**5.1.3.2** Para os pneus de estrutura radial, a letra “R” situada antes da indicação do diâmetro do aro;

**5.1.3.3** Quando o pneu for do tipo que possua estrutura reforçada deve ser empregada ao menos uma das seguintes siglas: "REFORÇADO", "REINFORCED", "REINF", "EXTRA LOAD", "XL".

**5.1.3.4** Sigla "SEM CÂMARA" e/ou "TUBELESS", quando se tratar de pneu projetado para uso sem câmara.

**5.1.3.5** Sigla "C" ou "LT" junto à identificação da designação do pneu, no caso de pneus destinados a veículos comerciais, conforme estabelecido no Manual Técnico ALAPA.

**5.1.3.6** No caso de pneus com desenho de banda de rodagem com sentido de rotação, uma indicação (seta) mostrando o sentido correto, deve ser gravada no ombro ou flanco do pneu.

**5.1.3.7** No caso de pneus que permite à operação de ressulcagem a sigla "RESSULCÁVEL" e/ou "REGROOVABLE".

#### **5.1.4 Indicadores de Capacidade de Carga**

Corresponde à carga que o pneu deve suportar quando montado em um veículo e utilizado em conformidade com as especificações estabelecidas pelo fabricante do pneu, podendo ser expresso por:

a) índice de carga: número que determina a capacidade de carga que o pneu pode ser submetido, conforme indicado no Manual Técnico da ALAPA.

Nota: o índice de capacidade de carga sempre está associado a um determinado índice de velocidade.

b) pelo seu equivalente em quantidade de lonas, conforme indicado no Manual Técnico da ALAPA, definido por uma das seguintes expressões: "cap. lonas", "cap. carga", "lonas cap.", "cap. telas", "ply rating", "PR", "load range" ou "load capacity", associadas ao tamanho do pneu.

#### **5.1.5 Símbolo De Categoria De Velocidade**

Também chamado "Índice de Velocidade" ou "Código de Velocidade". Indica a velocidade máxima permitida para o pneu, conforme Manual Técnico da ALAPA.

#### **5.1.6 Indicadores de desgaste da banda de rodagem**

**5.1.6.1** As profundidades das cavidades da banda de rodagem serão limitadas a um desgaste máximo o qual será determinado por indicadores visuais colocados nos pneus.

**5.1.6.2** Os indicadores de desgaste devem ser identificados pela sigla "TWI", ou por meio de um triângulo (▲), ou por uma seta disposta radialmente no pneu, ou ainda por um símbolo indicado pelo fabricante. Esta identificação deve estar gravada na região dos ombros do pneu.

**5.1.6.3** A banda de rodagem deve incluir, pelo menos, seis filas transversais de indicadores de desgaste, dispostas aproximadamente a intervalos iguais e situadas nas cavidades em sua zona central que cobre aproximadamente ¾ (três quartos) da largura da mesma. Os indicadores de desgaste devem ser colocados de maneira a não serem confundidos com saliências de borracha entre os blocos da banda de rodagem.

**5.1.6.4** No caso de pneus de dimensões adequadas para montagem em aros de diâmetro nominal inferior ou igual a 12" (304,8 mm), se aceitará quatro filas de indicadores de desgaste da banda de rodagem.

**5.1.6.5** Os indicadores de desgaste da banda de rodagem devem advertir visualmente quando a profundidade das cavidades correspondentes da banda de rodagem estiverem reduzidas a 1,6 mm, com tolerância + 0,6mm.

#### **5.1.7 Data e país de fabricação**

**5.1.7.1** Data de fabricação: grupo de quatro algarismos, com uma altura mínima de 4 mm, sendo que os dois primeiros indicam, cronologicamente, a semana e os dois últimos indicam o ano de fabricação.

**5.1.7.2** Deve ser marcado o país de fabricação do pneu.



## 6. REQUISITOS TÉCNICOS

### 6.1. REQUISITOS DIMENSIONAIS

**6.1.1** O pneu deve ser apresentar parâmetros dimensionais conforme as dimensões declaradas pelo fabricante, que devem estar de acordo com os valores indicados nas tabelas do Manual Técnico ALAPA, admitindo-se as tolerâncias dimensionais conforme Tabela 1.

Tabela 1: Tolerâncias admissíveis para os parâmetros dimensionais de pneus das categorias C3 e C4

Tipo de estrutura	Largura total da seção do pneu	Diâmetro externo do pneu
Todas	- 4% / + 8%	± 2%

**6.1.2.** A largura total da seção de pneus que contemplam nervuras ou cordões de proteção pode ser superada em 8 mm dos valores máximos acima citados.

**6.1.3** O diâmetro externo dos pneus novos utilizados em "serviços especiais", M+S, aplicações urbanas, mistas e pneus exclusivos para eixos de tração, desde que o fabricante evidencie a aplicação do mesmo ou através de especificações técnicas, podem exceder em até 1% em relação aos valores máximos dos pneus normais.

### 6.2 VELOCIDADE SOB CARGA

**6.2.1** Um pneu sob condições de velocidade sob carga, não deve apresentar nenhuma das seguintes avarias: arrancamentos, emenda aberta, rachadura, ruptura de cabos, separação de cabos, separação do talão, separação dos flancos, separação entre lonas e separação na banda de rodagem.

**6.2.2** A medição do diâmetro externo do pneu deve ser realizada, no mínimo, após seis horas do término do ensaio de velocidade sob carga. O valor medido não deve exceder 3,5% do valor medido do diâmetro externo antes do ensaio.

### 6.3 REQUISITOS DE DESEMPENHO

**6.3.1** O fornecedor deve declarar o desempenho do pneu para veículos comerciais, comerciais leves e seus rebocados com relação aos parâmetros de resistência ao rolamento, aderência em pista molhada e emissão sonora.

**6.3.2** Os pneus para veículos comerciais, comerciais leves e seus rebocados devem atender aos limites de resistência ao rolamento, aderência em pista molhada e de emissão sonora, de acordo com os critérios definidos nas respectivas normas de referência e reproduzidos na Tabela 2.

Tabela 2: Requisitos de desempenho para pneus das categorias C3 e C4

Requisitos de desempenho	Pneus Categoria C3	Pneus Categoria C4
Coeficiente mínimo de resistência ao rolamento avaliado de acordo com a norma ISO 28580 ou Regulamento UN Nº 117, anexo 6	10,5	8,0
Coeficiente mínimo de aderência em pista molhada avaliado de acordo com as normas ISO 23671, ISO 15222 ou Regulamento UN Nº 117, anexo 5	0,95	0,65
Limite máximo de nível de pressão sonora (ruído) avaliado de acordo com a norma ISO 10844, ISO 13325 ou Regulamento UN Nº 117, anexo 3	77 dB(A)	78 dB(A)



## ANEXO IV – REQUISITOS DE AVALIAÇÃO DA CONFORMIDADE PARA PNEUS NOVOS

### 1. OBJETIVO

Estabelecer critérios e procedimentos de avaliação da conformidade para pneus novos, destinados a motocicletas, motonetas, ciclomotores, automóveis de passageiros, inclusive os de uso misto e rebocados, veículos comerciais, comerciais leves e rebocados, com foco na segurança e desempenho, por meio do mecanismo de certificação, visando a prevenção de acidentes e aumento da eficiência energética.

#### 1.1 Agrupamento para efeito de certificação

1.1.1 Para efeitos de certificação dos objetos previstos neste RAC aplica-se o conceito de família.

1.1.2 A certificação de pneus novos deve ser realizada para cada família, sendo esta constituída por um grupo de modelos de pneus novos que reúnam características conforme definido no item 4.3 e vinculados a um mesmo CTPD, de acordo com as categorias indicadas no Anexo A deste RAC.

### 2. SIGLAS

BaP	Benzo(a)pireno
CTPD	Centro de Tecnologia, Pesquisa e Desenvolvimento
ENCE	Etiqueta Nacional de Conservação de Energia
HAP	Hidrocarbonetos Aromáticos Policíclicos
H <sub>bay</sub>	Índice de controle Proton H-bay
TQS	Total Quality System

### 3. DOCUMENTOS COMPLEMENTARES

Para efeitos deste RAC, são adotados os documentos a seguir, complementados pelos documentos citados no RGCP e nos Regulamentos Técnicos da Qualidade para Pneus Novos.

Portaria Inmetro 200, de 2021	Aprova os Requisitos Gerais de Certificação de Produto – RGCP
Annex 3 and 4 of UNECE Regulation N° 117 for external rolling noise	<b>UNECE Regulation N° 117 - Uniform Provisions concerning the Approval of Tyres with regard to Rolling Sound Emissions and to Adhesion on Wet Surfaces and/or to Rolling Resistance</b>
Annex 5a and 5b of UNECE Regulation N° 117 for Wet Grip	
Annex 6 of UNECE Regulation N° 117 for Rolling Resistance	
IATF 16949:2016	Sistema de Gestão da Qualidade para a Indústria Automotiva
ISO 10844:2014	<b>Acoustics – Specification of test tracks for measuring noise emitted by road vehicles and their tyres</b>
ISO 13325:2019	<b>Tyres – Coast-by methods for measurement of tyre-to-road sound emission</b>

ISO 15222:2011	Truck and bus tyres – Method for measuring relative wet grip performance – Loaded new tyres
ISO 21461:2012	Rubber – Determination of the aromaticity of oil in vulcanized rubber compounds
ISO 23671:2015	Passenger Car Tyres – Method for measuring relative wet grip performance – Loaded new tyres
ISO 28580:2018	Passenger Car, Truck and Bus Tyres – Methods of measuring rolling resistance – Single point test and correlation of measurement results

#### 4. DEFINIÇÕES

Para fins deste RAC, são adotadas as definições específicas a seguir, complementadas pelas definições contidas nos documentos complementares citados no item 3.

##### 4.1 Centro de Tecnologia, Pesquisa e Desenvolvimento - CTPD

Setor de pesquisa e desenvolvimento de projetos que determina, controla e mantém as especificações para a fabricação do pneu. Uma ou mais fábricas podem estar vinculadas a um mesmo CTPD, assim como uma fábrica pode estar vinculada a mais de um CTPD.

##### 4.2 Designação

Forma de identificação de um pneu a partir das suas características dimensionais e construtivas.

##### 4.3 Família

Agrupamento de modelos de pneus novos que reúnem características semelhantes quanto a sua estrutura, de acordo com a categoria indicada no Anexo A deste RAC.

A família deve ser codificada conforme as referências estabelecidas no Anexo A deste RAC.

##### Exemplo - Designação do Pneu: 175/70 R 13 86 T Reforçado

Família **2A2B2C4D3**, sendo:

- 2 – Categoria: Pneus para automóvel;
- A2 – Tipo de construção radial;
- B2 – Estrutura reforçada;
- C4 – Relação nominal de aspecto;
- D3 – Categoria de velocidade.

##### 4.4 Modelo Comercial

Expressão que identifica o modelo do pneu conforme desenho de sua banda de rodagem.

##### 4.5 Tabela de Desempenho

Tabela que informa os dados relativos ao desempenho de cada pneu, com seus respectivos limites e classificação, conforme modelo contido no Anexo D deste RAC.

#### 5. MECANISMO DE AVALIAÇÃO DA CONFORMIDADE

O mecanismo de avaliação da conformidade para pneus novos é a certificação.

## **6. ETAPAS DA AVALIAÇÃO DA CONFORMIDADE**

### **6.1 Definição do Modelo de Certificação utilizado**

Modelo 5 de Certificação: avaliação inicial consistindo de ensaios em amostras retiradas no fabricante incluindo auditoria do Sistema de Gestão da Qualidade - SGQ, seguida de avaliação de manutenção periódica através de coleta de amostra do produto no comércio ou no fabricante, para realização das atividades de avaliação da conformidade, e auditoria do SGQ.

### **6.2 Avaliação Inicial**

Neste item são descritas as etapas do processo que objetivam a atestação da conformidade de pneus novos.

#### **6.2.1 Solicitação de Certificação**

**6.2.1.1** Os critérios para solicitação da certificação devem seguir os procedimentos estabelecidos no RGCP. Juntamente com a documentação descrita no RGCP, o fornecedor deve apresentar um Memorial Descritivo para cada família de pneu novo, conforme Anexo A deste RAC.

**6.2.1.2** Todo pneu novo objeto de certificação deve pertencer a uma e somente uma família caracterizada segundo a definição apresentada no item 4.3 deste RAC.

#### **6.2.2 Análise da solicitação e da conformidade da documentação**

Os critérios de análise da solicitação e da conformidade da documentação devem atender aos requisitos estabelecidos no RGCP.

#### **6.2.3 Auditoria Inicial do Sistema de Gestão da Qualidade e Avaliação do Processo Produtivo**

**6.2.3.1** Os critérios para a Auditoria Inicial do Sistema de Gestão da Qualidade e Avaliação do Processo Produtivo devem seguir os requisitos estabelecidos no RGCP. Podem ocorrer auditorias extraordinárias com base em evidências que a justifiquem.

Nota: O Sistema de Gestão da Qualidade pode ser avaliado conforme a norma técnica IATF 16949:2016, sendo válidos os mesmos requisitos das Tabelas 2 e 3 do RGCP.

**6.2.3.2** A Auditoria Inicial do Sistema de Gestão da Qualidade deve ser realizada no CTPD e em sua(s) respectiva(s) fábrica(s) vinculada(s).

**6.2.3.3** A Auditoria Inicial do Sistema de Gestão da Qualidade deve contemplar a verificação quanto ao atendimento por parte do fabricante quanto ao controle do índice Hbay inferior a 0,35%, conforme norma técnica ISO 21461, além de não exceder 1mg/kg de BaP e 10mg/kg da soma de todos os HAPs.

#### **6.2.4 Plano de Ensaios Iniciais**

Após a realização da auditoria inicial no CTPD e em sua(s) respectiva(s) fábrica(s) vinculada(s), o OCP deve elaborar o plano de ensaios iniciais conforme condições descritas no RGCP.

##### **6.2.4.1 Definição dos Ensaios a serem realizados**

**6.2.4.1.1** Os ensaios iniciais devem comprovar que os objetos da avaliação da conformidade, apresentados no Memorial Descritivo, atendem aos requisitos estabelecidos nos RTQ para Pneus Novos (Anexos I, II e III), bem como nas respectivas normas de referência.

**6.2.4.1.2** Devem ser realizados todos os ensaios de segurança estabelecidos na Tabela 1, conforme métodos e condições estabelecidas no Anexo B deste RAC, para todas as categorias de pneus.

**6.2.4.1.3** Devem ser realizados todos os ensaios de desempenho estabelecidos na Tabela 2, conforme:

condições estabelecidas no Anexo B deste RAC, para pneus das categorias C2, C3 e C4.

#### 6.2.4.2 Definição da Amostragem

**6.2.4.2.1** Os critérios para a amostragem de pneus para a realização dos ensaios devem seguir o definido nas Tabelas 1 (ensaios de segurança) e 2 (ensaios de desempenho) a seguir.

**6.2.4.2.2** O OCP deve selecionar, aleatoriamente, identificar e lacrar, em um dos depósitos e/ou expedição de uma fábrica de pneus vinculada a um CTPD, uma amostra composta de prova, contraprova e testemunha de mesma marca, dimensão, índices de carga e velocidade e modelo comercial, representativa por família a ser certificada, de acordo com os valores estabelecidos nas Tabelas 1 e 2.

Nota: O percentual definido na Tabela 2 não pode considerar as famílias que envolvam exclusivamente pneus excluídos pelo Anexo VI.

**6.2.4.2.3** Os valores percentuais das famílias declaradas pelo fornecedor estabelecidos na Tabela 2 devem corresponder a, no mínimo, 5 (cinco) famílias.

**6.2.4.2.4** Quando o número de famílias declaradas pelo fornecedor for menor que 5 (cinco), todas as famílias devem ser ensaiadas quanto aos critérios contidos na Tabela 2.

**6.2.4.2.5** Caso haja reprovação no ensaio de prova, todos os ensaios devem ser realizados nas amostras de contraprova e testemunha.

**6.2.4.2.6** O OCP deve elaborar relatório de amostragem, contendo as seguintes informações:

- a) local de coleta da amostra;
- b) marca de pneu, designação de dimensão, índices de carga e velocidade, modelo comercial e a data de fabricação; e
- c) definição da família representada pela amostra.

Tabela 1: Amostragem para os ensaios de segurança por família de pneus novos.

Categoria	Ensaíos	Amostragem			Critérios de Aceitação
		Prova	Contraprova	Testemunha	
C1 - Pneus novos destinados a motocicleta, motoneta e ciclomotor	Ensaio Dimensional	01(uma) unidade de	01(uma) unidade de	01(uma) unidade de	Conforme descrito no Item 6.1 do RTQ, Anexo I
	Ensaio de Velocidade sob Carga	01(um) modelo comercial por família	01(um) modelo comercial por família	01(um) modelo comercial por família	Conforme descrito no Item 6.2 do RTQ, Anexo I
	Ensaio de Raio Dinâmico				Conforme descrito no Item 6.3 do RTQ, Anexo I
C2 - Pneus novos destinados a automóvel de passageiros, inclusive os de uso misto, e rebocados	Ensaio Dimensional	01(uma) unidade de	01(uma) unidade de	01(uma) unidade de	Conforme descrito no Item 6.1 do RTQ, Anexo II
	Ensaio de Velocidade sob Carga	01(um) modelo comercial por família	01(um) modelo comercial por família	01(um) modelo comercial por família	Conforme descrito no item 6.2 do RTQ, Anexo II
C3 - Pneus novos destinados a veículos comerciais leves e rebocados	Ensaio Dimensional	01(uma) unidade de	01(uma) unidade de	01(uma) unidade de	Conforme descrito no item 6.1 do RTQ, Anexo III
	Ensaio de Velocidade sob Carga	01(um) modelo comercial por família	01(um) modelo comercial por família	01(um) modelo comercial por família	Conforme descrito no item 6.2 do RTQ, Anexo III

C4 - Pneus novos destinados a veículos comerciais e rebocados	Ensaio Dimensional	01(uma) unidade de 01(um) modelo comercial por família	01(uma) unidade de 01(um) modelo comercial por família	01(uma) unidade de 01(um) modelo comercial por família	Conforme descrito no item 6.1 do RTQ, Anexo III
	Ensaio de Velocidade sob Carga	01(uma) unidade de 01(um) modelo comercial por família	01(uma) unidade de 01(um) modelo comercial por família	01(uma) unidade de 01(um) modelo comercial por família	Conforme descrito no item 6.2 do RTQ, Anexo III

Tabela 2: Amostragem para os ensaios de desempenho para pneus novos.

Categoria	Ensaio	Amostragem			Critérios de Aceitação e Classificação
		Prova	Contraprova	Testemunha	
C2 - Pneus novos destinados a automóvel de passageiros, inclusive os de uso misto, e rebocados	Ensaio de Resistência ao Rolamento, conforme descrito na norma técnica ISO 28580 ou Regulamento UN Nº 117, Anexo 6	01 (uma) unidade de 01 (um) modelo comercial de, pelo menos, 10% das famílias declaradas por fornecedor	01 (uma) unidade de 01 (um) modelo comercial de, pelo menos, 10% das famílias declaradas por fornecedor	01 (uma) unidade de 01 (um) modelo comercial de, pelo menos, 10% das famílias declaradas por fornecedor	Deve estar de acordo com a classificação declarada, ou melhor que essa, conforme descrito no Anexo C deste RAC, com uma tolerância de até 0,3 kg/ton acima da faixa declarada
	Ensaio de Aderência em Pista Molhada, conforme descrito na norma técnica ISO 23671, ISO 15222 ou Regulamento UN Nº 117, Anexo 5	04 (quatro) unidades de 01 (um) modelo comercial de, pelo menos, 10% das famílias declaradas por fornecedor	04 (quatro) unidades de 01 (um) modelo comercial de, pelo menos, 10% das famílias declaradas por fornecedor	04 (quatro) unidades de 01 (um) modelo comercial de, pelo menos, 10% das famílias declaradas por fornecedor	Deve estar de acordo com a classificação declarada, ou melhor que essa, conforme descrito no Anexo C deste RAC, com uma tolerância de até 0,03 do valor mínimo da faixa declarada
	Ensaio de Emissão Sonora (Ruído), conforme descrito nas normas técnicas ISO 13325 e ISO 10844 ou Regulamento UN Nº 117, Anexo 3	04 (quatro) unidades de 01 (um) modelo comercial de, pelo menos, 10% das famílias declaradas por fornecedor	04 (quatro) unidades de 01 (um) modelo comercial de, pelo menos, 10% das famílias declaradas por fornecedor	04 (quatro) unidades de 01 (um) modelo comercial de, pelo menos, 10% das famílias declaradas por fornecedor	Deve estar de acordo com a classificação declarada, ou melhor que essa, conforme descrito no Anexo C deste RAC, com uma tolerância de até 1 dB acima da faixa declarada
C3 - Pneus novos destinados a veículos comerciais leves e rebocados	Ensaio de Resistência ao Rolamento, conforme descrito na norma técnica ISO 28580 ou Regulamento UN Nº 117, Anexo 6	01 (uma) unidade de 01 (um) modelo comercial de, pelo menos, 10% das famílias declaradas por fornecedor	01 (uma) unidade de 01 (um) modelo comercial de, pelo menos, 10% das famílias declaradas por fornecedor	01 (uma) unidade de 01 (um) modelo comercial de, pelo menos, 10% das famílias declaradas por fornecedor	Deve estar de acordo com a classificação declarada, ou melhor que essa, conforme descrito no Anexo C deste RAC, com uma tolerância de até 0,3 kg/ton acima da faixa declarada
	Ensaio de Aderência em pista molhada, conforme descrito nas normas técnicas ISO 15222 ou Regulamento UN Nº 117, Anexo 5	04 (quatro) unidades de 01 (um) modelo comercial de, pelo menos, 10% das famílias declaradas por fornecedor	04 (quatro) unidades de 01 (um) modelo comercial de, pelo menos, 10% das famílias declaradas por fornecedor	04 (quatro) unidades de 01 (um) modelo comercial de, pelo menos, 10% das famílias declaradas por fornecedor	Deve estar de acordo com a classificação declarada, ou melhor que essa, conforme descrito no Anexo C deste RAC, com uma tolerância de até 0,03 do valor mínimo da faixa declarada

	Ensaio de Emissão Sonora (Ruído), conforme descrito nas normas técnicas ISO 13325 e ISO 10844 ou Regulamento UN Nº 117, Anexo 3				Deve estar de acordo com a classificação declarada, ou melhor que essa, conforme descrito no Anexo C deste RAC, com uma tolerância de até 1 dB acima da faixa declarada
C4 - Pneus novos destinados a veículos comerciais e rebocados	Ensaio de Resistência ao Rolamento, conforme descrito na norma técnica ISO 28580 ou Regulamento UN Nº 117, Anexo 6	01 (uma) unidade de 01 (um) modelo comercial de, pelo menos, 10% das famílias declaradas por fornecedor	01 (uma) unidade de 01 (um) modelo comercial de, pelo menos, 10% das famílias declaradas por fornecedor	01 (uma) unidade de 01 (um) modelo comercial de, pelo menos, 10% das famílias declaradas por fornecedor	Deve estar de acordo com a classificação declarada, ou melhor que essa, conforme descrito no Anexo C deste RAC, com uma tolerância de até 0,3 kg/ton acima da faixa declarada
	Ensaio de Aderência em pista molhada, conforme descrito nas normas técnicas ISO 15222 ou Regulamento UN Nº 117, Anexo 5	04 (quatro) unidades de 01 (um) modelo comercial de, pelo menos, 10% das famílias declaradas por fornecedor	04 (quatro) unidades de 01 (um) modelo comercial de, pelo menos, 10% das famílias declaradas por fornecedor	04 (quatro) unidades de 01 (um) modelo comercial de, pelo menos, 10% das famílias declaradas por fornecedor	Deve estar de acordo com a classificação declarada, ou melhor que essa, conforme descrito no Anexo C deste RAC, com uma tolerância de até 0,03 do valor mínimo da faixa declarada
	Ensaio de Emissão Sonora (Ruído), conforme descrito nas normas técnicas ISO 13325 e ISO 10844 ou Regulamento UN Nº 117, Anexo 3				Deve estar de acordo com a classificação declarada, ou melhor que essa, conforme descrito no Anexo C deste RAC, com uma tolerância de até 1 dB acima da faixa declarada

### 6.2.4.3 Definição de laboratório

6.2.4.3.1 A definição de laboratório deve seguir as condições descritas no RGCP, ressalvadas as condições a seguir especificadas.

6.2.4.3.2 Os ensaios previstos neste RAC podem ser realizados em laboratórios de 1ª parte, acreditados pela CGCRE ou por membro dos acordos de reconhecimento mútuo, desde que acompanhado pelo OCP.

6.2.4.3.3 Além do que já está estabelecido no RGCP, os ensaios podem ser realizados por laboratórios estrangeiros acreditados por um Organismo de Acreditação signatário da European Co-operation for Accreditation (EA) e/ou Asia Pacific Laboratory Accreditation Cooperation (APLAC).

### 6.2.5 Tratamento de não conformidades na etapa de Avaliação Inicial

Os critérios para tratamento de não conformidades na etapa de avaliação inicial devem seguir as condições descritas pelo RGCP.

### 6.2.6 Emissão do Certificado de Conformidade

6.2.6.1 Os critérios para emissão do Certificado de Conformidade na etapa de avaliação inicial devem seguir as condições descritas pelo RGCP.

6.2.6.2 O Certificado de Conformidade deve ter validade de 4 (quatro) anos.

**6.2.6.3** O Certificado de Conformidade, como um instrumento formal emitido pelo OCP, deve conter, de forma complementar ao estabelecido no RGCP, a identificação e endereço completo do CTPD e da(s) fábrica(s) vinculada(s)

**6.2.6.4** No certificado de conformidade o(s) modelo(s) da família deve(m) ser notados conforme Tabela 3.

Tabela 3 – Notação do(s) modelo(s) no Certificado

Marca	Modelo	Descrição
	(Designação Comercial do Modelo e Códigos de referência comercial, se existentes)	(Descrição Técnica do Modelo)  Características que diferenciam os modelos da família.

### 6.3 Avaliação de Manutenção

Depois da concessão do Certificado de Conformidade, o acompanhamento da Certificação é realizado pelo OCP para constatar se as condições técnico-organizacionais que deram origem à concessão inicial da certificação continuam sendo cumpridas, de acordo com os critérios estabelecidos nas etapas subsequentes.

#### 6.3.1 Auditoria de Manutenção

**6.3.1.1** Os critérios da auditoria de manutenção estão contemplados no RGCP, e as auditorias de manutenção devem ser realizadas no CTPD e em, pelo menos, 25% (vinte e cinco por cento) das fábricas a ele vinculadas com a periodicidade de 12 (doze) meses.

**6.3.1.2** Caso, durante 2 (duas) avaliações de manutenção consecutivas, não haja não conformidades nos ensaios realizados, a próxima auditoria de manutenção deve ser realizada 24 (vinte e quatro) meses após a realização da auditoria anterior.

**6.3.1.3** A periodicidade de 24 (vinte e quatro) meses referenciada no subitem 6.3.1.2 deve ser mantida desde que a avaliação de manutenção continue a não apresentar não conformidades nos ensaios realizados.

**6.3.1.4** Caso sejam identificadas não conformidades nos ensaios de manutenção realizados, a auditoria de manutenção deve voltar a ser realizada a cada 12 (doze) meses, desde que evidencie o tratamento das não conformidades.

**6.3.1.5** Caso haja mais de uma fábrica vinculada ao CTPD, cada avaliação de manutenção deve ser sempre realizada em fábricas diferentes da avaliação anterior, de modo que todas as fábricas sejam avaliadas, ao longo do prazo de validade do certificado.

**6.3.1.6** O OCP deve avaliar o SGQ do fabricante de acordo com o item 6.2.3 deste RAC.

**6.3.1.7** Podem ocorrer auditorias extraordinárias com base em evidências que as justifiquem ou quando for incluída uma nova(s) unidade(s) fabril(is) vinculada(s) ao CTPD.

#### 6.3.2 Plano de Ensaios de Manutenção

Os critérios para o plano de ensaios de manutenção devem seguir os requisitos estabelecidos no RGCP. Estes ensaios devem ser realizados e registrados, atendendo às etapas a seguir descritas.

##### 6.3.2.1 Definição dos ensaios a serem realizados

Os ensaios de manutenção devem ser realizados a cada 12 (doze) meses e seguir os requisitos estabelecidos nas Tabelas 1 e 2 deste RAC.



### 6.3.2.2 Definição da amostragem de manutenção

**6.3.2.2.1** Para a realização dos ensaios de manutenção, o OCP deve realizar a coleta das amostras, aleatoriamente, no comércio ou em um dos depósitos ou expedição da fábrica, identificar e lacrar uma amostra, composta de prova, contraprova e testemunha da mesma marca, dimensão, índices de carga e velocidade e modelo comercial, representativa por família.

**6.3.2.2.2** A cada 12 (doze) meses devem ser realizados todos os ensaios de segurança estabelecidos na Tabela 1 deste RAC, em pelo menos 25% das famílias certificadas, de acordo com os critérios de amostragem definidos no item 6.2.4.2 deste RAC.

**6.3.2.2.3** A cada 12 (doze) meses devem ser realizados todos os ensaios de desempenho estabelecidos na Tabela 2 deste RAC, em pelo menos 2,5% das famílias certificadas, de acordo com os critérios de amostragem definidos no item 6.2.4.2 deste RAC, excetuando-se o disposto em 6.2.4.2.3 e 6.2.4.2.4.

Nota: O percentual definido no subitem acima não pode considerar as famílias que envolvam os pneus excluídos pelo item 2 do Anexo VI.

**6.3.2.2.4** Em caso da família ser considerada não conforme, novo ensaio daquela família deve ser realizado, segundo os seguintes quantitativos por família de pneus:

- até 5 modelos ..... 60% dos modelos constituintes da família;
- de 6 até 15 modelos ..... 40% dos modelos constituintes da família;
- $\geq$  16 modelos ..... 35% dos modelos constituintes da família, não ultrapassando a quantidade de 9 modelos.

Nota: O cálculo do percentual dos modelos constituintes da família deve ser arredondado para cima, conforme o exemplo abaixo:

Uma família composta de 6 modelos tem o seguinte cálculo:

$$6 \times 40\% = 2,4 = 3 \text{ modelos}$$

**6.3.2.2.5** A amostra para a realização de ensaios de manutenção não pode contemplar as designações e/ou modelos de pneus de linha de produção inativa.

### 6.3.2.3 Definição do laboratório

Os critérios para a definição de laboratório devem seguir os requisitos estabelecidos no RGCP e no subitem 6.2.4.3 deste RAC.

### 6.3.3 Tratamento de não conformidades na etapa de Avaliação de Manutenção

Os critérios para tratamento de não conformidades na etapa de avaliação de manutenção devem seguir as condições descritas no RGCP.

**6.3.3.1** Caso haja alguma não conformidade detectada nos ensaios de segurança, bem como na verificação do atendimento dos limites de resistência ao rolamento, de emissão sonora e de aderência em pista molhada o certificado da família deve ser suspenso nos termos do RGCP.

**6.3.3.2** Em caso de não conformidade detectada em um dos ensaios de desempenho, com até um nível de diferença entre a classificação correta e a classificação indevidamente declarada, o produto deve ser imediatamente reclassificado e suas etiquetas substituídas nos estoques do fornecedor e em todos os pontos de venda em até 60 (sessenta) dias. A não conformidade prevista neste item não ocasionará a suspensão ou o cancelamento da certificação da família à qual o produto faz parte, não havendo necessidade de recolhimento desses produtos no mercado.

**6.3.3.3** Em caso de não conformidade detectada em um dos ensaios de desempenho, com dois ou mais níveis de diferença entre a classificação correta e a classificação indevidamente declarada, após os ensaios previstos, o certificado da família deve ser suspenso.

#### **6.3.4 Confirmação da Manutenção**

Os critérios de confirmação da manutenção devem seguir as condições descritas no RGCP.

#### **6.4 Avaliação de Recertificação**

**6.4.1** Os critérios para a avaliação de recertificação são os estabelecidos no RGCP, sendo o prazo para a avaliação de recertificação de 4 (quatro) anos, devendo ser realizada e concluída antes da expiração do prazo de validade do Certificado da Conformidade.

**6.4.2** A avaliação de recertificação deve ser programada pelo OCP, de acordo com os critérios estabelecidos no item 6.2 deste documento, aplicando-se, entretanto, as regras de amostragem previstas no item 6.3 deste RAC.

#### **6.5 Outras disposições**

**6.5.1** Para aplicação do disposto no subitem 6.5.2 do RGCP, a avaliação inicial deve ser programada pelo OCP, de acordo com os critérios estabelecidos no subitem 6.2 deste RAC, aplicando-se, entretanto, as regras de amostragem previstas em 6.3, observando-se as demais disposições previstas nos subitens 6.5.2.1 e 6.5.2.2 do RGCP.

**6.5.2** Quando da inclusão de novas famílias no processo de certificação de uma mesma fábrica vinculada, para efeitos de realização dos ensaios iniciais de desempenho, a aplicação do percentual de 10% das famílias deve considerar o quantitativo das famílias que estão sendo incluídas no processo de certificação.

### **7. TRATAMENTO DE RECLAMAÇÕES**

Os critérios para tratamento de reclamações devem seguir os requisitos estabelecidos pelo RGCP.

### **8. ATIVIDADES EXECUTADAS POR OCP ACREDITADO POR MEMBRO DO MLA DO IAF**

Os critérios para atividades executadas por OCP acreditado por membro do MLA do IAF devem seguir os requisitos estabelecidos pelo RGCP.

### **9. TRANSFERÊNCIA DA CERTIFICAÇÃO**

Os critérios para transferência da certificação devem seguir os requisitos estabelecidos pelo RGCP.

### **10. ENCERRAMENTO DA CERTIFICAÇÃO**

Os critérios para encerramento da certificação devem seguir os requisitos estabelecidos pelo RGCP.

### **11. SELO DE IDENTIFICAÇÃO DA CONFORMIDADE**

**11.1** Os critérios gerais para o Selo de Identificação da Conformidade estão contemplados no RGCP e no Anexo V.

## **12. AUTORIZAÇÃO PARA USO DO SELO DE IDENTIFICAÇÃO DA CONFORMIDADE**

Os critérios para autorização do uso do Selo de Identificação da Conformidade devem seguir os requisitos estabelecidos pelo RGCP.

## **13. RESPONSABILIDADES E OBRIGAÇÕES**

Os critérios para responsabilidades e obrigações devem seguir os requisitos estabelecidos pelo RGCP.

## **14. ACOMPANHAMENTO NO MERCADO**

Os critérios para acompanhamento no mercado devem seguir os requisitos estabelecidos pelo RGCP.

## **15. PENALIDADES**

Os critérios para aplicação de penalidades devem seguir os requisitos estabelecidos pelo RGCP.

## **16. DENÚNCIAS, RECLAMAÇÕES E SUGESTÕES**

Os critérios para denúncias, reclamações e sugestões devem seguir os requisitos estabelecidos pelo RGCP.

**ANEXO A – MEMORIAL DESCRITIVO**

<b>MEMORIAL DESCRITIVO PARA PNEUS NOVOS</b>			
<b>SOLICITAÇÃO</b>			
<input type="checkbox"/> INICIAL <input type="checkbox"/> ALTERAÇÃO do ESCOPO <input type="checkbox"/> RECERTIFICAÇÃO			
<b>RAZÃO SOCIAL DO FORNECEDOR</b>			<b>CNPJ</b>
<b>ENDEREÇO</b>			
<b>CEP</b>	<b>BAIRRO</b>	<b>MUNICÍPIO</b>	<b>U.F.</b>
<b>TELEFONE</b>	<b>FAX</b>	<b>E-MAIL</b>	
<b>CENTRO DE TECNOLOGIA, PESQUISA E DESENVOLVIMENTO RESPONSÁVEL (identificação e endereço completo)</b>			
<b>FÁBRICAS VINCULADAS AO CTPD (identificação e endereço completo)</b>			

<b>IDENTIFICAÇÃO DE FAMÍLIA</b>
---------------------------------

<b>Categoria 1: Pneus novos destinados a motocicleta, motoneta e ciclomotor</b>	
---	--

<b>A</b>	<b>EMPREGO</b>	
A1	Motocicleta e Motoneta	
A2	Ciclomotor	

<b>B</b>	<b>TIPO DE ESTRUTURA (ou construção)</b>	
B1	Diagonal	
B2	Radial	
B3	Diagonal Cintado	

<b>C</b>	<b>CATEGORIA DE UTILIZAÇÃO</b>	
C1	Normal	
C2	Reforçada	

<b>D</b>	<b>RELAÇÃO NOMINAL DE ASPECTO (Série)</b>	
D1	70 e abaixo	
D2	75 e acima	

Pneus identificados em polegadas se enquadrarão na subcategoria D2

<b>E</b>	<b>CATEGORIA DE VELOCIDADE (grupos)</b>	
E1	Grupo: N e abaixo (abaixo de 140 km/h)	
E2	Grupo: de P a T (de 150 a 190 km/h)	
E3	Grupo: U e acima (acima de 200 km/h)	

<b>F</b>	<b>TIPO DE APLICAÇÃO</b>	
F1	Normal	
F2	Uso Misto	

<b>Categoria 2: Pneus novos destinados a automóvel de passageiros, inclusive os de uso misto, e rebocados</b>	
---	--

<b>A</b>	<b>TIPO DE ESTRUTURA (ou construção)</b>	
A1	Diagonal	
A2	Radial	

<b>B</b>	<b>CATEGORIA DE UTILIZAÇÃO</b>	
B1	Normal	
B2	Reforçada	

C	RELAÇÃO NOMINAL DE ASPECTO (Série)
C1	85 e acima
C2	82 e 80
C3	75
C4	70
C5	65
C6	60 e 55
C7	50 e abaixo

D	CATEGORIA DE VELOCIDADE (grupos)
D1	Grupo: F, G, J, K, L, M, N
D2	Grupo: P, Q, R
D3	Grupo: S, T
D4	Grupo: U, H
D5	Grupo: V e acima

**Categoria 3: Pneus novos destinados a veículos comerciais leves e rebocados**

A	TIPO DE ESTRUTURA (ou construção)
A1	Diagonal
A2	Radial

B	INDICE DE CARGA (montagem simples)
B1	Menor ou igual a 93
B2	de 94 a 104
B3	de 105 a 113
B4	Maior ou igual a 114

Não havendo marcação do índice de carga do pneu deve-se consultar as tabelas dos Manuais Profissionais referenciados no Regulamento Técnico da Qualidade para identificar o índice de carga equivalente à carga máxima para qual o pneu é especificado.

C	SUPORTE
C1	com câmara
C2	sem câmara

**Categoria 4: Pneus novos destinados a veículos comerciais e rebocados**

A	TIPO DE ESTRUTURA (ou construção)
A1	Diagonal
A2	Radial

<b>B</b>	<b>INDICE DE CARGA (montagem simples)</b>	
B1	Menor ou igual a 125	
B2	de 126 a 130	
B3	de 131 a 135	
B4	de 136 a 141	
B5	de 142 a 146	
B6	de 147 a 151	
B7	de 152 a 156	
B8	de 157 a 161	
B9	de 162 a 166	
B10	maior ou igual a 167	

Não havendo marcação do índice de carga do pneu deve-se consultar as tabelas dos Manuais Profissionais referenciados no Regulamento técnico da Qualidade para identificar o índice de carga equivalente à carga máxima para qual o pneu é especificado.

<b>C</b>	<b>SUPORTE</b>	
C1	com câmara	
C2	sem câmara	

<b>ESPECIFICAÇÕES TÉCNICAS</b>	
<b>Categoria de utilização:</b>	
<b>Relação Nominal de Aspecto:</b>	
<b>Designação da dimensão:</b>	
<b>Índice(s) de carga:</b>	
<b>Índice(s) de velocidade:</b>	
<b>Tipo de aplicação:</b>	
<b>Modelo comercial:</b>	
<b>Marca:</b>	
<b>Tipo de estrutura:</b>	
<b>Códigos comerciais:</b>	

Características de desempenho (ESTE CAMPO DEVE SER PREENCHIDO PARA CADA MODELO DE PNEU QUE CONSTITUI A FAMÍLIA)			
Modelo:	Valor Declarado		Classificação
<i>Resistência ao rolamento</i>	RRC		
<i>Aderência em pista molhada</i>	G		
<i>Nível de pressão sonora (ruído)</i>	dB(A)		
<i>Resistência ao rolamento</i>	RRC		
<i>Aderência em pista molhada</i>	G		
<i>Nível de pressão sonora (ruído)</i>	dB(A)		
<i>Resistência ao rolamento</i>	RRC		
<i>Aderência em pista molhada</i>	G		
<i>Nível de pressão sonora (ruído)</i>	dB(A)		
<i>Resistência ao rolamento</i>	RRC		
<i>Aderência em pista molhada</i>	G		
<i>Nível de pressão sonora (ruído)</i>	dB(A)		
<i>Resistência ao rolamento</i>	RRC		
<i>Aderência em pista molhada</i>	G		
<i>Nível de pressão sonora (ruído)</i>	dB(A)		
<i>Resistência ao rolamento</i>	RRC		
<i>Aderência em pista molhada</i>	G		
<i>Nível de pressão sonora (ruído)</i>	dB(A)		
<i>Resistência ao rolamento</i>	RRC		
<i>Aderência em pista molhada</i>	G		
<i>Nível de pressão sonora (ruído)</i>	dB(A)		

Observações



## ANEXO B – ENSAIOS EM PNEUS

### B.1 PNEUS DE MOTOCICLETAS, MOTONETAS E CICLOMOTORES

#### B.1.1 ENSAIO DIMENSIONAL

Montar o conjunto de ensaio em conformidade com o indicado nas tabelas do Manual Técnico ALAPA; inflá-lo a uma pressão conforme Tabela 1.

**B.1.1.1** Inflar o pneu a uma pressão superior em até 20% da pressão indicada na Tabela 1.

**B.1.1.2** Adequar a pressão de inflação do pneu conforme Tabela 1.

Tabela 1 - Pressão de inflação para realização do ensaio dimensional em pneus Categoria C1

Emprego	Estrutura	Capacidade de Carga	Categoria de Velocidade	Pressão (kPa)
Motocicleta, Motoneta (scooter) e Ciclomotor	Normal	Todas	S e abaixo	225
			T e acima	280
	Reforçada		P e abaixo	280
			Q e acima	330

Nota: Pneu **LIGHT / LEVE** (Baixa Carga) deve ser inflado à pressão de 175 kPa, conforme indicado no Manual Técnico ALAPA.

**B.1.1.3** Condicionar o conjunto de ensaio à temperatura ambiente do laboratório, 20º C ou acima, durante pelo menos 24 horas.

**B.1.1.4** Ajustar a pressão ao valor especificado na Tabela 1.

**B.1.1.5** Medir a largura total da seção do pneu em 6 (seis) pontos equidistantes. Adotar como largura total da seção do pneu o valor máximo medido. Nesta medição pode ser desconsiderada a altura dessas marcações ou decorações existentes em um dos flancos.

**B.1.1.6** Determinar o diâmetro externo medindo, a circunferência máxima do pneu e dividir este valor por  $\pi$  (3,1416).

#### B.1.2 ENSAIO DE VELOCIDADE SOB CARGA

##### B.1.2.1 Preparação do ensaio

**B.1.2.1.1** Montar o conjunto de ensaio, conforme indicado no Manual Técnico ALAPA

**B.1.2.1.2** Inflá-lo à pressão adequada conforme indicado na Tabela 2.

Tabela 2: Pressão de inflação para realização do ensaio velocidade sob carga em pneus Categoria C1

Emprego	Estrutura	Capacidade de Carga	Categoria de Velocidade	Pressão (kPa)
Motocicleta, Motoneta (scooter) e Ciclomotor	Normal	Todas	P e abaixo	250
			Q, R, S	300
			T, U, H	350
	Reforçada		B	300
			P e abaixo (exceto B)	330
			Q e acima	390

Nota 1: - Pneu baixa carga **LIGHT / LEVE** (Baixa Carga) deve ser inflado à pressão de 175kPa.

Nota 2: Para pneu com velocidade acima de 240km/h (V) a pressão de inflação deve ser 320kPa.

**B.1.2.1.3** O fabricante pode pedir que seja adotada uma pressão de inflação de ensaio inferior da indicada na Tabela 2, desde que justifique esse pedido.

**B.1.2.1.4** O conjunto de ensaio deve ficar condicionado por um período mínimo de três horas na temperatura ambiente do laboratório, 20° C ou acima.

**B.1.2.1.5** Ajustar a pressão do pneu à especificada nos itens B.1.2.1.2 ou B.1.2.1.3 acima.

**B.1.2.1.6** Determinar o diâmetro externo do pneu, medindo o perímetro máximo externo dividindo-o por  $\pi$  (3,1416).

**B.1.2.1.7** Quando um pneu contemplar índices de velocidade "V" ou "Z" em sua designação, o ensaio de velocidade sob carga deve ser realizado em função do índice de capacidade de carga e código de velocidade estampados no pneu. Um outro ensaio de velocidade sob carga deve ser realizado nas condições de carga e de velocidade máximas definidas pelo fabricante do pneu. Este segundo ensaio poderá ser realizado na mesma amostra, desde que seja previamente acordado com o fornecedor.

### **B.1.2.2 Realização do Ensaio**

**B.1.2.2.1** Montar o conjunto de ensaio na máquina de ensaio de velocidade sob carga.

**B.1.2.2.2** Aplicar uma carga igual a 65% da carga correspondente ao índice de capacidade de carga, marcado no pneu, para aqueles com símbolos de velocidade de F a H inclusive.

**B.1.2.2.2.1** Para pneus com índices de velocidades "V" e "W", aplicar uma carga conforme os valores percentuais estabelecidos na Tabela 3, correspondente ao índice de capacidade de carga marcado no pneu.

Tabela 3: Percentual de carga para realização do ensaio velocidade sob carga em pneus de motocicletas

Velocidade Máxima (km/h.) <sup>1</sup>	Índice de Velocidade "V"	Índice de Velocidade "W" <sup>2</sup>
210	65%	65%
220	62%	65%
230	59%	65%
240	55%	65%
250	(52) % <sup>3</sup>	62%
260	(49) % <sup>3</sup>	55%
270	(46) % <sup>3</sup>	49%

<sup>1</sup>) Para velocidades máximas intermediárias, interpolações lineares do limite de carga máxima são autorizadas.

<sup>2</sup>) Aplicável também aos pneus identificados pelo código "Z" na designação da dimensão.

<sup>3</sup>) Aplicável unicamente aos pneus identificados pelo código "V" na designação da dimensão e até velocidade máxima à especificada pelo fabricante do pneu.

**B.1.2.2.2.2** Para as velocidades superiores a 270 km/h, a carga máxima a ser aplicada, não deve exceder a carga máxima estabelecida pelo fabricante em função do índice de velocidade do pneu. Para as velocidades intermediárias, compreendidas entre 270 km/h e a velocidade máxima autorizada pelo fabricante, aplica-se uma interpolação linear da carga máxima.

**B.1.2.2.2.3** No caso de pneus destinados a ciclomotor, com símbolo de velocidade "B", a carga de ensaio é de 65% da carga correspondente ao índice de carga marcado no pneu, quando utilizado um tambor de ensaio de 1,70 m de diâmetro, e de 67% quando utilizado um tambor de 2,0 m de diâmetro.

**B.1.2.2.3** Durante toda a duração do ensaio, a pressão do pneu não pode ser corrigida e a carga de ensaio não pode ser alterada.

**B.1.2.2.4** Durante o ensaio, a temperatura na sala de ensaio deve ser mantida entre 20° C ou acima.

**B.1.2.2.5** Realizar o ensaio de maneira contínua, de acordo com as indicações seguintes:

**B.1.2.2.5.1** Velocidade de partida do ensaio: Velocidade correspondente ao índice de velocidade marcado

no pneu diminuído de 40 km/h, no caso de um volante liso com diâmetro de  $1,70\text{ m} \pm 1\%$ , ou 30 km/h no caso de um volante liso com diâmetro de  $2\text{ m} \pm 1\%$ .

**B.1.2.2.5.2** O Tempo para passar da velocidade 0 (zero) à velocidade de partida do ensaio é de 20 minutos.

**B.1.2.2.5.3** Escalonamento dos patamares de velocidade: 10 km/h.

**B.1.2.2.5.4** Duração do ensaio a cada patamar de velocidade, exceto o primeiro: 10 minutos.

**B.1.2.2.5.5** Duração total do ensaio: 1 hora.

**B.1.2.2.5.5.1** No caso de pneus para velocidade máxima de 50 km/h (símbolo de velocidade B), a duração até atingir o patamar inicial (0 a 50km/h) deverá ser de 10min, enquanto a duração do ensaio na velocidade final deve ser de 30 minutos, tendo o ensaio duração total de 40 minutos.

**B.1.2.2.5.6** Velocidade máxima do ensaio: velocidade máxima marcada para o tipo de pneu, diminuída de 10 km/h no caso de um volante liso de um diâmetro de  $1,70\text{ m} \pm 1\%$ , ou não diminuída no caso de um volante liso de um diâmetro de  $2\text{ m} \pm 1\%$ .

**B.1.2.2.5.7** Medir, no mínimo após 6 horas da retirada do pneu da máquina, o diâmetro externo do pneu conforme item B.1.2.1.6

**B.1.2.2.5.8** O procedimento a seguir para o segundo ensaio efetuado para avaliar o desempenho de um pneu concebido para velocidades superiores a 240 km/h é a seguinte:

**B.1.2.2.5.9** Aplicar uma carga igual a 80% da carga máxima associada à velocidade máxima definida pelo fabricante do pneu.

**B.1.2.2.5.10** O ensaio deve ser realizado de maneira contínua, do seguinte modo:

**B.1.2.2.5.11** Dez minutos para passar da velocidade 0 (zero) à velocidade máxima fixada pelo fabricante do pneu.

**B.1.2.2.5.12** Cinco minutos à velocidade máxima de ensaio.

### **B.1.3 ENSAIO DE RAIOS DINÂMICOS**

O pneu destinado a categoria de utilização normal ou de uso misto, do tipo de construção diagonal, que contemple índices de velocidade L e acima, e que passou com sucesso nos ensaios de velocidade sob carga requeridos no item B.1.2, deve ser submetido ao ensaio de raios dinâmicos, com objetivo de verificar o máximo crescimento do pneu sob influência de forças centrífugas na sua velocidade máxima admissível.

Este ensaio não deve ser aplicado em pneu de construção do tipo Radial, nem mesmo em pneus que possuem sua estrutura reforçada.

#### **B.1.3.1 Preparação do ensaio**

**B.1.3.1.1** Montar o conjunto de ensaio, conforme indicado no Manual Técnico ALAPA, assegurando-se que o conjunto rode livremente. Girar o conjunto de ensaio, por meio de um motor agindo no eixo da roda onde está montado o pneu ou por contato contra o tambor de teste. Neste caso, deve ser aplicada uma carga mínima para que o pneu possa girar sem deslizamento sobre a superfície do tambor. O valor da carga mínima aplicada deve ser registrado na planilha de ensaio.

**B.1.3.1.2** A roda que será utilizada no conjunto de ensaio deve ser equipada com controle de velocidade e mecanismo que permita a medição do diâmetro do pneu durante o ensaio.

Nota: A variação entre o perímetro do pneu estático e o perímetro dinâmico, medido durante o ensaio, não deve exceder  $\pm 2\%$ .

Inflá-lo à pressão indicada na Tabela 4.

Tabela 4: Pressão de inflação para realização do ensaio de raio dinâmico em pneus de motocicletas

Índice de Velocidade	Pressão	
	Bar	kPa
L//M/N/P/Q/R/S	2.5	250
T e acima	2.9	290

**B.1.3.1.3** Condicionar o conjunto de ensaio à temperatura ambiente do laboratório de 20° C ou acima, durante pelo menos três horas.

**B.1.3.1.4** Ajustar a pressão do pneu de acordo com a Tabela 4.

### B.1.3.2 Realização do ensaio

**B.1.3.2.1** O ensaio deve ser realizado a uma temperatura ambiente de 20° C ou acima e a pressão do pneu não deve ser reajustada durante o ensaio.

**B.1.3.2.2** O pneu deve ser acelerado, continuamente, para atingir em 5 (cinco) minutos a velocidade máxima correspondente ao índice de velocidade marcado no pneu.

**B.1.3.2.3** O tempo de permanência desta velocidade máxima deve ser de cinco minutos.

Nota: A velocidade periférica da superfície da banda de rodagem não deve exceder  $\pm 2\%$  da velocidade máxima possível do pneu.

**B.1.3.2.4** Verificar o diâmetro máximo do pneu na sua linha equatorial depois de completados 5 minutos do ensaio à velocidade máxima do pneu.

## B.2 PNEUS DE AUTOMÓVEL DE PASSAGEIROS, INCLUSIVE OS DE USO MISTO E REBOCADOS.

### B.2.1. ENSAIO DIMENSIONAL

**B.2.1.1** Montar o conjunto de ensaio em conformidade com o indicado nas tabelas do Manual de Normas Técnicas da ALAPA.

**B.2.1.2** Inflá-lo a uma pressão compreendida entre 300 e 350 kPa.

**B.2.1.3** Regular a pressão conforme segue:

**B.2.1.3.1** Para os pneus de estrutura radial: 180 kPa;

**B.2.1.3.2** Para os pneus de estrutura diagonal cintada: 170 kPa;

**B.2.1.3.3** Para os pneus de estrutura diagonal, seguir conforme Tabela 5:

Tabela 5: Pressões de inflação de pneus de estrutura diagonal, Categoria C2 para ensaio dimensional

Capacidade de Carga (capacidade de lonas)	Índice de Velocidade		
	F, G, J, K, L, M, N kPa	P, Q, R, S kPa	T, U, H, V kPa
B (4)	170	200	-
C (6)	210	240	260
D (8)	250	280	300

**B.2.1.3.4** Para os pneus reforçados: 230 kPa.

**B.2.1.3.5** Para os pneus de socorro de uso temporário do tipo T: 420 kPa.

**B.2.1.4** Condicionar o conjunto de ensaio à temperatura ambiente do laboratório, 20°C ou acima, durante pelo menos 24 horas.

**B.2.1.5** Ajustar a pressão ao valor especificado no item B.2.1.3 acima.

**B.2.1.6** Medir, tendo em conta a espessura das nervuras ou cordões de proteção, a largura total em seis pontos regularmente espaçados; adotar como largura total o valor máximo medido.

**B.2.1.7** Determinar o diâmetro externo medindo o perímetro externo máximo e dividindo este valor por  $\pi$  (3,1416).

## **B.2.2 ENSAIO DE VELOCIDADE SOB CARGA**

### **B.2.2.1 Preparação do ensaio**

**B.2.2.1.1** Montar o conjunto de ensaio, conforme indicado no Manual de Normas Técnicas da ALAPA.

**B.2.2.1.2** Utilizar uma câmara de ar, válvula e protetor (quando necessário) no caso de pneus para uso com câmara de ar.

**B.2.2.1.3** Inflá-lo à pressão adequada, conforme indicado na Tabela 6:

Tabela 6: Pressões de inflação de pneus Categoria C2 para realização do ensaio de velocidade sob carga.

Categoria de Velocidade	Capacidade de Carga (KPa)				
	Pneu Diagonal			Pneu Radial e/ou para Mobilidade Estendida	
	B	C	D	Normal	Reforçado
F, G, J, K, L, M, N	230	270	300	240	280
P, Q, R, S	260	300	330	260	300
T, U, H	280	320	350	280	320
V	300	340	370	300	340
W	-	-	-	320	360
Y	-	-	-	320	360

**B.2.2.1.3.1** Pneus de uso temporário, do tipo T, para rodas de socorro: 420 kPa.

**B.2.2.1.4** O fabricante pode pedir que seja adotada uma pressão de inflação de ensaio inferior da indicada na Tabela 1, desde que justifique esse pedido.

**B.2.2.1.5** O conjunto de ensaio deve ficar condicionado por um período mínimo de três horas na temperatura ambiente do laboratório, desde que esteja acima de 20°C.

**B.2.2.1.6** Ajustar a pressão do pneu, à especificada na Tabela 6 acima.

**B.2.2.1.7** Determinar o diâmetro externo do pneu, medindo o perímetro máximo externo e dividindo este valor por  $\pi$  (3,1416).

**B.2.2.1.8** Quando um pneu contemplar a marcação "ZR", o ensaio de velocidade sob carga deve ser realizado em função dos índices de velocidade e de carga gravados no pneu. Um outro ensaio de velocidade sob carga deve ser realizado sobre uma segunda amostra do mesmo tipo de pneu nas condições de carga e de velocidade máxima definidas pelo fabricante. O fabricante deve evidenciar estes valores através das especificações técnicas relativas ao tipo de pneu. Este segundo ensaio poderá ser realizado na mesma amostra, desde que seja previamente acordado com o fabricante.

**B.2.2.1.9** Em um pneu para mobilidade estendida o ensaio de velocidade sob carga deve ser realizado sobre um pneu inflado em conformidade com as prescrições da Tabela 6, em função dos índices de

velocidade e de carga estampadas no pneu. Outro ensaio de velocidade sob carga deve ser efetuado sobre uma segunda amostra que pertence ao mesmo tipo de pneu, como indicado nos itens B.2.2.2. Com o acordo do fabricante, o segundo ensaio pode ser efetuado sobre a mesma amostra do pneu.

### B.2.2.2 Realização do ensaio

**B.2.2.2.1** Montar o conjunto de ensaio na máquina de ensaio de velocidade sob carga.

**B.2.2.2.2** Aplicar uma carga igual a 80 % da carga correspondente ao índice de capacidade de carga, marcado no pneu, para aqueles com símbolos de velocidade de L a H inclusive.

**B.2.2.2.3** Para pneus com índice de velocidades "V", "W" e "Y", aplicar a carga conforme os valores percentuais estabelecidos na Tabela 7, em relação ao índice de capacidade de carga marcado no pneu.

Tabela 7: percentual de carga a ser aplicado aos pneus de alta velocidade da Categoria C2, para realização do ensaio de velocidade sob carga.

Velocidade Máxima (km/h)	CAPACIDADE DE CARGA DO PNEU (%)		
	Índice de Velocidade "V"	Índice de Velocidade "W"	Índice de Velocidade "Y"
210	80	-	-
220	77	-	-
230	75	-	-
240	73	80	-
250	-	76	-
260	-	72	-
270	-	68	80
280	-	-	76
290	-	-	72
300	-	-	68

**B.2.2.2.4** Para as velocidades superiores a 300 km/h, a carga máxima a ser aplicada, não deve exceder a carga máxima estabelecida pelo fabricante em função do índice de velocidade do pneu. Para as velocidades intermediárias, compreendidas entre 300 km/h e a velocidade máxima autorizada pelo fabricante, aplica-se uma interpolação linear da carga máxima.

**B.2.2.2.5** Durante toda a duração do ensaio, a pressão do pneu não pode ser corrigida e a carga de ensaio não deve ser alterada.

**B.2.2.2.6** Durante o ensaio, a temperatura do laboratório deve ser mantida em 20°C ou acima.

**B.2.2.2.7** Realizar o ensaio de maneira contínua, de acordo com as seguintes indicações:

**B.2.2.2.7.1** Velocidade de partida do ensaio: Velocidade correspondente ao índice de velocidade marcado no pneu diminuído de 40 km/h, no caso de roda de máquina de ensaio com diâmetro de 1,70m, ou 30 km/h no caso de roda de máquina de ensaio com diâmetro de 2,0m.

**B.2.2.2.7.2** O Tempo para passar da velocidade 0 (zero) à velocidade de partida do ensaio é de 10 minutos.

**B.2.2.2.7.3** Escalonamento dos patamares de velocidade: 10 km/h.

**B.2.2.2.7.4** Duração do ensaio a cada patamar de velocidade, exceto o último: 10 minutos.

**B.2.2.2.7.5** Duração do último patamar de ensaio: 20 minutos.

**B.2.2.2.7.6** Duração total do ensaio: 1h.

**B.2.2.2.7.7 Velocidade máxima do ensaio.**

**B.2.2.2.7.7.1** Quando for utilizado tambor de 2,0m, a velocidade máxima do ensaio é a que está marcada no pneu, através do índice de velocidade.

**B.2.2.2.7.7.2** Quando for utilizado tambor de 1,7m a velocidade máxima do ensaio é a que está marcada no pneu, através do índice de velocidade, diminuída de 10 km/h.

**B.2.2.2.8** Para os pneus com velocidade máxima de 300 km/h (símbolo de velocidade "Y"), a duração do patamar inicial do ensaio é de 20 minutos e no patamar final é de 10 minutos.

**B.2.2.2.9** Medir, no mínimo, após 6 horas da parada da máquina, o diâmetro externo do pneu, conforme item B.2.2.1.7.

**B.2.2.2.10** O procedimento a seguir para o segundo ensaio realizado para avaliar o desempenho de um pneu concebido para velocidades superiores a 300 km/h é a seguinte:

**B.2.2.2.11** Aplicar uma carga igual a 80% da carga máxima associada à velocidade máxima definida pelo fabricante do pneu.

**B.2.2.2.12** O ensaio deve ser realizado de maneira contínua, do seguinte modo:

**B.2.2.2.12.1** Dez minutos para passar da velocidade 0 (zero) à velocidade máxima estabelecida pelo fabricante do pneu.

**B.2.2.2.12.2** Cinco minutos à velocidade de ensaio máxima.

**B.2.2.2.12.3** A medição do diâmetro externo do pneu deve ser realizada, no mínimo, após seis horas do término do ensaio de velocidade sob carga. O valor medido não deve exceder 3,5% do valor medido do diâmetro externo antes do ensaio.

**B.3 PNEUS DE VEÍCULOS COMERCIAIS, COMERCIAIS LEVES E SEUS REBOCADOS**

**B.3.1 ENSAIO DIMENSIONAL**

**B.3.1.1** Montar o conjunto de ensaio em conformidade com o indicado nas tabelas do Manual Técnico ALAPA.

**B.3.1.2** Inflá-lo a pressão indicada pelo fabricante para carga máxima admissível, correspondente ao seu índice de carga máxima. Não havendo indicação específica do fabricante, reportar-se às tabelas do Manual Técnico da ALAPA.

**B.3.1.3** Condicionar o conjunto de ensaio à temperatura ambiente do laboratório, 20°C ou acima, durante pelo menos 24 horas.

**B.3.1.4** Ajustar a pressão ao valor especificado no item B.3.1.2 acima.

**B.3.1.5** Medir, tendo em conta a espessura das nervuras ou cordões de proteção, a largura total em seis pontos regularmente espaçados; adotar como largura total o valor máximo medido.

**B.3.1.6** Determinar o diâmetro externo medindo o perímetro máximo e dividindo este valor por  $\pi$  (3,1416).

**B.3.2 ENSAIO DE VELOCIDADE SOB CARGA**

**B.3.2.1 Preparação do ensaio**

**B.3.2.1.1** Montar o conjunto de ensaio, conforme indicado no Manual Técnico ALAPA.

**B.3.2.1.2** Utilizar uma câmara de ar, válvula e protetor (quando necessário) no caso de pneus para uso com câmara de ar.

**B.3.2.1.3** Inflá-lo a uma pressão correspondente a carga máxima admissível para o pneu, conforme indicado nas tabelas do Manual Técnico ALAPA.

**B.3.2.1.4** O conjunto de ensaio deve ficar condicionado por um período mínimo de três horas na temperatura ambiente do laboratório, 20°C ou acima.

**B.3.2.1.5** Ajustar a pressão do pneu à especificada no item B.3.1.2 acima.

**B.3.2.1.6** Determinar o diâmetro externo do pneu, medindo o perímetro máximo externo e dividindo este valor por  $\pi$  (3,1416).

### **B.3.2.2 Realização do ensaio**

**B.3.2.2.1** Montar o conjunto de ensaio na máquina de ensaio de velocidade sob carga.

**B.3.2.2.2** Aplicar uma carga, expressa em porcentagem da carga correspondente ao índice de carga gravado no flanco do pneu, em conformidade com os programas descritos abaixo:

**B.3.2.2.2.1** No caso de pneus cuja categoria de velocidade seja superior a "P" proceder conforme descrito no item B.3.3.

**B.3.2.2.2.2** Para todos outros tipos de pneus, o programa de ensaio de velocidade sob carga está descrito na Tabela 8 deste anexo.

**B.3.2.2.2.3** Determinar o diâmetro externo medindo o perímetro máximo externo e dividindo este valor por  $\pi$  (3,1416).

**B.3.2.2.3** Durante toda a duração do ensaio, a pressão do pneu não deve ser corrigida e a carga deve ser mantida constante ao longo de cada patamar especificado nos programas de ensaio.

**B.3.2.2.4** Durante o ensaio, a temperatura do laboratório deve ser mantida 20°C ou acima.

**B.3.2.2.5** O programa de ensaio de velocidade sob carga deve ser aplicado sem interrupção.

**B.3.2.2.6** No caso de pneus que apresentem mais de uma indicação de índice de carga e de velocidade, o ensaio deve ser repetido, em outra amostra, nas condições alternativas de índices de velocidade e de carga indicada pelo fabricante.

**B.3.2.2.7** As Tabelas 9 e 10 trazem informações complementares para a avaliação deste requisito.

### **B.3.3 ENSAIO DE VELOCIDADE SOB CARGA PARA OS PNEUS DE VEÍCULOS COMERCIAIS QUE PERTENCEM, NO MÍNIMO À CATEGORIA DE VELOCIDADE "Q".**

**B.3.3.1** Este ensaio é aplicável a:

**B.3.3.1.1** Todos os pneus cujo índice de capacidade de carga, em montagem simples, seja no máximo de 121.

**B.3.3.1.2** Pneus incluindo o índice de capacidade de carga superior a 121 e que ostentem a marcação "C" ou "LT" em sua designação.

**B.3.3.2** A carga aplicada, expressa em porcentagem da carga correspondente ao índice de carga, deve seguir a programação definida na Tabela 8 e as seguintes condições:

a) 90% se o ensaio for efetuado em uma máquina de ensaio com roda de 1,7 m de diâmetro

b) 92% se o ensaio for efetuado em uma máquina de ensaio com roda de 2,0 m de diâmetro.



**B.3.3.3** Velocidade inicial de ensaio: velocidade correspondente ao símbolo de categoria de velocidade menos 20 Km/h.

**B.3.3.3.1** Tempo para atingir a velocidade inicial de ensaio: 10 minutos.

**B.3.3.3.2** Duração da primeira fase: 10 minutos.

**B.3.3.4** Velocidade da segunda fase de ensaio: velocidade correspondente ao símbolo de categoria de velocidade menos 10 Km/h.

**B.3.3.4.1** Duração da segunda fase: 10 minutos.

**B.3.3.5** Velocidade final de ensaio: velocidade correspondente ao símbolo de categoria de velocidade.

**B.3.3.5.1** Duração da fase final: 30 minutos.

**B.3.3.6** Duração total do ensaio: 1 hora.

Tabela 8: Programação do ensaio de velocidade sob carga em pneus das Categorias C3 e C4

Índice de carga	Categoria de velocidade	Velocidade da máquina de ensaio com roda de diâmetro de 1,7 m (rpm)		Carga a ser aplicada sobre a roda da máquina de ensaio em % ao índice de carga marcado no pneu		
		Radial	Diagonal	7 h	16 h	24 h
≥ 122	F	100	100	66%	84%	101%
	G	125	100			
	J	150	125			
	K	175	150			
	L	200	-			
	M	225	-			
≤ 121	F	100	100	70%	88%	106%
	G	125	125			
	J	150	150			
	K	175	175			
	L	200	175			
				4 h	6 h	24 h
	M	250	200	75%	97%	114%
	N	275	-			
	P	300	-			

Nota 1 O pneu para "serviços especiais" deve ser ensaiado a uma velocidade igual a 85% da velocidade prescrita na tabela acima, desde que o fabricante evidencie a aplicação do mesmo ou através de especificações técnicas.

Nota 2: Os pneus que têm um índice de capacidade de carga maior ou igual a 122, pertencendo às categorias de velocidade N ou P e levando a gravação adicional "LT" ou "C", devem ser ensaiados de acordo com o mesmo programa que o indicado no quadro acima para os pneus que têm um índice de capacidade de carga menor ou igual a 121.

Nota 3: Caso métodos de ensaio sejam adotados distintos dos descritos no Item 2 acima, suas equivalências devem ser demonstradas.

Tabela 9: Equivalência de Rotações (rpm) entre os tambores de máquinas de ensaio de velocidade sob carga para diâmetros de 1,7 m e 2,0 m.

Velocidade Periférica (km/h)	Roda 2,0 metros (rpm)	Roda 1,7 metros (rpm)
300	796	937
270	716	843
260	690	811
250	663	780
240	647	749
230	610	718
220	584	687
210	557	655
200	531	624
190	504	593
180	477	562
170	451	531
160	424	499
150	399	468
140	371	437
130	345	406
120	318	374
110	292	343
100	265	312
90	239	281
80	212	250

Memória de cálculo: Para velocidade de 270 km/h e tambor de 1,7 m.

$$\text{Velocidade Periférica (m/min)} = \text{Velocidade do pneu (km/h)} \times 1000 / 60 \text{ min}$$

$$\text{Velocidade Periférica} = 270 \times 1000/60 = 4500 \text{ m/min}$$

$$\text{rpm} = \text{Velocidade Periférica} / \pi \times \text{Diâmetro da Roda}$$

$$\text{rpm} = 4500 / 3,14 \times 1,70 = 843 \text{ rpm}$$

Tabela 10: Equivalência entre unidades de pressão

kPa	bar	Lb/pol² (psi)	kg/cm²
100	1,0	15	1,0
150	1,5	22	1,5
200	2,0	29	2,0
250	2,5	36	2,6
300	3,0	44	3,1
350	3,5	51	3,6
400	4,0	58	4,1
450	4,5	65	4,6

500	5,0	73	5,1
550	5,5	80	5,6
600	6,0	87	6,1
650	6,5	94	6,6
700	7,0	102	7,1
750	7,5	109	7,7
800	8,0	116	8,2
850	8,5	123	8,7
900	9,0	131	9,2
950	9,5	138	9,7
1000	10,0	145	10,2
1050	10,5	152	10,7

#### **B.4. PNEUS DE AUTOMÓVEL DE PASSAGEIROS, INCLUSIVE OS DE USO MISTO E REBOCADOS, VEÍCULOS COMERCIAIS, COMERCIAIS LEVES E SEUS REBOCADOS - ENSAIOS DE DESEMPENHO**

**B.4.1** Os ensaios de desempenho devem ser realizados de acordo com a amostragem definida na Tabela 2 do RAC.

**B.4.2** Para a realização do Ensaio de Aderência em Pista Molhada, caso seja adotado o método de medição em trailer, apenas 01 (uma) unidade de modelo comercial será suficiente como número de amostras de prova, 01 (uma) unidade como número de amostras de contraprova e 01 (uma) unidade como número de amostras de testemunha.

**B.4.3** Durante a realização do ensaio de emissão sonora (ruído), conforme norma técnica ISO 13325 é permitida a utilização de carga por pneu entre um intervalo de 50% a 90% com relação ao índice de carga do pneu, mantendo a média de carga do veículo de 75% +/- 5%, conforme especificado.

**B.4.3.1** Uma vez realizado o ensaio de emissão sonora, segundo as normas técnicas ISO 13325 e ISO 10884, para o cálculo do nível de pressão sonora (ruído) deve-se subtrair 1dB (A) do resultado encontrado e após subtração, arredondar para o valor inteiro inferior mais próximo.

**B.4.3.2** O nível de pressão sonora (ruído) deve ser medido na curva "A". Para fins de facilitar a assimilação do consumidor, os valores medidos em "dB(A)" constarão na Etiqueta de Conservação de Energia (ENCE) e em outras formas de divulgação como "dB".

**B.4.4** Os critérios de aceitação de todos os parâmetros de desempenho são considerados conformes quando estiverem dentro da classificação declarada, ou em qualquer faixa melhor que a declarada. Quando a classificação encontrada for pior que a declarada, deve ser aplicada uma tolerância de:

- a) + 0,3 Kg/t do valor máximo da faixa declarada para resistência ao rolamento;
- b) - 0,03 do valor mínimo da faixa declarada para aderência em pista molhada; e
- c) + 1 dB do valor máximo da faixa declarada para emissão sonora (ruído)."

**B.4.5** Pneus com marcação "M+S" ou "M+S" e "3PMSF" devem ser testados com os parâmetros aplicados ao pneu de categoria normal, uma vez que não existe a categoria do pneu de neve no presente regulamento.

**ANEXO C – CRITÉRIOS DE CLASSIFICAÇÃO DE PNEUS NOS ENSAIOS DE DESEMPENHO**

Coeficiente de resistência ao rolamento avaliado de acordo com a norma ISO 28580 ou Regulamento UN Nº 117, Anexo 6					
Pneus C2 para veículos de passeio		Pneus C3 para comerciais leves		Pneus C4 para caminhões e ônibus	
RRC em kg/t	Classificação de eficiência energética	RRC em kg/t	Classificação de eficiência energética	RRC em kg/t	Classificação de eficiência energética
RRC ≤ 6,5	A	RRC ≤ 5,5	A	RRC ≤ 4,0	A
6,6 ≤ RRC ≤ 7,7	B	5,6 ≤ RRC ≤ 6,7	B	4,1 ≤ RRC ≤ 5,0	B
7,8 ≤ RRC ≤ 9,0	C	6,8 ≤ RRC ≤ 8,0	C	5,1 ≤ RRC ≤ 6,0	C
-	D	-	D	6,1 ≤ RRC ≤ 7,0	D
9,1 ≤ RRC ≤ 10,5	E	8,1 ≤ RRC ≤ 9,2	E	7,1 ≤ RRC ≤ 8,0	E
10,6 ≤ RRC ≤ 12,0	F	9,3 ≤ RRC ≤ 10,5	F	-	F
-	G	-	G	-	G
Limite máximo de Coeficiente de resistência ao rolamento avaliado de acordo com a norma ISO 28580 ou Regulamento UN Nº 117, Anexo 6					
12,0		10,5		8,0	

Coeficiente de aderência em pista molhada avaliado de acordo com as normas ISO 23671, ISO 15222 ou Regulamento UN Nº 117, Anexo 5					
Pneus C2 para veículos de passeio		Pneus C3 para comerciais leves		Pneus C4 para caminhões e ônibus	
G	Classificação de aderência em pista molhada	G	Classificação de aderência em pista molhada	G	Classificação de aderência em pista molhada
1,55 ≤ G	A	1,40 ≤ G	A	1,25 ≤ G	A
1,40 ≤ G ≤ 1,54	B	1,25 ≤ G ≤ 1,39	B	1,10 ≤ G ≤ 1,24	B
1,25 ≤ G ≤ 1,39	C	1,10 ≤ G ≤ 1,24	C	0,95 ≤ G ≤ 1,09	C
-	D	-	D	0,80 ≤ G ≤ 0,94	D
1,10 ≤ G ≤ 1,24	E	0,95 ≤ G ≤ 1,09	E	0,65 ≤ G ≤ 0,79	E
-	F	-	F	-	F
Limite mínimo de Coeficiente de aderência em pista molhada avaliado de acordo com as normas ISO 23671, ISO 15222 ou Regulamento UN Nº 117, Anexo 5					
1,10		0,95		0,65	

Nível de pressão sonora (ruído), de acordo com as normas ISO 13325 e ISO 10844	
Classificação de nível de pressão sonora	LV
1	Para as categorias C2, C3 e C4, LV ≤ 69 dB (A)
2	Para as categorias C2, C3 e C4, 69 dB (A) < LV ≤ 72 dB (A)
3	Para a categoria C2, 72 dB (A) < LV ≤ 75 dB (A)
	Para a categoria C3, 72 dB (A) < LV ≤ 77 dB (A)
	Para a categoria C4, 72 dB (A) < LV ≤ 78 dB (A)
Limite máximo do nível de pressão sonora (ruído) avaliado de acordo com a norma ISO 10844, ISO 13325 ou Regulamento UN Nº 117, Anexo 3	
Para a categoria C2, 75 dB (A)	
Para a categoria C3, 77 dB (A)	
Para a categoria C4, 78 dB (A)	

**ANEXO D – TABELA DE DESEMPENHO**



INSTITUTO NACIONAL DE METROLOGIA,  
 QUALIDADE E TECNOLOGIA  
 PROGRAMA BRASILEIRO DE ETIQUETAGEM



PROGRAMA  
 BRASILEIRO DE  
 ETIQUETAGEM

Tabelas de Consumo / Eficiência Energética

Pneus Novos  
 Empresas  
 Marcas  
 0 Modelos Etiquetados  
 0 com Solo Compet:

Empresa	Marca	Modelo	Largura nominal	Relação nominal de aspecto	Diâmetro interno	Tipo de construção	Códigos comerciais	Coefficiente de resistência ao rolamento	Classificação de eficiência energética	Coefficiente de aderência em pista molhada	Classificação de aderência em pista molhada	Nível de pressão sonora	Índice de carga	Índice de velocidade



**ANEXO V – SELO DE IDENTIFICAÇÃO DA CONFORMIDADE /  
ETIQUETA NACIONAL DE CONSERVAÇÃO DE ENERGIA**

1. O Selo de Identificação da Conformidade deve ser apostado durante a vulcanização do pneu, de modo a ser permanente e indelével.
2. Para todas as famílias, de forma visível, indelével e em local que fique preservado durante sua utilização, visível ao consumidor, a identificação deve ser gravada em pelo menos um dos flancos do pneu em alto relevo, produzida durante a vulcanização, original no molde, composta pela marca do Inmetro, conforme as Figuras 1 ou 2 deste Anexo.
3. Em casos excepcionais, e desde que justificada esta condição, pode ser admitida outra forma de aposição do Selo de Identificação da Conformidade, resguardando-se os requisitos de legibilidade e indelebilidade do mesmo, tendo a opção de ser em alto ou baixo relevo. Nestes casos o Inmetro deve, obrigatoriamente, ser consultado.
4. Famílias já certificadas à época da publicação deste Regulamento Consolidado, poderão manter o padrão de Selo vulcanizado conforme Figura 1, ou o Selo de Identificação da Conformidade em uma das opções estabelecidas na Figura 2.
5. No caso de famílias de pneus das Categorias C2, C3 e C4, além do cumprimento das disposições anteriores, a Etiqueta Nacional de Conservação de Energia - ENCE deve ser aposta de forma adesiva, no produto, sobre a banda de rodagem dos pneus, de forma que fique visível ao consumidor, conforme Figura 3.
- 5.1 A aposição da ENCE não é aplicável nos pneus para os quais os requisitos de desempenho não são avaliados conforme descrito no item 2.2 do Anexo VI
- 5.2 O fornecedor deve acrescentar, no mínimo, sua marca e/ou logo, bem como o modelo do pneu (mesmo nome de modelo citado no Memorial Descrito), seu índice de carga, categoria de velocidade na etiqueta, junto à ENCE, em qualquer padrão de cor, formato ou desenho desde que estas informações não prejudiquem a visualização das informações contidas na ENCE. A superfície total do adesivo não deve ser superior a 250 cm<sup>2</sup> e a altura total do adesivo não deve ser superior a 220 mm.
- 5.3 O arquivo para impressão gráfica da ENCE deve ser obtido por meio do canal [selos.dconf@inmetro.gov.br](mailto:selos.dconf@inmetro.gov.br).

Figura 1 – Selo de identificação da Conformidade para as famílias de pneus já certificadas e registradas à época de publicação deste Regulamento Consolidado.

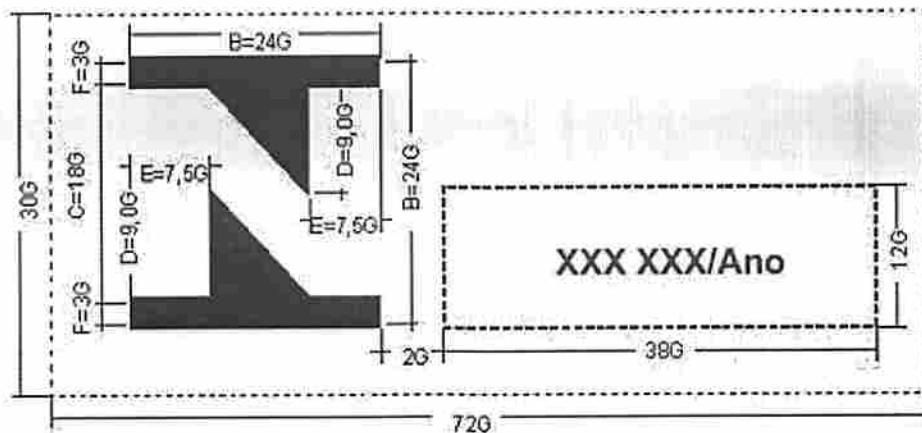

Ou:

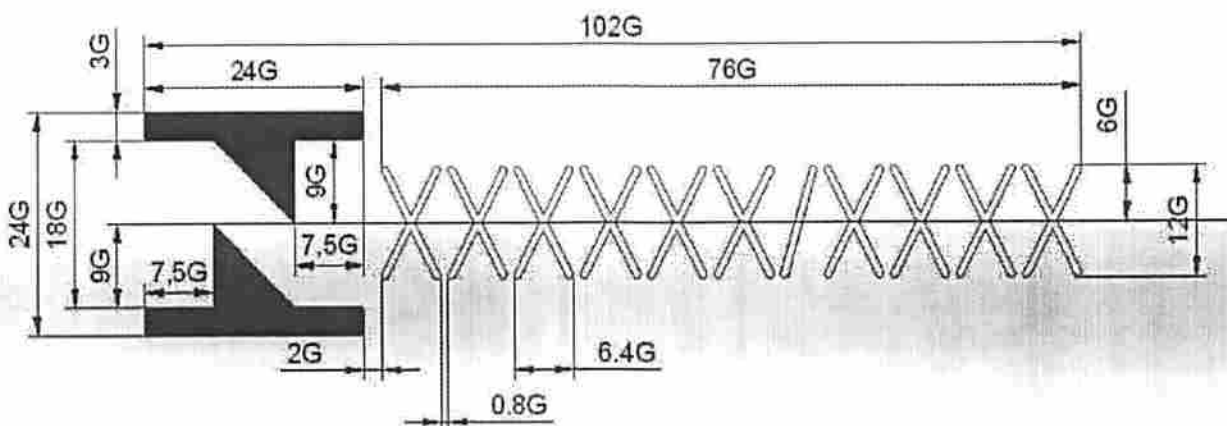

Molde (G mínimo = 0,25 mm)

Ou:

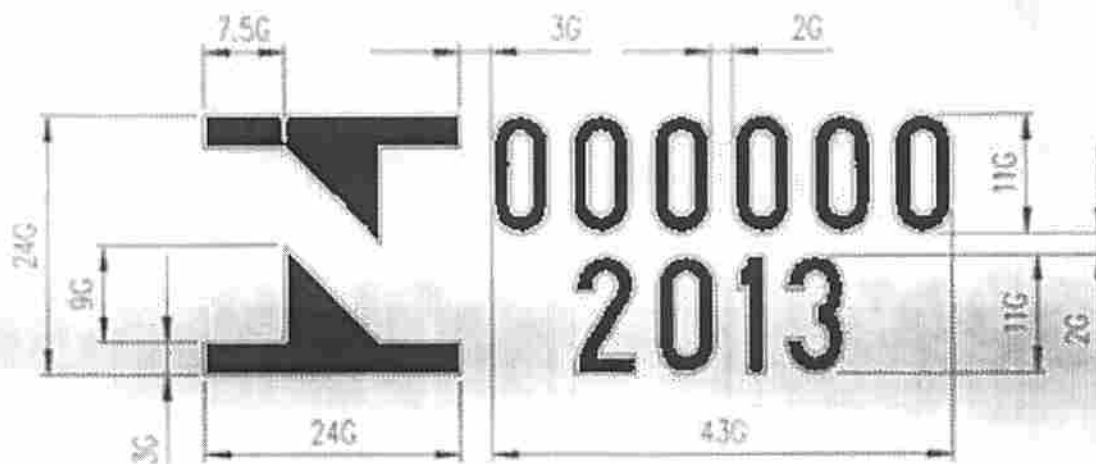

Molde (G mínimo = 0,25 mm)

Figura 2 – Selo de Identificação da Conformidade para novas famílias de pneus

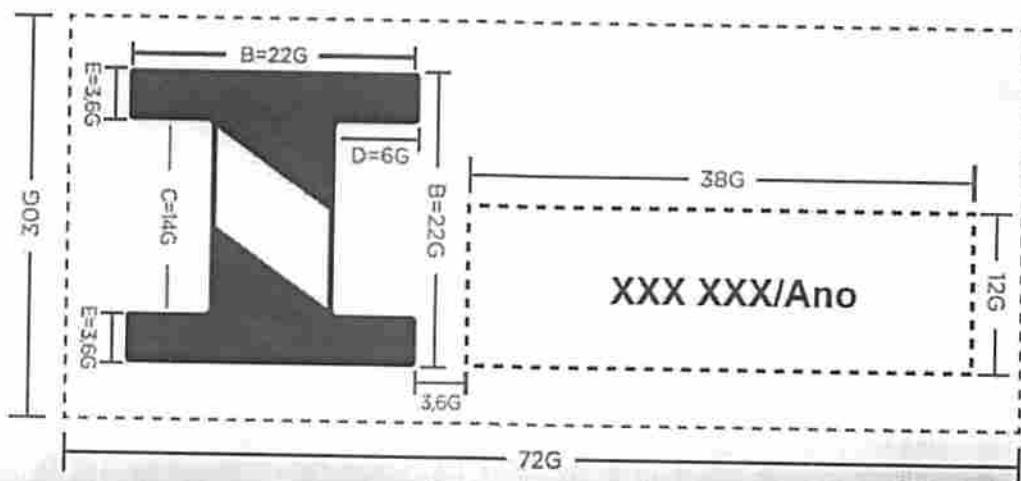

Molde (G mínimo = 0,25mm)

Ou

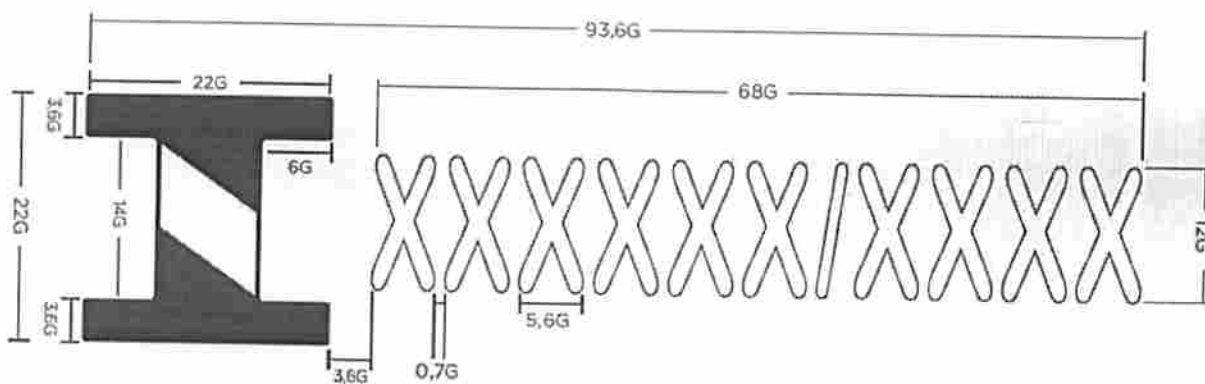

Molde (G mínimo = 0,25mm)

Ou

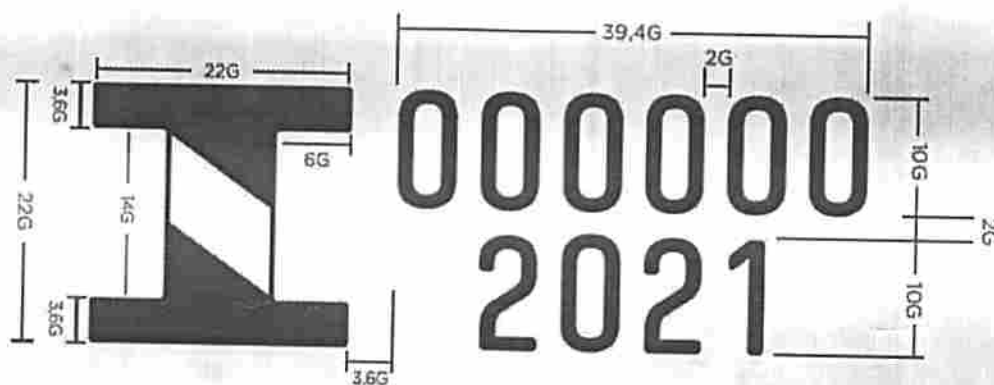

Molde (G mínimo = 0,25mm)



A dimensão mínima do símbolo "l" constante no Selo de Identificação da Conformidade (Figuras 1 ou 2) deve ser de, no mínimo, 5mm.

Figura 3- Formato e dimensões da ENCE para pneus novos, das Categorias C2, C3 e C4.

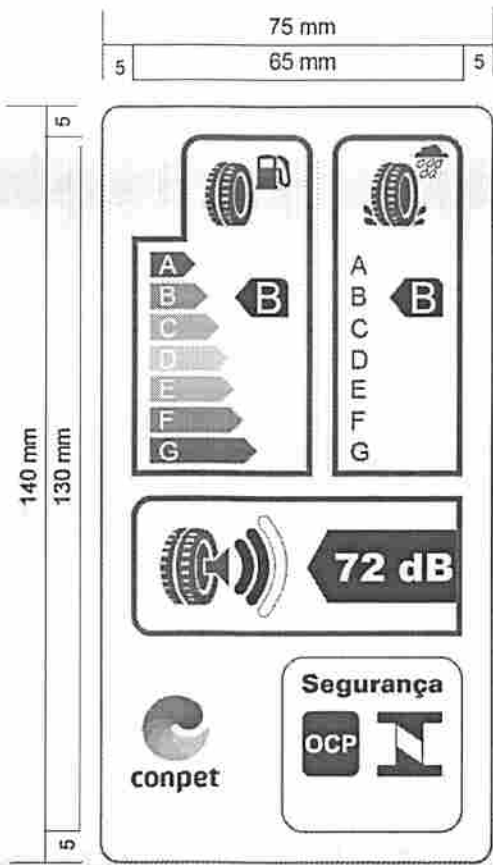

5.4 A ENCE deve atender aos seguintes padrões gráficos e dimensionais:

- a) 75mm de largura e 140mm de comprimento.
- b) Cores no padrão CMYK – ciano, magenta, amarelo e preto – com a codificação 00-70-X-00;
- c) Eficiência energética
  - pictograma – largura de 19,5 mm e altura de 18,5 mm;
  - quadro do pictograma – stroke de 3,5 pt, largura de 26 mm, altura de 23 mm;
  - quadro de classificação – stroke de 1 pt;
  - quadro final – stroke de 3,5 pt, largura de 36 mm e cor X-10-00-05;
- d) Aderência em pista molhada
  - pictograma – largura de 19 mm e altura de 19 mm;
  - quadro do pictograma – stroke de 3,5 pt, largura de 26 mm, altura de 23 mm;
  - quadro de classificação – stroke de 1 pt;
  - quadro final – stroke de 3,5 pt, largura de 26 mm e cor X-10-00-05;

e) Nível de pressão sonora (ruído)

- pictograma – largura de 14 mm e altura de 15 mm;
- quadro do pictograma – **stroke** de 3,5 pt, largura de 26 mm, altura de 24 mm;
- quadro de classificação – **stroke** de 1 pt, com as ondas de classificação na cor 100% preto;
- quadro final – **stroke** de 3,5 pt, largura de 24 mm e cor X-10-00-05.

f) Borda da etiqueta

- **stroke** de 1,5 pt e cor X-10-00-05;

g) Escala de "A" a "G"

- g.1) Setas: altura de 4,75 mm, espaçamento de 0,75 mm, **stroke** preto de 0,5 pt e cores:
  - A: X-00-X-00;
  - B: 70-00-X-00;
  - C: 30-00-X-00;
  - D: 00-00-X-00;
  - E: 00-30-X-00;
  - F: 00-70-X-00;
  - G: 00-X-X-00.

g.2) Texto: Helvetica Bold 12 pt, 100 % branco, **outline** preto de 0,5 pt;

h) Classificação

- Setas: largura de 16 mm, altura de 10 mm, 100% preto;
- Texto: Helvetica Bold 27 pt, 100 % branco;

i) Tamanho das linhas

- **stroke** de 0,5 pt e intervalo da linha **dashed** de 5,5 mm na cor 100% preto;

j) Tamanho do texto

- Texto: Helvetica Bold 11 pt, 100 % preto;

k) Valor de nível de pressão sonora (ruído)

- Setas: largura de 25,25 mm, altura de 10 mm e cor 100% preto;
- Texto: Helvetica Bold 20 pt, 100 % branco;
- Texto da unidade: Helvetica Bold 13 pt, 100 % branco;

l) Classificação do nível de pressão sonora (ruído)

- largura de 8,25 mm, altura de 15,5 mm e cor 100% preto;

m) Todo o fundo deve ser branco.

**ANEXO VI – PNEUS EXCLUÍDOS DO ESCOPO**

1. Encontram-se excluídos do cumprimento das disposições previstas neste Regulamento, pneus novos:
  - a) exclusivos para bicicletas ou veículos com índice de velocidade inferior a 80km/h;
  - b) para uso fora das vias públicas, ou fabricados exclusivamente para:
    - b.1) máquinas, implementos e equipamentos agrícolas;
    - b.2) veículos de competições;
    - b.3) veículos militares;
    - b.4) veículos industriais e empilhadeiras;
    - b.5) pneus de veículos de coleção;
    - b.6) veículos não motorizados.
  
2. Os requisitos de desempenho não são aplicáveis para pneus que atendem as características de construção ou aplicações indicadas:
  - a) pneus de construção diagonal;
  - b) pneus destinados ao uso exclusivamente temporário que apresentem marcação de forma indelével "Uso Temporário ou **Temporary Use Only**";
  - c) pneus de motocicletas, motonetas e ciclomotores;
  - d) pneus de veículos de coleção;
  - e) pneus com índices de velocidade menor que 80 km/h;
  - f) pneus destinados exclusivamente ao uso em neve;
  - g) pneus tipo "**Professional Off Road**" (POR), que são aqueles projetados para uso em serviços fora das estradas e em condições severas, e que apresentam simultaneamente as seguintes características:
    - g.1) pneus novos destinados a automóveis de passageiros, inclusive os de uso misto e rebocados com profundidade de sulco  $\geq 11$  mm, símbolo de velocidade  $\leq Q$ , **void to fill ratio**  $\geq 35\%$ ;
    - g.2) pneus novos destinados a veículos comerciais leves e rebocados com profundidade de sulco  $\geq 11$  mm, símbolo de velocidade  $\leq Q$ , **void to fill ratio**  $\geq 35\%$ ;
    - g.3) pneus novos destinados a veículos comerciais e rebocados com profundidade de sulco  $\geq 16$  mm, símbolo de velocidade  $\leq K$ , **void to fill ratio**  $\geq 35\%$ ;
  - h) pneus novos destinados a veículos comerciais e rebocados do tipo radial, projetados para uso misto, apenas no eixo de tração, onde a aplicação requer mais aderência na superfície de rolamento e que apresentem, simultaneamente, as seguintes características:
    - h.1) profundidade de sulco  $\geq 18$ mm;
    - h.2) símbolo velocidade  $\leq K$ ;
    - h.3) **void to fill ratio**  $\geq 30\%$ .



PEDREIRAS/MA
Proc. 0505002/2022 L
FLS. 76617
Rub. 2

**ESTADO DO MARANHÃO**  
**PREFEITURA MUNICIPAL DE PEDREIRAS**  
**COMISSÃO PERMANENTE DE LICITAÇÃO**  
**CNPJ: 06.184.253/0001-49**  
Site: <https://www.pedreiras.ma.gov.br/>

Processo Administrativo nº 0505002/2022  
Modalidade: Pregão Eletrônico Nº 030/2022-SRP  
Critério de Julgamento: Menor Preço por Item

Objeto: Registro de preços para futura, eventual e parcelada aquisição de pneus, câmaras de ar e protetores, para atender as necessidades da Secretaria Municipal de Educação de Pedreiras/MA.

DOCUMENTOS DE HABILITAÇÃO DA EMPRESA:

**ALTERNATIVA PNEUS, BATERIAS E AUTO  
PARTS LTDA**  
**CNPJ: 32.855.084/0001-31**

PEDREIRAS/MA  
 Proc. 05050021202 2  
 FLS. 618  
 Rub. J

REPÚBLICA FEDERATIVA DO BRASIL

ESTADO DO MARANHÃO  
 SECRETARIA DE ESTADO DA SEGURANÇA PÚBLICA  
 DELEGACIA GERAL DE POLÍCIA CIVIL  
 INSTITUTO DE IDENTIFICAÇÃO

NOME: **RONALDO FERREIRA DE SOUZA**



PROFISSÃO:  
**BERNARDO ARAUJO DE SOUZA E MARIA DOS  
 PRAZERES FERREIRA DE SOUZA**

DATA NASCIMENTO: 17/07/1977 ORIGINAL EMISSOR: FATOR III SSP/MA

NATURALIDADE: TUTOIA - MA  
 OBSERVAÇÃO:

*Ronaldo Ferreira de Souza*  
 AGENTE TITULAR DO TITULAR

CARTEIRA DE IDENTIDADE

LEI Nº 7.136 DE 29 DE AGOSTO DE 1983

CIV: 78996702391 DN: P-087 VIA-02  
 REGISTRO GERAL: 000051504495-4 DATA DE EXPEDIÇÃO: 11/09/2019  
 REGISTRO CIVIL: CASAM. N.5728 FLS. 151 LIV.833 TUTÓIA MA 2 OFC

T. REGISTRO / ZONA Y SEC. C.TPS / SERIE / UF  
 0280300351147/040/0057  
 REG. PRO / PAISEM IDENTIDADE PROFISSIONAL  
 12654159487  
 CERT. MILITAR: 5731402  
 CNH: 1917391652  
 CDS: 708203142545644



MAJ804322538

VALIDA EM TODO O TERRITÓRIO NACIONAL



Poder Judiciário TJMA Solo  
 AUTENT02973091389CFKX014F065  
 09/07/2021 10:39:03. Ator: 13.18. Total R\$  
 5,12 Emol R\$ 4,03 FEIC R\$ 0,13 FADEP  
 R\$ 0,18 FEMP R\$ 0,18 Consultar em  
<http://info.tjma.jus.br>



*Leticia da Cunha Castelo Branco*  
 Escrevente Autorizada

Proc. 0505007/2022  
FLS. 619  
Data

REPÚBLICA FEDERATIVA DO BRASIL  
MINISTÉRIO DA INFRAESTRUTURA  
DEPARTAMENTO NACIONAL DE TRÂNSITO  
CARTEIRA NACIONAL DE HABILITAÇÃO

PIAUI

VÁLIDA EM TODOS OS TERRITÓRIOS NACIONAIS  
1478435045

RENALDO FERREIRA DE SOUZA

DOC IDENTIFICAÇÃO EMERGENCIAL  
215044954 500 9A

CPF: 765.967.023-91 DATA NASCIMENTO: 17/07/1977

FILIAÇÃO: HERNARDO ANAGJO SOUSA

MARIA DOS KRASSRES F DE SOUZA

PERMISSÃO: ACC: CAT. HAB.:

Nº REGISTRO: 02017395692 VALIDADE: 14/07/2022 21/52/1990

OBSERVAÇÕES: ESA

*Renaldo Ferreira de Souza*

ASSINA DIGITALMENTE

LOCAL: TEREANTHA, ST DATA (MISSÃO): 17/07/2022

ASSINADO DIGITALMENTE DEPARTAMENTO ESTADUAL DE TRÂNSITO 76596702391 PIAUI 1478435045

DENATRAN CONTRAN

QR-CODE



Documento assinado com certificado digital em conformidade com a Medida Provisória nº 2200-2/2001. Sua validade poderá ser confirmada por meio do programa Assinador Serpro.

As orientações para instalar o Assinador Serpro e realizar a validação do documento digital estão disponíveis em: < <http://www.serpro.gov.br/assinador-digital> >, opção Validar Assinatura.

SERPRO / DENATRAN

RONALDO FERREIRA DE SOUZA/76596702391

Assinado de forma digital por RONALDO FERREIRA DE SOUZA:76596702391 Data: 2022.02.12 08:13:51 -0300



Autenticação Digital Código: 196271402221902785133-1  
Data: 14/02/2022 08:28:39  
Valor Total do Ato: R\$ 5,02  
Selo Digital Tipo Normal C: AMN17837-GK5X;



Cartório Azevêdo Bastos  
Av. Presidente Epitácio Pessoa - 1146  
Bairro dos Estados, João Pessoa - PB  
(83) 3244-5404 - cartorio@azevedobastos.net.br  
<https://azevedobastos.net.br>

Válber Azevêdo de M. Cavalcanti



O presente documento digital foi conferido com o original e assinado digitalmente por ADAUTO JOSÉ FERNANDES RIBEIRO, em segunda-feira, 14 de fevereiro de 2022 08:38:22 GMT-03:00, CNS: 06.870-0 - Cartório Azevêdo Bastos - 1º Ofício de Registro Civil das Pessoas Naturais e de Interdições e Tutel/PB, nos termos da medida provisória N. 2.200-2 de 24 de agosto de 2001. Sua autenticidade deverá ser confirmada no endereço

Para os dados do ato em: <https://selodigital.tjpb.jus.br> ou Consulte o Documento em: <https://azevedobastos.net.br/documento/196271402221902785133>



PEDREIRASIMA
Proc. 0505002/202 2
FLS. 620
Rub. e

Ministério da Fazenda  
Secretaria da Receita Federal do Brasil  
Comprovante de Situação Cadastral no CPF

Nº do CPF: **765.967.023-91**

Nome: **RONALDO FERREIRA DE SOUZA**

Data de Nascimento: **17/07/1977**

Situação Cadastral: **REGULAR**

Data da Inscrição: **30/12/1995**

Digito Verificador: **00**

Comprovante emitido às: **15:56:02** do dia **29/08/2021** (hora e data de Brasília).  
Código de controle do comprovante: **26C7.6533.55DA.3BDD**



Este documento não substitui o "Comprovante de Inscrição no CPF".

(Modelo aprovado pela IN/RFB nº 1.548, de 13/02/2015.)

## ALTERAÇÃO PARA TRANSFORMAÇÃO DE EIRELI PARA SOCIEDADE EMPRESÁRIA LIMITADA UNIPESSOAL

### ALTERNATIVA PNEUS, BATERIAS E AUTO PARTS LTDA

Pelo presente Instrumento particular de alteração de Empresa Individual de Responsabilidade Limitada, o Sr. **RONALDO FERREIRA DE SOUZA**, brasileiro, casado sob comunhão parcial de bens, nascido em 17/07/1977, empresário, portador do RG: 000051504495-4 SSP - MA, inscrito no CPF: 765.967.023-91, residente e domiciliado na Rua José Paulino, 02, Barra, Tutóia - MA, CEP: 65.580-000, na qualidade de empresário da Empresa "RONALDO F DE SOUZA EIRELI" com sede na Avenida Paulino Neves, 462, Monte Castelo, Tutóia - MA, CEP: 65.580-000, registrada na Junta Comercial do Estado do Maranhão, sob o NIRE: 21600130212, e inscrita no CNPJ: 32.855.084/0001-31, ora consolida os dados da EMPRESA INDIVIDUAL DE RESPONSABILIDADE LIMITADA, a qual se regerá, doravante, as seguintes cláusulas:

**CLÁUSULA PRIMEIRA** - A denominação social que é "RONALDO F DE SOUZA EIRELI", passa a ser "ALTERNATIVA PNEUS, BATERIAS E AUTO PARTS LTDA".

**CLÁUSULA SEGUNDA** - O objeto social da empresa passa a ser a partir deste ato o seguinte:

4530-7/05 Comércio a varejo de pneumáticos e câmaras de ar 4520-0/01 Serviços de manutenção e reparação mecânica de veículos automotores 4520-0/04 Serviços de alinhamento e balanceamento de veículos automotores 4530-7/03 Comércio a varejo de peças e acessórios novos para veículos automotores 4541-2/06 Comércio a varejo de peças e acessórios novos para motocicletas e motonetas 4543-9/00 Manutenção e reparação de motocicletas e motonetas 4732-6/00 Comércio varejista de lubrificantes 7732-2/01 Aluguel de máquinas e equipamentos para construção sem operador, exceto andaimes 7731-4/00 Aluguel de máquinas e equipamentos agrícolas sem operador 7711-0/00 Locação de automóveis sem condutor 7719-5/99 Locação de outros meios de transporte não especificados anteriormente, sem condutor (caminhões, reboques, semi-reboques e similares) 8230-0/01 Serviços de organização de feiras, congressos, exposições e festas 4399-1/02 Montagem e desmontagem de andaimes e outras estruturas temporárias 7739-0/03 Aluguel de palcos, coberturas e outras estruturas de uso temporário, exceto andaimes 9001-9/02 Produção musical 9001-9/06 Atividades de sonorização e de iluminação 4292-8/01 Montagem de estruturas metálicas 7732-2/02 Aluguel de andaimes 4923-0/02 Serviço de transporte de passageiros - locação de automóveis com motorista 4924-8/00 Transporte escolar 4520-0/07 Serviços de instalação, manutenção e reparação de acessórios para veículos automotores 4520-0/05 Serviços de lavagem, lubrificação e polimento de veículos automotores 4520-0/06 Serviços de borracharia para veículos automotores 4520-0/08 Serviços de capotaria.

RONALDO FERREIRA  
DE  
SOUZA/76596702391

Assinado de forma digital  
por RONALDO FERREIRA  
DE SOUZA/76596702391  
Data: 2022.02.10 16:19:51  
-0202

Feitor Juliano TJMA, Selo  
AUTENT1029ZWP4000W23YNL1X085,  
1R01/2022 10:12:42, At: 13 18, Total RS  
5,89 Emx H\$ 5,14 EHC H\$ 0,16 FADEP  
H\$ 0,20 FLMP H\$ 0,20 Convertido em  
https://sello.tjma.jus.br

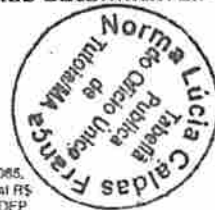



PEDREIRAS/MA  
Proc. 0505002202 2  
FLS. 622  
Rub. e

**CLAUSULA TERCEIRA** - O capital social da empresa que era de R\$ 120.000,00 (Cento e Vinte Mil Reais), passa a ser alterado para o valor de R\$ 200.000,00 (Duzentos Mil Reais), totalmente integralizados em moeda nacional, que nesta data 16/11/2021, passa a constituir o capital social da empresa **ALTERNATIVA PNEUS, BATERIAS E AUTO PARTS LTDA.**

**CLAUSULA QUARTA** - Para tanto, passa a transcrever na integra, Contrato Social de **SOCIEDADE LIMITADA UNIPESSOAL**, com o teor seguinte:

## SOCIEDADE EMPRESÁRIA LIMITADA UNIPESSOAL

### ALTERNATIVA PNEUS, BATERIAS E AUTO PARTS LTDA

Pelo presente instrumento particular, o Sr. **RONALDO FERREIRA DE SOUZA**, brasileiro, casado sob o regime de comunhão parcial de bens, nascido em 17/07/1977, empresário, portador do RG: 000051504495-4 SSP - MA, inscrito no CPF: 765.967.023-91, residente e domiciliado na Rua José Paulino, 02, Barra, Tutóia - MA, CEP: 65.580-000, resolve, constituir uma sociedade limitada unipessoal, nos termos da lei nº 10.406/2002, mediante as condições e cláusulas seguintes:

#### CLÁUSULA I - DO NOME EMPRESARIAL

A sociedade adotará como nome empresarial: "**ALTERNATIVA PNEUS, BATERIAS E AUTO PARTS LTDA.**", e usará a expressão "**ALTERNATIVA PNEUS, BATERIAS E AUTO PARTS**" como nome de fantasia.

#### CLÁUSULA II - DA SEDE

A sociedade terá sua sede no seguinte endereço: **AVENIDA PAULINO NEVES, 462, MONTE CASTELO, TUTÓIA - MA, CEP: 65.580-000.**

#### CLÁUSULA III - DO OBJETO

4530-7/05 Comércio a varejo de pneumáticos e câmaras de ar 4520-0/01 Serviços de manutenção e reparação mecânica de veículos automotores 4520-0/04 Serviços de alinhamento e balanceamento de veículos automotores 4530-7/03 Comércio a varejo de peças e acessórios novos para veículos automotores 4541-2/06 Comércio a varejo de peças e acessórios novos para motocicletas e motonetas 4543-9/00 Manutenção e reparação de motocicletas e motonetas 4732-6/00 Comércio varejista de lubrificantes

RONALDO FERREIRA DE SOUZA:76596702391  
Assinado de forma digital por RONALDO FERREIRA DE SOUZA:76596702391  
Data: 2022.02.10 10:34:31 -01'00'



Prior Judicário TJMA. Selc  
Atividade 736VOCMF,RCI 08 25015  
18/01/2022 10:12:42, Atc: 10 18. Total R\$  
5,00 Emol: R\$ 5,14 FFCR R\$ 0,15 CADEP  
R\$ 0,20 FEIMP R\$ 0,20 Consulta em  
<https://baixa.tjma.jus.br>



CARTÓRIO

Autenticação Digital Código: 196271002223485234033-2  
Data: 10/02/2022 11:24:20  
Valor Total do Ato: R\$ 5,02  
Selo Digital Tipo Normal C: AMN16453-SQUO;



Cartório Azevêdo Bastos  
Av. Presidente Epitácio Pessoa - 1145  
Balneario dos Estados, João Pessoa - PB  
(83) 3244-5404 - cartorio@azevedobastos.net.br  
<https://azvedobastos.net.br>

Váber Azevêdo de M. Cavalcanti

TJPB



O presente documento digital foi conferido com o original e assinado digitalmente por ADAUTO JOSÉ FERNANDES RIBEIRO, em quinta-feira, 10 de fevereiro de 2022 12:53:02 GMT-03:00, CNS: 06.870-0 - Cartório Azevêdo Bastos - 1º Ofício de Registro Civil das Pessoas Naturais e de Interdições e Tutel/PB, nos termos da medida provisória N. 2.200-2 de 24 de agosto de 2001. Sua autenticidade deverá ser confirmada no endereço

PEDREIRASIMA	
Proc.	050500 2022
FLS.	623
Rub.	0

7732-2/01 Aluguel de máquinas e equipamentos para construção sem operador, exceto andaimes 7731-4/00 Aluguel de máquinas e equipamentos agrícolas sem operador 7711-0/00 Locação de automóveis sem condutor 7719-5/99 Locação de outros meios de transporte não especificados anteriormente, sem condutor (caminhões, reboques, semi-reboques e similares) 8230-0/01 Serviços de organização de feiras, congressos, exposições e festas 4399-1/02 Montagem e desmontagem de andaimes e outras estruturas temporárias 7739-0/03 Aluguel de palcos, coberturas e outras estruturas de uso temporário, exceto andaimes 9001-9/02 Produção musical 9001-9/06 Atividades de sonorização e de iluminação 4292-8/01 Montagem de estruturas metálicas 7732-2/02 Aluguel de andaimes 4923-0/02 Serviço de transporte de passageiros - locação de automóveis com motorista 4924-8/00 Transporte escolar 4520-0/07 Serviços de instalação, manutenção e reparação de acessórios para veículos automotores 4520-0/05 Serviços de lavagem, lubrificação e polimento de veículos automotores 4520-0/06 Serviços de borracharia para veículos automotores 4520-0/08 Serviços de capotaria.

**CLÁUSULA IV - DO INÍCIO DAS ATIVIDADES E PRAZO DE DURAÇÃO**

A sociedade iniciou suas atividades em 12/02/2019 na Junta Comercial do Estado do Maranhão e seu prazo de duração é indeterminado.

**CLÁUSULA V - DO CAPITAL**

O Capital será de R\$ 200.000,00 (duzentos mil reais), dividido em 200.000 quotas, no valor nominal de R\$ 1,00 (um real) cada uma, formado por R\$ 200.000,00 (duzentos mil reais) em moeda corrente no País.

**Parágrafo único.** O capital encontra-se subscrito e integralizado pelos sócios da seguinte forma:

Nome do Sócio	Qtd Quotas	Valor Em R\$	%
RONALDO FERREIRA DE SOUZA	200000	200.000,00	100,00
<b>TOTAL:</b>	<b>200000</b>	<b>200.000,00</b>	<b>100,00</b>

**CLÁUSULA VI - DA ADMINISTRAÇÃO**

A administração da sociedade será exercida pelo sócio **RONALDO FERREIRA DE SOUZA** que representará legalmente a sociedade e poderá praticar todo e qualquer ato de gestão pertinente ao objeto social.

**Parágrafo único.** Não constituindo o objeto social, a alienação ou a oneração de bens imóveis depende de autorização da maioria.

**CLÁUSULA VII - DO BALANÇO PATRIMONIAL**

Ao término de cada exercício, em 31 de Dezembro, o administrador prestará contas justificadas de sua administração, procedendo à elaboração do inventário, do balanço patrimonial e do balanço de resultado econômico. cabendo ao empresário, os lucros ou perdas apuradas.

RONALDO FERREIRA DE SOUZA  
6702391



For: Juiz(a) LIMA Selc  
19/01/2022 10:12:43, Atc: 13.18, Total R\$ 5,69 Emol R\$ 5,14 FERO R\$ 0,16 FADEP IIS 0,20 FEMP IIS 0,20 Crrm e la em  
https://selc.tjma.jus.br



CARTÓRIO

Autenticação Digital Código: 196271002223485234033-3  
Data: 10/02/2022 11:24:20  
Valor Total do Ato: R\$ 5,02  
Selo Digital Tipo Normal C: AMN16454-2UYF;



Nº: 06.870-0

**Cartório Azevêdo Bastos**  
Av. Presidente Epitácio Pessoa - 1145  
Baixo dos Estados, João Pessoa - PB  
(83) 3244-5404 - cartorio@azevedobastos.not.br  
<https://azevedobastos.not.br>

Valber Azevêdo de M. Cavalcanti

TJ/PB



O presente documento digital foi conferido com o original e assinado digitalmente por ADAUTO JOSÉ FERNANDES RIBEIRO, em quinta-feira, 10 de fevereiro de 2022 12:53:02 GMT-03:00, CNS: 06.870-0 - Cartório Azevêdo Bastos - 1º Ofício de Registro Civil das Pessoas Naturais e de Interdições e Tutelias/PB, nos termos da medida provisória N. 2.200-2 de 24 de agosto de 2001. Sua autenticidade deverá ser confirmada no endereço

**CLÁUSULA VIII - DECLARAÇÃO DE DESEMPEDIMENTO DE ADMINISTRADOR**

O administrador declara, sob as penas da lei, de que não está impedido de exercer a administração da empresa, por lei especial, ou em virtude de condenação criminal, ou por se encontrar sob os efeitos dela, a pena que vede, ainda que temporariamente, o acesso a cargos públicos; ou por crime falimentar, de prevaricação, peita ou suborno, concussão, peculato, ou contra a economia popular, contra o sistema financeiro nacional, contra normas de defesa da concorrência, contra as relações de consumo, fé pública, ou a propriedade.

**CLÁUSULA IX - DO PRÓ LABORE**

O sócio poderá, fixar uma retirada mensal, a título de pro labore para o sócio administrador, observando as disposições regulamentares pertinentes.

**CLÁUSULA X - DISTRIBUIÇÃO DE LUCROS**

A sociedade poderá levantar balanços intermediários ou intercalares e distribuir os lucros evidenciados nos mesmos.

**CLÁUSULA XI - DA RETIRADA OU FALECIMENTO DE SÓCIO**

Retirando-se, falecendo ou interditado qualquer sócio, a sociedade continuará suas atividades com os herdeiros, sucessores e o incapaz, desde que autorizado legalmente. Não sendo possível ou inexistindo interesse destes ou do(s) sócio(s) remanescente(s) na continuidade da sociedade, esta será liquidada após a apuração do Balanço Patrimonial na data do evento. O resultado positivo ou negativo será distribuído ou suportados pelos sócios na proporção de suas quotas. Parágrafo único - O mesmo procedimento será adotado em outros casos em que a sociedade se resolva em relação a seu sócio.

**CLÁUSULA XII - DA CESSÃO DE QUOTAS**

As quotas são indivisíveis e não poderão ser cedidas ou transferidas a terceiros sem o consentimento do outro sócio, a quem fica assegurado, em igualdade de condições e preço direito de preferência para a sua aquisição se postas à venda, formalizando, se realizada a cessão delas, a alteração contratual pertinente.

**CLÁUSULA XIII - DA RESPONSABILIDADE**

A responsabilidade de cada sócio é restrita ao valor das suas quotas, mas todos respondem solidariamente pela integralização do capital social.

**CLÁUSULA XIV - PORTE EMPRESARIAL**

O titular declara que a empresa se enquadra como Empresa de Pequeno Porte - EPP, nos termos da Lei Complementar nº 123, de 14 de Dezembro de 2006, e que não se enquadra em qualquer das hipóteses de exclusão relacionadas no § 4º do art. 3º da mencionada lei. (art. 3º. I. LC nº 123. de 2006).



Cartório Judicial TjMA Selo:  
AUTENTICADO EM 10/02/2022 11:24:20  
Valor Total do Ato: R\$ 5,02  
Selo Digital Tipo Normal C: AMN16455-JU3W



RONALDO FERREIRA DE SOUZA:7659  
6702391  
Assinado digitalmente por RONALDO FERREIRA DE SOUZA:7659:72291  
Data: 2022.02.10 10:55:30 -0100'

O presente documento digital foi conferido com o original e assinado digitalmente por ADAUTO JOSÉ FERNANDES RIBEIRO, em quinta-feira, 10 de fevereiro de 2022 12:53:02 GMT-03:00, CNS: 06.870-0 - Cartório Azevêdo Bastos - 1º Ofício de Registro Civil das Pessoas Naturais e de Interdições e Tutel/PB, nos termos da medida provisória N. 2.200-2 de 24 de agosto de 2001. Sua autenticidade deverá ser confirmada no endereço

**CLÁUSULA XV - DO FORO**

Fixa eleito o Foro da Comarca de Tutóia - MA, para qualquer ação fundada neste contrato, renunciando-se a qualquer outro por muito especial que seja.

E por estarem em perfeito acordo, em tudo que neste instrumento particular foi lavrado, obrigam-se a cumprir o presente ato constitutivo, e assinam o presente instrumento em uma única via que será destinada ao registro e arquivamento na Junta Comercial do Estado do Maranhão.

Tutóia - MA, 16 de Novembro de 2021

*Ronaldo Ferreira de Souza*  
**RONALDO FERREIRA DE SOUZA**  
Sócio/Administrador



*[Handwritten signature]*



Notar Judicario TJMA Selo:  
FLS: 625  
18/01/2022 09:04:27. Atz: 13.17.4.  
Particular RONALDO FERREIRA DE SOUZA, Rec. J. Jura, Sembranca, Total R\$ 20,06 Emol R\$ 10,10 FERC R\$ 0,54 FADFP R\$ 0,72 FEMP R\$ 0,72 Consulte em <https://selo.tjma.jus.br>

RONALDO FERREIRA DE SOUZA: 7659 6702391  
Assinatura de Firma Digital por RONALDO FERREIRA DE SOUZA: 7659 6702391  
Data: 2022.02.10 12:55:43 GMT



*[Handwritten signature]*



Notar Judicario TJMA Selo:  
FLS: 625  
18/01/2022 10:12:43. Atz: 13.18. Total R\$ 5,49 Emol R\$ 5,14 FERC R\$ 0,15 FADFP R\$ 0,20 FEMP R\$ 0,20 Consulte em <https://selo.tjma.jus.br>

O presente documento digital foi conferido com o original e assinado digitalmente por ADAUTO JOSÉ FERNANDES RIBEIRO, em quinta-feira, 10 de fevereiro de 2022 12:53:02 GMT-03:00, CNS: 06.870-0 - Cartório Azevêdo Bastos - 1º Ofício de Registro Civil das Pessoas Naturais e de Interdições e Tutel/PB, nos termos da medida provisória N. 2.200-2 de 24 de agosto de 2001. Sua autenticidade deverá ser confirmada no endereço



**CONSOLIDAÇÃO DE CONTRATO SOCIAL DE EIRELI  
RONALDO F DE SOUZA EIRELI**

**CNPJ: 32.855.084/0001-31**

Pelo presente instrumento particular de alteração de Empresa Individual de Responsabilidade Limitada, o Sr. **RONALDO FERREIRA DE SOUZA**, brasileiro, casado sob comunhão parcial de bens, nascido em 17/07/1977, empresário, portador do RG: 000051504495-4 SSP - MA, inscrito no CPF: 765.967.023-91, residente e domiciliado na Rua José Paulino, 02, Barra, Tutóia - MA, CEP: 65.580-000, na qualidade de empresário da Empresa "**RONALDO F DE SOUZA EIRELI**" com sede na Avenida Paulino Neves, 462, Monte Castelo, Tutóia - MA, CEP: 65.580-000, registrada na Junta Comercial do Estado do Maranhão, sob o NIRE: 21600130212, e inscrita no CNPJ: 32.855.084/0001-31, ora consolida os dados da EMPRESA INDIVIDUAL DE RESPONSABILIDADE LIMITADA, a qual se regerá, doravante, as seguintes cláusulas:

**CLAUSULA PRIMEIRA** – O objeto social da empresa passa a ser a partir deste ato o seguinte: 4530-7/05 Comércio a varejo de pneumáticos e câmaras de ar 4520-0/01 Serviços de manutenção e reparação mecânica de veículos automotores 4520-0/04 Serviços de alinhamento e balanceamento de veículos automotores 4530-7/03 Comércio a varejo de peças e acessórios novos para veículos automotores 4541-2/06 Comércio a varejo de peças e acessórios novos para motocicletas e motonetas 4543-9/00 Manutenção e reparação de motocicletas e motonetas 4732-6/00 Comércio varejista de lubrificantes 7732-2/01 Aluguel de máquinas e equipamentos para construção sem operador, exceto andaimes 7731-4/00 Aluguel de máquinas e equipamentos agrícolas sem operador 7711-0/00 Locação de automóveis sem condutor 7719-5/99 Locação de outros meios de transporte não especificados anteriormente, sem condutor (caminhões, reboques, semi-reboques e similares) 8230-0/01 Serviços de organização de feiras, congressos, exposições e festas 4399-1/02 Montagem e desmontagem de andaimes e outras estruturas temporárias 7739-0/03 Aluguel de palcos, coberturas e outras estruturas de uso temporário, exceto andaimes 9001-9/02 Produção musical 9001-9/06 Atividades de sonorização e de iluminação 4292-8/01 Montagem de estruturas metálicas 7732-2/02 Aluguel de andaimes 4923-0/02 Serviço de transporte de passageiros - locação de automóveis com motorista.

**CLAUSULA SEGUNDA** – O capital social da empresa que era de R\$ 100.000,00 (Cem Mil Reais), passa a ser alterado para o valor de R\$ 120.000,00 (Cento e Vinte Mil Reais), totalmente integralizados em moeda nacional, que nesta data 03/12/2020, passa a constituir o capital social da empresa **RONALDO F DE SOUZA EIRELI**.

**CLAUSULA TERCEIRA** – Para tanto, passa a transcrever, na íntegra, o ato constitutivo consolidado da referida EIRELI, com o teor seguinte:

**RONALDO F DE SOUZA EIRELI**

**CNPJ: 32.855.084/0001-31**

Pelo presente, o Sr. **RONALDO FERREIRA DE SOUZA**, brasileiro, casado sob comunhão parcial de bens, nascido em 17/07/1977, empresário, portador do RG: 000051504495-4 SSP - MA, inscrito no CPF: 765.967.023-91, residente e domiciliado na Rua José Paulino, 02, Barra, Tutóia – MA, CEP: 65.580-000, na condição de titular, constitui uma EMPRESA INDIVIDUAL DE RESPONSABILIDADE LIMITADA – EIRELI, mediante as seguintes cláusulas:

**CLÁUSULA I – DO NOME EMPRESARIAL (ART. 997, II e ART. 980-A, §1º, CC)**

A empresa adotará como nome empresarial “**RONALDO F DE SOUZA EIRELI**”, e usará a expressão ALTERNATIVA PNEUS E BATERIAS como nome de fantasia.

**CLÁUSULA II – DA SEDE (art. 997, II, CC)**

A empresa terá sua sede no seguinte endereço: Avenida Paulino Neves, nº 462, Monte Castelo, Tutóia – MA, CEP: 65580-000.

**CLÁUSULA III – DO OBJETO SOCIAL (art. 997, II, CC)**

A empresa terá por objeto o exercício das seguintes atividades econômica: 4530-7/05 Comércio a varejo de pneumáticos e câmaras de ar 4520-0/01 Serviços de manutenção e reparação mecânica de veículos automotores 4520-0/04 Serviços de alinhamento e balanceamento de veículos automotores 4530-7/03 Comércio a varejo de peças e acessórios novos para veículos automotores 4541-2/06 Comércio a varejo de peças e acessórios novos para motocicletas e motonetas 4543-9/00 Manutenção e reparação de motocicletas e motonetas 4732-6/00 Comércio varejista de lubrificantes 7732-2/01 Aluguel de máquinas e equipamentos para construção sem operador, exceto andaimes 7731-4/00 Aluguel de máquinas e equipamentos agrícolas sem operador 7711-0/00 Locação de automóveis sem condutor 7719-5/99 Locação de outros meios de transporte não especificados anteriormente, sem condutor (caminhões, reboques, semi-reboques e similares) 8230-0/01 Serviços de organização de feiras, congressos, exposições e festas 4399-1/02 Montagem e desmontagem de andaimes e outras estruturas temporárias 7739-0/03 Aluguel de palcos, coberturas e outras estruturas de uso temporário, exceto andaimes 9001-9/02 Produção musical 9001-9/06 Atividades de sonorização e de iluminação 4292-8/01 Montagem de estruturas metálicas 7732-2/02 Aluguel de andaimes 4923-0/02 Serviço de transporte de passageiros - locação de automóveis com motorista.

**CLÁUSULA IV – DO INICIO DAS ATIVIDADES E PRAZO DE DURAÇÃO (art. 53, III, F, Decreto nº 1.800/96)**

A empresa iniciou suas atividades em 12/02/2019 e este ato produzira efeitos na data de arquivamento na Junta Comercial do Estado do Maranhão e seu prazo de duração é indeterminado.

**CLÁUSULA V – DO CAPITAL (ART. 997, III e IV e ART. 1.052 e 1.055, CC)**

O capital será de R\$ 120.000,00 (cento e vinte mil reais), totalmente subscrito e integralizado, neste ato, da seguinte forma: R\$ 120.000,00 (cento e vinte mil reais) em moeda corrente no País.

**CLÁUSULA VI – DA ADMINISTRAÇÃO (ART. 997, VI, CC)**

A administração será exercida pelo titular **RONALDO FERREIRA DE SOUZA**, que representará legalmente a empresa e poderá praticar todo e qualquer ato de gestão pertinentes ao objeto.

**CLÁUSULA VII – DO BALANÇO PATRIMONIAL (art. 1.065, CC)**

Ao término de cada exercício, em 31 de Dezembro, o administrador prestará contas justificadas de sua administração, procedente à elaboração do inventário, do balanço patrimonial e do balanço de resultado econômico, cabendo ao empresário, os lucros ou perdas apuradas.

**CLÁUSULA VIII – DECLARAÇÃO DE DESIMPEDIMENTO DE ADMINISTRADOR (art. 1011, § 1º CC e art. 37, II da Lei nº 8.934 de 1994)**

O administrador declara, sob as penas da lei, de que não está impedido de exercer a administração da empresa, por lei especial, ou em virtude de condenação criminal, ou por se encontrar sob os efeitos dela, a pena que vede, ainda que temporariamente, o acesso a cargos públicos; ou por crime falimentar, de prevaricação, peita ou suborno, concussão, peculato, ou contra a economia popular, contra o sistema financeiro nacional, contra normas de defesa da concorrência, contra as relações de consumo, fé pública, ou a propriedade.

**CLÁUSULA IX- DA DECLARAÇÃO DE NÃO PARTICIPAÇÃO EM OUTRA EIRELI (art. 980-A, § 2º CC)**

O titular da empresa declara, sob as penas da lei, que não figura como titular de nenhuma outra empresa individual de responsabilidade limitada.

**CLÁUSULA X – DO PRÓ LABORE**

Titular poderá fixar uma retirada mensal, a título de pro labore, observadas as disposições regulamentares pertinentes.



PEDREIRAS/MA
Proc. 0505002/2022
FLS. 630
Rub. 0

**CLÁUSULA XI - DO FALECIMENTO (art. 1.028, CC)**

Falecendo o titular, seus sucessores poderão continuar o exercício da empresa. Não sendo possível ou inexistindo interesse na continuidade, o valor de seus haveres será apurado e liquidado com base na situação patrimonial da empresa, à data da resolução, verificada em balanço especialmente levantado.

**CLÁUSULA XII – DA INTERDIÇÃO (art. 974, § 3º CC)**

Sendo interditado o titular, ele poderá continuar o exercício da empresa, desde que ele seja devidamente representado ou assistido, conforme o grau de sua incapacidade, e que a administração da empresa caiba a terceiro não impedido.

**CLÁUSULA XIII – PORTE EMPRESARIAL**

O titular declara que a empresa se enquadra como Empresa de Pequeno Porte - EPP, nos termos da Lei Complementar nº 123, de 14 de Dezembro de 2006, e que não se enquadra em qualquer das hipóteses de exclusão relacionadas no § 4º do art. 3º da mencionada lei. (art. 3º, I, LC nº 123, de 2006).

E, por estar assim constituído, assino o presente instrumento.

TUTÓIA – MA, 03 de DEZEMBRO de 2020

---

**RONALDO FERREIRA DE SOUZA**

Titular/Administrador



PEDREIRASIMA	
Proc.	0505002/2022
FLS.	631
Rub.	

## ASSINATURA ELETRÔNICA

Certificamos que o ato da empresa RONALDO F DE SOUZA EIRELI consta assinado digitalmente por:

IDENTIFICAÇÃO DO(S) ASSINANTE(S)	
CPF	Nome
76596702391	RONALDO FERREIRA DE SOUZA

CERTIFICO O REGISTRO EM 05/12/2020 09:46 SOB Nº 20201145871.  
PROTOCOLO: 201145871 DE 04/12/2020.  
CÓDIGO DE VERIFICAÇÃO: 12006038336. CNPJ DA SEDE: 32855084000131.  
NIRE: 21600130212. COM EFEITOS DO REGISTRO EM: 03/12/2020.  
RONALDO F DE SOUZA EIRELI

**JUCEMA**

LÍLIAN THERESA RODRIGUES MENDONÇA  
SECRETÁRIA-GERAL  
[www.empresafacil.ma.gov.br](http://www.empresafacil.ma.gov.br)

PEDREIRAS/MA  
 Proc. 0505002/2022  
 FLS. 632  
 Rub.         

REPÚBLICA FEDERATIVA DO BRASIL

**ESTADO DO MARANHÃO**  
 SECRETARIA DE ESTADO DA SEGURANÇA PÚBLICA  
 DELEGACIA GERAL DE POLÍCIA CIVIL  
 INSTITUTO DE IDENTIFICAÇÃO

NOME: RONALDO FERRERIA DE SOUZA

FILIAÇÃO  
 BERNARDO ARAUJO DE SOUZA E MARIA DOS  
 PRAZERES FERREIRA DE SOUZA

DATA NASCIMENTO: 17/07/1977      ÓRGÃO EXPEDIDOR: SSP/MA  
 NATURALIDADE: TUTOIA - MA  
 OBSERVAÇÃO:

*Ronilda Cunha de Castro*  
 ASSESSORA DO TITULAR

CARTEIRA DE IDENTIDADE

LEI Nº 7.116 DE 29 DE AGOSTO DE 1983

CPF: 70599702391      CNH:      P-087      VIA-02  
 REGISTRO GERAL: 000081504495-4      DATA DE EXPEDIÇÃO: 11/09/2019  
 REGISTRO CIVIL  
 CASAM N.5725 FLS. 151 LIV. 833 TUTOIA MA 2 OFC

T. ELEITOR / ZONA / SEC      CTPS / BERM / UE  
 028030351147/040/0067  
 NS / FUS / PASEP / IDENTIDADE PROFISSIONAL  
 12654159487  
 CERT. MILITAR  
 6731402  
 CNH:      CDS:  
 1917391652      708203142545544

MA/504322539

VALIDA EM TODO O TERRITÓRIO NACIONAL



Podar Judicial TJMA Selo  
 AUTENT029739F389CFKYX614F005  
 09/07/2021 10:39:03, Atr: 13.18, Total R\$  
 5,12 Eimol R\$ 4,03 FERRO R\$ 0,10 FADEP  
 R\$ 0,18 FFMP R\$ 0,18 Consulte em  
 01tps://selo.tjma.jus.br



*Leticia da Cunha Castelo Branco*  
 Escrevente Autorizada

## DECLARAÇÃO DE REENQUADRAMENTO DE MICROEMPRESA COMO EMPRESA DE PEQUENO PORTE

Ilmo. Sr. Presidente da Junta Comercial do Estado do Maranhão - JUCEMA

A Empresa **RONALDO F DE SOUZA EIRELI**, com ato constitutivo registrado na Junta Comercial em 22/02/2019, NIRE: 21600130212, CNPJ: 32.855.084/0001-31, estabelecido(a) na AVENIDA PAULINO NEVES, 462, MONTE CASTELO, Tutóia - MA, CEP: 65580-000, requer a Vossa Senhoria o arquivamento do presente instrumento e declara, sob as penas da Lei, que se reenquadra da condição de MICROEMPRESA PARA EMPRESA DE PEQUENO PORTE, nos termos da Lei Complementar nº 123, de 14/12/2006.

Código do ato: 307

Descrição do Ato: REENQUADRAMENTO DE MICROEMPRESA COMO  
EMPRESA DE PEQUENO PORTE

RONALDO FERREIRA Assinado de forma digital  
DE por RONALDO FERREIRA  
SOUZA:7659670239 DE SOUZA:76596702391  
1 Dados: 2022.02.10  
10:37:29 -03'00'

Tutóia - MA, 05/11/2019

RONALDO FERREIRA DE SOUZA  
Titular/Administrador

\* Este documento foi gerado no portal Empresa Fácil

A validade deste documento, se impresso, fica sujeito à comprovação de sua autenticidade nos respectivos portais, informando seus respectivos códigos de verificação.

Para os dados do ato em: <https://selodigital.tjpb.jus.br> ou Consulte o Documento em: <https://azevedobastos.not.br/documento/196271002220306565317>



CARTÓRIO

Autenticação Digital Código: 196271002220306565317-1  
Data: 10/02/2022 11:24:16  
Valor Total do Ato: R\$ 5,02  
Selo Digital Tipo Normal C: AMN16446-633V;



Cartório Azevedo Bastos  
Av. Presidente Epitácio Pessoa - 1145  
Bairro dos Estados, João Pessoa - PB  
(83) 3244-5404 - cartorio@azevedobastos.not.br  
<https://azevedobastos.not.br>

Váber Azevedo de M. Cavalcanti

TJPB





MINISTÉRIO DA ECONOMIA  
Secretaria Especial de Desburocratização, Gestão e Governo Digital  
Secretaria de Governo Digital  
Departamento Nacional de Registro Empresarial e Integração

PEDREIRAS/MA  
Proc. 0505002/202 2  
FLS. 634  
Rub. e) Página 2 de 2

## ASSINATURA ELETRÔNICA

Certificamos que o ato da empresa RONALDO F DE SOUZA EIRELI consta assinado digitalmente por:

Identificação do(s) Assinante(s)	
CPF/CNPJ	Nome
76596702391	RONALDO FERREIRA DE SOUZA

RONALDO FERREIRA DE SOUZA:76596702391  
Assinado de forma digital por RONALDO FERREIRA DE SOUZA:76596702391  
Dados: 2022.02.10 10:38:03 -03'00'

CERTIFICO O REGISTRO EM 05/11/2019 11:41 SOB Nº 20191197041.  
PROTOCOLO: 191197041 DE 05/11/2019. CÓDIGO DE VERIFICAÇÃO:  
11905111005. NIRE: 21600130212.  
RONALDO F DE SOUZA EIRELI

**JUCEMA**

Lilian Theresa Rodrigues Mendonça  
SECRETÁRIA-GERAL  
SÃO LUÍS, 05/11/2019  
www.empresafacil.ma.gov.br

A validade deste documento, se impresso, fica sujeito à comprovação de sua autenticidade nos respectivos portais, informando seus respectivos códigos de verificação.

Para os dados do ato em: <https://selodigital.tjpb.jus.br> ou Consulte o Documento em: <https://azevedobastos.not.br/documento/196271002220306565317>



**CARTÓRIO**  
Autenticação Digital Código: 196271002220306565317-2  
Data: 10/02/2022 11:24:17  
Valor Total do Ato: R\$ 5,02  
Selo Digital Tipo Normal C: AMN16447-YU0U;



**Cartório Azevêdo Bastos**  
Av. Presidente Epitácio Pessoa - 1145  
Bairro dos Estados, João Pessoa - PB  
(83) 3244-5404 - cartorio@azevedobastos.not.br  
<https://azevedobastos.not.br>

Valber Azevêdo de M. Cavalcanti



O presente documento digital foi conferido com o original e assinado digitalmente por ADAUTO JOSÉ FERNANDES RIBEIRO, em quinta-feira, 10 de fevereiro de 2022 12:53:02 GMT-03:00, CNS: 06.870-0 - Cartório Azevêdo Bastos - 1º Ofício de Registro Civil das Pessoas Naturais e de Interdições e Tutel/PB, nos termos da medida provisória N. 2.200-2 de 24 de agosto de 2001. Sua autenticidade deverá ser confirmada no endereço

## Consulta Quadro de Sócios e Administradores - QSA

<b>CNPJ:</b>	32.855.084/0001-31
<b>NOME EMPRESARIAL:</b>	ALTERNATIVA PNEUS, BATERIAS E AUTO PARTS LTDA
<b>CAPITAL SOCIAL:</b>	R\$200.000,00 (Duzentos mil reais)

O Quadro de Sócios e Administradores(QSA) constante da base de dados do Cadastro Nacional da Pes

<b>Nome/Nome Empresarial:</b>	RONALDO FERREIRA DE SOUZA
<b>Qualificação:</b>	49-Sócio-Administrador

Para informações relativas à participação no QSA, acessar o e-CAC com certificado digital ou compare

Emitido no dia 09/05/2022 às 09:56 (data e hora de Brasília).

**REPÚBLICA FEDERATIVA DO BRASIL**
**CADASTRO NACIONAL DA PESSOA JURÍDICA**

NÚMERO DE INSCRIÇÃO <b>32.855.084/0001-31</b> MATRIZ	<b>COMPROVANTE DE INSCRIÇÃO E DE SITUAÇÃO CADASTRAL</b>	DATA DE ABERTURA <b>22/02/2019</b>
NOME EMPRESARIAL <b>ALTERNATIVA PNEUS, BATERIAS E AUTO PARTS LTDA</b>		
TÍTULO DO ESTABELECIMENTO (NOME DE FANTASIA) <b>ALTERNATIVA PNEUS, BATERIAS E AUTO PARTS</b>		PORTE <b>EPP</b>
CÓDIGO E DESCRIÇÃO DA ATIVIDADE ECONÔMICA PRINCIPAL <b>45.30-7-05 - Comércio a varejo de pneumáticos e câmaras-de-ar</b>		
CÓDIGO E DESCRIÇÃO DAS ATIVIDADES ECONÔMICAS SECUNDÁRIAS <b>42.92-8-01 - Montagem de estruturas metálicas</b> <b>43.99-1-02 - Montagem e desmontagem de andaimes e outras estruturas temporárias</b> <b>45.20-0-01 - Serviços de manutenção e reparação mecânica de veículos automotores</b> <b>45.20-0-04 - Serviços de alinhamento e balanceamento de veículos automotores</b> <b>45.20-0-05 - Serviços de lavagem, lubrificação e polimento de veículos automotores</b> <b>45.20-0-06 - Serviços de borracharia para veículos automotores</b> <b>45.20-0-07 - Serviços de instalação, manutenção e reparação de acessórios para veículos automotores</b> <b>45.20-0-08 - Serviços de capotaria</b> <b>45.30-7-03 - Comércio a varejo de peças e acessórios novos para veículos automotores</b> <b>45.41-2-06 - Comércio a varejo de peças e acessórios novos para motocicletas e motonetas</b> <b>45.43-9-00 - Manutenção e reparação de motocicletas e motonetas</b> <b>47.32-6-00 - Comércio varejista de lubrificantes</b> <b>49.23-0-02 - Serviço de transporte de passageiros - locação de automóveis com motorista</b> <b>49.24-8-00 - Transporte escolar</b> <b>77.11-0-00 - Locação de automóveis sem condutor</b> <b>77.19-5-99 - Locação de outros meios de transporte não especificados anteriormente, sem condutor</b> <b>77.31-4-00 - Aluguel de máquinas e equipamentos agrícolas sem operador</b> <b>77.32-2-01 - Aluguel de máquinas e equipamentos para construção sem operador, exceto andaimes</b> <b>77.32-2-02 - Aluguel de andaimes</b> <b>77.39-0-03 - Aluguel de palcos, coberturas e outras estruturas de uso temporário, exceto andaimes</b>		
CÓDIGO E DESCRIÇÃO DA NATUREZA JURÍDICA <b>206-2 - Sociedade Empresária Limitada</b>		
LOGRADOURO <b>AV PAULINO NEVES</b>	NÚMERO <b>462</b>	COMPLEMENTO *****
CEP <b>65.580-000</b>	BAIRRO/DISTRITO <b>MONTE CASTELO</b>	MUNICÍPIO <b>TUTOIA</b>
ENDEREÇO ELETRÔNICO <b>RONALDOSOUZA.TUTOIA@HOTMAIL.COM</b>		TELEFONE <b>(98) 8840-2563</b>
ENTE FEDERATIVO RESPONSÁVEL (EFR) *****		
SITUAÇÃO CADASTRAL <b>ATIVA</b>	DATA DA SITUAÇÃO CADASTRAL <b>22/02/2019</b>	
MOTIVO DE SITUAÇÃO CADASTRAL		
SITUAÇÃO ESPECIAL *****	DATA DA SITUAÇÃO ESPECIAL *****	

Aprovado pela Instrução Normativa RFB nº 1.863, de 27 de dezembro de 2018.

Emitido no dia 09/05/2022 às 09:55:56 (data e hora de Brasília).

Página: 1/2



## REPÚBLICA FEDERATIVA DO BRASIL

## CADASTRO NACIONAL DA PESSOA JURÍDICA

PEDREIRAS/MA  
 Proc. 0505003 202 2  
 FLS. 633  
 Rub. ✓

NÚMERO DE INSCRIÇÃO 32.855.084/0001-31 MATRIZ	COMPROVANTE DE INSCRIÇÃO E DE SITUAÇÃO CADASTRAL	DATA DE ABERTURA 22/02/2019
NOME EMPRESARIAL ALTERNATIVA PNEUS, BATERIAS E AUTO PARTS LTDA		
CÓDIGO E DESCRIÇÃO DAS ATIVIDADES ECONÔMICAS SECUNDÁRIAS 82.30-0-01 - Serviços de organização de feiras, congressos, exposições e festas 90.01-9-02 - Produção musical 90.01-9-06 - Atividades de sonorização e de iluminação		
CÓDIGO E DESCRIÇÃO DA NATUREZA JURÍDICA 206-2 - Sociedade Empresária Limitada		
LOGRADOURO AV PAULINO NEVES	NÚMERO 462	COMPLEMENTO *****
CEP 65.580-000	BAIRRO/DISTRITO MONTE CASTELO	MUNICÍPIO TUTOIA
		UF MA
ENDEREÇO ELETRÔNICO RONALDOSOUZA.TUTOIA@HOTMAIL.COM	TELEFONE (98) 8840-2563	
ENTE FEDERATIVO RESPONSÁVEL (EFR) *****		
SITUAÇÃO CADASTRAL ATIVA	DATA DA SITUAÇÃO CADASTRAL 22/02/2019	
MOTIVO DE SITUAÇÃO CADASTRAL		
SITUAÇÃO ESPECIAL *****	DATA DA SITUAÇÃO ESPECIAL *****	

Aprovado pela Instrução Normativa RFB nº 1.863, de 27 de dezembro de 2018.

Emitido no dia 09/05/2022 às 09:55:56 (data e hora de Brasília).

Página: 2/2





MINISTÉRIO DA FAZENDA  
Secretaria da Receita Federal do Brasil  
Procuradoria-Geral da Fazenda Nacional

**CERTIDÃO POSITIVA COM EFEITOS DE NEGATIVA DE DÉBITOS RELATIVOS AOS TRIBUTOS  
FEDERAIS E À DÍVIDA ATIVA DA UNIÃO**

Nome: ALTERNATIVA PNEUS, BATERIAS E AUTO PARTS LTDA  
CNPJ: 32.855.084/0001-31

Ressalvado o direito de a Fazenda Nacional cobrar e inscrever quaisquer dívidas de responsabilidade do sujeito passivo acima identificado que vierem a ser apuradas, é certificado que:

1. constam débitos administrados pela Secretaria da Receita Federal do Brasil (RFB) com exigibilidade suspensa nos termos do art. 151 da Lei nº 5.172, de 25 de outubro de 1966 - Código Tributário Nacional (CTN), ou objeto de decisão judicial que determina sua desconsideração para fins de certificação da regularidade fiscal, ou ainda não vencidos; e
2. não constam inscrições em Dívida Ativa da União (DAU) na Procuradoria-Geral da Fazenda Nacional (PGFN).

Conforme disposto nos arts. 205 e 206 do CTN, este documento tem os mesmos efeitos da certidão negativa.

Esta certidão é válida para o estabelecimento matriz e suas filiais e, no caso de ente federativo, para todos os órgãos e fundos públicos da administração direta a ele vinculados. Refere-se à situação do sujeito passivo no âmbito da RFB e da PGFN e abrange inclusive as contribuições sociais previstas nas alíneas 'a' a 'd' do parágrafo único do art. 11 da Lei nº 8.212, de 24 de julho de 1991.

A aceitação desta certidão está condicionada à verificação de sua autenticidade na Internet, nos endereços <<http://rfb.gov.br>> ou <<http://www.pgfn.gov.br>>.

Certidão emitida gratuitamente com base na Portaria Conjunta RFB/PGFN nº 1.751, de 2/10/2014.

Emitida às 13:32:50 do dia 17/03/2022 <hora e data de Brasília>.

Válida até 13/09/2022.

Código de controle da certidão: **1489.3155.772A.D16A**

Qualquer rasura ou emenda invalidará este documento.

	PEDREIRAS/MA
Proc.	0505007202_2
FLS.	639
Rub.	U

[Voltar](#)[Imprimir](#)

## Certificado de Regularidade do FGTS - CRF

**Inscrição:** 32.855.084/0001-31

**Razão Social:** ALTERNATIVA PNEUS BATERIAS E AUTO PARTS LTDA

**Endereço:** AV PAULINO NEVES 462 / MONTE CASTELO / TUTOIA / MA / 65580-000

A Caixa Econômica Federal, no uso da atribuição que lhe confere o Art. 7, da Lei 8.036, de 11 de maio de 1990, certifica que, nesta data, a empresa acima identificada encontra-se em situação regular perante o Fundo de Garantia do Tempo de Serviço - FGTS.

O presente Certificado não servirá de prova contra cobrança de quaisquer débitos referentes a contribuições e/ou encargos devidos, decorrentes das obrigações com o FGTS.

**Validade:** 20/06/2022 a 19/07/2022

**Certificação Número:** 2022062003004552101224

Informação obtida em 26/06/2022 09:31:16

A utilização deste Certificado para os fins previstos em Lei esta condicionada a verificação de autenticidade no site da Caixa:  
[www.caixa.gov.br](http://www.caixa.gov.br)

## Histórico do Empregador

O Histórico do Empregador apresenta os registros dos CRF concedidos nos últimos 24 meses, conforme Manual de Orientações Regularidade do Empregador.

Inscrição: 32.855.084/0001-31

Razão social: ALTERNATIVA PNEUS BATERIAS E AUTO PARTS LTDA

Nome fantasia: ALTERNATIVA PNEUS, BATERIAS E AUTO PARTS

Data de Emissão/Leitura	Data de Validade	Número do CRF
06/2022	20/06/2022 a 19/07/2022	2022062003004552101224
01/06/2022	01/06/2022 a 30/06/2022	2022060104191551727503
13/05/2022	13/05/2022 a 11/06/2022	2022051304040952016540
24/04/2022	24/04/2022 a 23/05/2022	2022042402410343386140
05/04/2022	05/04/2022 a 04/05/2022	2022040503145679424860
17/03/2022	17/03/2022 a 15/04/2022	2022031702533495982228
25/02/2022	25/02/2022 a 26/03/2022	2022022501350781374345
06/02/2022	06/02/2022 a 07/03/2022	2022020601062838433305
18/01/2022	18/01/2022 a 16/02/2022	2022011813085709817487
24/12/2021	24/12/2021 a 22/01/2022	2021122401353337451466
05/12/2021	05/12/2021 a 03/01/2022	2021120501192724801602
16/11/2021	16/11/2021 a 15/12/2021	2021111601201344355322
28/10/2021	28/10/2021 a 26/11/2021	2021102801364500288162
09/10/2021	09/10/2021 a 07/11/2021	2021100901310829028120
20/09/2021	20/09/2021 a 19/10/2021	2021092001102249218932
01/09/2021	01/09/2021 a 30/09/2021	2021090101381440223180
13/08/2021	13/08/2021 a 11/09/2021	2021081301394847546314
26/04/2021	26/04/2021 a 23/08/2021	2021042601193992676180
07/04/2021	07/04/2021 a 06/05/2021	2021040701301077487162
19/03/2021	19/03/2021 a 17/04/2021	2021031901375692988242
28/02/2021	28/02/2021 a 29/03/2021	2021022801124208026505
09/02/2021	09/02/2021 a 10/03/2021	2021020901392678773922
21/01/2021	21/01/2021 a 19/02/2021	2021012102172126140329
02/01/2021	02/01/2021 a 31/01/2021	2021010200565413621523
12/12/2020	12/12/2020 a 10/01/2021	2020121205423444598800
23/11/2020	23/11/2020 a 22/12/2020	2020112304194713240754
04/11/2020	04/11/2020 a 03/12/2020	2020110406111968914013
16/10/2020	16/10/2020 a 14/11/2020	2020101604392824319688
27/09/2020	27/09/2020 a 26/10/2020	2020092704144458161500
08/09/2020	08/09/2020 a 07/10/2020	2020090804112761422578

Emissão/Leitura	Data de Validade	Número do CRF
20/08/2020	20/08/2020 a 18/09/2020	2020082004581784344878 <div style="border: 1px solid black; padding: 2px; display: inline-block; text-align: center;"> <small>PEDEIRAS/MA</small>  <b>Número do CRF</b>  Proc. 0505002/202 2  FLS. 671  Rub. 0 </div>
01/08/2020	01/08/2020 a 30/08/2020	2020080103590328159810
13/07/2020	13/07/2020 a 11/08/2020	2020071306482763701840

Resultado da consulta em 26/06/2022 09:31:33

[Voltar](#)



PODER JUDICIÁRIO  
JUSTIÇA DO TRABALHO

## CERTIDÃO NEGATIVA DE DÉBITOS TRABALHISTAS

Nome: ALTERNATIVA PNEUS, BATERIAS E AUTO PARTS LTDA (MATRIZ E FILIAIS)

CNPJ: 32.855.084/0001-31

Certidão n°: 20059157/2022

Expedição: 26/06/2022, às 09:36:28

Validade: 23/12/2022 - 180 (cento e oitenta) dias, contados da data de sua expedição.

Certifica-se que ALTERNATIVA PNEUS, BATERIAS E AUTO PARTS LTDA (MATRIZ E FILIAIS), inscrito(a) no CNPJ sob o n° 32.855.084/0001-31, NÃO CONSTA como inadimplente no Banco Nacional de Devedores Trabalhistas.

Certidão emitida com base nos arts. 642-A e 883-A da Consolidação das Leis do Trabalho, acrescentados pelas Leis ns.º 12.440/2011 e 13.467/2017, e no Ato 01/2022 da CGJT, de 21 de janeiro de 2022. Os dados constantes desta Certidão são de responsabilidade dos Tribunais do Trabalho.

No caso de pessoa jurídica, a Certidão atesta a empresa em relação a todos os seus estabelecimentos, agências ou filiais.

A aceitação desta certidão condiciona-se à verificação de sua autenticidade no portal do Tribunal Superior do Trabalho na Internet (<http://www.tst.jus.br>).

Certidão emitida gratuitamente.

### INFORMAÇÃO IMPORTANTE

Do Banco Nacional de Devedores Trabalhistas constam os dados necessários à identificação das pessoas naturais e jurídicas inadimplentes perante a Justiça do Trabalho quanto às obrigações estabelecidas em sentença condenatória transitada em julgado ou em acordos judiciais trabalhistas, inclusive no concernente aos recolhimentos previdenciários, a honorários, a custas, a emolumentos ou a recolhimentos determinados em lei; ou decorrentes de execução de acordos firmados perante o Ministério Público do Trabalho, Comissão de Conciliação Prévia ou demais títulos que, por disposição legal, contiver força executiva.



MINISTÉRIO DO TRABALHO E PREVIDÊNCIA  
SECRETARIA DE TRABALHO  
Coordenação-Geral de Recursos

PEDREIRAS/MA
FLS. 0205009202
Rub. 643

CERTIDÃO DE DÉBITOS TRABALHISTAS  
NEGATIVA

EMPREGADOR: ALTERNATIVA PNEUS, BATERIAS E AUTO PARTS LTDA

INSCRIÇÃO: 32.855.084/0001-31

DATA E HORA DA EMISSÃO: 26/06/2022, às 09:37:17, conforme horário oficial de Brasília

CERTIFICA-SE, de acordo com as informações registradas no sistema de Controle de Processos de Multas e Recursos que, nesta data, **NÃO CONSTAM** débitos decorrentes de autuações em face do empregador acima identificado.

1. Esta certidão abrange todos os estabelecimentos do empregador.
2. A presente certidão não modifica a situação do empregador que conste do cadastro previsto na Portaria Interministerial MTE/SDH n° 2, de 12 de maio de 2011, que disciplina o Cadastro de Empregadores que tenham submetido trabalhadores a condições análogas a de escravo.
3. Conforme artigo 103, § 2º da Portaria MTP n° 667/2021, a certidão ora instituída refletirá sempre a última situação ocorrida em cadastros administrativos pelo emitente, de modo que, havendo processos enviados à Procuradoria da Fazenda Nacional - PFN, quanto a estes, poderá ser obtida certidão específica perante aquele órgão, visando a demonstrar a situação atualizada dos mesmos.
4. Expedida com base na Portaria MTP n° 667, de 8 de novembro de 2021. Emitida gratuitamente.



Dados para conferência da autenticidade desta certidão:

Endereço: <https://eprocesso.sit.trabalho.gov.br/Certidao/Validar>

Código: 7T3Q96EUKS

A autenticidade também pode ser verificada a partir do QR Code ao lado.



PEDREIRAS/MA	
Proc.	0500002/2022
FLS.	644
Rub.	0

## GOVERNO DO ESTADO DO MARANHÃO SECRETARIA DE ESTADO DA FAZENDA

### CERTIDÃO NEGATIVA DE DÍVIDA ATIVA

Nº Certidão: 043042/22

Data da

15/06/2022 20:19:32

Inscrição Estadual: 125920059

CPF/CNPJ: 32855084000131

Razão Social: ALTERNATIVA PNEUS BATERIAS E AUTO PARTS LTDA

Endereço: AVE PAULINO NEVES, 462 CEP: 65580000 - MONTE CASTELO

Telefone: (98)88402563

Município: TUTOIA

UF: MA

Certificamos que, após a realização das consultas procedidas no sistema desta Secretaria e na forma do disposto do artigo 156, da lei nº 2.231, de 29/12/1962, substanciado pelos artigos 240 a 242 da lei nº 7.799, de 19/12/2002, bem como prescreve o artigo 205 da lei nº 5.172, de 25 de outubro de 1966 (Código Tributário Nacional) não constam débitos inscritos na Dívida Ativa, em nome do sujeito passivo acima identificado.

Validade da Certidão: 120 (cento e vinte) dias: 13/10/2022.

A autenticidade desta certidão deverá ser confirmada no endereço:

<http://portal.sefaz.ma.gov.br/>, clicando no item "Certidões" e em seguida em "Validação de Certidão Negativa de Dívida Ativa".

**CERTIDÃO EMITIDA GRATUITAMENTE.**



PEDREIRAS/MA
Proc. 0505002/2022 2
FLS. 645
Rub. J

## GOVERNO DO ESTADO DO MARANHÃO SECRETARIA DE ESTADO DA FAZENDA

### CERTIDÃO NEGATIVA DE DÉBITO

Nº Certidão: 101876/22

Data da

15/06/2022 20:18:36

Inscrição Estadual: 125920059

CPF/CNPJ: 32855084000131

Razão Social: ALTERNATIVA PNEUS BATERIAS E AUTO PARTS LTDA

Endereço: AVE PAULINO NEVES, 462 CEP: 65580000 - MONTE CASTELO

Telefone: (98)88402563

Município: TUTOIA

UF: MA

Certificamos que, após a realização das consultas procedidas no sistema desta Secretaria, substanciado pelos artigos 240 a 242, da lei nº 7.799, de 19/12/2002 e disposto no artigo 205 da lei nº 5.172, de 25 de outubro de 1966 (Código Tributário Nacional), não constam débitos relativos aos tributos estaduais, administrados por esta Secretaria, em nome do sujeito passivo acima identificado. Ressalvado, todavia, à Fazenda Pública Estadual o direito da cobrança de dívidas que venham a ser apuradas e não alcançadas pela decadência.

Validade da Certidão: 120 (cento e vinte) dias: 13/10/2022.

A autenticidade desta certidão deverá ser confirmada no endereço:

<http://portal.sefaz.ma.gov.br/>, clicando no item "Certidões" e em seguida em "Validação de Certidão Negativa de Débito".

**CERTIDÃO EMITIDA GRATUITAMENTE.**





ESTADO DO MARANHÃO  
PREFEITURA MUNICIPAL DE TUTÓIA

CNPJ: 06.218.572/0001-28

Praça Getúlio Vargas, 61 – Centro  
SECRETARIA MUNICIPAL DE FAZENDA, PATRIMÔNIO E FINANÇAS  
GERÊNCIA DE TRIBUTAÇÃO



## CERTIDÃO NEGATIVA DE DÉBITOS FISCAIS Nº 383/2022

TUTÓIA-0943

VALIDADE: 90 DIAS

REQUERENTE / INTERESSADO: Pessoa Física ( ) Pessoa Jurídica ( x )	
NOME / RAZÃO SOCIAL: ALTERNATIVA PNEUS, BATERIAS E AUTO PARTS LTDA	
Endereço: AVENIDA PAULINO NEVES, Nº 462, BAIRRO: MONTE CASTELO, TUTÓIA - MA	
Inscrição no CNPJ/MF: 32.855.084/0001-31	Inscrição Municipal: 22.555
Ramo de Atividade: COMÉRCIO A VAREJO DE PNEUMÁTICOS E CÂMARAS DE AR.	
Finalidade: PARA REPRESENTAR EM ÓRGÃOS COMPETENTES.	

### CERTIFICAÇÃO

CERTIFICAMOS, em atendimento ao requerente supra qualificado e com resultado de busca efetuada nos arquivos desta Prefeitura, que não consta, na presente data, qualquer Registro de Débito Fiscal executado ou exequível, no setor de Dívida Ativa deste Município, contra o interessado.

A presente Certidão não exime o requerente da responsabilidade principal ou solidária por débitos fiscais oriundos de processos em trânsito na esfera administrativa, ou decorrente de situações latentes em que a responsabilidade tributária lhe seja imputada pela própria lei.

Tutóia, 22 de junho de 2022.

CNPJ: 06.218.572/0001-28  
Prefeitura Municipal de Tutóia  
Praça Getúlio Vargas, nº 61  
Centro - Cep: 65.580-000  
Tutóia / Maranhão

*Jessica Rodrigues Lima Rodrigues*  
Diretora de Tributação  
Portaria 409/2021

CÓPIA DESTA CERTIDÃO SÓ  
TERÁ VALIDADE SE CONFERIDA  
COM O ORIGINAL

PODER JUDICIÁRIO DO ESTADO DO MARANHÃO  
Corregedoria Geral da Justiça  
Vara Única de Tutóia

CERTJUDONE-VNTUTO - 432022  
Código de validação: DAB7CCC107

Número da guia: 22058101001270860.

## CERTIDÃO NEGATIVA

USANDO da faculdade que me confere a Lei, **CERTIFICO**, a requerimento verbal de pessoa interessada, que revendo nesta secretaria judicial, a meu cargo, que, dando busca nos sistemas de Consulta do Tribunal de Justiça do Estado do Maranhão (Themis/PG e PJE) desta Comarca, até o dia **27 de junho do ano de 2022**, deles verifiquei até a presente data, **NÃO CONSTAR**, a **EXISTÊNCIA** de distribuição de **AÇÃO CÍVEL**, (Falência, Recuperação Judicial, Executivos Fiscais e Patrimoniais), promovida contra pessoa jurídica **ALTERNATIVA PNEUS, BATERIAS E AUTO PARTS LTDA**, com nome fantasia, **ALTERNATIVA PNEUS, BATERIAS E AUTO PARTS**, inscrito no **CNPJ Nº 32.855.084/0001-31**, localizada à Av. Paulino Neves nº 462, Bairro Monte Castelo, Tutóia/MA. **CERTIFICO**, finalmente, que esta Secretaria de Distribuição é a única existente na **Comarca** de Tutóia, Estado do Maranhão. O referido é verdade e dou fé. Dada e passada a presente certidão na Secretaria de Distribuição a meu cargo, no Fórum "Dr. Marcílio Moura Carvalho", nesta cidade de Tutóia, Estado do Maranhão. Eu, **Ari Silva de Carvalho**, mat. **200519**, consultei e digitei. Eu, **Linne Diele Araujo Miranda**, mat. **195032**, Secretária Judicial, subscrevo e assino. Tutóia/MA, **28 de junho de 2022**.

**Ato Judicial Oneroso.** Foram recolhidas custas ao FERJ

**OBSERVAÇÕES:**

1. Esta Certidão é emitida em uma única via, sem rasuras e mediante assinatura do servidor. Artigo 199, do Código de Normas da Corregedoria Geral de Justiça/MA.
  2. Esta Certidão tem validade de 60 (sessenta) dias, artigo 198 Códigos de Normas CGJ/MA.
  3. O provimento/decisão descrito acima não vale para Pessoas Jurídicas.
  4. Foram Recolhidas Custas ao FERJ, conforme nº de guia acima mencionado.
  5. O CNPJ/CPF constante nesta certidão foi informado pelo solicitante. Sua titularidade deverá ser conferida pelo interessado ou destinatário.
- ESTA CERTIDÃO ABRANGE SOMENTE AS VARAS COMUNS DA COMARCA DE TUTÓIA-MA**

LINNE DIELE ARAÚJO MIRANDA  
Secretária Judicial de Entrância Inicial  
Vara Única de Tutóia  
Matrícula 195032





PEDREIRAS/MA	
Proc.	0505002/202 2
FLS.	698 e
Rub.	

**PODER JUDICIÁRIO DO ESTADO DO MARANHÃO**  
**Corregedoria Geral da Justiça**  
**Vara Única de Tutóia**

Documento assinado: TUTÓIA, 28/06/2022 11:09 (LINNE DIELE ARAÚJO MIRANDA)



## TERMO DE ABERTURA

Contém o presente livro 47 páginas, eletronicamente numeradas de 1 a 47 em uma via, todas elas já escrituradas e servirá como Livro Diário nº 002, referente ao período 01/01/2021 a 31/12/2021, com encerramento do exercício social em 31/12/2021, da firma ALTERNATIVA PNEUS, BATERIAS E AUTO PARTS LTDA, estabelecida no(a) AV PAULINO NEVES, nº 462, bairro MONTE CASTELO, CEP 65580-000, cidade Tutóia, estado MA, inscrita no C.N.P.J. 32.855.084/0001-31 e registrada no(a) JUCEMA sob o nº 21201179579 por despacho de 17/11/2021.

Tutóia-MA, 1 de Janeiro de 2021

Ronaldo Ferreira de Souza  
SÓCIO ADMINISTRADOR  
CPF 765.967.023-91

Gelson Nascimento de Carvalho  
CONTADOR  
CPF 003040243-33  
CRC 10769

# Livro Diário Nº. 2

Licenciado para: GLEISON NASCIMENTO DE CARVALHO

Empresa: ALTERNATIVA PNEUS, BATERIAS E AUTO PARTS LTDA - CNPJ: 32.855.084/0001-31

Período: 01/01/2021 a 31/12/2021

Endereço: AV PAULINO NEVES, Complemento: , N.º: 462, Bairro: MONTE CASTELO, Cidade: Tutóia, Estado: MA, CEP: 65580000, Telefone: (98) 884

PEDREIRAS/MA  
 Proc. 0505004223  
 FLS. 650  
 Rub. ADMIN  
 Página 2 de 48  
 Pag.: 2 de 17  
 Fortes Contábil 6.185.0

Data	Chave	Débito	Estab	Centro	Crédito	Estab	Centro	Histórico	Valor
04/01/2021	602704	1.01.15.01.01.0001	0001	001	2.01.01.01.01.0023	0001	001	Vr. compras mercadorias para revenda NFE1000026795DICA BATERIAS E PECAS LTDA	2.400,00
04/01/2021	602968	1.01.03.01.01.0001	0001	001	3.01.01.01.01.0005	0001	001	Receita revenda de mercadorias NFCE1000001262	950,00
05/01/2021	602705	1.01.15.01.01.0001	0001	001	2.01.01.01.01.0020	0001	001	Vr. compras mercadorias para revenda NFE1000001226MMV COM. DE PNEUS E ADM - FL.31 (S.LUIS-HOLANDESE	12.800,00
05/01/2021	602918	1.01.03.01.01.0001	0001	001	3.01.01.01.01.0005	0001	001	Receita revenda de mercadorias NFE100000089J S DA PENHA R DIAS CARNEIRO	575,00
05/01/2021	602969	1.01.03.01.01.0001	0001	001	3.01.01.01.01.0005	0001	001	Receita revenda de mercadorias NFCE1000001263	1.505,00
06/01/2021	602706	1.01.15.01.01.0001	0001	001	2.01.01.01.01.0018	0001	001	Vr. compras mercadorias para revenda NFE1000000283CP COMERCIAL S/A	3.403,86
06/01/2021	602707	1.01.15.01.01.0001	0001	001	2.01.01.01.01.0018	0001	001	Vr. compras mercadorias para revenda NFE1000013431CAN PNEUS	2.428,56
06/01/2021	602970	1.01.03.01.01.0001	0001	001	3.01.01.01.01.0005	0001	001	Receita revenda de mercadorias NFCE1000001264	130,00
06/01/2021	602971	1.01.03.01.01.0001	0001	001	3.01.01.01.01.0005	0001	001	Receita revenda de mercadorias NFCE1000001265	910,00
06/01/2021	602972	1.01.03.01.01.0001	0001	001	3.01.01.01.01.0005	0001	001	Receita revenda de mercadorias NFCE1000001266	270,00
06/01/2021	602973	1.01.03.01.01.0001	0001	001	3.01.01.01.01.0005	0001	001	Receita revenda de mercadorias NFCE1000001267	55,00
06/01/2021	602974	1.01.03.01.01.0001	0001	001	3.01.01.01.01.0005	0001	001	Receita revenda de mercadorias NFCE1000001268	320,00
06/01/2021	602975	1.01.03.01.01.0001	0001	001	3.01.01.01.01.0005	0001	001	Receita revenda de mercadorias NFCE1000001269	320,00
07/01/2021	602976	1.01.03.01.01.0001	0001	001	3.01.01.01.01.0005	0001	001	Receita revenda de mercadorias NFCE1000001270	760,00
08/01/2021	602708	1.01.15.01.01.0001	0001	001	2.01.01.01.01.0013	0001	001	Vr. compras mercadorias para revenda NFE1000001818RV PNEUS LTDA.	3.500,00

# Livro Diário Nº. 2

Licenciado para: GLEISON NASCIMENTO DE CARVALHO

Empresa: ALTERNATIVA PNEUS, BATERIAS E AUTO PARTS LTDA - CNPJ: 32.855.084/0001-31

Período: 01/01/2021 a 31/12/2021

Endereço: AV PAULINO NEVES, Complemento: , N.º: 462, Bairro: MONTE CASTELO, Cidade: Tutóia, Estado: MA, CEP: 65580000, Telefone: (98) 884

PEDREIRAS/MA  
Proc. 0505002/2022  
FLS. 1051  
Rub. 651

Página 3 de 48  
Pag.: 3 de 47

ADMIN

Fortes Contábil 6.185,0

Data	Chave	Débito	Estab	Centro	Crédito	Estab	Centro	Histórico	Valor
08/01/2021	602709	1.01.15.01.01.0001	0001	001	2.01.01.01.01.0004	0001	001	Vr. compras mercadorias para revenda NFE10000094321DISI DISTRIBUIDORA MARANHENSE DE ACUMULADORES LTDA	5.388,04
08/01/2021	602710	1.01.15.01.01.0001	0001	001	2.01.01.01.01.0004	0001	001	Vr. compras mercadorias para revenda NFE10000094322DISI DISTRIBUIDORA MARANHENSE DE ACUMULADORES LTDA	537,21
08/01/2021	602711	1.01.15.01.01.0001	0001	001	2.01.01.01.01.0027	0001	001	Vr. compras mercadorias para revenda NFE1000000074SAV COMERCIO DE PNEUS LTDA	7.388,00
08/01/2021	602977	1.01.03.01.01.0001	0001	001	3.01.01.01.01.0005	0001	001	Receita revenda de mercadorias NFCE1000001271	1.285,00
08/01/2021	602978	1.01.03.01.01.0001	0001	001	3.01.01.01.01.0005	0001	001	Receita revenda de mercadorias NFCE1000001272	1.080,00
09/01/2021	602712	1.01.15.01.01.0001	0001	001	2.01.01.01.01.0013	0001	001	Vr. compras mercadorias para revenda NFE1000001822RV PNEUS LTDA.	6.200,00
09/01/2021	602919	1.01.03.01.01.0001	0001	001	3.01.01.01.01.0005	0001	001	Receita revenda de mercadorias NFE100000090REN; DA SILVA MONTELES	3.000,00
11/01/2021	602920	1.01.03.01.01.0001	0001	001	3.01.01.01.01.0005	0001	001	Receita revenda de mercadorias NFE100000091OCE, MINERAIS MARINHOS LTDA	12.550,00
11/01/2021	602979	1.01.03.01.01.0001	0001	001	3.01.01.01.01.0005	0001	001	Receita revenda de mercadorias NFCE1000001273	320,00
11/01/2021	602980	1.01.03.01.01.0001	0001	001	3.01.01.01.01.0005	0001	001	Receita revenda de mercadorias NFCE1000001274	2.100,00
12/01/2021	602981	1.01.03.01.01.0001	0001	001	3.01.01.01.01.0005	0001	001	Receita revenda de mercadorias NFCE1000001275	1.010,00
12/01/2021	602982	1.01.03.01.01.0001	0001	001	3.01.01.01.01.0005	0001	001	Receita revenda de mercadorias NFCE1000001276	430,00
12/01/2021	602983	1.01.03.01.01.0001	0001	001	3.01.01.01.01.0005	0001	001	Receita revenda de mercadorias NFCE1000001277	320,00
13/01/2021	602984	1.01.03.01.01.0001	0001	001	3.01.01.01.01.0005	0001	001	Receita revenda de mercadorias NFCE1000001278COI OR	350,00
13/01/2021	602985	1.01.03.01.01.0001	0001	001	3.01.01.01.01.0005	0001	001	Receita revenda de mercadorias NFCE1000001279	800,00

Continua...

Livro Diário Nº. 2

PEDREIRAS/MA  
 Proc. 05050072022  
 FLS. 657  
 Rub. 0

Licenciado para: GLEISON NASCIMENTO DE CARVALHO

Empresa: ALTERNATIVA PNEUS, BATERIAS E AUTO PARTS LTDA - CNPJ: 32.855.084/0001-31

Período: 01/01/2021 a 31/12/2021

Endereço: AV PAULINO NEVES, Complemento: , N.º: 462, Bairro: MONTE CASTELO, Cidade: Tutóia, Estado: MA, CEP: 65580000, Telefone: (98) 384

Data	Chave	Débito	Estab	Centro	Crédito	Estab	Centro	Histórico	Valor
13/01/2021	602986	1.01.03.01.01.0001	0001	001	3.01.01.01.01.0005	0001	001	Receita revenda de mercadorias NFCE1000001280	750,00
15/01/2021	602713	1.01.15.01.01.0001	0001	001	2.01.01.01.01.0008	0001	001	Vr. compras mercadorias para revenda NFE1000066481HC PNEUS S/A	552,00
15/01/2021	602987	1.01.03.01.01.0001	0001	001	3.01.01.01.01.0005	0001	001	Receita revenda de mercadorias NFCE1000001281	300,00
15/01/2021	602988	1.01.03.01.01.0001	0001	001	3.01.01.01.01.0005	0001	001	Receita revenda de mercadorias NFCE1000001282	2.000,00
15/01/2021	602989	1.01.03.01.01.0001	0001	001	3.01.01.01.01.0005	0001	001	Receita revenda de mercadorias NFCE1000001283	2.940,00
16/01/2021	602990	1.01.03.01.01.0001	0001	001	3.01.01.01.01.0005	0001	001	Receita revenda de mercadorias NFCE1000001284	2.300,00
16/01/2021	602991	1.01.03.01.01.0001	0001	001	3.01.01.01.01.0005	0001	001	Receita revenda de mercadorias NFCE1000001285	540,00
18/01/2021	602714	1.01.15.01.01.0001	0001	001	2.01.01.01.01.0008	0001	001	Vr. compras mercadorias para revenda NFE1000066498HC PNEUS S/A	3.676,00
18/01/2021	602992	1.01.03.01.01.0001	0001	001	3.01.01.01.01.0005	0001	001	Receita revenda de mercadorias NFCE1000001286	3.300,00
19/01/2021	602715	1.01.15.01.01.0001	0001	001	2.01.01.01.01.0002	0001	001	Vr. compras mercadorias para revenda NFE1000013440PNEU COMERCIO DE PNEUS LTDA	3.799,56
19/01/2021	602716	1.01.15.01.01.0001	0001	001	2.01.01.01.01.0005	0001	001	Vr. compras mercadorias para revenda NFE1000014642AMA; DISTRIBUIDORA DE PNEUS E CAMARA	14.100,00
19/01/2021	602993	1.01.03.01.01.0001	0001	001	3.01.01.01.01.0005	0001	001	Receita revenda de mercadorias NFCE1000001287	610,00
19/01/2021	602994	1.01.03.01.01.0001	0001	001	3.01.01.01.01.0005	0001	001	Receita revenda de mercadorias NFCE1000001288	1.165,00
21/01/2021	602717	1.01.15.01.01.0001	0001	001	2.01.01.01.01.0002	0001	001	Vr. compras mercadorias para revenda NFE1000013476PNEU COMERCIO DE PNEUS LTDA	4.501,58
21/01/2021	602718	1.01.15.01.01.0001	0001	001	2.01.01.01.01.0002	0001	001	Vr. compras mercadorias para revenda NFE1000024039PNEU COMERCIO DE PNEUS LTDA	5.753,04
21/01/2021	602995	1.01.03.01.01.0001	0001	001	3.01.01.01.01.0005	0001	001	Receita revenda de mercadorias NFCE1000001289	2.190,00

# Livro Diário Nº. 2

Licenciado para: GLEISON NASCIMENTO DE CARVALHO

Empresa: ALTERNATIVA PNEUS, BATERIAS E AUTO PARTS LTDA - CNPJ: 32.855.084/0001-31

Período: 01/01/2021 a 31/12/2021

Endereço: AV PAULINO NEVES, Complemento: , N.º: 462, Bairro: MONTE CASTELO, Cidade: Tutóia, Estado: MA, CEP: 65580000, Telefone: (98) 884

PEDRE...  
Proc. 0505004202 2  
FLS. 653  
Rub. [assinatura]

ADMIN

Fortes Contábil 6.185.0

Data	Chave	Débito	Estab	Centro	Crédito	Estab	Centro	Histórico	Valor
22/01/2021	602719	1.01.15.01.01.0001	0001	001	2.01.01.01.01.0020	0001	001	Vr. compras mercadorias para revenda NFE1000001297MMV COM. DE PNEUS E ADM - FL.31 (S.LUIS-HOLANDESE	6.600,00
23/01/2021	602720	1.01.15.01.01.0001	0001	001	2.01.01.01.01.0020	0001	001	Vr. compras mercadorias para revenda NFE1000001302MMV COM. DE PNEUS E ADM - FL.31 (S.LUIS-HOLANDESE	6.960,00
25/01/2021	602996	1.01.03.01.01.0001	0001	001	3.01.01.01.01.0005	0001	001	Receita revenda de mercadorias NFCE1000001290	1.045,00
25/01/2021	602997	1.01.03.01.01.0001	0001	001	3.01.01.01.01.0005	0001	001	Receita revenda de mercadorias NFCE1000001291	1.035,00
25/01/2021	602998	1.01.03.01.01.0001	0001	001	3.01.01.01.01.0005	0001	001	Receita revenda de mercadorias NFCE1000001292	610,00
26/01/2021	602721	1.01.15.01.01.0001	0001	001	2.01.01.01.01.0002	0001	001	Vr. compras mercadorias para revenda NFE1000024082PNEU COMERCIO DE PNEUS LTDA	4.231,32
26/01/2021	602722	1.01.15.01.01.0001	0001	001	2.01.01.01.01.0021	0001	001	Vr. compras mercadorias para revenda NFE1000002490GRU NELSON BATERIASLTDA	482,52
27/01/2021	602723	1.01.15.01.01.0001	0001	001	2.01.01.01.01.0010	0001	001	Vr. compras mercadorias para revenda NFE1000031267EUR COMER DE PECAS E LUBRIFICANTES LTDA	6.440,00
27/01/2021	602724	1.01.15.01.01.0001	0001	001	2.01.01.01.01.0010	0001	001	Vr. compras mercadorias para revenda NFE1000031270EUR COMER DE PECAS E LUBRIFICANTES LTDA	4.750,60
27/01/2021	602725	1.01.15.01.01.0001	0001	001	2.01.01.01.01.0023	0001	001	Vr. compras mercadorias para revenda NFE1000027193DICA BATERIAS E PECAS LTDA	1.408,00
27/01/2021	602999	1.01.03.01.01.0001	0001	001	3.01.01.01.01.0005	0001	001	Receita revenda de mercadorias NFCE1000001293	395,00
27/01/2021	603000	1.01.03.01.01.0001	0001	001	3.01.01.01.01.0005	0001	001	Receita revenda de mercadorias NFCE1000001294	170,00
28/01/2021	603001	1.01.03.01.01.0001	0001	001	3.01.01.01.01.0005	0001	001	Receita revenda de mercadorias NFCE1000001295	7.450,00



**Livro Diário Nº. 2**

Licenciado para: GLEISON NASCIMENTO DE CARVALHO

Empresa: ALTERNATIVA PNEUS, BATERIAS E AUTO PARTS LTDA - CNPJ: 32.855.084/0001-31

Período: 01/01/2021 a 31/12/2021

Endereço: AV PAULINO NEVES, Complemento: , N.º: 462, Bairro: MONTE CASTELO, Cidade: Tutóia, Estado: MA, CEP: 65580000, Telefone: (98) 884

Página 6 de 48  
Pag.: 6 de 47

PEDREIRAS/MA

Proc. 05050032022

FLS. 659

Rub. Fortes Contabil

ADMIN 6.185.0

Data	Chave	Débito	Estab	Centro	Crédito	Estab	Centro	Histórico	Valor
28/01/2021	603002	1.01.03.01.01.0001	0001	001	3.01.01.01.01.0005	0001	001	Receita revenda de mercadorias NFCE1000001296	7.890,00
28/01/2021	603003	1.01.03.01.01.0001	0001	001	3.01.01.01.01.0005	0001	001	Receita revenda de mercadorias NFCE1000001297	8.500,00
28/01/2021	603004	1.01.03.01.01.0001	0001	001	3.01.01.01.01.0005	0001	001	Receita revenda de mercadorias NFCE1000001298	220,00
30/01/2021	602726	1.01.15.01.01.0001	0001	001	2.01.01.01.01.0010	0001	001	Vr. compras mercadorias para revenda NFE1000031333EUR COMER DE PECAS E LUBRIFICANTES LTDA	1.959,60
30/01/2021	603005	1.01.03.01.01.0001	0001	001	3.01.01.01.01.0005	0001	001	Receita revenda de mercadorias NFCE1000001299	5.760,00
30/01/2021	603006	1.01.03.01.01.0001	0001	001	3.01.01.01.01.0005	0001	001	Receita revenda de mercadorias NFCE1000001300	755,00
30/01/2021	603007	1.01.03.01.01.0001	0001	001	3.01.01.01.01.0005	0001	001	Receita revenda de mercadorias NFCE1000001301	7.350,00
30/01/2021	603008	1.01.03.01.01.0001	0001	001	3.01.01.01.01.0005	0001	001	Receita revenda de mercadorias NFCE1000001302	7.350,00
30/01/2021	603009	1.01.03.01.01.0001	0001	001	3.01.01.01.01.0005	0001	001	Receita revenda de mercadorias NFCE1000001303	3.500,00
30/01/2021	603010	1.01.03.01.01.0001	0001	001	3.01.01.01.01.0005	0001	001	Receita revenda de mercadorias NFCE1000001304	6.600,00
30/01/2021	603011	1.01.03.01.01.0001	0001	001	3.01.01.01.01.0005	0001	001	Receita revenda de mercadorias NFCE1000001305	6.000,00
30/01/2021	603012	1.01.03.01.01.0001	0001	001	3.01.01.01.01.0005	0001	001	Receita revenda de mercadorias NFCE1000001306	3.000,00
<b>Totais do mês de Janeiro:</b>									<b>222.025,29</b>
02/02/2021	602921	1.01.03.01.01.0001	0001	001	3.01.01.01.01.0005	0001	001	Receita revenda de mercadorias NFE1000000092EDIV PEREIRA DA SILVA	625,00
02/02/2021	603013	1.01.03.01.01.0001	0001	001	3.01.01.01.01.0005	0001	001	Receita revenda de mercadorias NFCE1000001307	410,00
04/02/2021	602922	1.01.03.01.01.0001	0001	001	3.01.01.01.01.0005	0001	001	Receita revenda de mercadorias NFE1000000093OCE, MINERAIS MARINHOS LTDA	5.220,00
04/02/2021	603014	1.01.03.01.01.0001	0001	001	3.01.01.01.01.0005	0001	001	Receita revenda de mercadorias NFCE1000001308OR, SANTANA	1.800,00
04/02/2021	603015	1.01.03.01.01.0001	0001	001	3.01.01.01.01.0005	0001	001	Receita revenda de mercadorias NFCE1000001309	6.105,00
05/02/2021	602727	1.01.15.01.01.0001	0001	001	2.01.01.01.01.0002	0001	001	Vr. compras mercadorias para revenda NFE1000024227PNEI COMERCIO DE PNEUS LTDA	4.262,88

# Livro Diário Nº. 2

Licenciado para: GLEISON NASCIMENTO DE CARVALHO

Empresa: ALTERNATIVA PNEUS, BATERIAS E AUTO PARTS LTDA - CNPJ: 32.855.084/0001-31

Período: 01/01/2021 a 31/12/2021

Endereço: AV PAULINO NEVES, Complemento: , N.º: 462, Bairro: MONTE CASTELO, Cidade: Tutóia, Estado: MA, CEP: 65580000, Telefone: (98) 884

PEDREIRAS Página 7 de 48  
 Proc. 0505001/2021 de 47  
 FLS. 655 654 ADM IN  
 Rub. Fortes Contábil 6.185,0

Data	Chave	Débito	Estab	Centro	Crédito	Estab	Centro	Histórico	Valor
06/02/2021	603016	1.01.03.01.01.0001	0001	001	3.01.01.01.01.0005	0001	001	Receita revenda de mercadorias NFCE1000001310	1.800,00
06/02/2021	603017	1.01.03.01.01.0001	0001	001	3.01.01.01.01.0005	0001	001	Receita revenda de mercadorias NFCE1000001311	1.215,00
08/02/2021	602728	1.01.15.01.01.0001	0001	001	2.01.01.01.01.0010	0001	001	Vr. compras mercadorias para revenda NFE1000031405EUR COMER DE PECAS E LUBRIFICANTES LTDA	1.089,00
08/02/2021	603018	1.01.03.01.01.0001	0001	001	3.01.01.01.01.0005	0001	001	Receita revenda de mercadorias NFCE1000001312	6.900,00
08/02/2021	603019	1.01.03.01.01.0001	0001	001	3.01.01.01.01.0005	0001	001	Receita revenda de mercadorias NFCE1000001313	4.688,00
08/02/2021	602729	1.01.15.01.01.0001	0001	001	2.01.01.01.01.0027	0001	001	Vr. compras mercadorias para revenda NFE10000000563SAV COMERCIO DE PNEUS LTDA	9.516,00
10/02/2021	603020	1.01.03.01.01.0001	0001	001	3.01.01.01.01.0005	0001	001	Receita revenda de mercadorias NFCE1000001314	2.430,00
10/02/2021	603021	1.01.03.01.01.0001	0001	001	3.01.01.01.01.0005	0001	001	Receita revenda de mercadorias NFCE1000001315JAK FRANCISCO DE OLIVEIRA	950,00
11/02/2021	603022	1.01.03.01.01.0001	0001	001	3.01.01.01.01.0005	0001	001	Receita revenda de mercadorias NFCE1000001316	390,00
12/02/2021	602730	1.01.15.01.01.0001	0001	001	2.01.01.01.01.0002	0001	001	Vr. compras mercadorias para revenda NFE1000024305PNE COMERCIO DE PNEUS LTDA	3.851,64
12/02/2021	602923	1.01.03.01.01.0001	0001	001	3.01.01.01.01.0005	0001	001	Receita revenda de mercadorias NFE1000000094OCE, MINERAIS MARINHOS LTDA	1.438,00
12/02/2021	603023	1.01.03.01.01.0001	0001	001	3.01.01.01.01.0005	0001	001	Receita revenda de mercadorias NFCE1000001317	220,00
12/02/2021	603024	1.01.03.01.01.0001	0001	001	3.01.01.01.01.0005	0001	001	Receita revenda de mercadorias NFCE1000001318	1.130,00
12/02/2021	603025	1.01.03.01.01.0001	0001	001	3.01.01.01.01.0005	0001	001	Receita revenda de mercadorias NFCE1000001319PE GOMES DA SILVA	950,00
15/02/2021	603026	1.01.03.01.01.0001	0001	001	3.01.01.01.01.0005	0001	001	Receita revenda de mercadorias NFCE1000001321	800,00
15/02/2021	603027	1.01.03.01.01.0001	0001	001	3.01.01.01.01.0005	0001	001	Receita revenda de mercadorias NFCE1000001322	8.900,00
15/02/2021	603028	1.01.03.01.01.0001	0001	001	3.01.01.01.01.0005	0001	001	Receita revenda de mercadorias NFCE1000001323	4.868,00

Continua...

# Livro Diário Nº. 2

Licenciado para: GLEISON NASCIMENTO DE CARVALHO

Empresa: ALTERNATIVA PNEUS, BATERIAS E AUTO PARTS LTDA - CNPJ: 32.855.084/0001-31

Período: 01/01/2021 a 31/12/2021

Endereço: AV PAULINO NEVES, Complemento: , N.º: 462, Bairro: MONTE CASTELO, Cidade: Tutóia, Estado: MA, CEP: 65580000, Telefone: (98) 884

PEDREIRAS/MA Página 8 de 48  
Pag. 18 de 47  
 Proc. 050500 2/2022  
 FLS. 686 ADMIN  
8.185,0  
 Rub. Fortes Contábil

Data	Chave	Débito	Estab	Centro	Crédito	Estab	Centro	Histórico	Valor
15/02/2021	603029	1.01.03.01.01.0001	0001	001	3.01.01.01.01.0005	0001	001	Receita revenda de mercadorias NFCE1000001324	1.600,00
16/02/2021	602924	1.01.03.01.01.0001	0001	001	3.01.01.01.01.0005	0001	001	Receita revenda de mercadorias NFE1000000095FOR COBERTURAS ESPECIAIS LTDA	390,00
16/02/2021	603030	1.01.03.01.01.0001	0001	001	3.01.01.01.01.0005	0001	001	Receita revenda de mercadorias NFCE1000001325	1.150,00
16/02/2021	603031	1.01.03.01.01.0001	0001	001	3.01.01.01.01.0005	0001	001	Receita revenda de mercadorias NFCE1000001326	675,00
17/02/2021	603032	1.01.03.01.01.0001	0001	001	3.01.01.01.01.0005	0001	001	Receita revenda de mercadorias NFCE1000001327	8.185,00
17/02/2021	603033	1.01.03.01.01.0001	0001	001	3.01.01.01.01.0005	0001	001	Receita revenda de mercadorias NFCE1000001328	8.000,00
18/02/2021	602731	1.01.15.01.01.0001	0001	001	2.01.01.01.01.0005	0001	001	Vr. compras mercadorias para revenda NFE1000014839AMA; DISTRIBUIDORA DE PNEUS E CAMARA	14.680,00
18/02/2021	603034	1.01.03.01.01.0001	0001	001	3.01.01.01.01.0005	0001	001	Receita revenda de mercadorias NFCE1000001329	2.205,00
18/02/2021	603035	1.01.03.01.01.0001	0001	001	3.01.01.01.01.0005	0001	001	Receita revenda de mercadorias NFCE1000001320	820,00
19/02/2021	602732	1.01.15.01.01.0001	0001	001	2.01.01.01.01.0003	0001	001	Vr. compras mercadorias para revenda NFE4000096077RR PNEUS LTDA	7.382,00
19/02/2021	603036	1.01.03.01.01.0001	0001	001	3.01.01.01.01.0005	0001	001	Receita revenda de mercadorias NFCE1000001330	5.530,00
20/02/2021	602733	1.01.15.01.01.0001	0001	001	2.01.01.01.01.0002	0001	001	Vr. compras mercadorias para revenda NFE1000024375PNEI COMERCIO DE PNEUS LTDA	3.871,40
22/02/2021	603037	1.01.03.01.01.0001	0001	001	3.01.01.01.01.0005	0001	001	Receita revenda de mercadorias NFCE1000001331CA ANTONIO GOMES DA COSTA	160,00
22/02/2021	603038	1.01.03.01.01.0001	0001	001	3.01.01.01.01.0005	0001	001	Receita revenda de mercadorias NFCE1000001332	590,00
24/02/2021	602925	1.01.03.01.01.0001	0001	001	3.01.01.01.01.0005	0001	001	Receita revenda de mercadorias NFE1000000096OCE, MINERAIS MARINHOS LTDA	3.964,00
25/02/2021	602926	1.01.03.01.01.0001	0001	001	3.01.01.01.01.0005	0001	001	Receita revenda de mercadorias NFE1000000097J S DA PENHA R DIAS CARNEIRO	613,00

# Livro Diário Nº. 2

Licenciado para: GLEISON NASCIMENTO DE CARVALHO

Empresa: ALTERNATIVA PNEUS, BATERIAS E AUTO PARTS LTDA - CNPJ: 32.855.084/0001-31

Período: 01/01/2021 a 31/12/2021

Endereço: AV PAULINO NEVES, Complemento: , N.º: 462, Bairro: MONTE CASTELO, Cidade: Tutóia, Estado: MA, CEP: 65580000, Telefone: (96) 884

PEDREIRAS/MA  
 Proc. 050500 21/02/21  
 FLS. 657  
 Rub. ADMIN  
 Página 9 de 48  
 Pag.: 9 de 47  
 Fortes Contábil 6.185.0

Data	Chave	Débito	Estab	Centro	Crédito	Estab	Centro	Histórico	Valor
26/02/2021	602734	1.01.15.01.01.0001	0001	001	2.01.01.01.01.0010	0001	001	Vr. compras mercadorias para revenda NFE1000031585EUR COMER DE PECAS E LUBRIFICANTES LTDA	14.558,40
27/02/2021	602735	1.01.15.01.01.0001	0001	001	2.01.01.01.01.0002	0001	001	Vr. compras mercadorias para revenda NFE1000024466PNEU COMERCIO DE PNEUS LTDA	2.987,82
27/02/2021	602736	1.01.15.01.01.0001	0001	001	2.01.01.01.01.0010	0001	001	Vr. compras mercadorias para revenda NFE1000031646EUR COMER DE PECAS E LUBRIFICANTES LTDA	4.088,00
<b>Totais do mês de Fevereiro:</b>									<b>151.008,14</b>
01/03/2021	602927	1.01.03.01.01.0001	0001	001	3.01.01.01.01.0005	0001	001	Receita revenda de mercadorias NFE1000000098OCE MINERAIS MARINHOS LTDA	719,00
03/03/2021	602737	1.01.15.01.01.0001	0001	001	2.01.01.01.01.0002	0001	001	Vr. compras mercadorias para revenda NFE1000024518PNEU COMERCIO DE PNEUS LTDA	7.944,86
03/03/2021	603039	1.01.03.01.01.0001	0001	001	3.01.01.01.01.0005	0001	001	Receita revenda de mercadorias NFCE1000001333	975,00
03/03/2021	603040	1.01.03.01.01.0001	0001	001	3.01.01.01.01.0005	0001	001	Receita revenda de mercadorias NFCE1000001334	4.930,00
03/03/2021	603041	1.01.03.01.01.0001	0001	001	3.01.01.01.01.0005	0001	001	Receita revenda de mercadorias NFCE1000001335	5.479,00
03/03/2021	603042	1.01.03.01.01.0001	0001	001	3.01.01.01.01.0005	0001	001	Receita revenda de mercadorias NFCE1000001337	4.370,00
03/03/2021	603043	1.01.03.01.01.0001	0001	001	3.01.01.01.01.0005	0001	001	Receita revenda de mercadorias NFCE1000001338CEL BEZERRA PINHO	3.852,00
03/03/2021	603044	1.01.03.01.01.0001	0001	001	3.01.01.01.01.0005	0001	001	Receita revenda de mercadorias NFCE1000001339ROI SILVA ARAUJO	790,00
04/03/2021	602738	1.01.15.01.01.0001	0001	001	2.01.01.01.01.0027	0001	001	Vr. compras mercadorias para revenda NFE10000000945SAV COMERCIO DE PNEUS LTDA	7.041,00
04/03/2021	603045	1.01.03.01.01.0001	0001	001	3.01.01.01.01.0005	0001	001	Receita revenda de mercadorias NFCE1000001340	470,00
05/03/2021	603046	1.01.03.01.01.0001	0001	001	3.01.01.01.01.0005	0001	001	Receita revenda de mercadorias NFCE1000001341	575,00

Livro Diário Nº. 2

Licenciado para: GLEISON NASCIMENTO DE CARVALHO

Empresa: ALTERNATIVA PNEUS, BATERIAS E AUTO PARTS LTDA - CNPJ: 32.855.084/0001-31

Período: 01/01/2021 a 31/12/2021

Endereço: AV PAULINO NEVES, Complemento: , N.º: 462, Bairro: MONTE CASTELO, Cidade: Tutóla, Estado: MA, CEP: 65580000, Telefone: (98) 884

PEDREIRAS/M. Página 10 de 48  
 Proc. 0505002202 Pag.: 10 de 47  
 FLS. 558 ADMIN  
 Rub. Fortes Contabil 6.185.0

Data	Chave	Débito	Estab	Centro	Crédito	Estab	Centro	Histórico	Valor
06/03/2021	602739	1.01.15.01.01.0001	0001	001	2.01.01.01.01.0003	0001	001	Vr. compras mercadorias para revenda NFE4000096342RR PNEUS LTDA	4.118,00
08/03/2021	603047	1.01.03.01.01.0001	0001	001	3.01.01.01.01.0005	0001	001	Receita revenda de mercadorias NFCE1000001342JAK FRANCISCO DE OLIVEIRA	1.039,00
09/03/2021	602740	1.01.15.01.01.0001	0001	001	2.01.01.01.01.0009	0001	001	Vr. compras mercadorias para revenda NFE1000016336ALVC MOTOCICLETAS LTDA.	4.224,81
09/03/2021	602741	1.01.15.01.01.0001	0001	001	2.01.01.01.01.0023	0001	001	Vr. compras mercadorias para revenda NFE1000027759DICA BATERIAS E PECAS LTDA.	2.272,00
10/03/2021	602742	1.01.15.01.01.0001	0001	001	2.01.01.01.01.0023	0001	001	Vr. compras mercadorias para revenda NFE1000027762DICA BATERIAS E PECAS LTDA.	534,00
10/03/2021	603048	1.01.03.01.01.0001	0001	001	3.01.01.01.01.0005	0001	001	Receita revenda de mercadorias NFCE1000001343	8.093,00
10/03/2021	603049	1.01.03.01.01.0001	0001	001	3.01.01.01.01.0005	0001	001	Receita revenda de mercadorias NFCE1000001344	9.371,00
12/03/2021	602743	1.01.15.01.01.0001	0001	001	2.01.01.01.01.0023	0001	001	Vr. compras mercadorias para revenda NFE1000027798DICA BATERIAS E PECAS LTDA.	2.508,00
09/03/2021	602744	1.01.15.01.01.0001	0001	001	2.01.01.01.01.0013	0001	001	Vr. compras mercadorias para revenda NFE1000001960RV PNEUS LTDA.	2.030,00
12/03/2021	603050	1.01.03.01.01.0001	0001	001	3.01.01.01.01.0005	0001	001	Receita revenda de mercadorias NFCE1000001345	640,00
15/03/2021	602745	1.01.15.01.01.0001	0001	001	2.01.01.01.01.0004	0001	001	Vr. compras mercadorias para revenda NFE10000095653DIS DISTRIBUIDORA MARANHENSE DE ACUMULADORES LTDA.	5.536,90
15/03/2021	602928	1.01.03.01.01.0001	0001	001	3.01.01.01.01.0005	0001	001	Receita revenda de mercadorias NFE1000000099OCE, MINERAIS MARINHOS LTDA	586,00
16/03/2021	603051	1.01.03.01.01.0001	0001	001	3.01.01.01.01.0005	0001	001	Receita revenda de mercadorias NFCE1000001346	390,00

# Livro Diário Nº. 2

Licenciado para: GLEISON NASCIMENTO DE CARVALHO

Empresa: ALTERNATIVA PNEUS, BATERIAS E AUTO PARTS LTDA - CNPJ: 32.855.084/0001-31

Período: 01/01/2021 a 31/12/2021

Endereço: AV PAULINO NEVES, Complemento: , N.º: 462, Bairro: MONTE CASTELO, Cidade: Tutóia, Estado: MA, CEP: 65580000, Telefone: (98) 884

PEDREIRAS/MA  
 Proc. 0505002  
 FLS. 659  
 Rub. ADMIN  
 Página 11 de 48  
 Pag.: 11 de 47  
 Fortes Contábil 6.185.0

Data	Chave	Débito	Estab	Centro	Crédito	Estab	Centro	Histórico	Valor
16/03/2021	603052	1.01.03.01.01.0001	0001	001	3.01.01.01.01.0005	0001	001	Receita revenda de mercadorias NFCE1000001347REI DA SILVA MONTELES	693,00
17/03/2021	603053	1.01.03.01.01.0001	0001	001	3.01.01.01.01.0005	0001	001	Receita revenda de mercadorias NFCE1000001348	2.110,00
19/03/2021	602746	1.01.15.01.01.0001	0001	001	2.01.01.01.01.0018	0001	001	Vr. compras mercadorias para revenda NFE1000038164CAN PNEUS	6.112,5
20/03/2021	602747	1.01.15.01.01.0001	0001	001	2.01.01.01.01.0020	0001	001	Vr. compras mercadorias para revenda NFE1000001440MMV COM. DE PNEUS E ADM - FL.31	6.960,00
22/03/2021	602748	1.01.15.01.01.0001	0001	001	2.01.01.01.01.0004	0001	001	(S.LUIS-HOLANDESE Vr. compras mercadorias para revenda NFE10000095757DISI DISTRIBUIDORA MARANHENSE DE ACUMULADORES LTDA	2.154,40
22/03/2021	603054	1.01.03.01.01.0001	0001	001	3.01.01.01.01.0005	0001	001	Receita revenda de mercadorias NFCE1000001349	1.950,00
24/03/2021	602749	1.01.15.01.01.0001	0001	001	2.01.01.01.01.0002	0001	001	Vr. compras mercadorias para revenda NFE1000024815PNEI COMERCIO DE PNEUS LTDA	8.595,41
24/03/2021	603055	1.01.03.01.01.0001	0001	001	3.01.01.01.01.0005	0001	001	Receita revenda de mercadorias NFCE1000001350	2.160,00
24/03/2021	603056	1.01.03.01.01.0001	0001	001	3.01.01.01.01.0005	0001	001	Receita revenda de mercadorias NFCE1000001351	1.360,00
24/03/2021	603057	1.01.03.01.01.0001	0001	001	3.01.01.01.01.0005	0001	001	Receita revenda de mercadorias NFCE1000001352	3.470,00
24/03/2021	603058	1.01.03.01.01.0001	0001	001	3.01.01.01.01.0005	0001	001	Receita revenda de mercadorias NFCE1000001353	6.640,00
24/03/2021	603059	1.01.03.01.01.0001	0001	001	3.01.01.01.01.0005	0001	001	Receita revenda de mercadorias NFCE1000001354LUC HELENA SANTOS DE OLIVEIRA	360,00
26/03/2021	603060	1.01.03.01.01.0001	0001	001	3.01.01.01.01.0005	0001	001	Receita revenda de mercadorias NFCE1000001355HIL ESCORCIO DOS REIS	600,00
26/03/2021	603061	1.01.03.01.01.0001	0001	001	3.01.01.01.01.0005	0001	001	Receita revenda de mercadorias NFCE1000001356ISA OLIVEIRA DA SILVA	1.039,00
26/03/2021	603062	1.01.03.01.01.0001	0001	001	3.01.01.01.01.0005	0001	001	Receita revenda de mercadorias NFCE1000001357	725,00

# Livro Diário Nº. 2

Licenciado para: GLEISON NASCIMENTO DE CARVALHO

Empresa: ALTERNATIVA PNEUS, BATERIAS E AUTO PARTS LTDA - CNPJ: 32.855.084/0001-31

Período: 01/01/2021 a 31/12/2021

Endereço: AV PAULINO NEVES, Complemento: , N.º: 462, Bairro: MONTE CASTELO, Cidade: Tutóia, Estado: MA, CEP: 65580000, Telefone: (98) 884

Página 12 de 48  
 PEDREIRAS/MA  
 Proc. 0505002/2021 Pag. 22 de 47  
 FLS. 660  
 Rub. Fortes Contábil 6.185.0  
 ADMIN

Data	Chave	Débito	Estab	Centro	Crédito	Estab	Centro	Histórico	Valor
26/03/2021	603063	1.01.03.01.01.0001	0001	001	3.01.01.01.01.0005	0001	001	Receita revenda de mercadorias	3.005,00
29/03/2021	602750	1.01.15.01.01.0001	0001	001	2.01.01.01.01.0004	0001	001	NFCE1000001358 Vr. compras mercadorias para revenda	2.612,02
31/03/2021	602751	1.01.15.01.01.0001	0001	001	2.01.01.01.01.0002	0001	001	NFE10000095914DISI DISTRIBUIDORA MARANHENSE DE ACUMULADORES LTDA	1.349,34
31/03/2021	602752	1.01.15.01.01.0001	0001	001	2.01.01.01.01.0002	0001	001	Vr. compras mercadorias para revenda	3.846,00
								NFE1000004983PNEI COMERCIO DE PNEUS LTDA	
								Vr. compras mercadorias para revenda	
								NFE1000024896PNEI COMERCIO DE PNEUS LTDA	
								<b>Totais do mês de Março:</b>	<b>134.229,79</b>
03/04/2021	602929	1.01.03.01.01.0001	0001	001	3.01.01.01.01.0005	0001	001	Receita revenda de mercadorias	5.220,00
								NFE1000000100OCE, MINERAIS	
								MARINHOS LTDA	
03/04/2021	602930	1.01.03.01.01.0001	0001	001	3.01.01.01.01.0005	0001	001	Receita revenda de mercadorias	640,00
								NFE1000000101J S DA PENHA R DIAS CARNEIRO	
03/04/2021	603064	1.01.03.01.01.0001	0001	001	3.01.01.01.01.0005	0001	001	Receita revenda de mercadorias	8.450,00
								NFCE1000001359	
07/04/2021	603065	1.01.03.01.01.0001	0001	001	3.01.01.01.01.0005	0001	001	Receita revenda de mercadorias	1.140,00
								NFCE1000001360	
8/04/2021	602931	1.01.03.01.01.0001	0001	001	3.01.01.01.01.0005	0001	001	Receita revenda de mercadorias	590,00
								NFE1000000102J S DA PENHA R DIAS CARNEIRO	
08/04/2021	602932	1.01.03.01.01.0001	0001	001	3.01.01.01.01.0005	0001	001	Receita revenda de mercadorias	1.982,00
								NFE1000000103OCE, MINERAIS	
								MARINHOS LTDA	
09/04/2021	603066	1.01.03.01.01.0001	0001	001	3.01.01.01.01.0005	0001	001	Receita revenda de mercadorias	1.700,00
								NFCE1000001361	
09/04/2021	603067	1.01.03.01.01.0001	0001	001	3.01.01.01.01.0005	0001	001	Receita revenda de mercadorias	3.900,00
								NFCE1000001362	
13/04/2021	602753	1.01.15.01.01.0001	0001	001	2.01.01.01.01.0003	0001	001	Vr. compras mercadorias para revenda	3.485,00
								NFE4000096955RR PNEUS LTDA	
13/04/2021	603068	1.01.03.01.01.0001	0001	001	3.01.01.01.01.0005	0001	001	Receita revenda de mercadorias	1.420,00
								NFCE1000001363	

Continua...

# Livro Diário Nº. 2

Licenciado para: GLEISON NASCIMENTO DE CARVALHO

Empresa: ALTERNATIVA PNEUS, BATERIAS E AUTO PARTS LTDA - CNPJ: 32.855.084/0001-31

Período: 01/01/2021 a 31/12/2021

Endereço: AV PAULINO NEVES, Complemento: , N.º: 462, Bairro: MONTE CASTELO, Cidade: Tutóia, Estado: MA, CEP: 65580000, Telefone: (98) 884

PEDREIRA ABREIA  
 Proc. 0505002/2021  
 FLS. 661  
 Rub. 661  
 Página 13 de 48  
 Pag. 13 de 47  
 ADMIN  
 Fortes Contábil 6.185.0

Data	Chave	Débito	Estab	Centro	Crédito	Estab	Centro	Histórico	Valor
13/04/2021	603069	1.01.03.01.01.0001	0001	001	3.01.01.01.01.0005	0001	001	Receita revenda de mercadorias NFCE1000001364	1.680,00
14/04/2021	603070	1.01.03.01.01.0001	0001	001	3.01.01.01.01.0005	0001	001	Receita revenda de mercadorias NFCE1000001365	990,00
14/04/2021	603071	1.01.03.01.01.0001	0001	001	3.01.01.01.01.0005	0001	001	Receita revenda de mercadorias NFCE1000001366ROJ SILVA ARAUJO	790,00
15/04/2021	602754	1.01.15.01.01.0001	0001	001	2.01.01.01.01.0004	0001	001	Vr. compras mercadorias para revenda NFE10000096270DISJ DISTRIBUIDORA MARANHENSE DE ACUMULADORES LTDA	3.657,46
16/04/2021	603072	1.01.03.01.01.0001	0001	001	3.01.01.01.01.0005	0001	001	Receita revenda de mercadorias NFCE1000001367	1.940,00
17/04/2021	603073	1.01.03.01.01.0001	0001	001	3.01.01.01.01.0005	0001	001	Receita revenda de mercadorias NFCE1000001368	8.195,00
17/04/2021	603074	1.01.03.01.01.0001	0001	001	3.01.01.01.01.0005	0001	001	Receita revenda de mercadorias NFCE1000001369	7.260,00
17/04/2021	603075	1.01.03.01.01.0001	0001	001	3.01.01.01.01.0005	0001	001	Receita revenda de mercadorias NFCE1000001370JOJ FRANCISCO DA SILVA FILHO	740,00
17/04/2021	603076	1.01.03.01.01.0001	0001	001	3.01.01.01.01.0005	0001	001	Receita revenda de mercadorias NFCE1000001371	215,00
19/04/2021	602755	1.01.15.01.01.0001	0001	001	2.01.01.01.01.0005	0001	001	Vr. compras mercadorias para revenda NFE1000015189AMA; DISTRIBUIDORA DE PNEUS E CAMARA	3.360,00
20/04/2021	602756	1.01.15.01.01.0001	0001	001	2.01.01.01.01.0002	0001	001	Vr. compras mercadorias para revenda NFE1000025123PNEI COMERCIO DE PNEUS LTDA	3.432,67
20/04/2021	603077	1.01.03.01.01.0001	0001	001	3.01.01.01.01.0005	0001	001	Receita revenda de mercadorias NFCE1000001372JOJ BATISTA LOPES DO NASCIMENTO	1.100,00
20/04/2021	603078	1.01.03.01.01.0001	0001	001	3.01.01.01.01.0005	0001	001	Receita revenda de mercadorias NFCE1000001373	700,00
21/04/2021	603079	1.01.03.01.01.0001	0001	001	3.01.01.01.01.0005	0001	001	Receita revenda de mercadorias NFCE1000001374	3.500,00
22/04/2021	602757	1.01.15.01.01.0001	0001	001	2.01.01.01.01.0010	0001	001	Vr. compras mercadorias para revenda NFE1000032134EUR COMER DE PECAS E LUBRIFICANTES LTDA	5.832,00

Continua...



# Livro Diário Nº. 2

Licenciado para: GLEISON NASCIMENTO DE CARVALHO

Empresa: ALTERNATIVA PNEUS, BATERIAS E AUTO PARTS LTDA - CNPJ: 32.855.084/0001-31

Período: 01/01/2021 a 31/12/2021

Endereço: AV PAULINO NEVES, Complemento: , N.º: 462, Bairro: MONTE CASTELO, Cidade: Tutóia, Estado: MA, CEP: 65580000, Telefone: (98) 884

**PEDREIRAS/MA**  
 Proc. 0500.0021/2020 **Página 14 de 48**  
 FLS. 62 **Pag. 14 de 47**  
 Rub. ADMIN  
 Fortes Contábil 6.185.0

Data	Chave	Débito	Estab	Centro	Crédito	Estab	Centro	Histórico	Valor
22/04/2021	602758	1.01.15.01.01.0001	0001	001	2.01.01.01.01.0023	0001	001	Vr. compras mercadorias para revenda NFE1000028303DICA BATERIAS E PECAS LTDA	5.453,00
23/04/2021	602759	1.01.15.01.01.0001	0001	001	2.01.01.01.01.0002	0001	001	Vr. compras mercadorias para revenda NFE1000025157PNEU COMERCIO DE PNEUS LTDA	704,08
23/04/2021	602760	1.01.15.01.01.0001	0001	001	2.01.01.01.01.0004	0001	001	Vr. compras mercadorias para revenda NFE10000096356DISI DISTRIBUIDORA MARANHENSE DE ACUMULADORES LTDA	1.888,01
24/04/2021	602761	1.01.15.01.01.0001	0001	001	2.01.01.01.01.0008	0001	001	Vr. compras mercadorias para revenda NFE1000067395HC PNEUS S/A	4.328,00
24/04/2021	603080	1.01.03.01.01.0001	0001	001	3.01.01.01.01.0005	0001	001	Receita revenda de mercadorias NFCE1000001375	215,00
24/04/2021	603081	1.01.03.01.01.0001	0001	001	3.01.01.01.01.0005	0001	001	Receita revenda de mercadorias NFCE1000001376	7.400,00
26/04/2021	602762	1.01.15.01.01.0001	0001	001	2.01.01.01.01.0002	0001	001	Vr. compras mercadorias para revenda NFE1000025176PNEU COMERCIO DE PNEUS LTDA	750,00
30/04/2021	602763	1.01.15.01.01.0001	0001	001	2.01.01.01.01.0002	0001	001	Vr. compras mercadorias para revenda NFE1000025239PNEU COMERCIO DE PNEUS LTDA	3.636,69
30/04/2021	602764	1.01.15.01.01.0001	0001	001	2.01.01.01.01.0010	0001	001	Vr. compras mercadorias para revenda NFE1000032249EUR COMER DE PECAS E LUBRIFICANTES LTDA	5.280,00
30/04/2021	602765	1.01.15.01.01.0001	0001	001	2.01.01.01.01.0010	0001	001	Vr. compras mercadorias para revenda NFE1000032281EUR COMER DE PECAS E LUBRIFICANTES LTDA	1.760,00
30/04/2021	603082	1.01.03.01.01.0001	0001	001	3.01.01.01.01.0005	0001	001	Receita revenda de mercadorias NFCE1000001377	600,00
03/05/2021	603083	1.01.03.01.01.0001	0001	001	3.01.01.01.01.0005	0001	001	<b>Totais do mês de Abril:</b> Receita revenda de mercadorias NFCE1000001378	<b>103.934,21</b> 8.290,00

# Livro Diário Nº. 2

Licenciado para: GLEISON NASCIMENTO DE CARVALHO

Empresa: ALTERNATIVA PNEUS, BATERIAS E AUTO PARTS LTDA - CNPJ: 32.855.084/0001-31

Período: 01/01/2021 a 31/12/2021

Endereço: AV PAULINO NEVES, Complemento: , N.º: 462, Bairro: MONTE CASTELO, Cidade: Tutóia, Estado: MA, CEP: 65580000, Telefone: (98) 884

PEDREIRAS/MA  
 Proc. 0505001/2022  
 FLS. 663  
 Rub.   
 Página 15 de 48  
 Pag: 15 de 47  
 ADMIN  
 Fortes Contábil 6.185.0

Data	Chave	Débito	Estab	Centro	Crédito	Estab	Centro	Histórico	Valor
03/05/2021	603084	1.01.03.01.01.0001	0001	001	3.01.01.01.01.0005	0001	001	Receita revenda de mercadorias NFCE1000001379	8.255,00
03/05/2021	603085	1.01.03.01.01.0001	0001	001	3.01.01.01.01.0005	0001	001	Receita revenda de mercadorias NFCE1000001380HIL ESCORCIO DOS REIS	165,00
04/05/2021	602766	1.01.15.01.01.0001	0001	001	2.01.01.01.01.0002	0001	001	Vr. compras mercadorias para revenda NFE1000025257PNEI COMERCIO DE PNEUS LTDA	5.393,60
04/05/2021	603086	1.01.03.01.01.0001	0001	001	3.01.01.01.01.0005	0001	001	Receita revenda de mercadorias NFCE1000001381	8.380,00
05/05/2021	602767	1.01.15.01.01.0001	0001	001	2.01.01.01.01.0023	0001	001	Vr. compras mercadorias para revenda NFE1000028510DICA BATERIAS E PECAS LTDA	7.776,00
05/05/2021	602768	1.01.15.01.01.0001	0001	001	2.01.01.01.01.0027	0001	001	Vr. compras mercadorias para revenda NFE10000001800SAV COMERCIO DE PNEUS LTDA	5.172,00
05/05/2021	603087	1.01.03.01.01.0001	0001	001	3.01.01.01.01.0005	0001	001	Receita revenda de mercadorias NFCE1000001382	1.455,00
06/05/2021	602769	1.01.15.01.01.0001	0001	001	2.01.01.01.01.0023	0001	001	Vr. compras mercadorias para revenda NFE1000028541DICA BATERIAS E PECAS LTDA	3.746,00
07/05/2021	602770	1.01.15.01.01.0001	0001	001	2.01.01.01.01.0023	0001	001	Vr. compras mercadorias para revenda NFE1000028554DICA BATERIAS E PECAS LTDA	9.013,00
12/05/2021	602771	1.01.15.01.01.0001	0001	001	2.01.01.01.01.0008	0001	001	Vr. compras mercadorias para revenda NFE1000067555HC PNEUS S/A	5.730,00
12/05/2021	602772	1.01.15.01.01.0001	0001	001	2.01.01.01.01.0002	0001	001	Vr. compras mercadorias para revenda NFE1000025325PNEI COMERCIO DE PNEUS LTDA	2.029,06
12/05/2021	603088	1.01.03.01.01.0001	0001	001	3.01.01.01.01.0005	0001	001	Receita revenda de mercadorias NFCE1000001383	2.090,00
12/05/2021	603089	1.01.03.01.01.0001	0001	001	3.01.01.01.01.0005	0001	001	Receita revenda de mercadorias NFCE1000001384	350,00
13/05/2021	603090	1.01.03.01.01.0001	0001	001	3.01.01.01.01.0005	0001	001	Receita revenda de mercadorias NFCE1000001385	1.295,00

# Livro Diário Nº. 2

Licenciado para: GLEISON NASCIMENTO DE CARVALHO

Empresa: ALTERNATIVA PNEUS, BATERIAS E AUTO PARTS LTDA - CNPJ: 32.855.084/0001-31

Período: 01/01/2021 a 31/12/2021

Endereço: AV PAULINO NEVES, Complemento: , N.º: 462, Bairro: MONTE CASTELO, Cidade: Tutóia, Estado: MA, CEP: 65580000, Telefone: (98) 864

Proc. 0505002/2022  
 FLS. 664  
 Rub.   
 Página 16 de 48  
 Pag.: 16 de 47

ADMIN

Fortes Contábil 6.185.0

Data	Chave	Débito	Estab	Centro	Crédito	Estab	Centro	Histórico	Valor
14/05/2021	602773	1.01.15.01.01.0001	0001	001	2.01.01.01.01.0023	0001	001	Vr. compras mercadorias para revenda NFE1000028674DICA BATERIAS E PECAS LTDA	422,00
17/05/2021	602774	1.01.15.01.01.0001	0001	001	2.01.01.01.01.0004	0001	001	Vr. compras mercadorias para revenda NFE10000096949DISI DISTRIBUIDORA MARANHENSE DE ACUMULADORES LTDA	3.211,75
17/05/2021	603091	1.01.03.01.01.0001	0001	001	3.01.01.01.01.0005	0001	001	Receita revenda de mercadorias NFCE1000001386	7.790,00
17/05/2021	603092	1.01.03.01.01.0001	0001	001	3.01.01.01.01.0005	0001	001	Receita revenda de mercadorias NFCE1000001387	8.575,00
20/05/2021	603093	1.01.03.01.01.0001	0001	001	3.01.01.01.01.0005	0001	001	Receita revenda de mercadorias NFCE1000001388	3.230,00
20/05/2021	603094	1.01.03.01.01.0001	0001	001	3.01.01.01.01.0005	0001	001	Receita revenda de mercadorias NFCE1000001389	110,00
20/05/2021	603095	1.01.03.01.01.0001	0001	001	3.01.01.01.01.0005	0001	001	Receita revenda de mercadorias NFCE1000001390	405,00
21/05/2021	602775	1.01.15.01.01.0001	0001	001	2.01.01.01.01.0002	0001	001	Vr. compras mercadorias para revenda NFE1000025423PNEI COMERCIO DE PNEUS LTDA	5.603,58
21/05/2021	602776	1.01.15.01.01.0001	0001	001	2.01.01.01.01.0010	0001	001	Vr. compras mercadorias para revenda NFE1000032487EUR COMER DE PECAS E LUBRIFICANTES LTDA	1.960,00
21/05/2021	603096	1.01.03.01.01.0001	0001	001	3.01.01.01.01.0005	0001	001	Receita revenda de mercadorias NFCE1000001391	1.050,00
21/05/2021	603097	1.01.03.01.01.0001	0001	001	3.01.01.01.01.0005	0001	001	Receita revenda de mercadorias NFCE1000001392	920,00
21/05/2021	603098	1.01.03.01.01.0001	0001	001	3.01.01.01.01.0005	0001	001	Receita revenda de mercadorias NFCE1000001393	5.850,00
22/05/2021	602777	1.01.15.01.01.0001	0001	001	2.01.01.01.01.0027	0001	001	Vr. compras mercadorias para revenda NFE10000002119SA COMERCIO DE PNEUS LTDA	5.492,00
24/05/2021	603099	1.01.03.01.01.0001	0001	001	3.01.01.01.01.0005	0001	001	Receita revenda de mercadorias NFCE1000001394	7.550,00
24/05/2021	603100	1.01.03.01.01.0001	0001	001	3.01.01.01.01.0005	0001	001	Receita revenda de mercadorias NFCE1000001395	1.770,00
25/05/2021	603101	1.01.03.01.01.0001	0001	001	3.01.01.01.01.0005	0001	001	Receita revenda de mercadorias NFCE1000001396	1.640,00

Continua...

**Livro Diário Nº. 2**

Proc. 0505002/2022  
 FLS: 665  
 Rub. 2  
 Página 17 de 48  
 Pag.: 17 de 47

Licenciado para: GLEISON NASCIMENTO DE CARVALHO

ADMIN

Empresa: ALTERNATIVA PNEUS, BATERIAS E AUTO PARTS LTDA - CNPJ: 32.855.084/0001-31

Fortes Contábil 6.185.0

Período: 01/01/2021 a 31/12/2021

Endereço: AV PAULINO NEVES, Complemento: , N.º: 462, Bairro: MONTE CASTELO, Cidade: Tutóia, Estado: MA, CEP: 65580000, Telefone: (98) 884

Data	Chave	Débito	Estab	Centro	Crédito	Estab	Centro	
26/05/2021	602778	1.01.15.01.01.0001	0001	001	2.01.01.01.01.0005	0001	001	
26/05/2021	602779	1.01.15.01.01.0001	0001	001	2.01.01.01.01.0002	0001	001	
28/05/2021	602780	1.01.15.01.01.0001	0001	001	2.01.01.01.01.0009	0001	001	
28/05/2021	602933	1.01.03.01.01.0001	0001	001	3.01.01.01.01.0005	0001	001	
28/05/2021	603102	1.01.03.01.01.0001	0001	001	3.01.01.01.01.0005	0001	001	
28/05/2021	603103	1.01.03.01.01.0001	0001	001	3.01.01.01.01.0005	0001	001	
29/05/2021	602781	1.01.15.01.01.0001	0001	001	2.01.01.01.01.0002	0001	001	
01/06/2021	603104	1.01.03.01.01.0001	0001	001	3.01.01.01.01.0005	0001	001	
02/06/2021	602934	1.01.03.01.01.0001	0001	001	3.01.01.01.01.0005	0001	001	mercadorias
02/06/2021	603105	1.01.03.01.01.0001	0001	001	3.01.01.01.01.0005	0001	001	NFE1000000105AGN SERVICOS LTDA Receita revenda de mercadorias 9.559,00
04/06/2021	602782	1.01.15.01.01.0001	0001	001	2.01.01.01.01.0028	0001	001	NFCE1000001400 Vr. compras mercadorias para revenda 7.974,72
04/06/2021	602783	1.01.15.01.01.0001	0001	001	2.01.01.01.01.0002	0001	001	NFE1000000210ITR PNEUS Vr. compras mercadorias para revenda 3.243,60
04/06/2021	602784	1.01.15.01.01.0001	0001	001	2.01.01.01.01.0002	0001	001	NFE1000015014PNE COMERCIO DE PNEUS LTDA Vr. compras mercadorias para revenda 812,00
								NFE1000025619PNE COMERCIO DE PNEUS LTDA

Continua...

**Livro Diário Nº. 2**

Licenciado para: GLEISON NASCIMENTO DE CARVALHO

Empresa: ALTERNATIVA PNEUS, BATERIAS E AUTO PARTS LTDA - CNPJ: 32.855.084/0001-31

Período: 01/01/2021 a 31/12/2021

Endereço: AV PAULINO NEVES, Complemento: , N.º: 462, Bairro: MONTE CASTELO, Cidade: Tutóia, Estado: MA, CEP: 65580000, Telefone: (98) 884

PEDREIRAS/MA  
 Proc. 050500 2/2022  
 FLS. 666  
 Rub.   
 Página 18 de 48  
 Pag.: 18 de 47

ADMIN

Fortes Contábil 6.18 i.0

Data	Chave	Débito	Estab	Centro	Crédito	Estab	Centro	Histórico	Valor
04/06/2021	602788	1.01.15.01.01.0001	0001	001	2.01.01.01.01.0018	0001	001	Vr. compras mercadorias para venda NFE1000016363CAN- PNEUS	8.066,04
05/06/2021	602785	1.01.15.01.01.0001	0001	001	2.01.01.01.01.0003	0001	001	Vr. compras mercadorias para venda NFE4000097923RR PNEUS LTDA	6.856,00
08/06/2021	602786	1.01.15.01.01.0001	0001	001	2.01.01.01.01.0002	0001	001	Vr. compras mercadorias para venda NFE1000025654PNEI COMERCIO DE PNEUS LTDA	1.473,22
08/06/2021	603106	1.01.03.01.01.0001	0001	001	3.01.01.01.01.0005	0001	001	Receita revenda de mercadorias NFCE1000001401	1.006,00
08/06/2021	603107	1.01.03.01.01.0001	0001	001	3.01.01.01.01.0005	0001	001	Receita revenda de mercadorias NFCE1000001402	400,00
08/06/2021	603108	1.01.03.01.01.0001	0001	001	3.01.01.01.01.0005	0001	001	Receita revenda de mercadorias NFCE1000001403MAI DE JESUS ARAUJO	4.500,00
10/06/2021	602787	1.01.15.01.01.0001	0001	001	2.01.01.01.01.0010	0001	001	Vr. compras mercadorias para venda NFE1000032643EUR COMER DE PECAS E LUBRIFICANTES LTDA	2.232,00
12/06/2021	603109	1.01.03.01.01.0001	0001	001	3.01.01.01.01.0005	0001	001	Receita revenda de mercadorias NFCE1000001404HIL ESCORCIO DOS REIS	165,00
14/06/2021	602789	1.01.15.01.01.0001	0001	001	2.01.01.01.01.0002	0001	001	Vr. compras mercadorias para venda NFE1000025739PNEI COMERCIO DE PNEUS LTDA	1.534,00
16/06/2021	602935	1.01.03.01.01.0001	0001	001	3.01.01.01.01.0005	0001	001	Receita revenda de mercadorias NFE1000000106AGNI SERVICOS LTDA	15.162,00
16/06/2021	603110	1.01.03.01.01.0001	0001	001	3.01.01.01.01.0005	0001	001	Receita revenda de mercadorias NFCE1000001405VAI FERREIRA DA SILVA	3.800,00
16/06/2021	603111	1.01.03.01.01.0001	0001	001	3.01.01.01.01.0005	0001	001	Receita revenda de mercadorias NFCE1000001406	3.550,00
18/06/2021	602790	1.01.15.01.01.0001	0001	001	2.01.01.01.01.0005	0001	001	Vr. compras mercadorias para venda NFE1000015535AMA; DISTRIBUIDORA DE PNEUS E CAMARA	13.110,00

# Livro Diário Nº. 2

Licenciado para: GLEISON NASCIMENTO DE CARVALHO

Empresa: ALTERNATIVA PNEUS, BATERIAS E AUTO PARTS LTDA - CNPJ: 32.855.084/0001-31

Período: 01/01/2021 a 31/12/2021

Endereço: AV PAULINO NEVES, Complemento: , N.º: 462, Bairro: MONTE CASTELO, Cidade: Tutóia, Estado: MA, CEP: 65580000, Telefone: (98) 884

PEDREIRAS/MA  
 Proc. 0505002/2022  
 FLS. 667  
 Rub.   
 Página 19 de 48  
 Pag.: 19 de 47

ADMIN

Fortes Contábil 6.185,0

Data	Chave	Débito	Estab	Centro	Crédito	Estab	Centro	Histórico	Valor
22/06/2021	602791	1.01.15.01.01.0001	0001	001	2.01.01.01.01.0013	0001	001	Vr. compras mercadorias para revenda NFE1000002192RV PNEUS LTDA.	2.190,00
22/06/2021	602792	1.01.15.01.01.0001	0001	001	2.01.01.01.01.0002	0001	001	Vr. compras mercadorias para revenda NFE1000025879PNEI COMERCIO DE PNEUS LTDA	1.002,64
22/06/2021	603112	1.01.03.01.01.0001	0001	001	3.01.01.01.01.0005	0001	001	Receita revenda de mercadorias NFCE1000001407	7.834,00
23/06/2021	603113	1.01.03.01.01.0001	0001	001	3.01.01.01.01.0005	0001	001	Receita revenda de mercadorias NFCE1000001408	3.343,00
24/06/2021	602793	1.01.15.01.01.0001	0001	001	2.01.01.01.01.0002	0001	001	Vr. compras mercadorias para revenda NFE1000025917PNEI COMERCIO DE PNEUS LTDA	6.811,50
24/06/2021	602794	1.01.15.01.01.0001	0001	001	2.01.01.01.01.0004	0001	001	Vr. compras mercadorias para revenda NFE10000097931DISI DISTRIBUIDORA MARANHENSE DE ACUMULADORES LTDA	6.368,33
24/06/2021	603114	1.01.03.01.01.0001	0001	001	3.01.01.01.01.0005	0001	001	Receita revenda de mercadorias NFCE1000001409	860,00
25/06/2021	602795	1.01.15.01.01.0001	0001	001	2.01.01.01.01.0020	0001	001	Vr. compras mercadorias para revenda NFE1000001807MMV COM. DE PNEUS E ADM - FL.31 (S.LUIS-HOLANDESE	17.500,00
28/06/2021	603115	1.01.03.01.01.0001	0001	001	3.01.01.01.01.0005	0001	001	Receita revenda de mercadorias NFCE1000001410	7.716,00
29/06/2021	603116	1.01.03.01.01.0001	0001	001	3.01.01.01.01.0005	0001	001	Receita revenda de mercadorias NFCE1000001411	1.010,00
30/06/2021	602796	1.01.15.01.01.0001	0001	001	2.01.01.01.01.0020	0001	001	Vr. compras mercadorias para revenda NFE1000001817MMV COM. DE PNEUS E ADM - FL.31 (S.LUIS-HOLANDESE	18.500,00
30/06/2021	602797	1.01.15.01.01.0001	0001	001	2.01.01.01.01.0023	0001	001	Vr. compras mercadorias para revenda NFE1000029406DICA BATERIAS E PECAS LTDA	5.044,00

# Livro Diário Nº. 2

Licenciado para: GLEISON NASCIMENTO DE CARVALHO

Empresa: ALTERNATIVA PNEUS, BATERIAS E AUTO PARTS LTDA - CNPJ: 32.855.084/0001-31

Período: 01/01/2021 a 31/12/2021

Endereço: AV PAULINO NEVES, Complemento: , N.º: 462, Bairro: MONTE CASTELO, Cidade: Tutóia, Estado: MA, CEP: 65580000, Telefone: (98) 884

PEDREIRAS/MA  
 Proc. 0505002/2023  
 FLS. 668  
 Rub.   
 Página 20 de 48  
 Pag: 20 de 47  
 ADMIN  
 Fortes Contábil 6.185.0

Data	Chave	Débito	Estab	Centro	Crédito	Estab	Centro	Histórico	Valor
30/06/2021	602798	1.01.15.01.01.0001	0001	001	2.01.01.01.01.0010	0001	001	Vr. compras mercadorias para venda NFE1000032898EUR; COMER DE PECAS E LUBRIFICANTES LTDA	7.812,00
30/06/2021	603117	1.01.03.01.01.0001	0001	001	3.01.01.01.01.0005	0001	001	Receita revenda de mercadorias NFCE1000001413	9.600,00
30/06/2021	603118	1.01.03.01.01.0001	0001	001	3.01.01.01.01.0005	0001	001	Receita revenda de mercadorias NFCE1000001412	8.518,00
30/06/2021	603119	1.01.03.01.01.0001	0001	001	3.01.01.01.01.0005	0001	001	Receita revenda de mercadorias NFCE1000001414	5.305,00
<b>Totais do mês de Junho:</b>									<b>208.808,05</b>
01/07/2021	602936	1.01.03.01.01.0001	0001	001	3.01.01.01.01.0005	0001	001	Receita revenda de mercadorias NFE100000107MEA; MOTOS LTDA.	1.864,00
01/07/2021	602937	1.01.03.01.01.0001	0001	001	3.01.01.01.01.0005	0001	001	Receita revenda de mercadorias NFE100000108AGN; SERVICOS LTDA	99,00
01/07/2021	603120	1.01.03.01.01.0001	0001	001	3.01.01.01.01.0005	0001	001	Receita revenda de mercadorias NFCE1000001415	2.130,00
02/07/2021	603121	1.01.03.01.01.0001	0001	001	3.01.01.01.01.0005	0001	001	Receita revenda de mercadorias NFCE1000001416	1.280,00
05/07/2021	602799	1.01.15.01.01.0001	0001	001	2.01.01.01.01.0005	0001	001	Vr. compras mercadorias para venda NFE1000015642AMA; DISTRIBUIDORA DE PNEUS E CAMARA	10.050,00
05/07/2021	602938	1.01.03.01.01.0001	0001	001	3.01.01.01.01.0005	0001	001	Receita revenda de mercadorias NFE100000109L. AMORIM LOCACAO DE EQUIPAMENTOS LTDA	426,00
05/07/2021	603122	1.01.03.01.01.0001	0001	001	3.01.01.01.01.0005	0001	001	Receita revenda de mercadorias NFCE1000001417	590,00
06/07/2021	602800	1.01.15.01.01.0001	0001	001	2.01.01.01.01.0002	0001	001	Vr. compras mercadorias para venda NFE1000026049PNE; COMERCIO DE PNEUS LTDA	10.087,80
06/07/2021	603123	1.01.03.01.01.0001	0001	001	3.01.01.01.01.0005	0001	001	Receita revenda de mercadorias NFCE1000001418	2.530,00
08/07/2021	603124	1.01.03.01.01.0001	0001	001	3.01.01.01.01.0005	0001	001	Receita revenda de mercadorias NFCE1000001419	1.330,00
12/07/2021	602801	1.01.15.01.01.0001	0001	001	2.01.01.01.01.0004	0001	001	Vr. compras mercadorias para venda NFE10000098329DIS; DISTRIBUIDORA MARANHENSE DE ACUMULADORES LTDA	900,06

Continua...

# Livro Diário Nº. 2

Licenciado para: GLEISON NASCIMENTO DE CARVALHO

Empresa: ALTERNATIVA PNEUS, BATERIAS E AUTO PARTS LTDA - CNPJ: 32.855.084/0001-31

Período: 01/01/2021 a 31/12/2021

Endereço: AV PAULINO NEVES, Complemento: , N.º: 462, Bairro: MONTE CASTELO, Cidade: Tutóia, Estado: MA, CEP: 65580000, Telefone: (98) 884

PEDREIRAS/MA  
 Proc. 0505002/2022  
 FLS. 669  
 Rub.   
 Página 21 de 48  
 Pag.: 21 de 47  
 ADMIN

Fortes Contábil 6.185,0

Data	Chave	Débito	Estab	Centro	Crédito	Estab	Centro	Histórico	Valor
12/07/2021	603125	1.01.03.01.01.0001	0001	001	3.01.01.01.01.0005	0001	001	Receita revenda de mercadorias NFCE1000001420	6.235,00
13/07/2021	602802	1.01.15.01.01.0001	0001	001	2.01.01.01.01.0008	0001	001	Vr. compras mercadorias para revenda NFE1000068189HC PNEUS S/A	3.817,00
13/07/2021	602803	1.01.15.01.01.0001	0001	001	2.01.01.01.01.0029	0001	001	Vr. compras mercadorias para revenda NFE16000003461CUf PNEUMATICOS LTDA - FL 16	9.570,00
14/07/2021	602804	1.01.15.01.01.0001	0001	001	2.01.01.01.01.0005	0001	001	Vr. compras mercadorias para revenda NFE1000015708AMA; DISTRIBUIDORA DE PNEUS E CAMARA	4.708,00
14/07/2021	603126	1.01.03.01.01.0001	0001	001	3.01.01.01.01.0005	0001	001	Receita revenda de mercadorias NFCE1000001421	920,00
14/07/2021	603127	1.01.03.01.01.0001	0001	001	3.01.01.01.01.0005	0001	001	Receita revenda de mercadorias NFCE1000001422	350,00
16/07/2021	602805	1.01.15.01.01.0001	0001	001	2.01.01.01.01.0005	0001	001	Vr. compras mercadorias para revenda NFE1000015720AMA; DISTRIBUIDORA DE PNEUS E CAMARA	4.444,00
16/07/2021	603128	1.01.03.01.01.0001	0001	001	3.01.01.01.01.0005	0001	001	Receita revenda de mercadorias NFCE1000001423	2.590,00
19/07/2021	602806	1.01.15.01.01.0001	0001	001	2.01.01.01.01.0002	0001	001	Vr. compras mercadorias para revenda NFE1000026238PNEI COMERCIO DE PNEUS LTDA	3.240,00
19/07/2021	603129	1.01.03.01.01.0001	0001	001	3.01.01.01.01.0005	0001	001	Receita revenda de mercadorias NFCE1000001424	240,00
21/07/2021	603130	1.01.03.01.01.0001	0001	001	3.01.01.01.01.0005	0001	001	Receita revenda de mercadorias NFCE1000001425	5.060,00
24/07/2021	602807	1.01.15.01.01.0001	0001	001	2.01.01.01.01.0023	0001	001	Vr. compras mercadorias para revenda NFE1000029787DICA BATERIAS E PECAS LTDA	2.610,00
26/07/2021	602808	1.01.15.01.01.0001	0001	001	2.01.01.01.01.0004	0001	001	Vr. compras mercadorias para revenda NFE1000009868DISI DISTRIBUIDORA MARANHENSE DE ACUMULADORES LTDA	2.603,20
26/07/2021	603131	1.01.03.01.01.0001	0001	001	3.01.01.01.01.0005	0001	001	Receita revenda de mercadorias NFCE1000001426	4.115,00



# Livro Diário Nº. 2

Licenciado para: GLEISON NASCIMENTO DE CARVALHO

Empresa: ALTERNATIVA PNEUS, BATERIAS E AUTO PARTS LTDA - CNPJ: 32.855.084/0001-31

Período: 01/01/2021 a 31/12/2021

Endereço: AV PAULINO NEVES, Complemento: ., N.º: 462, Bairro: MONTE CASTELO, Cidade: Tutóia, Estado: MA, CEP: 65580000, Telefone: (98) 884

PEDREIRAS/MA  
 Proc. 050500 2/2022  
 FLS. 670  
 Rub.           
 Página 22 de 48  
 Pag.: 22 de 47

ADMIN

Fortes Contábil 6.185.0

Data	Chave	Débito	Estab	Centro	Crédito	Estab	Centro	Histórico	Valor
27/07/2021	602809	1.01.15.01.01.0001	0001	001	2.01.01.01.01.0027	0001	001	Vr. compras mercadorias para revenda NFE10000003322SAV, COMERCIO DE PNEUS LTDA	1.454,00
27/07/2021	603132	1.01.03.01.01.0001	0001	001	3.01.01.01.01.0005	0001	001	Receita revenda de mercadorias NFCE1000001427	1.270,00
27/07/2021	603133	1.01.03.01.01.0001	0001	001	3.01.01.01.01.0005	0001	001	Receita revenda de mercadorias NFCE1000001428	1.960,00
28/07/2021	602810	1.01.15.01.01.0001	0001	001	2.01.01.01.01.0004	0001	001	Vr. compras mercadorias para revenda NFE10000098762DIS, DISTRIBUIDORA MARANHENSE DE ACUMULADORES LTDA	316,41
29/07/2021	602811	1.01.15.01.01.0001	0001	001	2.01.01.01.01.0005	0001	001	Vr. compras mercadorias para revenda NFE1000015817AMA, DISTRIBUIDORA DE PNEUS E CAMARA	17.988,00
29/07/2021	602812	1.01.15.01.01.0001	0001	001	2.01.01.01.01.0005	0001	001	Vr. compras mercadorias para revenda NFE1000015818AMA, DISTRIBUIDORA DE PNEUS E CAMARA	1.580,00
29/07/2021	603134	1.01.03.01.01.0001	0001	001	3.01.01.01.01.0005	0001	001	Receita revenda de mercadorias NFCE1000001429	5.990,00
30/07/2021	603135	1.01.03.01.01.0001	0001	001	3.01.01.01.01.0005	0001	001	Receita revenda de mercadorias NFCE1000001430	2.440,00
30/07/2021	603136	1.01.03.01.01.0001	0001	001	3.01.01.01.01.0005	0001	001	Receita revenda de mercadorias NFCE1000001431	2.250,00
30/07/2021	603137	1.01.03.01.01.0001	0001	001	3.01.01.01.01.0005	0001	001	Receita revenda de mercadorias NFCE1000001432	390,00
31/07/2021	602813	1.01.15.01.01.0001	0001	001	2.01.01.01.01.0002	0001	001	Vr. compras mercadorias para revenda NFE1000015821PNEI, COMERCIO DE PNEUS LTDA	3.201,00
31/07/2021	602939	1.01.03.01.01.0001	0001	001	3.01.01.01.01.0005	0001	001	Receita revenda de mercadorias NFE1000000110ALDE, V. CUNHA E CIA. LTDA	3.900,00
31/07/2021	603138	1.01.03.01.01.0001	0001	001	3.01.01.01.01.0005	0001	001	Receita revenda de mercadorias NFCE1000001433	280,00
03/08/2021	602940	1.01.03.01.01.0001	0001	001	3.01.01.01.01.0005	0001	001	<b>Totais do mês de Julho:</b> Receita revenda de mercadorias NFE1000000111RAIM, NONATO DE SOUSA PINTO	<b>124.808,47</b> 2.300,00

Continua...

**Livro Diário Nº. 2**

Licenciado para: GLEISON NASCIMENTO DE CARVALHO

Empresa: ALTERNATIVA PNEUS, BATERIAS E AUTO PARTS LTDA - CNPJ: 32.855.084/0001-31

Período: 01/01/2021 a 31/12/2021

Endereço: AV PAULINO NEVES, Complemento: , N.º: 462, Bairro: MONTE CASTELO, Cidade: Tutóia, Estado: MA, CEP: 65580000, Telefone: (98) 884

Rub. PEDREIRAS/MA  
 Proc. 0505002202  
 FLS. 67  
 Rub. ✓

ADMIN

Fortes Contábil 6.185.0

Data	Chave	Débito	Estab	Centro	Crédito	Estab	Centro	Histórico	Valor
03/08/2021	603139	1.01.03.01.01.0001	0001	001	3.01.01.01.01.0005	0001	001	Receita revenda de mercadorias NFCE1000001434	140,00
04/08/2021	602814	1.01.15.01.01.0001	0001	001	2.01.01.01.01.0002	0001	001	Vr. compras mercadorias para revenda NFE1000015870PNEU COMERCIO DE PNEUS LTDA	6.444,00
05/08/2021	602815	1.01.15.01.01.0001	0001	001	2.01.01.01.01.0002	0001	001	Vr. compras mercadorias para revenda NFE1000026429PNEU COMERCIO DE PNEUS LTDA	4.795,80
06/08/2021	602816	1.01.15.01.01.0001	0001	001	2.01.01.01.01.0002	0001	001	Vr. compras mercadorias para revenda NFE1000026445PNEU COMERCIO DE PNEUS LTDA	6.556,00
06/08/2021	603140	1.01.03.01.01.0001	0001	001	3.01.01.01.01.0005	0001	001	Receita revenda de mercadorias NFCE1000001435ISA OLIVEIRA DA SILVA	885,00
06/08/2021	603141	1.01.03.01.01.0001	0001	001	3.01.01.01.01.0005	0001	001	Receita revenda de mercadorias NFCE1000001436	425,00
09/08/2021	603142	1.01.03.01.01.0001	0001	001	3.01.01.01.01.0005	0001	001	Receita revenda de mercadorias NFCE1000001437	4.270,00
10/08/2021	602817	1.01.15.01.01.0001	0001	001	2.01.01.01.01.0030	0001	001	Vr. compras mercadorias para revenda NFE1000153737BEZE E OLIV. COM. DE A. PECAS-L11	3.637,60
10/08/2021	603143	1.01.03.01.01.0001	0001	001	3.01.01.01.01.0005	0001	001	Receita revenda de mercadorias NFCE1000001438	2.905,00
10/08/2021	603144	1.01.03.01.01.0001	0001	001	3.01.01.01.01.0005	0001	001	Receita revenda de mercadorias NFCE1000001439HIL ESCORCIO DOS REIS	675,00
11/08/2021	602818	1.01.15.01.01.0001	0001	001	2.01.01.01.01.0005	0001	001	Vr. compras mercadorias para revenda NFE1000015923AMA DISTRIBUIDORA DE PNEUS E CAMARA	7.180,00
11/08/2021	602819	1.01.15.01.01.0001	0001	001	2.01.01.01.01.0002	0001	001	Vr. compras mercadorias para revenda NFE1000026555PNEU COMERCIO DE PNEUS LTDA	4.550,32
12/08/2021	602820	1.01.15.01.01.0001	0001	001	2.01.01.01.01.0004	0001	001	Vr. compras mercadorias para revenda NFE10000099071DIS DISTRIBUIDORA MARANHENSE DE ACUMULADORES LTDA	3.137,47

**Livro Diário Nº. 2**

Licenciado para: GLEISON NASCIMENTO DE CARVALHO

Empresa: ALTERNATIVA PNEUS, BATERIAS E AUTO PARTS LTDA - CNPJ: 32.855.084/0001-31

Período: 01/01/2021 a 31/12/2021

Endereço: AV PAULINO NEVES, Complemento: , N.º: 462, Bairro: MONTE CASTELO, Cidade: Tutóia, Estado: MA, CEP: 65580000, Telefone: (98) 884

PEDREIRAS/MA  
Proc. 050500 2/202 2  
FLS. 672  
Sub.

ADMIN

Fortes Contábil 6.185.0

Data	Chave	Débito	Estab	Centro	Crédito	Estab	Centro	Histórico	Valor
12/08/2021	602821	1.01.15.01.01.0001	0001	001	2.01.01.01.01.0029	0001	001	Vr. compras mercadorias para revenda NFE16000003671CUF PNEUMATICOS LTDA - FL 16	7.420,00
12/08/2021	603145	1.01.03.01.01.0001	0001	001	3.01.01.01.01.0005	0001	001	Receita revenda de mercadorias NFCE1000001440	503,00
12/08/2021	603146	1.01.03.01.01.0001	0001	001	3.01.01.01.01.0005	0001	001	Receita revenda de mercadorias NFCE1000001441	5.600,00
12/08/2021	603147	1.01.03.01.01.0001	0001	001	3.01.01.01.01.0005	0001	001	Receita revenda de mercadorias NFCE1000001442	3.760,00
13/08/2021	602941	1.01.03.01.01.0001	0001	001	3.01.01.01.01.0005	0001	001	Receita revenda de mercadorias NFE1000000112FOR COBERTURAS ESPECIAIS LTDA	425,00
13/08/2021	603148	1.01.03.01.01.0001	0001	001	3.01.01.01.01.0005	0001	001	Receita revenda de mercadorias NFCE1000001443	365,00
13/08/2021	603149	1.01.03.01.01.0001	0001	001	3.01.01.01.01.0005	0001	001	Receita revenda de mercadorias NFCE1000001444	2.780,00
18/08/2021	603150	1.01.03.01.01.0001	0001	001	3.01.01.01.01.0005	0001	001	Receita revenda de mercadorias NFCE1000001445	5.095,00
18/08/2021	603151	1.01.03.01.01.0001	0001	001	3.01.01.01.01.0005	0001	001	Receita revenda de mercadorias NFCE1000001446	430,00
18/08/2021	603152	1.01.03.01.01.0001	0001	001	3.01.01.01.01.0005	0001	001	Receita revenda de mercadorias NFCE1000001447	425,00
19/08/2021	602822	1.01.15.01.01.0001	0001	001	2.01.01.01.01.0023	0001	001	Vr. compras mercadorias para revenda NFE1000030174DICA BATERIAS E PECAS LTDA	7.400,00
19/08/2021	602823	1.01.15.01.01.0001	0001	001	2.01.01.01.01.0020	0001	001	Vr. compras mercadorias para revenda NFE1000002015MMV COM. DE PNEUS E ADM - FL.31 (S.LUIS-HOLANDESE	24.700,00
19/08/2021	603153	1.01.03.01.01.0001	0001	001	3.01.01.01.01.0005	0001	001	Receita revenda de mercadorias NFCE1000001448	2.050,00
20/08/2021	602824	1.01.15.01.01.0001	0001	001	2.01.01.01.01.0023	0001	001	Vr. compras mercadorias para revenda NFE1000030200DICA BATERIAS E PECAS LTDA	2.033,28
20/08/2021	602825	1.01.15.01.01.0001	0001	001	2.01.01.01.01.0002	0001	001	Vr. compras mercadorias para revenda NFE1000026678PNEI COMERCIO DE PNEUS LTDA	4.507,30

# Livro Diário Nº. 2

Licenciado para: GLEISON NASCIMENTO DE CARVALHO

Empresa: ALTERNATIVA PNEUS, BATERIAS E AUTO PARTS LTDA - CNPJ: 32.855.084/0001-31

Período: 01/01/2021 a 31/12/2021

Endereço: AV PAULINO NEVES, Complemento: , N.º: 462, Bairro: MONTE CASTELO, Cidade: Tutóia, Estado: MA, CEP: 65580000, Telefone: (98) 884

PEDREIRAS/MA	
Proc.	0505002/2020
FLS.	673
Rub.	0

ADMIN

Fortes Contábil 6.185.0

Data	Chave	Débito	Estab	Centro	Crédito	Estab	Centro	Histórico	Valor
20/08/2021	602942	1.01.03.01.01.0001	0001	001	3.01.01.01.01.0005	0001	001	Receita revenda de mercadorias NFE1000000113DISM DISTRIBUIDORA MARANHENSE DE ACUMULADORES LTDA	2.257,20
20/08/2021	602943	1.01.03.01.01.0001	0001	001	3.01.01.01.01.0005	0001	001	Receita revenda de mercadorias NFE1000000114AGN SERVICOS LTDA	17.700,00
20/08/2021	602944	1.01.03.01.01.0001	0001	001	3.01.01.01.01.0005	0001	001	Receita revenda de mercadorias NFE1000000115AGN SERVICOS LTDA	24.500,00
23/08/2021	602826	1.01.15.01.01.0001	0001	001	2.01.01.01.01.0030	0001	001	Vr. compras mercadorias para revenda NFE1000156106BEZE E OLIV. COM. DE A. PECAS-L11	1.529,78
23/08/2021	602827	1.01.15.01.01.0001	0001	001	2.01.01.01.01.0002	0001	001	Vr. compras mercadorias para revenda NFE1000026694PNEU COMERCIO DE PNEUS LTDA	1.321,00
23/08/2021	602828	1.01.15.01.01.0001	0001	001	2.01.01.01.01.0023	0001	001	Vr. compras mercadorias para revenda NFE1000030247DICA BATERIAS E PECAS LTDA	4.936,00
23/08/2021	602829	1.01.15.01.01.0001	0001	001	2.01.01.01.01.0020	0001	001	Vr. compras mercadorias para revenda NFE100002030MMV COM. DE PNEUS E ADM - FL.31 (S.LUIS-HOLANDESE	7.200,00
23/08/2021	603154	1.01.03.01.01.0001	0001	001	3.01.01.01.01.0005	0001	001	Receita revenda de mercadorias NFCE1000001449	2.280,00
23/08/2021	603155	1.01.03.01.01.0001	0001	001	3.01.01.01.01.0005	0001	001	Receita revenda de mercadorias NFCE1000001450	275,00
23/08/2021	603156	1.01.03.01.01.0001	0001	001	3.01.01.01.01.0005	0001	001	Receita revenda de mercadorias NFCE1000001451	425,00
24/08/2021	602830	1.01.15.01.01.0001	0001	001	2.01.01.01.01.0004	0001	001	Vr. compras mercadorias para revenda NFE10000099317DIS DISTRIBUIDORA MARANHENSE DE ACUMULADORES LTDA	2.257,20
24/08/2021	603157	1.01.03.01.01.0001	0001	001	3.01.01.01.01.0005	0001	001	Receita revenda de mercadorias NFCE1000001452	7.000,00
24/08/2021	603158	1.01.03.01.01.0001	0001	001	3.01.01.01.01.0005	0001	001	Receita revenda de mercadorias NFCE1000001453	120,00
24/08/2021	603159	1.01.03.01.01.0001	0001	001	3.01.01.01.01.0005	0001	001	Receita revenda de mercadorias NFCE1000001454	8.550,00

# Livro Diário Nº. 2

Licenciado para: GLEISON NASCIMENTO DE CARVALHO.

Empresa: ALTERNATIVA PNEUS, BATERIAS E AUTO PARTS LTDA - CNPJ: 32.855.084/0001-31

Período: 01/01/2021 a 31/12/2021

Endereço: AV PAULINO NEVES, Complemento: ., N.º: 462, Bairro: MONTE CASTELO, Cidade: Tutóia, Estado: MA, CEP: 65580000, Telefone: (98) 884

PEDREIRAS/MA	
Proc. 0505002/2021	Página 26 de 48
FLS. 679	Pag.: 26 de 47
Rub. 0	ADMIN
Fortes Contábil 6.185.0	

Data	Chave	Débito	Estab	Centro	Crédito	Estab	Centro	Histórico	Valor
25/08/2021	603160	1.01.03.01.01.0001	0001	001	3.01.01.01.01.0005	0001	001	Receita revenda de mercadorias NFCE1000001455	160,00
26/08/2021	602832	1.01.15.01.01.0001	0001	001	2.01.01.01.01.0002	0001	001	Vr. compras mercadorias para revenda NFE1000026723PNEU COMERCIO DE PNEUS LTDA	5.442,10
26/08/2021	602837	1.01.15.01.01.0001	0001	001	2.01.01.01.01.0031	0001	001	Vr. compras mercadorias para revenda NFE1000122221ECU E CONSULTORIA EM SOFTWARE LTDA - ME	129,00
27/08/2021	602833	1.01.15.01.01.0001	0001	001	2.01.01.01.01.0010	0001	001	Vr. compras mercadorias para revenda NFE1000033400EUR COMER DE PECAS E LUBRIFICANTES LTDA	2.796,00
27/08/2021	602834	1.01.15.01.01.0001	0001	001	2.01.01.01.01.0023	0001	001	Vr. compras mercadorias para revenda NFE1000030330DICA BATERIAS E PECAS LTDA	537,00
27/08/2021	602835	1.01.15.01.01.0001	0001	001	2.01.01.01.01.0020	0001	001	Vr. compras mercadorias para revenda NFE100002050MMV COM. DE PNEUS E ADM - FL.31 (S.LUIS-HOLANDESE	16.800,00
27/08/2021	602945	1.01.03.01.01.0001	0001	001	3.01.01.01.01.0005	0001	001	Receita revenda de mercadorias NFE1000000116REN DA SILVA MONTELES	1.800,00
28/08/2021	602836	1.01.15.01.01.0001	0001	001	2.01.01.01.01.0031	0001	001	Vr. compras mercadorias para revenda NFE1000116224ECU E CONSULTORIA EM SOFTWARE LTDA - ME	129,00
28/08/2021	603161	1.01.03.01.01.0001	0001	001	3.01.01.01.01.0005	0001	001	Receita revenda de mercadorias NFCE1000001456	9.895,00
28/08/2021	603162	1.01.03.01.01.0001	0001	001	3.01.01.01.01.0005	0001	001	Receita revenda de mercadorias NFCE1000001457	6.145,00
30/08/2021	603163	1.01.03.01.01.0001	0001	001	3.01.01.01.01.0005	0001	001	Receita revenda de mercadorias NFCE1000001458	4.790,00
31/08/2021	603164	1.01.03.01.01.0001	0001	001	3.01.01.01.01.0005	0001	001	Receita revenda de mercadorias NFCE1000001459	3.400,00
<b>Totais do mês de Agosto:</b>									<b>247.769,05</b>

**Livro Diário Nº. 2**

Licenciado para: GLEISON NASCIMENTO DE CARVALHO

Empresa: ALTERNATIVA PNEUS, BATERIAS E AUTO PARTS LTDA - CNPJ: 32.855.084/0001-31

Período: 01/01/2021 a 31/12/2021

Endereço: AV PAULINO NEVES, Complemento: , N.º: 462, Bairro: MONTE CASTELO, Cidade: Tutóia, Estado: MA, CEP: 65580000, Telefone: (98) 884

PEDREIRASIMA  
 Proc. 0505002/2023  
 FLS. 675  
 Rub. 0

ADMIN

Fortes Contábil 6.185,0

Data	Chave	Débito	Estab	Centro	Crédito	Estab	Centro	Histórico	Valor
01/09/2021	602838	1.01.15.01.01.0001	0001	001	2.01.01.01.01.0002	0001	001	Vr. compras mercadorias para revenda NFE100002679PNEI COMERCIO DE PNEUS LTDA	7.277,80
02/09/2021	602839	1.01.15.01.01.0001	0001	001	2.01.01.01.01.0009	0001	001	Vr. compras mercadorias para revenda NFE1000020686ALVÇ MOTOCICLETAS LTDA.	3.041,51
02/09/2021	602965	1.01.03.01.01.0001	0001	001	3.01.01.01.01.0005	0001	001	Receita revenda de mercadorias 000002MUNICIPIO DE PAULINO NEVES - CAMARA MUNICIPAL	7.800,00
03/09/2021	602840	1.01.15.01.01.0001	0001	001	2.01.01.01.01.0002	0001	001	Vr. compras mercadorias para revenda NFE1000026820PNEI COMERCIO DE PNEUS LTDA	2.628,00
04/09/2021	602841	1.01.15.01.01.0001	0001	001	2.01.01.01.01.0002	0001	001	Vr. compras mercadorias para revenda NFE1000026829PNEI COMERCIO DE PNEUS LTDA	1.343,00
04/09/2021	602842	1.01.15.01.01.0001	0001	001	2.01.01.01.01.0002	0001	001	Vr. compras mercadorias para revenda NFE1000026830PNEI COMERCIO DE PNEUS LTDA	4.348,96
06/09/2021	603165	1.01.03.01.01.0001	0001	001	3.01.01.01.01.0005	0001	001	Receita revenda de mercadorias NFCE1000001460	8.090,00
08/09/2021	603166	1.01.03.01.01.0001	0001	001	3.01.01.01.01.0005	0001	001	Receita revenda de mercadorias NFCE1000001461	1.805,00
08/09/2021	603167	1.01.03.01.01.0001	0001	001	3.01.01.01.01.0005	0001	001	Receita revenda de mercadorias NFCE1000001462	5.060,00
08/09/2021	603168	1.01.03.01.01.0001	0001	001	3.01.01.01.01.0005	0001	001	Receita revenda de mercadorias NFCE1000001463	2.915,00
08/09/2021	603169	1.01.03.01.01.0001	0001	001	3.01.01.01.01.0005	0001	001	Receita revenda de mercadorias NFCE1000001464	165,00
09/09/2021	602843	1.01.15.01.01.0001	0001	001	2.01.01.01.01.0002	0001	001	Vr. compras mercadorias para revenda NFE1000026858PNEI COMERCIO DE PNEUS LTDA	5.812,80
09/09/2021	603170	1.01.03.01.01.0001	0001	001	3.01.01.01.01.0005	0001	001	Receita revenda de mercadorias NFCE1000001465	2.800,00
09/09/2021	603171	1.01.03.01.01.0001	0001	001	3.01.01.01.01.0005	0001	001	Receita revenda de mercadorias NFCE1000001466MAI DE JESUS ARAUJO	700,00

**Livro Diário Nº. 2**

Proc. 0505002/2021  
 FLS. 176  
 Rub. 0

Licenciado para: GLEISON NASCIMENTO DE CARVALHO

ADMIN

Empresa: ALTERNATIVA PNEUS, BATERIAS E AUTO PARTS LTDA - CNPJ: 32.855.084/0001-31

Fortes Contábil 6.185.0

Período: 01/01/2021 a 31/12/2021

Endereço: AV PAULINO NEVES, Complemento: , N.º: 462, Bairro: MONTE CASTELO, Cidade: Tutóia, Estado: MA, CEP: 65580000, Telefone: (98) 884

Data	Chave	Débito	Estab	Centro	Crédito	Estab	Centro	Histórico	Valor
09/09/2021	603172	1.01.03.01.01.0001	0001	001	3.01.01.01.01.0005	0001	001	Receita revenda de mercadorias NFCE1000001467	4.030,00
10/09/2021	602844	1.01.15.01.01.0001	0001	001	2.01.01.01.01.0004	0001	001	Vr. compras mercadorias para revenda NFE10000099669DISI DISTRIBUIDORA MARANHENSE DE ACUMULADORES LTDA	4.595,73
11/09/2021	602845	1.01.15.01.01.0001	0001	001	2.01.01.01.01.0027	0001	001	Vr. compras mercadorias para revenda NFE10000004135SAV COMERCIO DE PNEUS LTDA	6.700,00
13/09/2021	602846	1.01.15.01.01.0001	0001	001	2.01.01.01.01.0005	0001	001	Vr. compras mercadorias para revenda NFE1000016162AMA; DISTRIBUIDORA DE PNEUS E CAMARA	4.482,00
13/09/2021	602847	1.01.15.01.01.0001	0001	001	2.01.01.01.01.0028	0001	001	Vr. compras mercadorias para revenda NFE1000000903ITR PNEUS	11.383,12
14/09/2021	603173	1.01.03.01.01.0001	0001	001	3.01.01.01.01.0005	0001	001	Receita revenda de mercadorias NFCE1000001468	6.675,00
14/09/2021	603174	1.01.03.01.01.0001	0001	001	3.01.01.01.01.0005	0001	001	Receita revenda de mercadorias NFCE1000001469AD; CARNEIRO DE OLIVEIRA	900,00
15/09/2021	602848	1.01.15.01.01.0001	0001	001	2.01.01.01.01.0030	0001	001	Vr. compras mercadorias para revenda NFE1000160402BEZE E OLIV. COM. DE A. PECAS-L11	2.206,06
15/09/2021	603175	1.01.03.01.01.0001	0001	001	3.01.01.01.01.0005	0001	001	Receita revenda de mercadorias NFCE1000001470	1.500,00
15/09/2021	603176	1.01.03.01.01.0001	0001	001	3.01.01.01.01.0005	0001	001	Receita revenda de mercadorias NFCE1000001471	165,00
17/09/2021	602849	1.01.15.01.01.0001	0001	001	2.01.01.01.01.0002	0001	001	Vr. compras mercadorias para revenda NFE1000026959PNEI COMERCIO DE PNEUS LTDA	3.704,72
17/09/2021	602850	1.01.15.01.01.0001	0001	001	2.01.01.01.01.0004	0001	001	Vr. compras mercadorias para revenda NFE10000099849DISI DISTRIBUIDORA MARANHENSE DE ACUMULADORES LTDA	2.240,40
17/09/2021	603177	1.01.03.01.01.0001	0001	001	3.01.01.01.01.0005	0001	001	Receita revenda de mercadorias NFCE1000001472	8.175,00

# Livro Diário Nº. 2

Licenciado para: GLEISON NASCIMENTO DE CARVALHO

Empresa: ALTERNATIVA PNEUS, BATERIAS E AUTO PARTS LTDA - CNPJ: 32.855.084/0001-31

Período: 01/01/2021 a 31/12/2021

Endereço: AV PAULINO NEVES, Complemento: , N.º: 462, Bairro: MONTE CASTELO, Cidade: Tutóia, Estado: MA, CEP: 65580000, Telefone: (98) 884

PEDREIRAS/MA	
Proc.	0505002/2021
FLS.	677
Rub.	0

ADMIN

Fortes Contábil 6.185.0

Data	Chave	Débito	Estab	Centro	Crédito	Estab	Centro	Histórico	Valor
20/09/2021	602851	1.01.15.01.01.0001	0001	001	2.01.01.01.01.0023	0001	001	Vr. compras mercadorias para revenda NFE1000030711DICA BATERIAS E PECAS LTDA	496,00
21/09/2021	602852	1.01.15.01.01.0001	0001	001	2.01.01.01.01.0002	0001	001	Vr. compras mercadorias para revenda NFE1000026995PNEU COMERCIO DE	4.871,92
21/09/2021	602853	1.01.15.01.01.0001	0001	001	2.01.01.01.01.0030	0001	001	PNEUS LTDA Vr. compras mercadorias para revenda NFE1000161492BEZE E OLIV. COM. DE A. PECAS-L11	700,74
21/09/2021	602854	1.01.15.01.01.0001	0001	001	2.01.01.01.01.0020	0001	001	Vr. compras mercadorias para revenda NFE1000002136MMV COM. DE PNEUS E ADM - FL 31 (S.LUIS-HOLANDESE	6.680,00
21/09/2021	603178	1.01.03.01.01.0001	0001	001	3.01.01.01.01.0005	0001	001	Receita revenda de mercadorias NFCE1000001473	5.735,00
22/09/2021	602855	1.01.15.01.01.0001	0001	001	2.01.01.01.01.0008	0001	001	Vr. compras mercadorias para revenda NFE1000068927HC PNEUS S/A	4.152,00
22/09/2021	602946	1.01.03.01.01.0001	0001	001	3.01.01.01.01.0005	0001	001	Receita revenda de mercadorias NFE1000000117OLIV SERVICOS E LOCACOES LTDA ME	780,00
22/09/2021	603179	1.01.03.01.01.0001	0001	001	3.01.01.01.01.0005	0001	001	Receita revenda de mercadorias NFCE1000001474	9.600,00
22/09/2021	603180	1.01.03.01.01.0001	0001	001	3.01.01.01.01.0005	0001	001	Receita revenda de mercadorias NFCE1000001475	5.015,00
22/09/2021	603181	1.01.03.01.01.0001	0001	001	3.01.01.01.01.0005	0001	001	Receita revenda de mercadorias NFCE1000001476	1.450,00
22/09/2021	603182	1.01.03.01.01.0001	0001	001	3.01.01.01.01.0005	0001	001	Receita revenda de mercadorias NFCE1000001477	1.600,00
23/09/2021	602856	1.01.15.01.01.0001	0001	001	2.01.01.01.01.0005	0001	001	Vr. compras mercadorias para revenda NFE1000016250AMA; DISTRIBUIDORA DE PNEUS E CAMARA	6.948,00
23/09/2021	603183	1.01.03.01.01.0001	0001	001	3.01.01.01.01.0005	0001	001	Receita revenda de mercadorias NFCE1000001478	4.469,00



# Livro Diário Nº. 2

Licenciado para: GLEISON NASCIMENTO DE CARVALHO

Empresa: ALTERNATIVA PNEUS, BATERIAS E AUTO PARTS LTDA - CNPJ: 32.855.084/0001-31

Período: 01/01/2021 a 31/12/2021

Endereço: AV PAULINO NEVES, Complemento: , N.º: 462, Bairro: MONTE CASTELO, Cidade: Tutóia, Estado: MA, CEP: 65580000, Telefone: (98) 884

PEDREIRAS/MA	
Proc.	0505002/2022
FLS.	678
Rub.	2

ADMIN

Fortes Contábil 6.185.0

Data	Chave	Débito	Estab	Centro	Crédito	Estab	Centro	Histórico	Valor
24/09/2021	602857	1.01.15.01.01.0001	0001	001	2.01.01.01.01.0004	0001	001	Vr. compras mercadorias para revenda NFE10000100027DISI DISTRIBUIDORA MARANHENSE DE ACUMULADORES LTDA	674,72
25/09/2021	602858	1.01.15.01.01.0001	0001	001	2.01.01.01.01.0023	0001	001	Vr. compras mercadorias para revenda NFE1000030822DICA BATERIAS E PECAS LTDA	2.440,30
27/09/2021	602859	1.01.15.01.01.0001	0001	001	2.01.01.01.01.0002	0001	001	Vr. compras mercadorias para revenda NFE1000027063PNEI COMERCIO DE PNEUS LTDA	11.966,16
27/09/2021	603184	1.01.03.01.01.0001	0001	001	3.01.01.01.01.0005	0001	001	Receita revenda de mercadorias NFCE1000001479	1.335,00
27/09/2021	603185	1.01.03.01.01.0001	0001	001	3.01.01.01.01.0005	0001	001	Receita revenda de mercadorias NFCE1000001480	4.200,00
27/09/2021	603186	1.01.03.01.01.0001	0001	001	3.01.01.01.01.0005	0001	001	Receita revenda de mercadorias NFCE1000001481	3.850,00
29/09/2021	603187	1.01.03.01.01.0001	0001	001	3.01.01.01.01.0005	0001	001	Receita revenda de mercadorias NFCE1000001482	8.050,00
29/09/2021	603188	1.01.03.01.01.0001	0001	001	3.01.01.01.01.0005	0001	001	Receita revenda de mercadorias NFCE1000001483	7.762,00
29/09/2021	603189	1.01.03.01.01.0001	0001	001	3.01.01.01.01.0005	0001	001	Receita revenda de mercadorias NFCE1000001484	9.135,00
30/09/2021	602860	1.01.15.01.01.0001	0001	001	2.01.01.01.01.0020	0001	001	Vr. compras mercadorias para revenda NFE1000002182MMV COM. DE PNEUS E ADM - FL.31 (S.LUIS-HOLANDESE	10.920,00
30/09/2021	602861	1.01.15.01.01.0001	0001	001	2.01.01.01.01.0004	0001	001	Vr. compras mercadorias para revenda NFE10000100251DISI DISTRIBUIDORA MARANHENSE DE ACUMULADORES LTDA	3.569,01
30/09/2021	603190	1.01.03.01.01.0001	0001	001	3.01.01.01.01.0005	0001	001	Receita revenda de mercadorias NFCE1000001485	9.793,00
30/09/2021	603191	1.01.03.01.01.0001	0001	001	3.01.01.01.01.0005	0001	001	Receita revenda de mercadorias NFCE1000001486	6.745,00
30/09/2021	603192	1.01.03.01.01.0001	0001	001	3.01.01.01.01.0005	0001	001	Receita revenda de mercadorias NFCE1000001487	7.600,00
<b>Totais do mês de Setembro:</b>									<b>251.081,85</b>

**Livro Diário Nº. 2**

Licenciado para: GLEISON NASCIMENTO DE CARVALHO

Empresa: ALTERNATIVA PNEUS, BATERIAS E AUTO PARTS LTDA - CNPJ: 32.855.084/0001-31

Período: 01/01/2021 a 31/12/2021

Endereço: AV PAULINO NEVES, Complemento: , N.º: 462, Bairro: MONTE CASTELO, Cidade: Tutóia, Estado: MA, CEP: 65580000, Telefone: (98) 884

Página 31 de 48  
Pag.: 31 de 47

PEDREIRAS/MA	ADMIN
Proc. 0505002/2022	Fortes Contábil 6.185,0
FLS. 679	
Rub. 2	

Data	Chave	Débito	Estab	Centro	Crédito	Estab	Centro	Histórico	Valor
01/10/2021	603193	1.01.03.01.01.0001	0001	001	3.01.01.01.01.0005	0001	001	Receita revenda de mercadorias NFCE1000001488HIL ESCORCIO DOS REIS	175,00
04/10/2021	603194	1.01.03.01.01.0001	0001	001	3.01.01.01.01.0005	0001	001	Receita revenda de mercadorias NFCE1000001489	7.738,00
04/10/2021	603195	1.01.03.01.01.0001	0001	001	3.01.01.01.01.0005	0001	001	Receita revenda de mercadorias NFCE1000001490	290,00
04/10/2021	603196	1.01.03.01.01.0001	0001	001	3.01.01.01.01.0005	0001	001	Receita revenda de mercadorias NFCE1000001491	3.900,00
05/10/2021	603197	1.01.03.01.01.0001	0001	001	3.01.01.01.01.0005	0001	001	Receita revenda de mercadorias NFCE1000001492	6.180,00
06/10/2021	602862	1.01.15.01.01.0001	0001	001	2.01.01.01.01.0023	0001	001	Vr. compras mercadorias para revenda NFE1000031003DICA BATERIAS E PECAS LTDA	458,00
06/10/2021	603198	1.01.03.01.01.0001	0001	001	3.01.01.01.01.0005	0001	001	Receita revenda de mercadorias NFCE1000001493	1.525,00
06/10/2021	603199	1.01.03.01.01.0001	0001	001	3.01.01.01.01.0005	0001	001	Receita revenda de mercadorias NFCE1000001494	470,00
13/10/2021	602863	1.01.15.01.01.0001	0001	001	2.01.01.01.01.0002	0001	001	Vr. compras mercadorias para revenda NFE1000027226PNEU COMERCIO DE PNEUS LTDA	3.033,68
14/10/2021	602864	1.01.15.01.01.0001	0001	001	2.01.01.01.01.0030	0001	001	Vr. compras mercadorias para revenda NFE1000165727BEZE E OLIV. COM. DE A. PECAS-L11	1.078,70
14/10/2021	603200	1.01.03.01.01.0001	0001	001	3.01.01.01.01.0005	0001	001	Receita revenda de mercadorias NFCE1000001496	7.784,00
14/10/2021	603201	1.01.03.01.01.0001	0001	001	3.01.01.01.01.0005	0001	001	Receita revenda de mercadorias NFCE1000001497	7.836,00
14/10/2021	603202	1.01.03.01.01.0001	0001	001	3.01.01.01.01.0005	0001	001	Receita revenda de mercadorias NFCE1000001498	7.696,00
14/10/2021	603203	1.01.03.01.01.0001	0001	001	3.01.01.01.01.0005	0001	001	Receita revenda de mercadorias NFCE1000001499	500,00
14/10/2021	603204	1.01.03.01.01.0001	0001	001	3.01.01.01.01.0005	0001	001	Receita revenda de mercadorias NFCE1000001500	1.465,00
15/10/2021	602865	1.01.15.01.01.0001	0001	001	2.01.01.01.01.0004	0001	001	Vr. compras mercadorias para revenda NFE10000100539DIS DISTRIBUIDORA MARANHENSE DE ACUMULADORES LTDA	3.506,29

**Livro Diário Nº. 2**

Licenciado para: GLEISON NASCIMENTO DE CARVALHO  
 Empresa: ALTERNATIVA PNEUS, BATERIAS E AUTO PARTS LTDA - CNPJ: 32.855.084/0001-31  
 Período: 01/01/2021 a 31/12/2021

ADI IIN  
 Fortes Contábil 6.18F.0

Endereço: AV PAULINO NEVES, Complemento: , N.º: 462, Bairro: MONTE CASTELO, Cidade: Tutóia, Estado: MA, CEP: 65580000, Telefone: (98) 864

Data	Chave	Débito	Estab	Centro	Crédito	Estab	Centro	Histórico	Valor
15/10/2021	603205	1.01.03.01.01.0001	0001	001	3.01.01.01.01.0005	0001	001	Receita revenda de mercadorias NFCE1000001501	240,00
15/10/2021	603206	1.01.03.01.01.0001	0001	001	3.01.01.01.01.0005	0001	001	Receita revenda de mercadorias NFCE1000001502	1.760,00
15/10/2021	603207	1.01.03.01.01.0001	0001	001	3.01.01.01.01.0005	0001	001	Receita revenda de mercadorias NFCE1000001503	1.950,00
15/10/2021	603208	1.01.03.01.01.0001	0001	001	3.01.01.01.01.0005	0001	001	Receita revenda de mercadorias NFCE1000001504	50,00
15/10/2021	603209	1.01.03.01.01.0001	0001	001	3.01.01.01.01.0005	0001	001	Receita revenda de mercadorias NFCE1000001505	2.570,00
15/10/2021	603210	1.01.03.01.01.0001	0001	001	3.01.01.01.01.0005	0001	001	Receita revenda de mercadorias NFCE1000001506	2.798,00
15/10/2021	603211	1.01.03.01.01.0001	0001	001	3.01.01.01.01.0005	0001	001	Receita revenda de mercadorias NFCE1000001507MAI	2.450,00
16/10/2021	602866	1.01.15.01.01.0001	0001	001	2.01.01.01.01.0023	0001	001	Vr. compras mercadorias para revenda NFE1000031170DICA BATERIAS E PECAS LTDA	4.643,17
16/10/2021	602867	1.01.15.01.01.0001	0001	001	2.01.01.01.01.0002	0001	001	Vr. compras mercadorias para revenda NFE1000027295PNEU COMERCIO DE PNEUS LTDA	4.401,55
18/10/2021	603212	1.01.03.01.01.0001	0001	001	3.01.01.01.01.0005	0001	001	Receita revenda de mercadorias NFCE1000001508	7.000,00
19/10/2021	602868	1.01.15.01.01.0001	0001	001	2.01.01.01.01.0002	0001	001	Vr. compras mercadorias para revenda NFE1000027304PNEU COMERCIO DE PNEUS LTDA	3.437,00
21/10/2021	602869	1.01.15.01.01.0001	0001	001	2.01.01.01.01.0027	0001	001	Vr. compras mercadorias para revenda NFE10000004773SAV COMERCIO DE PNEUS LTDA	20.700,00
21/10/2021	602870	1.01.15.01.01.0001	0001	001	2.01.01.01.01.0027	0001	001	Vr. compras mercadorias para revenda NFE10000004774SAV COMERCIO DE PNEUS LTDA	7.108,00
21/10/2021	603213	1.01.03.01.01.0001	0001	001	3.01.01.01.01.0005	0001	001	Receita revenda de mercadorias NFCE1000001509	6.884,00
21/10/2021	603214	1.01.03.01.01.0001	0001	001	3.01.01.01.01.0005	0001	001	Receita revenda de mercadorias NFCE1000001510	5.550,00

# Livro Diário Nº. 2

Licenciado para: GLEISON NASCIMENTO DE CARVALHO

Empresa: ALTERNATIVA PNEUS, BATERIAS E AUTO PARTS LTDA - CNPJ: 32.855.084/0001-31

Período: 01/01/2021 a 31/12/2021

Endereço: AV PAULINO NEVES, Complemento: . N.º: 462, Bairro: MONTE CASTELO, Cidade: Tutóia, Estado: MA, CEP: 65580000, Telefone: (98) 884

PEDREIRAS/MA  
Proc. 0505002/2021  
FLS. 681  
Rub. 2

ADMIN

Fortes Contábil 6.185.0

Data	Chave	Débito	Estab	Centro	Crédito	Estab	Centro	Histórico	Valor
25/10/2021	602871	1.01.15.01.01.0001	0001	001	2.01.01.01.01.0002	0001	001	Vr. compras mercadorias para revenda NFE1000027386PNEU COMERCIO DE PNEUS LTDA	2.621,97
25/10/2021	603215	1.01.03.01.01.0001	0001	001	3.01.01.01.01.0005	0001	001	Receita revenda de mercadorias NFCE1000001511	7.400,00
25/10/2021	603216	1.01.03.01.01.0001	0001	001	3.01.01.01.01.0005	0001	001	Receita revenda de mercadorias NFCE1000001512	45,00
25/10/2021	603217	1.01.03.01.01.0001	0001	001	3.01.01.01.01.0005	0001	001	Receita revenda de mercadorias NFCE1000001513	1.645,00
26/10/2021	602831	1.01.15.01.01.0001	0001	001	2.01.01.01.01.0031	0001	001	Vr. compras mercadorias para revenda NFE1000129275ECU E CONSULTORIA EM SOFTWARE LTDA - ME	549,00
26/10/2021	602872	1.01.15.01.01.0001	0001	001	2.01.01.01.01.0030	0001	001	Vr. compras mercadorias para revenda NFE1000167788BEZE E OLIV. COM. DE A. PECAS-L11	624,81
26/10/2021	602873	1.01.15.01.01.0001	0001	001	2.01.01.01.01.0023	0001	001	Vr. compras mercadorias para revenda NFE1000031333DICA BATERIAS E PECAS LTDA	452,00
27/10/2021	602874	1.01.15.01.01.0001	0001	001	2.01.01.01.01.0027	0001	001	Vr. compras mercadorias para revenda NFE10000004868SAV COMERCIO DE PNEUS LTDA	19.930,00
27/10/2021	602875	1.01.15.01.01.0001	0001	001	2.01.01.01.01.0029	0001	001	Vr. compras mercadorias para revenda NFE16000004208CUF PNEUMATICOS LTDA - FL 16	8.880,00
27/10/2021	603218	1.01.03.01.01.0001	0001	001	3.01.01.01.01.0005	0001	001	Receita revenda de mercadorias NFCE1000001514	7.318,00
28/10/2021	602876	1.01.15.01.01.0001	0001	001	2.01.01.01.01.0020	0001	001	Vr. compras mercadorias para revenda NFE1000002277MMV COM. DE PNEUS E ADM - FL.31 (S.LUIS-HOLANDESE	12.890,00
30/10/2021	603219	1.01.03.01.01.0001	0001	001	3.01.01.01.01.0005	0001	001	Receita revenda de mercadorias NFCE1000001515	8.500,00
30/10/2021	603220	1.01.03.01.01.0001	0001	001	3.01.01.01.01.0005	0001	001	Receita revenda de mercadorias NFCE1000001516	8.840,00
30/10/2021	603221	1.01.03.01.01.0001	0001	001	3.01.01.01.01.0005	0001	001	Receita revenda de mercadorias NFCE1000001517	5.175,00

Totais do mês de Outubro: 210.048,17

Continua...

Livro Diário Nº. 2

PEDREIRAS/MA  
 Proc. 0505002/2022  
 FLS. 682  
 Rub. 2

Licenciado para: GLEISON NASCIMENTO DE CARVALHO

ADMIN

Empresa: ALTERNATIVA PNEUS, BATERIAS E AUTO PARTS LTDA - CNPJ: 32.855.084/0001-31

Fortes Contábil 6.185,0

Período: 01/01/2021 a 31/12/2021

Endereço: AV PAULINO NEVES, Complemento: , N.º: 462, Bairro: MONTE CASTELO, Cidade: Tutóia, Estado: MA, CEP: 65580000, Telefone: (98) 884

Data	Chave	Débito	Estab	Centro	Crédito	Estab	Centro	Histórico	Valor
01/11/2021	602966	1.01.03.01.01.0001	0001	001	3.01.01.01.01.0005	0001	001	Receita revenda de mercadorias 000004MUNICIPIO DE PAULINO NEVES - CAMARA MUNICIPAL	7.800,00
03/11/2021	603222	1.01.03.01.01.0001	0001	001	3.01.01.01.01.0005	0001	001	Receita revenda de mercadorias NFCE1000001518HIL ESCORCIO DOS REIS	1.810,00
03/11/2021	603223	1.01.03.01.01.0001	0001	001	3.01.01.01.01.0005	0001	001	Receita revenda de mercadorias NFCE1000001519	5.680,00
04/11/2021	602947	1.01.03.01.01.0001	0001	001	3.01.01.01.01.0005	0001	001	Receita revenda de mercadorias NFE1000000118FUN MUNICIPAL DE ASSISTENCIA SOCIAL- (FMAS) DE BOM JARDIM	8.064,00
04/11/2021	602948	1.01.03.01.01.0001	0001	001	3.01.01.01.01.0005	0001	001	Receita revenda de mercadorias NFE1000000119MUN DE BOM JARDIM	15.696,00
04/11/2021	602949	1.01.03.01.01.0001	0001	001	3.01.01.01.01.0005	0001	001	Receita revenda de mercadorias NFE1000000120SEC A MUNICIPAL DE EDUCACAO	84.988,00
04/11/2021	602950	1.01.03.01.01.0001	0001	001	3.01.01.01.01.0005	0001	001	Receita revenda de mercadorias NFE1000000121FUN MUNICIPAL DE SAUDE DE BOM JARDIM-MA	40.100,72
04/11/2021	603224	1.01.03.01.01.0001	0001	001	3.01.01.01.01.0005	0001	001	Receita revenda de mercadorias NFCE1000001520	1.484,00
04/11/2021	603225	1.01.03.01.01.0001	0001	001	3.01.01.01.01.0005	0001	001	Receita revenda de mercadorias NFCE1000001521	60,00
04/11/2021	603226	1.01.03.01.01.0001	0001	001	3.01.01.01.01.0005	0001	001	Receita revenda de mercadorias NFCE1000001522	1.025,00
05/11/2021	602881	1.01.15.01.01.0001	0001	001	2.01.01.01.01.0002	0001	001	Vr. compras mercadorias para revenda NFE1000027548PNEU COMERCIO DE PNEUS LTDA	16.692,50
05/11/2021	602882	1.01.15.01.01.0001	0001	001	2.01.01.01.01.0004	0001	001	Vr. compras mercadorias para revenda NFE10000101055DIS DISTRIBUIDORA MARANHENSE DE ACUMULADORES LTDA	4.410,00

**Livro Diário Nº. 2**

Licenciado para: GLEISON NASCIMENTO DE CARVALHO  
 Empresa: ALTERNATIVA PNEUS, BATERIAS E AUTO PARTS LTDA - CNPJ: 32.855.084/0001-31  
 Período: 01/01/2021 a 31/12/2021

PEDREIRAS/MA		ADMIN
Proc.	0505002/2022	
FLS.	683	Fortes Contábil 6.185,0
Rub.		

Endereço: AV PAULINO NEVES, Complemento: , N.º: 462, Bairro: MONTE CASTELO, Cidade: Tutóia, Estado: MA, CEP: 65580000, Telefone: (98) 884

Data	Chave	Débito	Estab	Centro	Crédito	Estab	Centro	Histórico	Valor
05/11/2021	602883	1.01.15.01.01.0001	0001	001	2.01.01.01.01.0004	0001	001	Vr. compras mercadorias para revenda NFE10000101056DISI DISTRIBUIDORA MARANHENSE DE ACUMULADORES LTDA	8.255,86
05/11/2021	603227	1.01.03.01.01.0001	0001	001	3.01.01.01.01.0005	0001	001	Receita revenda de mercadorias NFCE1000001523	5.700,00
08/11/2021	602884	1.01.15.01.01.0001	0001	001	2.01.01.01.01.0010	0001	001	Vr. compras mercadorias para revenda NFE1000034060EUR COMER DE PECAS E LUBRIFICANTES LTDA	4.059,60
08/11/2021	603228	1.01.03.01.01.0001	0001	001	3.01.01.01.01.0005	0001	001	Receita revenda de mercadorias NFCE1000001524	165,00
09/11/2021	602885	1.01.15.01.01.0001	0001	001	2.01.01.01.01.0005	0001	001	Vr. compras mercadorias para revenda NFE1000016531AMA; DISTRIBUIDORA DE PNEUS E CAMARA	9.120,00
11/11/2021	602886	1.01.15.01.01.0001	0001	001	2.01.01.01.01.0028	0001	001	Vr. compras mercadorias para revenda NFE1000001408ITR PNEUS	11.821,98
12/11/2021	602887	1.01.15.01.01.0001	0001	001	2.01.01.01.01.0020	0001	001	Vr. compras mercadorias para revenda NFE1000002329MMV COM. DE PNEUS E ADM - FL.31 (S.LUIS-HOLANDESE	20.160,00
12/11/2021	602896	1.01.15.01.01.0001	0001	001	2.01.01.01.01.0033	0001	001	Vr. compras mercadorias para revenda NFE1000000123FUN MUNICIPAL DE SAUDE DE BOM JARDIM-MA	40.100,72
12/11/2021	602951	1.01.03.01.01.0001	0001	001	3.01.01.01.01.0005	0001	001	Receita revenda de mercadorias NFE1000000122FUN MUNICIPAL DE SAUDE DE BOM JARDIM-MA	33.547,72
12/11/2021	602952	1.01.03.01.01.0001	0001	001	3.01.01.01.01.0005	0001	001	Receita revenda de mercadorias NFE1000000124MUN DE BOM JARDIM	6.522,00
13/11/2021	602888	1.01.15.01.01.0001	0001	001	2.01.01.01.01.0002	0001	001	Vr. compras mercadorias para revenda NFE1000027672PNE COMERCIO DE PNEUS LTDA	4.966,28

# Livro Diário Nº. 2

Licenciado para: GLEISON NASCIMENTO DE CARVALHO

Empresa: ALTERNATIVA PNEUS, BATERIAS E AUTO PARTS LTDA - CNPJ: 32.855.084/0001-31

Período: 01/01/2021 a 31/12/2021

Endereço: AV PAULINO NEVES, Complemento: , N.º: 462, Bairro: MONTE CASTELO, Cidade: Tutóia, Estado: MA, CEP: 65580000, Telefone: (98) 864

PEDREIRAS/MA  
Proc. 0505002/202 2  
FLS. 684  
Sub. 0

ADMIN

Fortes Contábil 6.185.0

Data	Chave	Débito	Estab	Centro	Crédito	Estab	Centro	Histórico	Valor
16/11/2021	602889	1.01.15.01.01.0001	0001	001	2.01.01.01.01.0002	0001	001	Vr. compras mercadorias para revenda NFE1000027692PNEU COMERCIO DE PNEUS LTDA	3.091,20
16/11/2021	604760	2.07.01.01.01.0002	0001	001	2.07.01.01.01.0001	0001	001	Vr.subscrição de capital	80.000,00
16/11/2021	604761	1.01.01.01.01.0001	0001	001	2.07.01.01.01.0002	0001	001	Capital social integralizado nesta data	80.000,00
17/11/2021	603229	1.01.03.01.01.0001	0001	001	3.01.01.01.01.0005	0001	001	Receita revenda de mercadorias NFCE1000001525	7.600,00
17/11/2021	603230	1.01.03.01.01.0001	0001	001	3.01.01.01.01.0005	0001	001	Receita revenda de mercadorias NFCE1000001526	2.800,00
19/11/2021	602878	1.01.15.01.01.0001	0001	001	2.01.01.01.01.0002	0001	001	Vr. compras mercadorias para revenda NFE1000027741PNEU COMERCIO DE PNEUS LTDA	5.476,80
19/11/2021	602880	1.01.15.01.01.0001	0001	001	2.01.01.01.01.0027	0001	001	Vr. compras mercadorias para revenda NFE10000005228SAV COMERCIO DE PNEUS LTDA	23.419,00
20/11/2021	602879	1.01.15.01.01.0001	0001	001	2.01.01.01.01.0032	0001	001	Vr. compras mercadorias para revenda NFE2002533284ARM, MATEUS SA - ITAPERÁ KM12	3.991,92
22/11/2021	602877	1.01.15.01.01.0001	0001	001	2.01.01.01.01.0004	0001	001	Vr. compras mercadorias para revenda NFE10000101406DISI DISTRIBUIDORA MARANHENSE DE ACUMULADORES LTDA	4.817,75
23/11/2021	602890	1.01.15.01.01.0001	0001	001	2.01.01.01.01.0010	0001	001	Vr. compras mercadorias para revenda NFE1000034153EUR, COMER DE PECAS E LUBRIFICANTES LTDA	5.974,50
24/11/2021	602891	1.01.15.01.01.0001	0001	001	2.01.01.01.01.0026	0001	001	Vr. compras mercadorias para revenda NFE1000016823ML SOLUCOES DE VAREJO S.A.	830,81
25/11/2021	602892	1.01.15.01.01.0001	0001	001	2.01.01.01.01.0023	0001	001	Vr. compras mercadorias para revenda NFE1000031841DICA, BATERIAS E PECAS LTDA	3.659,85

# Livro Diário Nº. 2

Licenciado para: GLEISON NASCIMENTO DE CARVALHO

Empresa: ALTERNATIVA PNEUS, BATERIAS E AUTO PARTS LTDA - CNPJ: 32.855.084/0001-31

Período: 01/01/2021 a 31/12/2021

Endereço: AV PAULINO NEVES, Complemento: , N.º: 462, Bairro: MONTE CASTELO, Cidade: Tutóia, Estado: MA, CEP: 65580000, Telefone: (98) 884

PEDREIRAS/MA	Página 37 de 48
Proc. 0500002/2021	Pag. 37 de 47
FLS. 685	
Rub. 1	ADMIN

Fortes Contábil 6.185.0

Data	Chave	Débito	Estab	Centro	Crédito	Estab	Centro	Histórico	Valor
29/11/2021	602893	1.01.15.01.01.0001	0001	001	2.01.01.01.01.0004	0001	001	Vr. compras mercadorias para revenda NFE10000101599DIS DISTRIBUIDORA MARANHENSE DE ACUMULADORES LTDA	2.419,76
30/11/2021	602894	1.01.15.01.01.0001	0001	001	2.01.01.01.01.0029	0001	001	Vr. compras mercadorias para revenda NFE16000004449CUF PNEUMATICOS LTDA - FL 16	10.436,00
30/11/2021	602895	1.01.15.01.01.0001	0001	001	2.01.01.01.01.0010	0001	001	Vr. compras mercadorias para revenda NFE1000034224EUR COMER DE PECAS E LUBRIFICANTES LTDA	3.044,70
<b>Totais do mês de Novembro:</b>									<b>569.790,97</b>
01/12/2021	602897	1.01.15.01.01.0001	0001	001	2.01.01.01.01.0034	0001	001	Vr. compras mercadorias para revenda NFE1000013098ABRE COMERCIO E REPRESENTACAO DE PECAS E ACESSORIOS EIRELI	763,40
02/12/2021	602953	1.01.03.01.01.0001	0001	001	3.01.01.01.01.0005	0001	001	Receita revenda de mercadorias NFE1000000126MUN DE BOM JARDIM	37.384,00
02/12/2021	602954	1.01.03.01.01.0001	0001	001	3.01.01.01.01.0005	0001	001	Receita revenda de mercadorias NFE1000000127SECF A MUNICIPAL DE EDUCACAO	13.317,80
02/12/2021	602955	1.01.03.01.01.0001	0001	001	3.01.01.01.01.0005	0001	001	Receita revenda de mercadorias NFE1000000128FUN MUNICIPAL DE ASSISTENCIA SOCIAL- (FMAS) DE BOM JARDIM	4.220,00
03/12/2021	602898	1.01.15.01.01.0001	0001	001	2.01.01.01.01.0002	0001	001	Vr. compras mercadorias para revenda NFE1000017571PNEL COMERCIO DE PNEUS LTDA	4.966,28
04/12/2021	602899	1.01.15.01.01.0001	0001	001	2.01.01.01.01.0002	0001	001	Vr. compras mercadorias para revenda NFE1000027974PNEL COMERCIO DE PNEUS LTDA	1.337,52
06/12/2021	602900	1.01.15.01.01.0001	0001	001	2.01.01.01.01.0035	0001	001	Vr. compras mercadorias para revenda NFE1000178008SALE COMERCIO DE PECAS E ACESSORIOS P VEICULOS LTDA	5.255,00

Continua...



**Livro Diário Nº. 2**

PEDREIRAS/MA  
 Proc. 0805002/2022  
 FLS. 686  
 Rub. \_\_\_\_\_

Licenciado para: GLEISON NASCIMENTO DE CARVALHO

Empresa: ALTERNATIVA PNEUS, BATERIAS E AUTO PARTS LTDA - CNPJ: 32.855.084/0001-31

ADMIN  
 Fortes Contábil 6.185.0

Período: 01/01/2021 a 31/12/2021

Endereço: AV PAULINO NEVES, Complemento: , N.º: 462, Bairro: MONTE CASTELO, Cidade: Tutóia, Estado: MA, CEP: 65580000, Telefone: (98) 884

Data	Chave	Débito	Estab	Centro	Crédito	Estab	Centro	Histórico	Valor
06/12/2021	603231	1.01.03.01.01.0001	0001	001	3.01.01.01.01.0005	0001	001	Receita revenda de mercadorias NFCE1000001527	482,00
07/12/2021	602956	1.01.03.01.01.0001	0001	001	3.01.01.01.01.0005	0001	001	Receita revenda de mercadorias NFE1000000129FUNÇ MUNICIPAL DE SAUDE DE BOM JARDIM-MA	8.659,60
07/12/2021	603232	1.01.03.01.01.0001	0001	001	3.01.01.01.01.0005	0001	001	Receita revenda de mercadorias NFCE1000001528	8.785,00
10/12/2021	602901	1.01.15.01.01.0001	0001	001	2.01.01.01.01.0023	0001	001	Vr. compras mercadorias para revenda NFE1000032072DICA BATERIAS E PECAS LTDA	3.380,00
10/12/2021	602902	1.01.15.01.01.0001	0001	001	2.01.01.01.01.0036	0001	001	Vr. compras mercadorias para revenda NFE1000000213P G DE S PEREIRA	2.520,00
10/12/2021	602957	1.01.03.01.01.0001	0001	001	3.01.01.01.01.0005	0001	001	Receita revenda de mercadorias NFE1000000130OCE, MINERAIS MARINHOS LTDA	2.900,00
10/12/2021	603233	1.01.03.01.01.0001	0001	001	3.01.01.01.01.0005	0001	001	Receita revenda de mercadorias NFCE1000001529	207,00
11/12/2021	602903	1.01.15.01.01.0001	0001	001	2.01.01.01.01.0002	0001	001	Vr. compras mercadorias para revenda NFE1000028058PNEI COMERCIO DE PNEUS LTDA	2.983,60
11/12/2021	603234	1.01.03.01.01.0001	0001	001	3.01.01.01.01.0005	0001	001	Receita revenda de mercadorias NFCE1000001530	750,00
11/12/2021	603235	1.01.03.01.01.0001	0001	001	3.01.01.01.01.0005	0001	001	Receita revenda de mercadorias NFCE1000001531	585,00
13/12/2021	602904	1.01.15.01.01.0001	0001	001	2.01.01.01.01.0035	0001	001	Vr. compras mercadorias para revenda NFE1000178406SALE COMERCIO DE PECAS E ACESSORIOS P VEICULOS LTDA	2.400,00
13/12/2021	602905	1.01.15.01.01.0001	0001	001	2.01.01.01.01.0035	0001	001	Vr. compras mercadorias para revenda NFE1000178330SALE COMERCIO DE PECAS E ACESSORIOS P VEICULOS LTDA	4.000,00
14/12/2021	602906	1.01.15.01.01.0001	0001	001	2.01.01.01.01.0002	0001	001	Vr. compras mercadorias para revenda NFE1000028102PNEI COMERCIO DE PNEUS LTDA	6.016,16

**Livro Diário Nº. 2**

Licenciado para: GLEISON NASCIMENTO DE CARVALHO

Empresa: ALTERNATIVA PNEUS, BATERIAS E AUTO PARTS LTDA - CNPJ: 32.855.084/0001-31

Período: 01/01/2021 a 31/12/2021

Endereço: AV PAULINO NEVES, Complemento: , N.º: 462, Bairro: MONTE CASTELO, Cidade: Tutóia, Estado: MA, CEP: 65580000, Telefone: (98) 884

PEDREIRASIMA  
 Proc. 0505007/2021  
 FLS. 687  
 Rub. 0

ADMIN

Fortes-Contábil 6.185.0

Data	Chave	Débito	Estab	Centro	Crédito	Estab	Centro	Histórico	Valor
15/12/2021	602907	1.01.15.01.01.0001	0001	001	2.01.01.01.01.0008	0001	001	Vr. compras mercadorias para revenda NFE1000069641HC PNEUS S/A	1.548,00
15/12/2021	602958	1.01.03.01.01.0001	0001	001	3.01.01.01.01.0005	0001	001	Receita revenda de mercadorias NFE1000000131OCE, MINERAIS MARINHOS LTDA	2.900,00
16/12/2021	602908	1.01.15.01.01.0001	0001	001	2.01.01.01.01.0035	0001	001	Vr. compras mercadorias para revenda NFE1000178677SALE COMERCIO DE PECAS E ACESSORIOS P VEICULOS LTDA	3.020,00
16/12/2021	603236	1.01.03.01.01.0001	0001	001	3.01.01.01.01.0005	0001	001	Receita revenda de mercadorias NFCE1000001532	3.950,00
16/12/2021	603237	1.01.03.01.01.0001	0001	001	3.01.01.01.01.0005	0001	001	Receita revenda de mercadorias NFCE1000001533	915,00
17/12/2021	602909	1.01.15.01.01.0001	0001	001	2.01.01.01.01.0004	0001	001	Vr. compras mercadorias para revenda NFE10000102025DISI DISTRIBUIDORA MARANHENSE DE ACUMULADORES LTDA	1.383,86
18/12/2021	602910	1.01.15.01.01.0001	0001	001	2.01.01.01.01.0037	0001	001	Vr. compras mercadorias para revenda NFE1000001615BRAE DISTRIBUIDORA LTDA	5.789,04
21/12/2021	602959	1.01.03.01.01.0001	0001	001	3.01.01.01.01.0005	0001	001	Receita revenda de mercadorias NFE1000000132COLC DE PESCADORES Z 18 DE BARREIRINHA	2.064,00
21/12/2021	603238	1.01.03.01.01.0001	0001	001	3.01.01.01.01.0005	0001	001	Receita revenda de mercadorias NFCE1000001534	9.643,00
21/12/2021	603239	1.01.03.01.01.0001	0001	001	3.01.01.01.01.0005	0001	001	Receita revenda de mercadorias NFCE1000001535	7.859,00
22/12/2021	602960	1.01.03.01.01.0001	0001	001	3.01.01.01.01.0005	0001	001	Receita revenda de mercadorias NFE1000000133MUN DE BOM JARDIM	92.934,00
22/12/2021	602961	1.01.03.01.01.0001	0001	001	3.01.01.01.01.0005	0001	001	Receita revenda de mercadorias NFE1000000134FUN MUNICIPAL DE ASSISTENCIA SOCIAL- (FMAS) DE BOM JARDIM	3.116,00
23/12/2021	602911	1.01.15.01.01.0001	0001	001	2.01.01.01.01.0032	0001	001	Vr. compras mercadorias para revenda NFE2002684502ARM, MATEUS SA - ITAPERA KM12	4.227,85

**Livro Diário Nº. 2**

PEDREIRAS/MA  
 Proc. 050500/2022  
 FLS. 688  
 Rub. 0

Licenciado para: GLEISON NASCIMENTO DE CARVALHO  
 Empresa: ALTERNATIVA PNEUS, BATERIAS E AUTO PARTS LTDA - CNPJ: 32.855.084/0001-31  
 Período: 01/01/2021 a 31/12/2021  
 Endereço: AV PAULINO NEVES, Complemento: , N.º: 462, Bairro: MONTE CASTELO, Cidade: Tutóia, Estado: MA, CEP: 65580000, Telefone: (98) 884

ADMIN  
 Fortes Contábil 6.185.0

Data	Chave	Débito	Estab	Centro	Crédito	Estab	Centro	Histórico	Valor
23/12/2021	602962	1.01.03.01.01.0001	0001	001	3.01.01.01.01.0005	0001	001	Receita revenda de mercadorias NFE1000000135FUNÇ MUNICIPAL DE SAUDE DE BOM JARDIM-MA	3.116,00
23/12/2021	602963	1.01.03.01.01.0001	0001	001	3.01.01.01.01.0005	0001	001	Receita revenda de mercadorias NFE1000000136FUNÇ MUNICIPAL DE ASSISTENCIA SOCIAL- (FMAS) DE BOM JARDIM	5.577,71
23/12/2021	602967	1.01.03.01.01.0001	0001	001	3.01.01.01.01.0005	0001	001	Receita revenda de mercadorias 000007MUNICIPIO DE PAULINO NEVES - CAMARA MUNICIPAL	7.800,00
23/12/2021	602912	1.01.15.01.01.0001	0001	001	2.01.01.01.01.0002	0001	001	Vr. compras mercadorias para revenda NFE1000028285PNEU COMERCIO DE PNEUS LTDA	19.255,00
28/12/2021	602913	1.01.15.01.01.0001	0001	001	2.01.01.01.01.0002	0001	001	Vr. compras mercadorias para revenda NFE1000028312PNEU COMERCIO DE PNEUS LTDA	4.972,08
28/12/2021	602914	1.01.15.01.01.0001	0001	001	2.01.01.01.01.0030	0001	001	Vr. compras mercadorias para revenda NFE1000179531BEZE E OLIV. COM. DE A. PECAS-L11	1.613,24
28/12/2021	602915	1.01.15.01.01.0001	0001	001	2.01.01.01.01.0029	0001	001	Vr. compras mercadorias para revenda NFE16000004649CUF PNEUMATICOS LTDA - FL 16	4.800,00
28/12/2021	603240	1.01.03.01.01.0001	0001	001	3.01.01.01.01.0005	0001	001	Receita revenda de mercadorias NFCE1000001536	807,00
29/12/2021	602964	1.01.03.01.01.0001	0001	001	3.01.01.01.01.0005	0001	001	Receita revenda de mercadorias NFE1000000137ALDE V. CUNHA E CIA LTDA	2.200,00
29/12/2021	603241	1.01.03.01.01.0001	0001	001	3.01.01.01.01.0005	0001	001	Receita revenda de mercadorias NFCE1000001537	800,00
30/12/2021	602916	1.01.15.01.01.0001	0001	001	2.01.01.01.01.0002	0001	001	Vr. compras mercadorias para revenda NFE1000028398PNEU COMERCIO DE PNEUS LTDA	8.886,68

# Livro Diário Nº. 2

Licenciado para: GLEISON NASCIMENTO DE CARVALHO

Empresa: ALTERNATIVA PNEUS, BATERIAS E AUTO PARTS LTDA - CNPJ: 32.855.084/0001-31

Período: 01/01/2021 a 31/12/2021

Endereço: AV PAULINO NEVES, Complemento: , N.º: 462, Bairro: MONTE CASTELO, Cidade: Tutóia, Estado: MA, CEP: 65580000, Telefone: (98) 864

PEDREIRAS/MA  
Proc. nº 05002/202 2  
FLS. 689  
Rub. 0

ADMIN

Fortes Contábil 6.185.0

Data	Chave	Débito	Estab	Centro	Crédito	Estab	Centro	Histórico	Valor
31/12/2021	602917	1.01.15.01.01.0001	0001	001	2.01.01.01.01.0020	0001	001	Vr. compras mercadorias para revenda NFE1000002470MMV COM. DE PNEUS E ADM - FL.31 (S.LUIS-HOLANDESE	11.220,00
31/12/2021	603242	3.01.01.03.03.0001	0001	001	1.01.15.01.01.0001	0001	001	Vr.Custo das Mercadorias Vendidas ref.	984.365,75
31/12/2021	603244	1.01.01.01.01.0001	0001	001	1.01.03.01.01.0001	0001	001	Vr. clientes a caixa	968.679,16
31/12/2021	603245	2.01.01.01.01.0004	0001	001	1.01.01.01.01.0001	0001	001	Pg. fornecedores diversos nesta data	110.000,00
31/12/2021	603245	2.01.01.01.01.0005	0001	001	1.01.01.01.01.0001	0001	001	Pg. fornecedores diversos nesta data	125.000,00
31/12/2021	603245	2.01.01.01.01.0020	0001	001	1.01.01.01.01.0001	0001	001	Pg. fornecedores diversos nesta data	145.000,00
31/12/2021	603245	2.01.01.01.01.0027	0001	001	1.01.01.01.01.0001	0001	001	Pg. fornecedores diversos nesta data	95.000,00
31/12/2021	603245	2.01.01.01.01.0002	0001	001	1.01.01.01.01.0001	0001	001	Pg. fornecedores diversos nesta data	350.000,00
31/12/2021	603246	3.01.01.01.03.0007	0001	001	1.01.01.01.01.0001	0001	001	Pg.simples ref. 2021	97.242,64
31/12/2021	603247	3.01.01.07.01.0003	0001	001	1.01.01.01.01.0001	0001	001	Pg.funcionários ref. 2021	25.362,43
31/12/2021	603248	3.01.01.07.01.0012	0001	001	1.01.01.01.01.0001	0001	001	Pg.INSS ref. 2021	2.345,69
31/12/2021	603249	3.01.01.07.01.0013	0001	001	1.01.01.01.01.0001	0001	001	Pg.FGTS ref. 2021	1.957,36
31/12/2021	603250	3.01.01.07.01.0048	0001	001	1.01.01.01.01.0001	0001	001	Pg.consumo de energia ref. 2021	6.967,42
31/12/2021	604762	3.01.01.01.01.0005	0001	001				Vr.encerramento do exercicio	1.365.668,75
31/12/2021	604762	6.01	0001	001				Vr.encerramento do exercicio	1.957,36
31/12/2021	604762	6.01	0001	001				Vr.encerramento do exercicio	2.345,69
31/12/2021	604762	6.01	0001	001				Vr.encerramento do exercicio	6.967,42
31/12/2021	604762	6.01	0001	001				Vr.encerramento do exercicio	25.362,43
31/12/2021	604762	6.01	0001	001				Vr.encerramento do exercicio	97.242,64
31/12/2021	604762	6.01	0001	001				Vr.encerramento do exercicio	247.427,46
31/12/2021	604762	6.01	0001	001				Vr.encerramento do exercicio	984.365,75
31/12/2021	604762				2.07.07.01.01.0001	0001	001	Vr.encerramento do exercicio	247.427,46
31/12/2021	604762				3.01.01.01.03.0007	0001	001	Vr.encerramento do exercicio	97.242,64
31/12/2021	604762				3.01.01.03.03.0001	0001	001	Vr.encerramento do exercicio	984.365,75
31/12/2021	604762				3.01.01.07.01.0003	0001	001	Vr.encerramento do exercicio	25.362,43
31/12/2021	604762				3.01.01.07.01.0012	0001	001	Vr.encerramento do exercicio	2.345,69
31/12/2021	604762				3.01.01.07.01.0013	0001	001	Vr.encerramento do exercicio	1.957,36
31/12/2021	604762				3.01.01.07.01.0048	0001	001	Vr.encerramento do exercicio	6.967,42
31/12/2021	604762				6.01	0001	001	Vr.encerramento do exercicio	1.365.668,75
<b>Totais do mês de Dezembro:</b>									<b>5.964.567,57</b>

# Balço Patrimonial

Licenciado para: GLEISON NASCIMENTO DE CARVALHO  
Empresa: ALTERNATIVA PNEUS, BATERIAS E AUTO PARTS LTDA - CNPJ: 32.855.084/0001-31  
Endereço: AV PAULINO NEVES, Complemento: , N.º: 462,  
Bairro: MONTE CASTELO, Cidade: Tutóia, Estado: MA, CEP: 65580000, Telefone: (98) 88402563  
NIRE: 21201179579 - Data: 17/11/2021

PEDREIRAS/MA
Proc. 0505002/2022
FLS. 690
Rub. J

Página 42 de 48  
Pag.: 42 de 47

ADMIN  
Fortes Contábil 6.185.0

Conta	Descrição	31/12/2021
1	*** Ativo ***	1.705.107,51 D
1.01	Ativo Circulante	1.705.107,51 D
1.01.01	Disponibilidades	449.584,81 D
1.01.01.01	Numerários em Espécie	449.584,81 D
1.01.01.01.01	Caixa Geral	449.584,81 D
1.01.01.01.01.0001	Caixa	449.584,81 D
1.01.03	Cilentes	670.431,24 D
1.01.03.01	Cilentes Nacionais	670.431,24 D
1.01.03.01.01	Duplicatas a Receber	670.431,24 D
1.01.03.01.01.0001	Cilentes Diversos	670.431,24 D
01.15	Estoques	585.091,46 D
1.01.15.01	Estoques em Estabelecimentos Próprios	585.091,46 D
1.01.15.01.01	Estoque de Mercadorias	585.091,46 D
1.01.15.01.01.0001	Mercadorias Para Revenda	585.091,46 D
Total Ativo		1.705.107,51 D
2	*** Passivo ***	1.705.107,51 C
2.01	Passivo Circulante	771.026,58 C
2.01.01	Obrigações de Curto Prazo	771.026,58 C
2.01.01.01	Fornecedores	758.492,58 C
2.01.01.01.01	Fornecedores Nacionais	758.492,58 C
2.01.01.01.01.0002	PNEUBRAS COMERCIO DE PNEUS LTDA	54.497,14 C
2.01.01.01.01.0003	RR PNEUS LTDA	76.633,00 C
2.01.01.01.01.0004	DISMAL DISTRIBUIDORA MARANHENSE DE ACUMU	65.082,38 C
2.01.01.01.01.0005	AMAZONAS DISTRIBUIDORA DE PNEUS E CAMARA	58.398,00 C
2.01.01.01.01.0008	HC PNEUS S/A	99.891,95 C
2.01.01.01.01.0009	ALVORADA MOTOCICLETAS LTDA.	11.126,79 C
2.01.01.01.01.0010	EURO COMER DE PECAS E LUBRIFICANTES LTDA	73.636,40 C
2.01.01.01.01.0013	RV PNEUS LTDA.	13.920,00 C
2.01.01.01.01.0018	CP COMERCIAL S/A.	20.010,51 C
2.01.01.01.01.0020	MMV COMERCIO DE PNEUS E ADM - FL.31 (HOL	34.890,00 C
2.01.01.01.01.0021	GRUPO NELSON BATERIASLTDA	482,52 C
2.01.01.01.01.0023	DICARRO BATERIAS E PECAS LTDA	73.621,60 C
2.01.01.01.01.0026	ML SOLUCOES DE VAREJO S.A.	830,81 C
2.01.01.01.01.0027	SAV COMERCIO DE PNEUS LTDA	18.920,00 C
2.01.01.01.01.0028	ITR PNEUS	31.179,82 C
2.01.01.01.01.0029	CURINGA PNEUMATICOS LTDA - FL 16	41.106,00 C

Data de Encerramento: 31/12/2021

Valor de Ativo e Passivo: R\$ 1.705.107,51 (Hum Milhão Setecentos e Cinco Mil Cento e Sete Reais e Cinquenta e Um Centavos) .

Tutóia-MA, 31 de Dezembro de 2021

Ronaldo Ferreira de Souza  
SÓCIO ADMINISTRADOR  
CPF 765.967.023-91

Gelson Nascimento de Carvalho  
CONTADOR  
CPF 003040243-33  
CRC 10769

Continua...

# Balanço Patrimonial

Licenciado para: GLEISON NASCIMENTO DE CARVALHO

Empresa: ALTERNATIVA PNEUS, BATERIAS E AUTO PARTS LTDA - CNPJ: 32.855.084/0001-31

Endereço: AV PAULINO NEVES, Complemento: , N.º: 462,

Bairro: MONTE CASTELO, Cidade: Tutóia, Estado: MA, CEP: 65580000, Telefone: (98) 88402563

NIRE: 21201179579 - Data: 17/11/2021

PEDREIRAS/MA	
Proc:	0505002/2022
FLS.	691
Rub.	

Página 43 de 48  
Pag.: 43 de 47

ADMIN

Fortes Contábil 6.185.0

Conta	Descrição	31/12/2021
2.01.01.01.01.0030	BEZERRA E OLIV. COM. DE A. PECAS-L11	11.390,93 C
2.01.01.01.01.0031	ECUSTOMIZE CONSULTORIA EM SOFTWARE LTDA	807,00 C
2.01.01.01.01.0032	ARMAZEM MATEUS SA - ITAPERA KM12	8.219,57 C
2.01.01.01.01.0033	FUNDO MUNICIPAL DE SAUDE DE BOM JÁRDIM-M	40.100,72 C
2.01.01.01.01.0034	ABREU COMERCIO E REPRESENTACAO DE PECAS	763,40 C
2.01.01.01.01.0035	SALES COMERCIO DE PECAS E ACESSORIOS P V	14.675,00 C
2.01.01.01.01.0036	P G DE S PEREIRA	2.520,00 C
2.01.01.01.01.0037	BRASLUB DISTRIBUIDORA LTDA	5.789,04 C
2.01.01.17	Outras Contas	12.534,00 C
2.01.01.17.01	Outras Obrigações	12.534,00 C
2.01.01.17.01.0007	Pró-labores a Pagar	12.534,00 C
2.07	Patrimônio Líquido	934.080,93 C
2.07.01	Capital Realizado	200.000,00 C
2.07.01.01	Capital Social	200.000,00 C
2.07.01.01.01	Capital Social de Domiciliados e Residentes no País	200.000,00 C
2.07.01.01.01.0001	Capital Subscrito de Domiciliados e Residentes no País	200.000,00 C
2.07.07	Outras Contas	734.080,93 C
2.07.07.01	Outras Contas	734.080,93 C
2.07.07.01.01	Lucros Acumulados	734.080,93 C
2.07.07.01.01.0001	Lucros Acumulados e/ou Saldo à Disposição da Assembléia	734.080,93 C
Total Passivo		1.705.107,51 C

Data de Encerramento: 31/12/2021

Valor de Ativo e Passivo: R\$ 1.705.107,51 (Hum Milhão Setecentos e Cinco Mil Cento e Sete Reals e Cinquenta e Um Centavos).

Tutóia-MA, 31 de Dezembro de 2021

Ronaldo Ferreira de Souza  
SÓCIO ADMINISTRADOR  
CPF 765.967.023-91

Gelson Nascimento de Carvalho  
CONTADOR  
CPF 003040243-33  
CRC 10769

# Demonstração do Resultado do Exercício

Licenciado para: GLEISON NASCIMENTO DE CARVALHO  
Empresa: ALTERNATIVA PNEUS, BATERIAS E AUTO PARTS LTDA - CNPJ: 32.855.084/0001-31  
NIRE: 21201179579 - Data: 17/11/2021  
Endereço: AV PAULINO NEVES, Complemento: , N.º: 462,  
Bairro: MONTE CASTELO, Cidade: Tutóia, Estado: MA, CEP: 65580000, Telefone: (98) 88402563  
Estabelecimentos: 0001 - ALTERNATIVA PNEUS, BATERIAS E ; Centros de Resultado: 001 - Geral

PEDREIRAS/MA
Proc. 0505002/2021
FLS. 692
Rub. 2

Página 44 de 48  
Pag.: 44 de 47

ADMIN

Fortes Contábil 6.185.0

Conta	Descrição	01/01/2021 a 31/12/2021
(+) 010	Receita Bruta Operacional	1.365.668,75
010.01	Faturamento Prod. Merc. e Serviços	1.365.668,75
010.01.02	Vendas de Mercadorias	1.365.668,75
3.01.01.01.01.0005	Receita da Revenda de Mercadorias no Mercado Interno	1.365.668,75
(-) 020	Deduções da Receita	97.242,64
020.01	Impostos Faturados	97.242,64
020.01.05	Simplex	97.242,64
3.01.01.01.03.0007	Simplex	97.242,64
(=) 030	Receita Líquida	1.268.426,11
(-) 040	Custo Mercad./Serv./Produtos Vendidos	984.365,75
040.02	Custo das Mercadorias Revendidas	984.365,75
3.01.01.03.03	Custo das Mercadorias Revendidas	984.365,75
3.01.01.03.03.0001	Custo das Mercadorias Revendidas	984.365,75
(=) 060	Lucro Bruto	284.060,36
(-) 070	Despesas Operacionais	36.632,90
070.01	Despesas Administrativas	36.632,90
3.01.01.07.01	Despesas Operacionais das Atividades em Geral	36.632,90
3.01.01.07.01.0003	Ordenados, Salários, Gratif e Outras Remuner a Empregados	25.362,43
3.01.01.07.01.0012	INSS - Previdência Social	2.345,69
3.01.01.07.01.0013	FGTS	1.957,36
3.01.01.07.01.0048	Energia Elétrica	6.967,42
(=) 110	Res. Antes das Participações e Contrib.	247.427,46
(=) 150	Res. Antes Imp.Renda e Contrib. Social	247.427,46
(=) 200	Resultado Líquido do Exercício	247.427,46

Tutóia-MA, 31 de Dezembro de 2021

Ronaldo Ferreira de Souza  
SÓCIO ADMINISTRADOR  
CPF 765.967.023-91

Gelson Nascimento de Carvalho  
CONTADOR  
CPF 003040243-33  
CRC 10769

## Notas Explicativas das Demonstrações Contábeis em 31/12/2021

Licenciado para: GLEISON NASCIMENTO DE CARVALHO  
Empresa: ALTERNATIVA PNEUS, BATERIAS E AUTO PARTS LTDA - CNPJ: 32.855.084/0001-31  
Endereço: AV PAULINO NEVES, Complemento: , N.º: 462,  
Bairro: MONTE CASTELO, Cidade: Tutóia, Estado: MA, CEP: 65580000, Telefone: (98) 88402563  
NIRE: 21201179579 - Data: 17/11/2021

PEDREIRAS/MA		Página 45 de 48
Proc.	050500 2/2022	Pag.: 45 de 47
FLS.	693	ADMIN
Rub.	01	Fortes Contábil 6.185.0

### Nota 1 - Contexto Operacional

A EMPRESA ADOTOU AS NORMAS INTERNACIONAIS DE CONTABILIDADE, TAMBÉM ESTABELECIDAS PEDO CONSELHO FEDER DE CONTABILIDADE.

### Nota 2 - Base de Preparação e Apresentação das Demonstrações Financeiras

ESCRITURAÇÃO CONTÁBIL NO REGIME DE COMPETÊNCIA - NBC - NORMAS BRASILEIRAS DE CONTABILIDADE - CRC

### Nota 3 - Práticas Contábeis

#### 3.1 - Disponibilidades

VALORES ESTABELECIDOS PELO FLUXO DE CAIXA E A DISPOSIÇÃO DA EMPRESA - LIQUIDEZ IMEDIATA

#### 3.2 - Estoques

MERCADORIAS PARA REVENDA A DISPOSIÇÃO DA EMPRESA

### Nota 4 - Patrimônio Líquido

#### 4.1 - Divisão do Capital Social

CAPITAL SOCIAL INTEGRALIZADO E A DISPOSIÇÃO DA EMPRESA

#### 4.2 - Resultado do Exercício

CRO OPERACIONAL ACUMULADO DA EMPRESAS

### Nota 5 - Incentivos Fiscais

NÃO POSSUI

Tutóia-MA, 31 de Dezembro de 2021

Ronaldo Ferreira de Souza  
SÓCIO ADMINISTRADOR  
CPF 765.967.023-91

Gelson Nascimento de Carvalho  
CONTADOR  
CPF 003040243-33  
CRC 10769

Fim



**Análise pelos Índices do Balanço**

Licenciado para: GLEISON NASCIMENTO DE CARVALHO

Empresa: ALTERNATIVA PNEUS, BATERIAS E AUTO PARTS LTDA - CNPJ: 32.855.084/0001-31

Mês/Ano: 12/2021

Endereço: AV PAULINO NEVES, Complemento: , N.º: 462,

Bairro: MONTE CASTELO, Cidade: Tutóia, Estado: MA, CEP: 65580000, Telefone: (98) 88402563

PEDREIRASIMA	
Proc.	050500 0/202 2
FLS.	694
R. b	21

Pág.: 46 de 47

ADMIN

Fortes Contábil 6.185.0

Código	Nome Valores	Expressão	Resultado
GA	Giro do Ativo 1.268.426,11 / 1.705.107,51 Quanto a empresa vendeu para cada R\$1,00 de investimento total. Quanto maior, melhor.	d030/c1	0,74
ILG	Índice de Liquidez Geral ( 1.705.107,51 + 0,00 ) / ( 771.026,58 + 0,00 ) Quanto a empresa possui de Ativo Circulante + Realizável a Longo Prazo para cada R\$ 1,00 de dívida Total. Quanto maior, melhor.	(c101+c10700)/(c201+c20301)	2,21
ISG	Índice de Solvência Geral 1.705.107,51 / ( 771.026,58 + 0,00 ) Quanto de garantia que a empresa dispõe em Ativos (totais), para pagamento do total de suas dívidas. Envolve além dos recursos líquidos, também os permanentes. Quanto maior, melhor.	c1/(c201+c20301)	2,31
LC	Liquidez Corrente 1.705.107,51 / 771.026,58 Quanto a empresa possui de Ativo Circulante para cada R\$ 1,00 de Passivo Circulante. Quanto maior, melhor.	c101/c201	2,21
LI	Liquidez Imediata 449.584,81 / 771.026,58 Quanto dispomos imediatamente para saldar nossas dívidas de Curto Prazo. Quanto maior, melhor.	c10101/c201	0,58
ML	Margem Líquida ( 247.427,46 / 1.268.426,11 ) * 100 Quanto a empresa obtem de lucro para cada R\$100,00 vendidos. Quanto maior, melhor.	(d200/d030)*100	19,51
RA	Rentabilidade do Ativo ( 247.427,46 / 1.705.107,51 ) * 100 Quanto a empresa obtem de lucro para cada R\$100,00 de investimento total. Quanto maior, melhor.	(d200/c1)*100	14,51

Tutóia-MA, 31 de Dezembro de 2021

Ronaldo Ferreira de Souza  
SÓCIO ADMINISTRADOR  
CPF 765.967.023-91

Gelson Nascimento de Carvalho  
CONTADOR  
CPF 003040243-33  
CRC 10769

PEDREIRAS/MA	Pág.: 47 de 47
Proc. 0505002/2022	
FLS: 695	
Rub.	

## TERMO DE ENCERRAMENTO

Contém o presente livro 47 páginas, eletronicamente numeradas de 1 a 47 em uma via, todas elas já escrituradas e serviu como Livro Diário nº 002, referente ao período 01/01/2021 a 31/12/2021, com encerramento do exercício social em 31/12/2021, da firma ALTERNATIVA PNEUS, BATERIAS E AUTO PARTS LTDA, estabelecida no(a) AV PAULINO NEVES, nº 462, bairro MONTE CASTELO, CEP 65580-000, cidade Tutóia, estado MA, inscrita no C.N.P.J. 32.855.084/0001-31 e registrada no(a) JUCEMA sob o nº 21201179579 por despacho de 17/11/2021.

Tutóia-MA, 31 de Dezembro de 2021

Ronaldo Ferreira de Souza  
SÓCIO ADMINISTRADOR  
CPF 765.967.023-91

Gelson Nascimento de Carvalho  
CONTADOR  
CPF 003040243-33  
CRC 10769



## ASSINATURA ELETRÔNICA

Certificamos que o ato da empresa ALTERNATIVA PNEUS, BATERIAS E AUTO PARTS LTDA consta assinado digitalmente por:

IDENTIFICAÇÃO DO(S) ASSINANTE(S)	
CPF/CNPJ	Nome
00304024333	GELSON NASCIMENTO DE CARVALHO
76596702391	RONALDO FERREIRA DE SOUZA

CERTIFICO A AUTENTICAÇÃO EM 17/03/2022 08:46 SOB Nº 20220320284.  
PROTOCOLO: 220320284 DE 15/03/2022. NIRE: 21201179579.  
ALTERNATIVA PNEUS, BATERIAS E AUTO PARTS LTDA

**JUCEMA**

ISABELA PALUSKI  
RESPONSÁVEL PELA AUTENTICAÇÃO  
SÃO LUÍS, 17/03/2022  
empresafacil.ma.gov.br

## TERMO DE ABERTURA

Contém o presente livro 47 páginas, eletronicamente numeradas de 1 a 47 em uma via, todas elas já escrituradas e servirá como Livro Diário nº 002, referente ao período 01/01/2021 a 31/12/2021, com encerramento do exercício social em 31/12/2021, da firma ALTERNATIVA PNEUS, BATERIAS E AUTO PARTS LTDA, estabelecida no(a) AV PAULINO NEVES, nº 462, bairro MONTE CASTELO, CEP 65580-000, cidade Tutóia, estado MA, inscrita no C.N.P.J. 32.855.084/0001-31 e registrada no(a) JUCEMA sob o nº 21201179579 por despacho de 17/11/2021.

Tutóia-MA, 1 de Janeiro de 2021

Ronaldo Ferreira de Souza  
SÓCIO ADMINISTRADOR  
CPF 765.967.023-91

Gelson Nascimento de Carvalho  
CONTADOR  
CPF 003040243-33  
CRC 10769

**Livro Diário Nº. 2**

Licenciado para: GLEISON NASCIMENTO DE CARVALHO

Empresa: ALTERNATIVA PNEUS, BATERIAS E AUTO PARTS LTDA - CNPJ: 32.855.084/0001-31

Período: 01/01/2021 a 31/12/2021

Endereço: AV PAULINO NEVES, Complemento: , N.º: 462, Bairro: MONTE CASTELO, Cidade: Tutóla, Estado: MA, CEP: 65580000, Telefone: (98) 884

Página 2 de 48  
Pag.: 2 de 47  
PEDREIRASIMA  
Proc. 0505.00 2/202 2  
FLS. 698  
Rub. 2  
ADMIN  
Fortes Contábil 6.185.0

Data	Chave	Débito	Estab	Centro	Crédito	Estab	Centro	Histórico	Valor
04/01/2021	602704	1.01.15.01.01.0001	0001	001	2.01.01.01.01.0023	0001	001	Vr. compras mercadorias para revenda NFE1000026795DICA BATERIAS E PECAS LTDA	2.400,60
04/01/2021	602968	1.01.03.01.01.0001	0001	001	3.01.01.01.01.0005	0001	001	Receita revenda de mercadorias NFCE1000001262	950,00
05/01/2021	602705	1.01.15.01.01.0001	0001	001	2.01.01.01.01.0020	0001	001	Vr. compras mercadorias para revenda NFE1000001226MMV COM. DE PNEUS E ADM - FL.31 (S.LUIS-HOLANDESE	12.800,00
05/01/2021	602918	1.01.03.01.01.0001	0001	001	3.01.01.01.01.0005	0001	001	Receita revenda de mercadorias NFE1000000089J S DA PENHA R DIAS CARNEIRO	575,00
05/01/2021	602969	1.01.03.01.01.0001	0001	001	3.01.01.01.01.0005	0001	001	Receita revenda de mercadorias NFCE1000001263	1.505,00
06/01/2021	602706	1.01.15.01.01.0001	0001	001	2.01.01.01.01.0018	0001	001	Vr. compras mercadorias para revenda NFE1000000283CP COMERCIAL S/A	3.403,66
06/01/2021	602707	1.01.15.01.01.0001	0001	001	2.01.01.01.01.0018	0001	001	Vr. compras mercadorias para revenda NFE1000013431CAN PNEUS	2.428,56
06/01/2021	602970	1.01.03.01.01.0001	0001	001	3.01.01.01.01.0005	0001	001	Receita revenda de mercadorias NFCE1000001264	130,00
06/01/2021	602971	1.01.03.01.01.0001	0001	001	3.01.01.01.01.0005	0001	001	Receita revenda de mercadorias NFCE1000001265	910,00
06/01/2021	602972	1.01.03.01.01.0001	0001	001	3.01.01.01.01.0005	0001	001	Receita revenda de mercadorias NFCE1000001266	270,00
06/01/2021	602973	1.01.03.01.01.0001	0001	001	3.01.01.01.01.0005	0001	001	Receita revenda de mercadorias NFCE1000001267	55,00
06/01/2021	602974	1.01.03.01.01.0001	0001	001	3.01.01.01.01.0005	0001	001	Receita revenda de mercadorias NFCE1000001268	320,00
06/01/2021	602975	1.01.03.01.01.0001	0001	001	3.01.01.01.01.0005	0001	001	Receita revenda de mercadorias NFCE1000001269	320,00
07/01/2021	602976	1.01.03.01.01.0001	0001	001	3.01.01.01.01.0005	0001	001	Receita revenda de mercadorias NFE1000001270	760,00
08/01/2021	602708	1.01.15.01.01.0001	0001	001	2.01.01.01.01.0013	0001	001	Vr. compras mercadorias para revenda NFE1000001818RV PNEUS LTDA.	3.500,00

# Livro Diário Nº. 2

Licenciado para: GLEISON NASCIMENTO DE CARVALHO

Empresa: ALTERNATIVA PNEUS, BATERIAS E AUTO PARTS LTDA - CNPJ: 32.855.084/0001-31

Período: 01/01/2021 a 31/12/2021

Endereço: AV PAULINO NEVES, Complemento: , N.º: 462, Bairro: MONTE CASTELO, Cidade: Tutóia, Estado: MA, CEP: 65580000, Telefone: (98) 884

Página 3 de 48

Pag.: 3 de 47

PEDREIRAS/MA  
 Proc. 0505 00202  
 FLS. 699  
 Rub. 2 Fortes Contabil 6.185.0  
 ADMIN

Data	Chave	Débito	Estab	Centro	Crédito	Estab	Centro	Histórico	Valor
08/01/2021	602709	1.01.15.01.01.0001	0001	001	2.01.01.01.01.0004	0001	001	Vr. compras mercadorias para revenda NFE10000094321DIS  DISTRIBUIDORA MARANHENSE DE ACUMULADORES LTDA	5.388,04
08/01/2021	602710	1.01.15.01.01.0001	0001	001	2.01.01.01.01.0004	0001	001	Vr. compras mercadorias para revenda NFE10000094322DIS  DISTRIBUIDORA MARANHENSE DE ACUMULADORES LTDA	537,21
08/01/2021	602711	1.01.15.01.01.0001	0001	001	2.01.01.01.01.0027	0001	001	Vr. compras mercadorias para revenda NFE1000000074SAV  COMERCIO DE PNEUS LTDA	7.386,00
08/01/2021	602977	1.01.03.01.01.0001	0001	001	3.01.01.01.01.0005	0001	001	Receita revenda de mercadorias NFCE1000001271	1.285,00
08/01/2021	602978	1.01.03.01.01.0001	0001	001	3.01.01.01.01.0005	0001	001	Receita revenda de mercadorias NFCE1000001272	1.080,00
09/01/2021	602712	1.01.15.01.01.0001	0001	001	2.01.01.01.01.0013	0001	001	Vr. compras mercadorias para revenda NFE1000001822RV  PNEUS LTDA.	6.200,00
09/01/2021	602919	1.01.03.01.01.0001	0001	001	3.01.01.01.01.0005	0001	001	Receita revenda de mercadorias NFE1000000090REN  DA SILVA MONTELES	3.000,00
11/01/2021	602920	1.01.03.01.01.0001	0001	001	3.01.01.01.01.0005	0001	001	Receita revenda de mercadorias NFE1000000091OCE  MINERAIS MARINHOS LTDA	12.550,00
11/01/2021	602979	1.01.03.01.01.0001	0001	001	3.01.01.01.01.0005	0001	001	Receita revenda de mercadorias NFCE1000001273	320,00
11/01/2021	602980	1.01.03.01.01.0001	0001	001	3.01.01.01.01.0005	0001	001	Receita revenda de mercadorias NFCE1000001274	2.100,00
12/01/2021	602981	1.01.03.01.01.0001	0001	001	3.01.01.01.01.0005	0001	001	Receita revenda de mercadorias NFCE1000001275	1.010,00
12/01/2021	602982	1.01.03.01.01.0001	0001	001	3.01.01.01.01.0005	0001	001	Receita revenda de mercadorias NFCE1000001276	430,00
12/01/2021	602983	1.01.03.01.01.0001	0001	001	3.01.01.01.01.0005	0001	001	Receita revenda de mercadorias NFCE1000001277	320,00
13/01/2021	602984	1.01.03.01.01.0001	0001	001	3.01.01.01.01.0005	0001	001	Receita revenda de mercadorias NFCE1000001278CO  OR	350,00
13/01/2021	602985	1.01.03.01.01.0001	0001	001	3.01.01.01.01.0005	0001	001	Receita revenda de mercadorias NFCE1000001279	800,00

# Livro Diário Nº. 2

Licenciado para: GLEISON NASCIMENTO DE CARVALHO

Empresa: ALTERNATIVA PNEUS, BATERIAS E AUTO PARTS LTDA - CNPJ: 32.855.084/0001-31

Período: 01/01/2021 a 31/12/2021

Endereço: AV PAULINO NEVES, Complemento: , N.º: 462, Bairro: MONTE CASTELO, Cidade: Tutóia, Estado: MA, CEP: 65580000, Telefone: (98) 884

PEDREIRAS/MA  
 Proc 0505001/2022  
 FLS. 700  
 Rub. 2

ADMIN

Fortes Contábil 6.185.0

Data	Chave	Débito	Estab	Centro	Crédito	Estab	Centro	Histórico	Valor
13/01/2021	602986	1.01.03.01.01.0001	0001	001	3.01.01.01.01.0005	0001	001	Receita revenda de mercadorias NFCE1000001280	750,00
15/01/2021	602713	1.01.15.01.01.0001	0001	001	2.01.01.01.01.0008	0001	001	Vr. compras mercadorias para revenda NFE1000066481HC PNEUS S/A	552,00
15/01/2021	602987	1.01.03.01.01.0001	0001	001	3.01.01.01.01.0005	0001	001	Receita revenda de mercadorias NFCE1000001281	300,00
15/01/2021	602988	1.01.03.01.01.0001	0001	001	3.01.01.01.01.0005	0001	001	Receita revenda de mercadorias NFCE1000001282	2.000,00
15/01/2021	602989	1.01.03.01.01.0001	0001	001	3.01.01.01.01.0005	0001	001	Receita revenda de mercadorias NFCE1000001283	2.940,00
16/01/2021	602990	1.01.03.01.01.0001	0001	001	3.01.01.01.01.0005	0001	001	Receita revenda de mercadorias NFCE1000001284	2.300,00
16/01/2021	602991	1.01.03.01.01.0001	0001	001	3.01.01.01.01.0005	0001	001	Receita revenda de mercadorias NFCE1000001285	540,00
18/01/2021	602714	1.01.15.01.01.0001	0001	001	2.01.01.01.01.0008	0001	001	Vr. compras mercadorias para revenda NFE1000066498HC PNEUS S/A	3.676,00
18/01/2021	602992	1.01.03.01.01.0001	0001	001	3.01.01.01.01.0005	0001	001	Receita revenda de mercadorias NFCE1000001286	3.300,00
19/01/2021	602715	1.01.15.01.01.0001	0001	001	2.01.01.01.01.0002	0001	001	Vr. compras mercadorias para revenda NFE1000013440PNEU COMERCIO DE PNEUS LTDA	3.799,56
19/01/2021	602716	1.01.15.01.01.0001	0001	001	2.01.01.01.01.0005	0001	001	Vr. compras mercadorias para revenda NFE1000014642AMA DISTRIBUIDORA DE PNEUS E CAMARA	14.100,00
19/01/2021	602993	1.01.03.01.01.0001	0001	001	3.01.01.01.01.0005	0001	001	Receita revenda de mercadorias NFCE1000001287	610,00
19/01/2021	602994	1.01.03.01.01.0001	0001	001	3.01.01.01.01.0005	0001	001	Receita revenda de mercadorias NFCE1000001288	1.165,00
21/01/2021	602717	1.01.15.01.01.0001	0001	001	2.01.01.01.01.0002	0001	001	Vr. compras mercadorias para revenda NFE1000013476PNEU COMERCIO DE PNEUS LTDA	4.501,98
21/01/2021	602718	1.01.15.01.01.0001	0001	001	2.01.01.01.01.0002	0001	001	Vr. compras mercadorias para revenda NFE1000024039PNEU COMERCIO DE PNEUS LTDA	5.753,04
21/01/2021	602995	1.01.03.01.01.0001	0001	001	3.01.01.01.01.0005	0001	001	Receita revenda de mercadorias NFCE1000001289	2.190,00

**Livro Diário Nº. 2**

PEDREIRAS/MA  
 Proc. 0505002/202 2  
 FLS. 701  
 Rub. 2

Licenciado para: GLEISON NASCIMENTO DE CARVALHO

Empresa: ALTERNATIVA PNEUS, BATERIAS E AUTO PARTS LTDA - CNPJ: 32.855.084/0001-31

Período: 01/01/2021 a 31/12/2021

Endereço: AV PAULINO NEVES, Complemento: , N.º: 462, Bairro: MONTE CASTELO, Cidade: Tutóla, Estado: MA, CEP: 65580000, Telefone: (98) 884

ADMIN

Fortes Contábil 6.18.10

Data	Chave	Débito	Estab	Centro	Crédito	Estab	Centro	Histórico	Valor
22/01/2021	602719	1.01.15.01.01.0001	0001	001	2.01.01.01.01.0020	0001	001	Vr. compras mercadorias para revenda NFE1000001297MMV COM. DE PNEUS E ADM - FL.31 (S.LUIS-HOLANDESE	6.600,00
23/01/2021	602720	1.01.15.01.01.0001	0001	001	2.01.01.01.01.0020	0001	001	Vr. compras mercadorias para revenda NFE1000001302MMV COM. DE PNEUS E ADM - FL.31 (S.LUIS-HOLANDESE	6.960,00
25/01/2021	602996	1.01.03.01.01.0001	0001	001	3.01.01.01.01.0005	0001	001	Receita revenda de mercadorias NFCE1000001290	1.045,00
25/01/2021	602997	1.01.03.01.01.0001	0001	001	3.01.01.01.01.0005	0001	001	Receita revenda de mercadorias NFCE1000001291	1.035,00
25/01/2021	602998	1.01.03.01.01.0001	0001	001	3.01.01.01.01.0005	0001	001	Receita revenda de mercadorias NFCE1000001292	610,00
26/01/2021	602721	1.01.15.01.01.0001	0001	001	2.01.01.01.01.0002	0001	001	Vr. compras mercadorias para revenda NFE1000024082PNEU COMERCIO DE PNEUS LTDA	4.231,32
26/01/2021	602722	1.01.15.01.01.0001	0001	001	2.01.01.01.01.0021	0001	001	Vr. compras mercadorias para revenda NFE1000002490GRUJ NELSON BATERIASLTDA	482,52
27/01/2021	602723	1.01.15.01.01.0001	0001	001	2.01.01.01.01.0010	0001	001	Vr. compras mercadorias para revenda NFE1000031267EUR COMER DE PECAS E LUBRIFICANTES LTDA	6.440,00
27/01/2021	602724	1.01.15.01.01.0001	0001	001	2.01.01.01.01.0010	0001	001	Vr. compras mercadorias para revenda NFE1000031270EUR COMER DE PECAS E LUBRIFICANTES LTDA	4.750,60
27/01/2021	602725	1.01.15.01.01.0001	0001	001	2.01.01.01.01.0023	0001	001	Vr. compras mercadorias para revenda NFE1000027193DICA BATERIAS E PECAS LTDA	1.408,00
27/01/2021	602999	1.01.03.01.01.0001	0001	001	3.01.01.01.01.0005	0001	001	Receita revenda de mercadorias NFCE1000001293	395,00
27/01/2021	603000	1.01.03.01.01.0001	0001	001	3.01.01.01.01.0005	0001	001	Receita revenda de mercadorias NFCE1000001294	170,00
28/01/2021	603001	1.01.03.01.01.0001	0001	001	3.01.01.01.01.0005	0001	001	Receita revenda de mercadorias NFCE1000001295	7.450,00



# Livro Diário Nº. 2

Licenciado para: GLEISON NASCIMENTO DE CARVALHO

Empresa: ALTERNATIVA PNEUS, BATERIAS E AUTO PARTS LTDA - CNPJ: 32.855.084/0001-31

Período: 01/01/2021 a 31/12/2021

Endereço: AV PAULINO NEVES, Complemento: , N.º: 462, Bairro: MONTE CASTELO, Cidade: Tutóia, Estado: MA, CEP: 65580000, Telefone: (98) 884

PEDREIRASIMA  
 Proc. 050500 2/2023  
 FLS. 102  
 Rub. 2

ADMIN

Fortes Contábil 6.185,0

Data	Chave	Débito	Estab	Centro	Crédito	Estab	Centro	Histórico	Valor
28/01/2021	603002	1.01.03.01.01.0001	0001	001	3.01.01.01.01.0005	0001	001	Receita revenda de mercadorias NFCE1000001296	7.890,00
28/01/2021	603003	1.01.03.01.01.0001	0001	001	3.01.01.01.01.0005	0001	001	Receita revenda de mercadorias NFCE1000001297	8.500,00
28/01/2021	603004	1.01.03.01.01.0001	0001	001	3.01.01.01.01.0005	0001	001	Receita revenda de mercadorias NFCE1000001298	220,00
30/01/2021	602726	1.01.15.01.01.0001	0001	001	2.01.01.01.01.0010	0001	001	Vr. compras mercadorias para revenda NFE1000031333EUR COMER DE PECAS E LUBRIFICANTES LTDA	1.959,60
30/01/2021	603005	1.01.03.01.01.0001	0001	001	3.01.01.01.01.0005	0001	001	Receita revenda de mercadorias NFCE1000001299	5.760,00
30/01/2021	603006	1.01.03.01.01.0001	0001	001	3.01.01.01.01.0005	0001	001	Receita revenda de mercadorias NFCE1000001300	755,00
30/01/2021	603007	1.01.03.01.01.0001	0001	001	3.01.01.01.01.0005	0001	001	Receita revenda de mercadorias NFCE1000001301	7.350,00
30/01/2021	603008	1.01.03.01.01.0001	0001	001	3.01.01.01.01.0005	0001	001	Receita revenda de mercadorias NFCE1000001302	7.350,00
30/01/2021	603009	1.01.03.01.01.0001	0001	001	3.01.01.01.01.0005	0001	001	Receita revenda de mercadorias NFCE1000001303	3.500,00
30/01/2021	603010	1.01.03.01.01.0001	0001	001	3.01.01.01.01.0005	0001	001	Receita revenda de mercadorias NFCE1000001304	6.600,00
30/01/2021	603011	1.01.03.01.01.0001	0001	001	3.01.01.01.01.0005	0001	001	Receita revenda de mercadorias NFCE1000001305	6.000,00
30/01/2021	603012	1.01.03.01.01.0001	0001	001	3.01.01.01.01.0005	0001	001	Receita revenda de mercadorias NFCE1000001306	3.000,00
<b>Totais do mês de Janeiro:</b>									<b>222.025,79</b>
02/02/2021	602921	1.01.03.01.01.0001	0001	001	3.01.01.01.01.0005	0001	001	Receita revenda de mercadorias NFE100000092EDIV PEREIRA DA SILVA	625,00
02/02/2021	603013	1.01.03.01.01.0001	0001	001	3.01.01.01.01.0005	0001	001	Receita revenda de mercadorias NFCE1000001307	410,00
04/02/2021	602922	1.01.03.01.01.0001	0001	001	3.01.01.01.01.0005	0001	001	Receita revenda de mercadorias NFE100000093OCE, MINERAIS MARINHOS LTDA	5.220,00
04/02/2021	603014	1.01.03.01.01.0001	0001	001	3.01.01.01.01.0005	0001	001	Receita revenda de mercadorias NFCE1000001308ORJ SANTANA	1.800,00
04/02/2021	603015	1.01.03.01.01.0001	0001	001	3.01.01.01.01.0005	0001	001	Receita revenda de mercadorias NFCE1000001309	6.105,00
05/02/2021	602727	1.01.15.01.01.0001	0001	001	2.01.01.01.01.0002	0001	001	Vr. compras mercadorias para revenda NFE1000024227PNEI COMERCIO DE PNEUS LTDA	4.262,88

# Livro Diário N°. 2

Licenciado para: GLEISON NASCIMENTO DE CARVALHO

Empresa: ALTERNATIVA PNEUS, BATERIAS E AUTO PARTS LTDA - CNPJ: 32.855.084/0001-31

Período: 01/01/2021 a 31/12/2021

Endereço: AV PAULINO NEVES, Complemento: , N.º: 462, Bairro: MONTE CASTELO, Cidade: Tutóia, Estado: MA, CEP: 65580000, Telefone: (98) 884

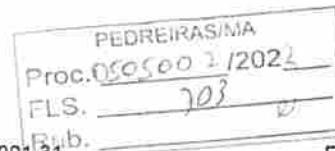

ADMIN

Fortes Contábil 6.185,0

Data	Chave	Débito	Estab	Centro	Crédito	Estab	Centro	Histórico	Valor
06/02/2021	603016	1.01.03.01.01.0001	0001	001	3.01.01.01.01.0005	0001	001	Receita revenda de mercadorias NFCE1000001310	1.800,00
06/02/2021	603017	1.01.03.01.01.0001	0001	001	3.01.01.01.01.0005	0001	001	Receita revenda de mercadorias NFCE1000001311	1.215,00
08/02/2021	602728	1.01.15.01.01.0001	0001	001	2.01.01.01.01.0010	0001	001	Vr. compras mercadorias para revenda NFE1000031405EUR COMER DE PECAS E LUBRIFICANTES LTDA	1.089,00
08/02/2021	603018	1.01.03.01.01.0001	0001	001	3.01.01.01.01.0005	0001	001	Receita revenda de mercadorias NFCE1000001312	6.900,00
08/02/2021	603019	1.01.03.01.01.0001	0001	001	3.01.01.01.01.0005	0001	001	Receita revenda de mercadorias NFCE1000001313	4.688,00
09/02/2021	602729	1.01.15.01.01.0001	0001	001	2.01.01.01.01.0027	0001	001	Vr. compras mercadorias para revenda NFE10000000563SAV COMERCIO DE PNEUS LTDA	9.516,00
10/02/2021	603020	1.01.03.01.01.0001	0001	001	3.01.01.01.01.0005	0001	001	Receita revenda de mercadorias NFCE1000001314	2.430,00
10/02/2021	603021	1.01.03.01.01.0001	0001	001	3.01.01.01.01.0005	0001	001	Receita revenda de mercadorias NFCE1000001315JAK FRANCISCO DE OLIVEIRA	950,00
11/02/2021	603022	1.01.03.01.01.0001	0001	001	3.01.01.01.01.0005	0001	001	Receita revenda de mercadorias NFCE1000001316	390,00
12/02/2021	602730	1.01.15.01.01.0001	0001	001	2.01.01.01.01.0002	0001	001	Vr. compras mercadorias para revenda NFE1000024305PNEU COMERCIO DE PNEUS LTDA	3.851,64
12/02/2021	602923	1.01.03.01.01.0001	0001	001	3.01.01.01.01.0005	0001	001	Receita revenda de mercadorias NFE1000000094OCE, MINERAIS MARINHOS LTDA	1.438,00
12/02/2021	603023	1.01.03.01.01.0001	0001	001	3.01.01.01.01.0005	0001	001	Receita revenda de mercadorias NFCE1000001317	220,00
12/02/2021	603024	1.01.03.01.01.0001	0001	001	3.01.01.01.01.0005	0001	001	Receita revenda de mercadorias NFCE1000001318	1.130,00
12/02/2021	603025	1.01.03.01.01.0001	0001	001	3.01.01.01.01.0005	0001	001	Receita revenda de mercadorias NFCE1000001319PEL GOMES DA SILVA	950,00
15/02/2021	603026	1.01.03.01.01.0001	0001	001	3.01.01.01.01.0005	0001	001	Receita revenda de mercadorias NFCE1000001321	800,00
15/02/2021	603027	1.01.03.01.01.0001	0001	001	3.01.01.01.01.0005	0001	001	Receita revenda de mercadorias NFCE1000001322	8.900,00
15/02/2021	603028	1.01.03.01.01.0001	0001	001	3.01.01.01.01.0005	0001	001	Receita revenda de mercadorias NFCE1000001323	4.868,00

PEDREIRAS/IMA  
 Proc. 0905002/2022  
 FLS. 704  
 Rub. 0

**Livro Diário Nº. 2**

Licenciado para: GLEISON NASCIMENTO DE CARVALHO  
 Empresa: ALTERNATIVA PNEUS, BATERIAS E AUTO PARTS LTDA - CNPJ: 32.855.084/0001-31  
 Período: 01/01/2021 a 31/12/2021

ADMIN  
 Fortes Contábil 6.185.0

Endereço: AV PAULINO NEVES, Complemento: , N.º: 462, Bairro: MONTE CASTELO, Cidade: Tutóia, Estado: MA, CEP: 65580000, Telefone: (98) 884

Data	Chave	Débito	Estab	Centro	Crédito	Estab	Centro	Histórico	Valor
15/02/2021	603029	1.01.03.01.01.0001	0001	001	3.01.01.01.01.0005	0001	001	Receita revenda de mercadorias NFCE1000001324	1.600,00
16/02/2021	602924	1.01.03.01.01.0001	0001	001	3.01.01.01.01.0005	0001	001	Receita revenda de mercadorias NFE100000095FORÇ COBERTURAS ESPECIAIS LTDA	390,00
16/02/2021	603030	1.01.03.01.01.0001	0001	001	3.01.01.01.01.0005	0001	001	Receita revenda de mercadorias NFCE1000001325	1.150,00
16/02/2021	603031	1.01.03.01.01.0001	0001	001	3.01.01.01.01.0005	0001	001	Receita revenda de mercadorias NFCE1000001326	675,00
17/02/2021	603032	1.01.03.01.01.0001	0001	001	3.01.01.01.01.0005	0001	001	Receita revenda de mercadorias NFCE1000001327	8.185,00
17/02/2021	603033	1.01.03.01.01.0001	0001	001	3.01.01.01.01.0005	0001	001	Receita revenda de mercadorias NFCE1000001328	8.000,00
18/02/2021	602731	1.01.15.01.01.0001	0001	001	2.01.01.01.01.0005	0001	001	Vr. compras mercadorias para revenda NFE1000014839AMA; DISTRIBUIDORA DE PNEUS E CAMARA	14.680,00
18/02/2021	603034	1.01.03.01.01.0001	0001	001	3.01.01.01.01.0005	0001	001	Receita revenda de mercadorias NFCE1000001329	2.205,00
18/02/2021	603035	1.01.03.01.01.0001	0001	001	3.01.01.01.01.0005	0001	001	Receita revenda de mercadorias NFCE1000001320	820,00
19/02/2021	602732	1.01.15.01.01.0001	0001	001	2.01.01.01.01.0003	0001	001	Vr. compras mercadorias para revenda NFE4000096077RR PNEUS LTDA	7.382,00
19/02/2021	603036	1.01.03.01.01.0001	0001	001	3.01.01.01.01.0005	0001	001	Receita revenda de mercadorias NFCE1000001330	5.530,00
20/02/2021	602733	1.01.15.01.01.0001	0001	001	2.01.01.01.01.0002	0001	001	Vr. compras mercadorias para revenda NFE1000024375PNEI COMERCIO DE PNEUS LTDA	3.871,40
22/02/2021	603037	1.01.03.01.01.0001	0001	001	3.01.01.01.01.0005	0001	001	Receita revenda de mercadorias NFCE1000001331CA; ANTONIO GOMES DA COSTA	160,00
22/02/2021	603038	1.01.03.01.01.0001	0001	001	3.01.01.01.01.0005	0001	001	Receita revenda de mercadorias NFCE1000001332	590,00
24/02/2021	602925	1.01.03.01.01.0001	0001	001	3.01.01.01.01.0005	0001	001	Receita revenda de mercadorias NFE100000096OCE, MINERAIS MARINHOS LTDA	3.964,00
25/02/2021	602926	1.01.03.01.01.0001	0001	001	3.01.01.01.01.0005	0001	001	Receita revenda de mercadorias NFE100000097J S DA PENHA R DIAS CARNEIRO	613,00

**Livro Diário Nº. 2**

Licenciado para: GLEISON NASCIMENTO DE CARVALHO

Empresa: ALTERNATIVA PNEUS, BATERIAS E AUTO PARTS LTDA - CNPJ: 32.855.084/0001-31

Período: 01/01/2021 a 31/12/2021

Endereço: AV PAULINO NEVES, Complemento: , N.º: 462, Bairro: MONTE CASTELO, Cidade: Tutóia, Estado: MA, CEP: 65580000, Telefone: (98) 884

PEDREIRAS/MA  
 Proc. 050500 2/2022  
 FLS. 705  
 Rub. e Fortes

ADMIN

Contábil 6.185.0

Data	Chave	Débito	Estab	Centro	Crédito	Estab	Centro	Histórico	Valor
26/02/2021	602734	1.01.15.01.01.0001	0001	001	2.01.01.01.01.0010	0001	001	Vr. compras mercadorias para revenda NFE1000031585EUR COMER DE PECAS E LUBRIFICANTES LTDA	14.558,40
27/02/2021	602735	1.01.15.01.01.0001	0001	001	2.01.01.01.01.0002	0001	001	Vr. compras mercadorias para revenda NFE1000024466PNEI COMERCIO DE PNEUS LTDA	2.987,12
27/02/2021	602736	1.01.15.01.01.0001	0001	001	2.01.01.01.01.0010	0001	001	Vr. compras mercadorias para revenda NFE1000031646EUR COMER DE PECAS E LUBRIFICANTES LTDA	4.088,00
								<b>Totais do mês de Fevereiro:</b>	<b>151.008,14</b>
01/03/2021	602927	1.01.03.01.01.0001	0001	001	3.01.01.01.01.0005	0001	001	Receita revenda de mercadorias NFE1000000098OCE, MINERAIS MARINHOS LTDA	719,00
03/03/2021	602737	1.01.15.01.01.0001	0001	001	2.01.01.01.01.0002	0001	001	Vr. compras mercadorias para revenda NFE1000024518PNEI COMERCIO DE PNEUS LTDA	7.944,86
03/03/2021	603039	1.01.03.01.01.0001	0001	001	3.01.01.01.01.0005	0001	001	Receita revenda de mercadorias NFCE1000001333	975,00
03/03/2021	603040	1.01.03.01.01.0001	0001	001	3.01.01.01.01.0005	0001	001	Receita revenda de mercadorias NFCE1000001334	4.930,00
03/03/2021	603041	1.01.03.01.01.0001	0001	001	3.01.01.01.01.0005	0001	001	Receita revenda de mercadorias NFCE1000001335	5.479,00
03/03/2021	603042	1.01.03.01.01.0001	0001	001	3.01.01.01.01.0005	0001	001	Receita revenda de mercadorias NFCE1000001337	4.370,00
03/03/2021	603043	1.01.03.01.01.0001	0001	001	3.01.01.01.01.0005	0001	001	Receita revenda de mercadorias NFCE1000001338CEL BEZERRA PINHO	3.852,00
03/03/2021	603044	1.01.03.01.01.0001	0001	001	3.01.01.01.01.0005	0001	001	Receita revenda de mercadorias NFCE1000001339ROI SILVA ARAUJO	790,00
04/03/2021	602738	1.01.15.01.01.0001	0001	001	2.01.01.01.01.0027	0001	001	Vr. compras mercadorias para revenda NFE10000000945SAV COMERCIO DE PNEUS LTDA	7.041,00
04/03/2021	603045	1.01.03.01.01.0001	0001	001	3.01.01.01.01.0005	0001	001	Receita revenda de mercadorias NFCE1000001340	470,00
05/03/2021	603046	1.01.03.01.01.0001	0001	001	3.01.01.01.01.0005	0001	001	Receita revenda de mercadorias NFCE1000001341	575,00

# Livro Diário Nº. 2

Licenciado para: GLEISON NASCIMENTO DE CARVALHO

Empresa: ALTERNATIVA PNEUS, BATERIAS E AUTO PARTS LTDA - CNPJ: 32.855.084/0001-31

Período: 01/01/2021 a 31/12/2021

Endereço: AV PAULINO NEVES, Complemento: , N.º: 462, Bairro: MONTE CASTELO, Cidade: Tutóia, Estado: MA, CEP: 65580000. Telefone: (90) 884

PEDRE.. GASIMA  
 Proc. 050500 2/202 2  
 FLS. 706  
 Rub. 0

ADMIN

Fortes Contábil 6.185,0

Data	Chave	Débito	Estab	Centro	Crédito	Estab	Centro	Histórico	Valor
06/03/2021	602739	1.01.15.01.01.0001	0001	001	2.01.01.01.01.0003	0001	001	Vr. compras mercadorias para revenda NFE4000096342RR PNEUS LTDA	4.118,00
08/03/2021	603047	1.01.03.01.01.0001	0001	001	3.01.01.01.01.0005	0001	001	Receita revenda de mercadorias NFCE1000001342JAK FRANCISCO DE OLIVEIRA	1.039,00
09/03/2021	602740	1.01.15.01.01.0001	0001	001	2.01.01.01.01.0009	0001	001	Vr. compras mercadorias para revenda NFE1000016336ALVC MOTOCICLETAS LTDA.	4.224,81
09/03/2021	602741	1.01.15.01.01.0001	0001	001	2.01.01.01.01.0023	0001	001	Vr. compras mercadorias para revenda NFE1000027759DICA BATERIAS E PECAS LTDA	2.272,00
10/03/2021	602742	1.01.15.01.01.0001	0001	001	2.01.01.01.01.0023	0001	001	Vr. compras mercadorias para revenda NFE1000027762DICA BATERIAS E PECAS LTDA	534,00
10/03/2021	603048	1.01.03.01.01.0001	0001	001	3.01.01.01.01.0005	0001	001	Receita revenda de mercadorias NFCE1000001343	8.093,00
10/03/2021	603049	1.01.03.01.01.0001	0001	001	3.01.01.01.01.0005	0001	001	Receita revenda de mercadorias NFCE1000001344	9.371,00
12/03/2021	602743	1.01.15.01.01.0001	0001	001	2.01.01.01.01.0023	0001	001	Vr. compras mercadorias para revenda NFE1000027798DICA BATERIAS E PECAS LTDA	2.508,00
2/03/2021	602744	1.01.15.01.01.0001	0001	001	2.01.01.01.01.0013	0001	001	Vr. compras mercadorias para revenda NFE1000001960RV PNEUS LTDA.	2.030,00
12/03/2021	603050	1.01.03.01.01.0001	0001	001	3.01.01.01.01.0005	0001	001	Receita revenda de mercadorias NFCE1000001345	640,00
15/03/2021	602745	1.01.15.01.01.0001	0001	001	2.01.01.01.01.0004	0001	001	Vr. compras mercadorias para revenda NFE10000095653DISI DISTRIBUIDORA MARANHENSE DE ACUMULADORES LTDA	5.536,90
15/03/2021	602928	1.01.03.01.01.0001	0001	001	3.01.01.01.01.0005	0001	001	Receita revenda de mercadorias NFE1000000099OCE, MINERAIS MARINHOS LTDA	586,00
16/03/2021	603051	1.01.03.01.01.0001	0001	001	3.01.01.01.01.0005	0001	001	Receita revenda de mercadorias NFCE1000001346	390,00

**Livro Diário Nº. 2**

Licenciado para: GLEISON NASCIMENTO DE CARVALHO

Empresa: ALTERNATIVA PNEUS, BATERIAS E AUTO PARTS LTDA - CNPJ: 32.855.084/0001-31

Período: 01/01/2021 a 31/12/2021

Endereço: AV PAULINO NEVES, Complemento: , N.º: 462, Bairro: MONTE CASTELO, Cidade: Tutóia, Estado: MA, CEP: 65580000, Telefone: (98) 884

Data	Chave	Débito	Estab	Centro	Crédito	Estab	Centro	Histórico	Valor
16/03/2021	603052	1.01.03.01.01.0001	0001	001	3.01.01.01.01.0005	0001	001	Receita revenda de mercadorias NFCE1000001347REJ DA SILVA MONTELES	693,00
17/03/2021	603053	1.01.03.01.01.0001	0001	001	3.01.01.01.01.0005	0001	001	Receita revenda de mercadorias NFCE1000001348	2.110,00
19/03/2021	602746	1.01.15.01.01.0001	0001	001	2.01.01.01.01.0018	0001	001	Vr. compras mercadorias para revenda NFE1000038164CAN PNEUS	6.112,05
20/03/2021	602747	1.01.15.01.01.0001	0001	001	2.01.01.01.01.0020	0001	001	Vr. compras mercadorias para revenda NFE1000001440MMV COM. DE PNEUS E ADM - FL.31 (S.LUIS-HOLANDESE	6.960,00
22/03/2021	602748	1.01.15.01.01.0001	0001	001	2.01.01.01.01.0004	0001	001	Vr. compras mercadorias para revenda NFE10000095757DISI DISTRIBUIDORA MARANHENSE DE ACUMULADORES LTDA	2.154,40
22/03/2021	603054	1.01.03.01.01.0001	0001	001	3.01.01.01.01.0005	0001	001	Receita revenda de mercadorias NFCE1000001349	1.950,00
24/03/2021	602749	1.01.15.01.01.0001	0001	001	2.01.01.01.01.0002	0001	001	Vr. compras mercadorias para revenda NFE1000024815PNEI COMERCIO DE PNEUS LTDA	8.595,41
24/03/2021	603055	1.01.03.01.01.0001	0001	001	3.01.01.01.01.0005	0001	001	Receita revenda de mercadorias NFCE1000001350	2.160,00
24/03/2021	603056	1.01.03.01.01.0001	0001	001	3.01.01.01.01.0005	0001	001	Receita revenda de mercadorias NFCE1000001351	1.360,00
24/03/2021	603057	1.01.03.01.01.0001	0001	001	3.01.01.01.01.0005	0001	001	Receita revenda de mercadorias NFCE1000001352	3.470,00
24/03/2021	603058	1.01.03.01.01.0001	0001	001	3.01.01.01.01.0005	0001	001	Receita revenda de mercadorias NFCE1000001353	6.640,00
24/03/2021	603059	1.01.03.01.01.0001	0001	001	3.01.01.01.01.0005	0001	001	Receita revenda de mercadorias NFCE1000001354LUC HELENA SANTOS DE OLIVEIRA	360,00
26/03/2021	603060	1.01.03.01.01.0001	0001	001	3.01.01.01.01.0005	0001	001	Receita revenda de mercadorias NFCE1000001355HIL ESCORCIO DOS REIS	600,00
26/03/2021	603061	1.01.03.01.01.0001	0001	001	3.01.01.01.01.0005	0001	001	Receita revenda de mercadorias NFCE1000001356ISA OLIVEIRA DA SILVA	1.039,00
26/03/2021	603062	1.01.03.01.01.0001	0001	001	3.01.01.01.01.0005	0001	001	Receita revenda de mercadorias NFCE1000001357	725,00

Livro Diário Nº. 2

Licenciado para: GLEISON NASCIMENTO DE CARVALHO

Empresa: ALTERNATIVA PNEUS, BATERIAS E AUTO PARTS LTDA - CNPJ: 32.855.084/0001-31

Período: 01/01/2021 a 31/12/2021

Endereço: AV PAULINO NEVES, Complemento: , N.º: 462, Bairro: MONTE CASTELO, Cidade: Tutóia, Estado: MA, CEP: 65580000, Telefone: (98) 884

PEDREIRAS/MA		ADMIN
Proc. 0505 002/2022		
FLS. 708	Fortes Contábil 6.185,0	
Rub. 0		

Data	Chave	Débito	Estab	Centro	Crédito	Estab	Centro	Histórico	Valor
26/03/2021	603063	1.01.03.01.01.0001	0001	001	3.01.01.01.01.0005	0001	001	Receita revenda de mercadorias NFCE1000001358	3.005,00
29/03/2021	602750	1.01.15.01.01.0001	0001	001	2.01.01.01.01.0004	0001	001	Vr. compras mercadorias para revenda NFE10000095914DIS DISTRIBUIDORA MARANHENSE DE ACUMULADORES LTDA	2.612,02
31/03/2021	602751	1.01.15.01.01.0001	0001	001	2.01.01.01.01.0002	0001	001	Vr. compras mercadorias para revenda NFE1000004983PNEU COMERCIO DE PNEUS LTDA	1.349,54
31/03/2021	602752	1.01.15.01.01.0001	0001	001	2.01.01.01.01.0002	0001	001	Vr. compras mercadorias para revenda NFE1000024896PNEU COMERCIO DE PNEUS LTDA	3.846,00
<b>Totais do mês de Março:</b>									<b>134.229,79</b>
03/04/2021	602929	1.01.03.01.01.0001	0001	001	3.01.01.01.01.0005	0001	001	Receita revenda de mercadorias NFE1000000100OCE, MINERAIS MARINHOS LTDA	5.220,00
03/04/2021	602930	1.01.03.01.01.0001	0001	001	3.01.01.01.01.0005	0001	001	Receita revenda de mercadorias NFE1000000101J S DA PENHA R DIAS CARNEIRO	640,00
03/04/2021	603064	1.01.03.01.01.0001	0001	001	3.01.01.01.01.0005	0001	001	Receita revenda de mercadorias NFCE1000001359	8.450,00
07/04/2021	603065	1.01.03.01.01.0001	0001	001	3.01.01.01.01.0005	0001	001	Receita revenda de mercadorias NFCE1000001360	1.140,00
07/04/2021	602931	1.01.03.01.01.0001	0001	001	3.01.01.01.01.0005	0001	001	Receita revenda de mercadorias NFE1000000102J S DA PENHA R DIAS CARNEIRO	590,00
08/04/2021	602932	1.01.03.01.01.0001	0001	001	3.01.01.01.01.0005	0001	001	Receita revenda de mercadorias NFE1000000103OCE, MINERAIS MARINHOS LTDA	1.982,00
09/04/2021	603066	1.01.03.01.01.0001	0001	001	3.01.01.01.01.0005	0001	001	Receita revenda de mercadorias NFCE1000001361	1.700,00
09/04/2021	603067	1.01.03.01.01.0001	0001	001	3.01.01.01.01.0005	0001	001	Receita revenda de mercadorias NFCE1000001362	3.900,00
13/04/2021	602753	1.01.15.01.01.0001	0001	001	2.01.01.01.01.0003	0001	001	Vr. compras mercadorias para revenda NFE4000096955RR PNEUS LTDA	3.485,00
13/04/2021	603068	1.01.03.01.01.0001	0001	001	3.01.01.01.01.0005	0001	001	Receita revenda de mercadorias NFCE1000001363	1.420,00

Livro Diário Nº. 2

Licenciado para: GLEISON NASCIMENTO DE CARVALHO

Empresa: ALTERNATIVA PNEUS, BATERIAS E AUTO PARTS LTDA - CNPJ: 32.855.084/0001-31

Período: 01/01/2021 a 31/12/2021

Endereço: AV PAULINO NEVES, Complemento: , N.º: 462, Bairro: MONTE CASTELO, Cidade: Tutóia, Estado: MA, CEP: 65580000, Telefone: (98) 884

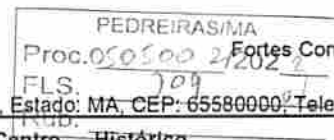

Data	Chave	Débito	Estab	Centro	Crédito	Estab	Centro	Histórico	Valor
13/04/2021	603069	1.01.03.01.01.0001	0001	001	3.01.01.01.01.0005	0001	001	Receita revenda de mercadorias NFCE1000001364	1.680,00
14/04/2021	603070	1.01.03.01.01.0001	0001	001	3.01.01.01.01.0005	0001	001	Receita revenda de mercadorias NFCE1000001365	990,00
14/04/2021	603071	1.01.03.01.01.0001	0001	001	3.01.01.01.01.0005	0001	001	Receita revenda de mercadorias NFCE1000001366ROJ SILVA ARAUJO	790,00
15/04/2021	602754	1.01.15.01.01.0001	0001	001	2.01.01.01.01.0004	0001	001	Vr. compras mercadorias para revenda NFE10000096270DISJ DISTRIBUIDORA MARANHENSE DE ACUMULADORES LTDA	3.657,46
16/04/2021	603072	1.01.03.01.01.0001	0001	001	3.01.01.01.01.0005	0001	001	Receita revenda de mercadorias NFCE1000001367	1.940,00
17/04/2021	603073	1.01.03.01.01.0001	0001	001	3.01.01.01.01.0005	0001	001	Receita revenda de mercadorias NFCE1000001368	8.195,00
17/04/2021	603074	1.01.03.01.01.0001	0001	001	3.01.01.01.01.0005	0001	001	Receita revenda de mercadorias NFCE1000001369	7.260,00
17/04/2021	603075	1.01.03.01.01.0001	0001	001	3.01.01.01.01.0005	0001	001	Receita revenda de mercadorias NFCE1000001370JOJ FRANCISCO DA SILVA FILHO	740,00
17/04/2021	603076	1.01.03.01.01.0001	0001	001	3.01.01.01.01.0005	0001	001	Receita revenda de mercadorias NFCE1000001371	215,00
19/04/2021	602755	1.01.15.01.01.0001	0001	001	2.01.01.01.01.0005	0001	001	Vr. compras mercadorias para revenda NFE1000015189AMA; DISTRIBUIDORA DE PNEUS E CAMARA	3.360,00
20/04/2021	602756	1.01.15.01.01.0001	0001	001	2.01.01.01.01.0002	0001	001	Vr. compras mercadorias para revenda NFE1000025123PNEI COMERCIO DE PNEUS LTDA	3.432,67
20/04/2021	603077	1.01.03.01.01.0001	0001	001	3.01.01.01.01.0005	0001	001	Receita revenda de mercadorias NFCE1000001372JOJ BATISTA LOPES DO NASCIMENTO	1.100,00
20/04/2021	603078	1.01.03.01.01.0001	0001	001	3.01.01.01.01.0005	0001	001	Receita revenda de mercadorias NFCE1000001373	700,00
21/04/2021	603079	1.01.03.01.01.0001	0001	001	3.01.01.01.01.0005	0001	001	Receita revenda de mercadorias NFCE1000001374	3.500,00
22/04/2021	602757	1.01.15.01.01.0001	0001	001	2.01.01.01.01.0010	0001	001	Vr. compras mercadorias para revenda NFE1000032134EURJ COMER DE PECAS E LUBRIFICANTES LTDA	5.832,00



# Livro Diário Nº. 2

Licenciado para: GLEISON NASCIMENTO DE CARVALHO

Empresa: ALTERNATIVA PNEUS, BATERIAS E AUTO PARTS LTDA - CNPJ: 32.855.084/0001-31

Período: 01/01/2021 a 31/12/2021

Endereço: AV PAULINO NEVES, Complemento: , N.º: 462, Bairro: MONTE CASTELO, Cidade: Tutóia, Estado: MA, CEP: 65580000, Telefone: (98) 884

Página 14 de 48  
 PEDREIRAS/MA Pag.: 14 de 47  
 Proc. 0505002/2021 ADMIN  
 FLS. 710 Fortes Contábil 6.185.0  
 Rub. 0

Data	Chave	Débito	Estab	Centro	Crédito	Estab	Centro	Histórico	Valor
22/04/2021	602758	1.01.15.01.01.0001	0001	001	2.01.01.01.01.0023	0001	001	Vr. compras mercadorias para revenda NFE1000028303DICA BATERIAS E PECAS LTDA	5.453,00
23/04/2021	602759	1.01.15.01.01.0001	0001	001	2.01.01.01.01.0002	0001	001	Vr. compras mercadorias para revenda NFE1000025157PNEU COMERCIO DE PNEUS LTDA	704,08
23/04/2021	602760	1.01.15.01.01.0001	0001	001	2.01.01.01.01.0004	0001	001	Vr. compras mercadorias para revenda NFE10000096356DIS  DISTRIBUIDORA MARANHENSE DE ACUMULADORES LTDA	1.888,01
24/04/2021	602761	1.01.15.01.01.0001	0001	001	2.01.01.01.01.0008	0001	001	Vr. compras mercadorias para revenda NFE1000067395HC PNEUS S/A	4.328,00
24/04/2021	603080	1.01.03.01.01.0001	0001	001	3.01.01.01.01.0005	0001	001	Receita revenda de mercadorias NFCE1000001375	215,00
24/04/2021	603081	1.01.03.01.01.0001	0001	001	3.01.01.01.01.0005	0001	001	Receita revenda de mercadorias NFCE1000001376	7.400,00
26/04/2021	602762	1.01.15.01.01.0001	0001	001	2.01.01.01.01.0002	0001	001	Vr. compras mercadorias para revenda NFE1000025176PNEU COMERCIO DE PNEUS LTDA	750,00
30/04/2021	602763	1.01.15.01.01.0001	0001	001	2.01.01.01.01.0002	0001	001	Vr. compras mercadorias para revenda NFE1000025239PNEU COMERCIO DE PNEUS LTDA	3.636,69
30/04/2021	602764	1.01.15.01.01.0001	0001	001	2.01.01.01.01.0010	0001	001	Vr. compras mercadorias para revenda NFE1000032249EUR COMER DE PECAS E LUBRIFICANTES LTDA	5.280,00
30/04/2021	602765	1.01.15.01.01.0001	0001	001	2.01.01.01.01.0010	0001	001	Vr. compras mercadorias para revenda NFE1000032261EUR COMER DE PECAS E LUBRIFICANTES LTDA	1.760,00
30/04/2021	603082	1.01.03.01.01.0001	0001	001	3.01.01.01.01.0005	0001	001	Receita revenda de mercadorias NFCE1000001377	600,00
03/05/2021	603083	1.01.03.01.01.0001	0001	001	3.01.01.01.01.0005	0001	001	Totais do mês de Abril: Receita revenda de mercadorias NFCE1000001378	8.290,00

Livro Diário Nº. 2

Licenciado para: GLEISON NASCIMENTO DE CARVALHO

Empresa: ALTERNATIVA PNEUS, BATERIAS E AUTO PARTS LTDA - CNPJ: 32.855.084/0001-31

Período: 01/01/2021 a 31/12/2021

Endereço: AV PAULINO NEVES, Complemento: , N.º: 462, Bairro: MONTE CASTELO, Cidade: Tutóla, Estado: MA, CEP: 65580000, Telefone: (98) 884

PEDREIRASIMA	ADMIN
Proc. 050500212021	Fonte Contábil 6.185.0
FLS. 711 01	

Data	Chave	Débito	Estab	Centro	Crédito	Estab	Centro	Histórico	Valor
03/05/2021	603084	1.01.03.01.01.0001	0001	001	3.01.01.01.01.0005	0001	001	Receita revenda de mercadorias NFCE1000001379	8.255,00
03/05/2021	603085	1.01.03.01.01.0001	0001	001	3.01.01.01.01.0005	0001	001	Receita revenda de mercadorias NFCE1000001380HIL ESCORCIO DOS REIS	165,00
04/05/2021	602766	1.01.15.01.01.0001	0001	001	2.01.01.01.01.0002	0001	001	Vr. compras mercadorias para revenda NFE1000025257PNEU COMERCIO DE PNEUS LTDA	5.393,60
04/05/2021	603086	1.01.03.01.01.0001	0001	001	3.01.01.01.01.0005	0001	001	Receita revenda de mercadorias NFCE1000001381	8.380,00
05/05/2021	602767	1.01.15.01.01.0001	0001	001	2.01.01.01.01.0023	0001	001	Vr. compras mercadorias para revenda NFE1000028510DICA BATERIAS E PECAS LTDA	7.776,00
05/05/2021	602768	1.01.15.01.01.0001	0001	001	2.01.01.01.01.0027	0001	001	Vr. compras mercadorias para revenda NFE10000001800SAV COMERCIO DE PNEUS LTDA	5.172,00
05/05/2021	603087	1.01.03.01.01.0001	0001	001	3.01.01.01.01.0005	0001	001	Receita revenda de mercadorias NFCE1000001382	1.455,00
06/05/2021	602769	1.01.15.01.01.0001	0001	001	2.01.01.01.01.0023	0001	001	Vr. compras mercadorias para revenda NFE1000028541DICA BATERIAS E PECAS LTDA	3.746,00
07/05/2021	602770	1.01.15.01.01.0001	0001	001	2.01.01.01.01.0023	0001	001	Vr. compras mercadorias para revenda NFE1000028554DICA BATERIAS E PECAS LTDA	9.013,00
12/05/2021	602771	1.01.15.01.01.0001	0001	001	2.01.01.01.01.0008	0001	001	Vr. compras mercadorias para revenda NFE1000067555HC PNEUS S/A	5.730,00
12/05/2021	602772	1.01.15.01.01.0001	0001	001	2.01.01.01.01.0002	0001	001	Vr. compras mercadorias para revenda NFE1000025325PNEU COMERCIO DE PNEUS LTDA	2.029,06
12/05/2021	603088	1.01.03.01.01.0001	0001	001	3.01.01.01.01.0005	0001	001	Receita revenda de mercadorias NFCE1000001383	2.090,00
12/05/2021	603089	1.01.03.01.01.0001	0001	001	3.01.01.01.01.0005	0001	001	Receita revenda de mercadorias NFCE1000001384	350,00
13/05/2021	603090	1.01.03.01.01.0001	0001	001	3.01.01.01.01.0005	0001	001	Receita revenda de mercadorias NFCE1000001385	1.295,00

# Livro Diário Nº. 2

Licenciado para: GLEISON NASCIMENTO DE CARVALHO

Empresa: ALTERNATIVA PNEUS, BATERIAS E AUTO PARTS LTDA - CNPJ: 32.855.084/0001-31

Período: 01/01/2021 a 31/12/2021

Endereço: AV PAULINO NEVES, Complemento: , N.º: 462, Bairro: MONTE CASTELO, Cidade: Tutóia, Estado: MA, CEP: 65580000, Telefone: (98) 884

PEDREIRASIM	Página 16 de 48
Proc. 050.500.2/2022	Pag.: 16 de 47
FLS. 712	ADMIN
Rub. Fortes Contábil	6.185,0

Data	Chave	Débito	Estab	Centro	Crédito	Estab	Centro	Histórico	Valor
14/05/2021	602773	1.01.15.01.01.0001	0001	001	2.01.01.01.01.0023	0001	001	Vr. compras mercadorias para revenda NFE1000028674DICA BATERIAS E PECAS LTDA	422,00
17/05/2021	602774	1.01.15.01.01.0001	0001	001	2.01.01.01.01.0004	0001	001	Vr. compras mercadorias para revenda NFE10000096949DISI DISTRIBUIDORA MARANHENSE DE ACUMULADORES LTDA	3.211,75
17/05/2021	603091	1.01.03.01.01.0001	0001	001	3.01.01.01.01.0005	0001	001	Receita revenda de mercadorias NFCE1000001386	7.790,00
17/05/2021	603092	1.01.03.01.01.0001	0001	001	3.01.01.01.01.0005	0001	001	Receita revenda de mercadorias NFCE1000001387	8.575,00
20/05/2021	603093	1.01.03.01.01.0001	0001	001	3.01.01.01.01.0005	0001	001	Receita revenda de mercadorias NFCE1000001388	3.230,00
20/05/2021	603094	1.01.03.01.01.0001	0001	001	3.01.01.01.01.0005	0001	001	Receita revenda de mercadorias NFCE1000001389	110,00
20/05/2021	603095	1.01.03.01.01.0001	0001	001	3.01.01.01.01.0005	0001	001	Receita revenda de mercadorias NFCE1000001390	405,00
21/05/2021	602775	1.01.15.01.01.0001	0001	001	2.01.01.01.01.0002	0001	001	Vr. compras mercadorias para revenda NFE1000025423PNEI COMERCIO DE PNEUS LTDA	5.603,58
21/05/2021	602776	1.01.15.01.01.0001	0001	001	2.01.01.01.01.0010	0001	001	Vr. compras mercadorias para revenda NFE1000032487EUR COMER DE PECAS E LUBRIFICANTES LTDA	1.960,00
21/05/2021	603096	1.01.03.01.01.0001	0001	001	3.01.01.01.01.0005	0001	001	Receita revenda de mercadorias NFCE1000001391	1.050,00
21/05/2021	603097	1.01.03.01.01.0001	0001	001	3.01.01.01.01.0005	0001	001	Receita revenda de mercadorias NFCE1000001392	920,00
21/05/2021	603098	1.01.03.01.01.0001	0001	001	3.01.01.01.01.0005	0001	001	Receita revenda de mercadorias NFCE1000001393	5.850,00
22/05/2021	602777	1.01.15.01.01.0001	0001	001	2.01.01.01.01.0027	0001	001	Vr. compras mercadorias para revenda NFE10000002119SAV COMERCIO DE PNEUS LTDA	5.492,00
24/05/2021	603099	1.01.03.01.01.0001	0001	001	3.01.01.01.01.0005	0001	001	Receita revenda de mercadorias NFCE1000001394	7.550,00
24/05/2021	603100	1.01.03.01.01.0001	0001	001	3.01.01.01.01.0005	0001	001	Receita revenda de mercadorias NFCE1000001395	1.770,00
25/05/2021	603101	1.01.03.01.01.0001	0001	001	3.01.01.01.01.0005	0001	001	Receita revenda de mercadorias NFCE1000001396	1.640,00

Continua...

**Livro Diário Nº. 2**

Licenciado para: GLEISON NASCIMENTO DE CARVALHO

Empresa: ALTERNATIVA PNEUS, BATERIAS E AUTO PARTS LTDA - CNPJ: 32.855.084/0001-31

Período: 01/01/2021 a 31/12/2021

Endereço: AV PAULINO NEVES, Complemento: , N.º: 462, Bairro: MONTE CASTELO, Cidade: Tutóia, Estado: MA, CEP: 65580000, Telefone: (98) 884

Data	Chave	Débito	Estab	Centro	Crédito	Estab	Centro	
26/05/2021	602778	1.01.15.01.01.0001	0001	001	2.01.01.01.01.0005	0001	001	
26/05/2021	602779	1.01.15.01.01.0001	0001	001	2.01.01.01.01.0002	0001	001	
28/05/2021	602780	1.01.15.01.01.0001	0001	001	2.01.01.01.01.0009	0001	001	
28/05/2021	602933	1.01.03.01.01.0001	0001	001	3.01.01.01.01.0005	0001	001	
28/05/2021	603102	1.01.03.01.01.0001	0001	001	3.01.01.01.01.0005	0001	001	
28/05/2021	603103	1.01.03.01.01.0001	0001	001	3.01.01.01.01.0005	0001	001	
29/05/2021	602781	1.01.15.01.01.0001	0001	001	2.01.01.01.01.0002	0001	001	
01/06/2021	603104	1.01.03.01.01.0001	0001	001	3.01.01.01.01.0005	0001	001	
02/06/2021	602934	1.01.03.01.01.0001	0001	001	3.01.01.01.01.0005	0001	001	
02/06/2021	603105	1.01.03.01.01.0001	0001	001	3.01.01.01.01.0005	0001	001	mercadorias NFE100000105AGN SERVICOS LTDA Receita revenda de mercadorias 9.559,00
04/06/2021	602782	1.01.15.01.01.0001	0001	001	2.01.01.01.01.0028	0001	001	NFCE1000001400 Vr. compras mercadorias para revenda 7.974,72
04/06/2021	602783	1.01.15.01.01.0001	0001	001	2.01.01.01.01.0002	0001	001	NFE1000000210ITR PNEUS Vr. compras mercadorias para revenda 3.243,60
04/06/2021	602784	1.01.15.01.01.0001	0001	001	2.01.01.01.01.0002	0001	001	NFE1000015014PNE COMERCIO DE PNEUS LTDA Vr. compras mercadorias para revenda 812,00
								NFE1000025619PNE COMERCIO DE PNEUS LTDA

# Livro Diário Nº. 2

Licenciado para: GLEISON NASCIMENTO DE CARVALHO

Empresa: ALTERNATIVA PNEUS, BATERIAS E AUTO PARTS LTDA - CNPJ: 32.855.084/0001-31

Período: 01/01/2021 a 31/12/2021

Endereço: AV PAULINO NEVES, Complemento: , N.º: 462, Bairro: MONTE CASTELO, Cidade: Tutóia, Estado: MA, CEP: 65580000, Telefone: (98) 884

Página 18 de 48  
 Proc. 0505002/2021 Pag. 18 de 47  
 FLS. 710  
 Rub. Fortes Contábil 6.185,0  
 ADMIN

Data	Chave	Débito	Estab	Centro	Crédito	Estab	Centro	Histórico	Valor
04/06/2021	602788	1.01.15.01.01.0001	0001	001	2.01.01.01.01.0018	0001	001	Vr. compras mercadorias para revenda NFE1000016363CAN PNEUS	8.066,04
05/06/2021	602785	1.01.15.01.01.0001	0001	001	2.01.01.01.01.0003	0001	001	Vr. compras mercadorias para revenda NFE4000097923RR PNEUS LTDA	6.856,00
08/06/2021	602786	1.01.15.01.01.0001	0001	001	2.01.01.01.01.0002	0001	001	Vr. compras mercadorias para revenda NFE1000025654PNEI COMERCIO DE PNEUS LTDA	1.473,22
08/06/2021	603106	1.01.03.01.01.0001	0001	001	3.01.01.01.01.0005	0001	001	Receita revenda de mercadorias NFCE1000001401	1.006,00
08/06/2021	603107	1.01.03.01.01.0001	0001	001	3.01.01.01.01.0005	0001	001	Receita revenda de mercadorias NFCE1000001402	400,00
08/06/2021	603108	1.01.03.01.01.0001	0001	001	3.01.01.01.01.0005	0001	001	Receita revenda de mercadorias NFCE1000001403MAI DE JESUS ARAUJO	4.500,00
10/06/2021	602787	1.01.15.01.01.0001	0001	001	2.01.01.01.01.0010	0001	001	Vr. compras mercadorias para revenda NFE1000032643EUR COMER DE PECAS E LUBRIFICANTES LTDA	2.232,00
12/06/2021	603109	1.01.03.01.01.0001	0001	001	3.01.01.01.01.0005	0001	001	Receita revenda de mercadorias NFCE1000001404HIL ESCORCIO DOS REIS	165,00
14/06/2021	602789	1.01.15.01.01.0001	0001	001	2.01.01.01.01.0002	0001	001	Vr. compras mercadorias para revenda NFE1000025739PNEI COMERCIO DE PNEUS LTDA	1.534,00
16/06/2021	602935	1.01.03.01.01.0001	0001	001	3.01.01.01.01.0005	0001	001	Receita revenda de mercadorias NFE1000000106AGN SERVICOS LTDA	15.162,00
16/06/2021	603110	1.01.03.01.01.0001	0001	001	3.01.01.01.01.0005	0001	001	Receita revenda de mercadorias NFCE1000001405VAI FERREIRA DA SILVA	3.800,00
16/06/2021	603111	1.01.03.01.01.0001	0001	001	3.01.01.01.01.0005	0001	001	Receita revenda de mercadorias NFCE1000001406	3.550,00
18/06/2021	602790	1.01.15.01.01.0001	0001	001	2.01.01.01.01.0005	0001	001	Vr. compras mercadorias para revenda NFE1000015535AMA; DISTRIBUIDORA DE PNEUS E CAMARA	13.110,00

**Livro Diário Nº. 2**

Licenciado para: GLEISON NASCIMENTO DE CARVALHO

Empresa: ALTERNATIVA PNEUS, BATERIAS E AUTO PARTS LTDA - CNPJ: 32.855.084/0001-31

Período: 01/01/2021 a 31/12/2021

Endereço: AV PAULINO NEVES, Complemento: , N.º: 462, Bairro: MONTE CASTELO, Cidade: Tutóla, Estado: MA, CEP: 65580000, Telefone: (98) 884

FEDRENASIM **Página 19 de 48**  
 Proc. 0505002/2021 Pag.: 19 de 47  
 FLS. 715 ADMIN  
 Rub. Fortes Contábil 6.185.0

Data	Chave	Débito	Estab	Centro	Crédito	Estab	Centro	Histórico	Valor
22/06/2021	602791	1.01.15.01.01.0001	0001	001	2.01.01.01.01.0013	0001	001	Vr. compras mercadorias para revenda NFE1000002192RV PNEUS LTDA.	2.190,00
22/06/2021	602792	1.01.15.01.01.0001	0001	001	2.01.01.01.01.0002	0001	001	Vr. compras mercadorias para revenda NFE1000025879PNEI COMERCIO DE PNEUS LTDA	1.002,64
22/06/2021	603112	1.01.03.01.01.0001	0001	001	3.01.01.01.01.0005	0001	001	Receita revenda de mercadorias NFCE1000001407	7.834,00
23/06/2021	603113	1.01.03.01.01.0001	0001	001	3.01.01.01.01.0005	0001	001	Receita revenda de mercadorias NFCE1000001408	3.343,00
24/06/2021	602793	1.01.15.01.01.0001	0001	001	2.01.01.01.01.0002	0001	001	Vr. compras mercadorias para revenda NFE1000025917PNEI COMERCIO DE PNEUS LTDA	6.811,50
24/06/2021	602794	1.01.15.01.01.0001	0001	001	2.01.01.01.01.0004	0001	001	Vr. compras mercadorias para revenda NFE10000097931DISI DISTRIBUIDORA MARANHENSE DE ACUMULADORES LTDA	6.368,33
24/06/2021	603114	1.01.03.01.01.0001	0001	001	3.01.01.01.01.0005	0001	001	Receita revenda de mercadorias NFCE1000001409	860,00
25/06/2021	602795	1.01.15.01.01.0001	0001	001	2.01.01.01.01.0020	0001	001	Vr. compras mercadorias para revenda NFE1000001807MMV COM. DE PNEUS E ADM - FL.31 (S.LUIS-HOLANDESE	17.500,00
28/06/2021	603115	1.01.03.01.01.0001	0001	001	3.01.01.01.01.0005	0001	001	Receita revenda de mercadorias NFCE1000001410	7.716,00
29/06/2021	603116	1.01.03.01.01.0001	0001	001	3.01.01.01.01.0005	0001	001	Receita revenda de mercadorias NFCE1000001411	1.010,00
30/06/2021	602796	1.01.15.01.01.0001	0001	001	2.01.01.01.01.0020	0001	001	Vr. compras mercadorias para revenda NFE1000001817MMV COM. DE PNEUS E ADM - FL.31 (S.LUIS-HOLANDESE	18.500,00
30/06/2021	602797	1.01.15.01.01.0001	0001	001	2.01.01.01.01.0023	0001	001	Vr. compras mercadorias para revenda NFE1000029406DICA BATERIAS E PECAS LTDA	5.044,70

Livro Diário Nº. 2

Licenciado para: GLEISON NASCIMENTO DE CARVALHO

Empresa: ALTERNATIVA PNEUS, BATERIAS E AUTO PARTS LTDA - CNPJ: 32.855.084/0001-31

Período: 01/01/2021 a 31/12/2021

Endereço: AV PAULINO NEVES, Complemento: , N.º: 462, Bairro: MONTE CASTELO, Cidade: Tutóia, Estado: MA, CEP: 65580000, Telefone: (98) 884

PEDREIRAS/MA  
 Proc. 050500 2/202 2 ADMIN  
 FLS. 716 Fortes Contábil 6.18.1.0  
 Pub. 2

Data	Chave	Débito	Estab	Centro	Crédito	Estab	Centro	Histórico	Valor
30/06/2021	602798	1.01.15.01.01.0001	0001	001	2.01.01.01.01.0010	0001	001	Vr. compras mercadorias para revenda NFE1000032898EUR COMER DE PECAS E LUBRIFICANTES LTDA	7.812,00
30/06/2021	603117	1.01.03.01.01.0001	0001	001	3.01.01.01.01.0005	0001	001	Receita revenda de mercadorias NFCE1000001413	9.600,00
30/06/2021	603118	1.01.03.01.01.0001	0001	001	3.01.01.01.01.0005	0001	001	Receita revenda de mercadorias NFCE1000001412	8.518,00
30/06/2021	603119	1.01.03.01.01.0001	0001	001	3.01.01.01.01.0005	0001	001	Receita revenda de mercadorias NFCE1000001414	5.305,00
<b>Totais do mês de Junho:</b>									<b>208.808,05</b>
01/07/2021	602936	1.01.03.01.01.0001	0001	001	3.01.01.01.01.0005	0001	001	Receita revenda de mercadorias NFE1000000107MEA MOTOS LTDA.	1.864,00
01/07/2021	602937	1.01.03.01.01.0001	0001	001	3.01.01.01.01.0005	0001	001	Receita revenda de mercadorias NFE1000000108AGN SERVICOS LTDA	99,00
01/07/2021	603120	1.01.03.01.01.0001	0001	001	3.01.01.01.01.0005	0001	001	Receita revenda de mercadorias NFCE1000001415	2.130,00
02/07/2021	603121	1.01.03.01.01.0001	0001	001	3.01.01.01.01.0005	0001	001	Receita revenda de mercadorias NFCE1000001416	1.280,00
05/07/2021	602799	1.01.15.01.01.0001	0001	001	2.01.01.01.01.0005	0001	001	Vr. compras mercadorias para revenda NFE1000015642AMA DISTRIBUIDORA DE PNEUS E CAMARA	10.050,00
05/07/2021	602938	1.01.03.01.01.0001	0001	001	3.01.01.01.01.0005	0001	001	Receita revenda de mercadorias NFE1000000109L AMORIM LOCAAO DE EQUIPAMENTOS LTDA	426,00
05/07/2021	603122	1.01.03.01.01.0001	0001	001	3.01.01.01.01.0005	0001	001	Receita revenda de mercadorias NFCE1000001417	590,00
06/07/2021	602800	1.01.15.01.01.0001	0001	001	2.01.01.01.01.0002	0001	001	Vr. compras mercadorias para revenda NFE1000026049PNE COMERCIO DE PNEUS LTDA	10.067,00
06/07/2021	603123	1.01.03.01.01.0001	0001	001	3.01.01.01.01.0005	0001	001	Receita revenda de mercadorias NFCE1000001418	2.530,00
08/07/2021	603124	1.01.03.01.01.0001	0001	001	3.01.01.01.01.0005	0001	001	Receita revenda de mercadorias NFCE1000001419	1.330,00
12/07/2021	602801	1.01.15.01.01.0001	0001	001	2.01.01.01.01.0004	0001	001	Vr. compras mercadorias para revenda NFE10000098329DIS DISTRIBUIDORA MARANHENSE DE ACUMULADORES LTDA	900,06

Livro Diário Nº. 2

Licenciado para: GLEISON NASCIMENTO DE CARVALHO  
 Empresa: ALTERNATIVA PNEUS, BATERIAS E AUTO PARTS LTDA - CNPJ: 32.855.084/0001-31  
 Período: 01/01/2021 a 31/12/2021

PEDREIRAS/MA	ADMIN
Proc 050500 2/2022	6.185,0
FLS. 717	Fortes Contábil
Rub. 0	

Endereço: AV PAULINO NEVES, Complemento: , N.º: 462, Bairro: MONTE CASTELO, Cidade: Tutóia, Estado: MA, CEP: 65580000, Telefone: (98) 884

Data	Chave	Débito	Estab	Centro	Crédito	Estab	Centro	Histórico	Valor
12/07/2021	603125	1.01.03.01.01.0001	0001	001	3.01.01.01.01.0005	0001	001	Receita revenda de mercadorias NFCE1000001420	6.235,00
13/07/2021	602802	1.01.15.01.01.0001	0001	001	2.01.01.01.01.0008	0001	001	Vr. compras mercadorias para revenda NFE1000068189HC PNEUS S/A	3.817,00
13/07/2021	602803	1.01.15.01.01.0001	0001	001	2.01.01.01.01.0029	0001	001	Vr. compras mercadorias para revenda NFE16000003461CUF PNEUMATICOS LTDA - FL 16	9.570,00
14/07/2021	602804	1.01.15.01.01.0001	0001	001	2.01.01.01.01.0005	0001	001	Vr. compras mercadorias para revenda NFE1000015708AMA; DISTRIBUIDORA DE PNEUS E CAMARA	4.708,00
14/07/2021	603126	1.01.03.01.01.0001	0001	001	3.01.01.01.01.0005	0001	001	Receita revenda de mercadorias NFCE1000001421	920,00
14/07/2021	603127	1.01.03.01.01.0001	0001	001	3.01.01.01.01.0005	0001	001	Receita revenda de mercadorias NFCE1000001422	350,00
16/07/2021	602805	1.01.15.01.01.0001	0001	001	2.01.01.01.01.0005	0001	001	Vr. compras mercadorias para revenda NFE1000015720AMA; DISTRIBUIDORA DE PNEUS E CAMARA	4.444,00
16/07/2021	603128	1.01.03.01.01.0001	0001	001	3.01.01.01.01.0005	0001	001	Receita revenda de mercadorias NFCE1000001423	2.590,00
19/07/2021	602806	1.01.15.01.01.0001	0001	001	2.01.01.01.01.0002	0001	001	Vr. compras mercadorias para revenda NFE1000026238PNEI COMERCIO DE PNEUS LTDA	3.240,00
19/07/2021	603129	1.01.03.01.01.0001	0001	001	3.01.01.01.01.0005	0001	001	Receita revenda de mercadorias NFCE1000001424	240,00
21/07/2021	603130	1.01.03.01.01.0001	0001	001	3.01.01.01.01.0005	0001	001	Receita revenda de mercadorias NFCE1000001425	5.060,00
24/07/2021	602807	1.01.15.01.01.0001	0001	001	2.01.01.01.01.0023	0001	001	Vr. compras mercadorias para revenda NFE1000029787DICA BATERIAS E PECAS LTDA	2.610,00
26/07/2021	602808	1.01.15.01.01.0001	0001	001	2.01.01.01.01.0004	0001	001	Vr. compras mercadorias para revenda NFE10000098688DISI DISTRIBUIDORA MARANHENSE DE ACUMULADORES LTDA	2.603,20
26/07/2021	603131	1.01.03.01.01.0001	0001	001	3.01.01.01.01.0005	0001	001	Receita revenda de mercadorias NFCE1000001426	4.115,00



# Livro Diário Nº. 2

Licenciado para: GLEISON NASCIMENTO DE CARVALHO

Empresa: ALTERNATIVA PNEUS, BATERIAS E AUTO PARTS LTDA - CNPJ: 32.855.084/0001-31

Período: 01/01/2021 a 31/12/2021

Endereço: AV PAULINO NEVES, Complemento: , N.º: 462, Bairro: MONTE CASTELO, Cidade: Tutóia, Estado: MA, CEP: 65580000, Telefone: (98) 884

PEDREIRAS/MA  
 Proc. 0505004202  
 FLS. 718  
 Rub.   
 Página 22 de 48  
 Pag.: 22 de 47  
 ADMIN  
 Fortes Contábil 6.185.0

Data	Chave	Débito	Estab	Centro	Crédito	Estab	Centro	Histórico	Valor
27/07/2021	602809	1.01.15.01.01.0001	0001	001	2.01.01.01.01.0027	0001	001	Vr. compras mercadorias para revenda NFE1000003322SAV COMERCIO DE PNEUS LTDA	1.454,00
27/07/2021	603132	1.01.03.01.01.0001	0001	001	3.01.01.01.01.0005	0001	001	Receita revenda de mercadorias NFCE1000001427	1.270,00
27/07/2021	603133	1.01.03.01.01.0001	0001	001	3.01.01.01.01.0005	0001	001	Receita revenda de mercadorias NFCE1000001428	1.960,00
28/07/2021	602810	1.01.15.01.01.0001	0001	001	2.01.01.01.01.0004	0001	001	Vr. compras mercadorias para revenda NFE10000098762DISJ DISTRIBUIDORA MARANHENSE DE ACUMULADORES LTDA	316,41
29/07/2021	602811	1.01.15.01.01.0001	0001	001	2.01.01.01.01.0005	0001	001	Vr. compras mercadorias para revenda NFE1000015817AMA; DISTRIBUIDORA DE PNEUS E CAMARA	17.988,00
29/07/2021	602812	1.01.15.01.01.0001	0001	001	2.01.01.01.01.0005	0001	001	Vr. compras mercadorias para revenda NFE1000015818AMA; DISTRIBUIDORA DE PNEUS E CAMARA	1.580,00
29/07/2021	603134	1.01.03.01.01.0001	0001	001	3.01.01.01.01.0005	0001	001	Receita revenda de mercadorias NFCE1000001429	5.990,00
30/07/2021	603135	1.01.03.01.01.0001	0001	001	3.01.01.01.01.0005	0001	001	Receita revenda de mercadorias NFCE1000001430	2.440,00
30/07/2021	603136	1.01.03.01.01.0001	0001	001	3.01.01.01.01.0005	0001	001	Receita revenda de mercadorias NFCE1000001431	2.250,00
30/07/2021	603137	1.01.03.01.01.0001	0001	001	3.01.01.01.01.0005	0001	001	Receita revenda de mercadorias NFCE1000001432	390,00
31/07/2021	602813	1.01.15.01.01.0001	0001	001	2.01.01.01.01.0002	0001	001	Vr. compras mercadorias para revenda NFE1000015821PNEI COMERCIO DE PNEUS LTDA	3.201,00
31/07/2021	602939	1.01.03.01.01.0001	0001	001	3.01.01.01.01.0005	0001	001	Receita revenda de mercadorias NFE100000110ALDE V. CUNHA E CIA LTDA	3.900,00
31/07/2021	603138	1.01.03.01.01.0001	0001	001	3.01.01.01.01.0005	0001	001	Receita revenda de mercadorias NFCE1000001433	280,00
03/08/2021	602940	1.01.03.01.01.0001	0001	001	3.01.01.01.01.0005	0001	001	<b>Totais do mês de Julho:</b> Receita revenda de mercadorias NFE1000000111RAIM NONATO DE SOUSA PINTO	<b>124.808,47</b> 2.300,00

**Livro Diário Nº. 2**

Licenciado para: GLEISON NASCIMENTO DE CARVALHO  
 Empresa: ALTERNATIVA PNEUS, BATERIAS E AUTO PARTS LTDA - CNPJ: 32.855.084/0001-31  
 Período: 01/01/2021 a 31/12/2021

PEDREIRAS/MA Página 23 de 48  
 Proc. 0505002/2022 Pag.: 23 de 47  
 FLS. 77 ADMIN  
 Rub. 719 e) Fortes Contábil 6.185,0

Endereço: AV PAULINO NEVES, Complemento: , N.º: 462, Bairro: MONTE CASTELO, Cidade: Tutóia, Estado: MA, CEP: 65580000, Telefone: (98) 884

Data	Chave	Débito	Estab	Centro	Crédito	Estab	Centro	Histórico	Valor
03/08/2021	603139	1.01.03.01.01.0001	0001	001	3.01.01.01.01.0005	0001	001	Receita revenda de mercadorias NFCE1000001434	140,00
04/08/2021	602814	1.01.15.01.01.0001	0001	001	2.01.01.01.01.0002	0001	001	Vr. compras mercadorias para revenda NFE1000015870PNEU COMERCIO DE PNEUS LTDA	6.444,00
05/08/2021	602815	1.01.15.01.01.0001	0001	001	2.01.01.01.01.0002	0001	001	Vr. compras mercadorias para revenda NFE1000028429PNEU COMERCIO DE PNEUS LTDA	4.795,80
06/08/2021	602816	1.01.15.01.01.0001	0001	001	2.01.01.01.01.0002	0001	001	Vr. compras mercadorias para revenda NFE1000026445PNEU COMERCIO DE PNEUS LTDA	6.556,00
06/08/2021	603140	1.01.03.01.01.0001	0001	001	3.01.01.01.01.0005	0001	001	Receita revenda de mercadorias NFCE1000001435ISA OLIVEIRA DA SILVA	885,00
06/08/2021	603141	1.01.03.01.01.0001	0001	001	3.01.01.01.01.0005	0001	001	Receita revenda de mercadorias NFCE1000001436	425,00
09/08/2021	603142	1.01.03.01.01.0001	0001	001	3.01.01.01.01.0005	0001	001	Receita revenda de mercadorias NFCE1000001437	4.270,00
10/08/2021	602817	1.01.15.01.01.0001	0001	001	2.01.01.01.01.0030	0001	001	Vr. compras mercadorias para revenda NFE1000153737BEZE E OLIV. COM. DE A. PECAS-L11	3.637,60
10/08/2021	603143	1.01.03.01.01.0001	0001	001	3.01.01.01.01.0005	0001	001	Receita revenda de mercadorias NFCE1000001438	2.905,00
10/08/2021	603144	1.01.03.01.01.0001	0001	001	3.01.01.01.01.0005	0001	001	Receita revenda de mercadorias NFCE1000001439HIL ESCORCIO DOS REIS	675,00
11/08/2021	602818	1.01.15.01.01.0001	0001	001	2.01.01.01.01.0005	0001	001	Vr. compras mercadorias para revenda NFE1000015923AMA; DISTRIBUIDORA DE PNEUS E CAMARA	7.180,00
11/08/2021	602819	1.01.15.01.01.0001	0001	001	2.01.01.01.01.0002	0001	001	Vr. compras mercadorias para revenda NFE1000026555PNEU COMERCIO DE PNEUS LTDA	4.550,02
12/08/2021	602820	1.01.15.01.01.0001	0001	001	2.01.01.01.01.0004	0001	001	Vr. compras mercadorias para revenda NFE10000099071DIS; DISTRIBUIDORA MARANHENSE DE ACUMULADORES LTDA	3.137,47

Livro Diário Nº. 2

PEDREIRAS/MA  
 Proc. 050500 2/2022  
 FLS. 720  
 Rub. \_\_\_\_\_

Licenciado para: GLEISON NASCIMENTO DE CARVALHO

Empresa: ALTERNATIVA PNEUS, BATERIAS E AUTO PARTS LTDA - CNPJ: 32.855.084/0001-31

Período: 01/01/2021 a 31/12/2021

Endereço: AV PAULINO NEVES, Complemento: , N.º: 462, Bairro: MONTE CASTELO, Cidade: Tutóia, Estado: MA, CEP: 65580000, Telefone: (98) 884

ADMIN

Fortes Contábil 6.18.0

Data	Chave	Débito	Estab	Centro	Crédito	Estab	Centro	Histórico	Valor
12/08/2021	602821	1.01.15.01.01.0001	0001	001	2.01.01.01.01.0029	0001	001	Vr. compras mercadorias para revenda NFE16000003671CUF PNEUMATICOS LTDA - FL 16	7.420,00
12/08/2021	603145	1.01.03.01.01.0001	0001	001	3.01.01.01.01.0005	0001	001	Receita revenda de mercadorias NFCE1000001440	503,00
12/08/2021	603146	1.01.03.01.01.0001	0001	001	3.01.01.01.01.0005	0001	001	Receita revenda de mercadorias NFCE1000001441	5.600,00
12/08/2021	603147	1.01.03.01.01.0001	0001	001	3.01.01.01.01.0005	0001	001	Receita revenda de mercadorias NFCE1000001442	3.760,00
13/08/2021	602941	1.01.03.01.01.0001	0001	001	3.01.01.01.01.0005	0001	001	Receita revenda de mercadorias NFE1000000112FOR COBERTURAS ESPECIAIS LTDA	425,00
13/08/2021	603148	1.01.03.01.01.0001	0001	001	3.01.01.01.01.0005	0001	001	Receita revenda de mercadorias NFCE1000001443	365,00
13/08/2021	603149	1.01.03.01.01.0001	0001	001	3.01.01.01.01.0005	0001	001	Receita revenda de mercadorias NFCE1000001444	2.780,00
18/08/2021	603150	1.01.03.01.01.0001	0001	001	3.01.01.01.01.0005	0001	001	Receita revenda de mercadorias NFCE1000001445	5.095,00
18/08/2021	603151	1.01.03.01.01.0001	0001	001	3.01.01.01.01.0005	0001	001	Receita revenda de mercadorias NFCE1000001446	430,00
18/08/2021	603152	1.01.03.01.01.0001	0001	001	3.01.01.01.01.0005	0001	001	Receita revenda de mercadorias NFCE1000001447	425,00
19/08/2021	602822	1.01.15.01.01.0001	0001	001	2.01.01.01.01.0023	0001	001	Vr. compras mercadorias para revenda NFE1000030174DICA BATERIAS E PECAS LTDA	7.400,00
19/08/2021	602823	1.01.15.01.01.0001	0001	001	2.01.01.01.01.0020	0001	001	Vr. compras mercadorias para revenda NFE1000002015MMV COM. DE PNEUS E ADM - FL.31 (S.LUIS-HOLANDESE	24.700,00
19/08/2021	603153	1.01.03.01.01.0001	0001	001	3.01.01.01.01.0005	0001	001	Receita revenda de mercadorias NFCE1000001448	2.050,00
20/08/2021	602824	1.01.15.01.01.0001	0001	001	2.01.01.01.01.0023	0001	001	Vr. compras mercadorias para revenda NFE1000030200DICA BATERIAS E PECAS LTDA	2.033,28
20/08/2021	602825	1.01.15.01.01.0001	0001	001	2.01.01.01.01.0002	0001	001	Vr. compras mercadorias para revenda NFE1000026678PNEU COMERCIO DE PNEUS LTDA	4.507,30

Livro Diário Nº. 2

Licenciado para: GLEISON NASCIMENTO DE CARVALHO

Empresa: ALTERNATIVA PNEUS, BATERIAS E AUTO PARTS LTDA - CNPJ: 32.855.084/0001-31

Período: 01/01/2021 a 31/12/2021

Endereço: AV PAULINO NEVES, Complemento: , N.º: 462, Bairro: MONTE CASTELO, Cidade: Tutóia, Estado: MA, CEP: 65590000, Telefone: (98) 884

PEDREIRAS/MA	Página 25 de 48
Proc. 0505002/2022	Pag.: 25 de 47
FLS. 721	ADMIN
Rub. Fortes Contábil 6.185.0	

Data	Chave	Débito	Estab	Centro	Crédito	Estab	Centro	Histórico	Valor
20/08/2021	602942	1.01.03.01.01.0001	0001	001	3.01.01.01.01.0005	0001	001	Receita revenda de mercadorias NFE100000113DISM DISTRIBUIDORA MARANHENSE DE ACUMULADORES LTDA	2.257,20
20/08/2021	602943	1.01.03.01.01.0001	0001	001	3.01.01.01.01.0005	0001	001	Receita revenda de mercadorias NFE100000114AGN SERVICOS LTDA	17.700,00
20/08/2021	602944	1.01.03.01.01.0001	0001	001	3.01.01.01.01.0005	0001	001	Receita revenda de mercadorias NFE100000115AGN SERVICOS LTDA	24.500,00
23/08/2021	602826	1.01.15.01.01.0001	0001	001	2.01.01.01.01.0030	0001	001	Vr. compras mercadorias para revenda NFE1000156106BEZE E OLIV. COM. DE A. PECAS-L11	1.529,78
23/08/2021	602827	1.01.15.01.01.0001	0001	001	2.01.01.01.01.0002	0001	001	Vr. compras mercadorias para revenda NFE1000026694PNEU COMERCIO DE PNEUS LTDA	1.321,00
23/08/2021	602828	1.01.15.01.01.0001	0001	001	2.01.01.01.01.0023	0001	001	Vr. compras mercadorias para revenda NFE1000030247DICA BATERIAS E PECAS LTDA	4.936,00
23/08/2021	602829	1.01.15.01.01.0001	0001	001	2.01.01.01.01.0020	0001	001	Vr. compras mercadorias para revenda NFE100002030MMV COM. DE PNEUS E ADM - FL 31 (S.LUIS-HOLANDESE	7.200,00
3/08/2021	603154	1.01.03.01.01.0001	0001	001	3.01.01.01.01.0005	0001	001	Receita revenda de mercadorias NFCE1000001449	2.280,00
23/08/2021	603155	1.01.03.01.01.0001	0001	001	3.01.01.01.01.0005	0001	001	Receita revenda de mercadorias NFCE1000001450	275,00
23/08/2021	603156	1.01.03.01.01.0001	0001	001	3.01.01.01.01.0005	0001	001	Receita revenda de mercadorias NFCE1000001451	425,00
24/08/2021	602830	1.01.15.01.01.0001	0001	001	2.01.01.01.01.0004	0001	001	Vr. compras mercadorias para revenda NFE10000099317DIS DISTRIBUIDORA MARANHENSE DE ACUMULADORES LTDA	2.257,20
24/08/2021	603157	1.01.03.01.01.0001	0001	001	3.01.01.01.01.0005	0001	001	Receita revenda de mercadorias NFCE1000001452	7.000,00
24/08/2021	603158	1.01.03.01.01.0001	0001	001	3.01.01.01.01.0005	0001	001	Receita revenda de mercadorias NFCE1000001453	120,00
24/08/2021	603159	1.01.03.01.01.0001	0001	001	3.01.01.01.01.0005	0001	001	Receita revenda de mercadorias NFCE1000001454	8.550,00

# Livro Diário Nº. 2

Licenciado para: GLEISON NASCIMENTO DE CARVALHO

Empresa: ALTERNATIVA PNEUS, BATERIAS E AUTO PARTS LTDA - CNPJ: 32.855.084/0001-31

Período: 01/01/2021 a 31/12/2021

Endereço: AV PAULINO NEVES, Complemento: , N.º: 462, Bairro: MONTE CASTELO, Cidade: Tutóia, Estado: MA, CEP: 65580000, Telefone: (98) 884

PEDREIRAS/MA		Página 26 de 48
Proc. 0505002021	FLS. 722	Pag.: 26 de 47
Rub. 0		ADMIN
		Fortes Contábil 6.185.0

Data	Chave	Débito	Estab	Centro	Crédito	Estab	Centro	Histórico	Valor
25/08/2021	603160	1.01.03.01.01.0001	0001	001	3.01.01.01.01.0005	0001	001	Receita revenda de mercadorias NFCE1000001455	160,00
26/08/2021	602832	1.01.15.01.01.0001	0001	001	2.01.01.01.01.0002	0001	001	Vr. compras mercadorias para revenda NFE1000026723PNEU COMERCIO DE PNEUS LTDA	5.442,10
26/08/2021	602837	1.01.15.01.01.0001	0001	001	2.01.01.01.01.0031	0001	001	Vr. compras mercadorias para revenda NFE1000122221ECU E CONSULTORIA EM SOFTWARE LTDA - ME	129,00
27/08/2021	602833	1.01.15.01.01.0001	0001	001	2.01.01.01.01.0010	0001	001	Vr. compras mercadorias para revenda NFE1000033400EUR COMER DE PECAS E LUBRIFICANTES LTDA	2.796,00
27/08/2021	602834	1.01.15.01.01.0001	0001	001	2.01.01.01.01.0023	0001	001	Vr. compras mercadorias para revenda NFE1000030330DICA BATERIAS E PECAS LTDA	537,00
27/08/2021	602835	1.01.15.01.01.0001	0001	001	2.01.01.01.01.0020	0001	001	Vr. compras mercadorias para revenda NFE1000002050MMV COM. DE PNEUS E ADM - FL.31 (S.LUIS-HOLANDESE	16.800,00
27/08/2021	602945	1.01.03.01.01.0001	0001	001	3.01.01.01.01.0005	0001	001	Receita revenda de mercadorias NFE1000000116REN DA SILVA MONTELES	1.800,00
28/08/2021	602836	1.01.15.01.01.0001	0001	001	2.01.01.01.01.0031	0001	001	Vr. compras mercadorias para revenda NFE1000116224ECU E CONSULTORIA EM SOFTWARE LTDA - ME	129,00
28/08/2021	603161	1.01.03.01.01.0001	0001	001	3.01.01.01.01.0005	0001	001	Receita revenda de mercadorias NFCE1000001456	9.895,00
28/08/2021	603162	1.01.03.01.01.0001	0001	001	3.01.01.01.01.0005	0001	001	Receita revenda de mercadorias NFCE1000001457	6.145,00
30/08/2021	603163	1.01.03.01.01.0001	0001	001	3.01.01.01.01.0005	0001	001	Receita revenda de mercadorias NFCE1000001458	4.790,00
31/08/2021	603164	1.01.03.01.01.0001	0001	001	3.01.01.01.01.0005	0001	001	Receita revenda de mercadorias NFCE1000001459	3.400,00
<b>Totais do mês de Agosto:</b>									<b>247.769,05</b>

Livro Diário Nº. 2

PEDREIRAS/MA  
 Proc. 0505002/2022  
 FLS. 723  
 Rub. 01

Página 27 de 48  
 PEDREIRAS/MA  
 Proc. /2022 Pag. 27 de 47  
 FLS. ADMIN  
 Rub. Fortes-Contábil 6.185,0

Licenciado para: GLEISON NASCIMENTO DE CARVALHO  
 Empresa: ALTERNATIVA PNEUS, BATERIAS E AUTO PARTS LTDA - CNPJ: 32.855.084/0001-31  
 Período: 01/01/2021 a 31/12/2021  
 Endereço: AV PAULINO NEVES, Complemento: , N.º: 462, Bairro: MONTE CASTELO, Cidade: Tutóia, Estado: MA, CEP: 65580000, Telefone: (98) 884

Data	Chave	Débito	Estab	Centro	Crédito	Estab	Centro	Histórico	Valor
01/09/2021	602838	1.01.15.01.01.0001	0001	001	2.01.01.01.01.0002	0001	001	Vr. compras mercadorias para revenda NFE1000026797PNEI COMERCIO DE PNEUS LTDA	7.277,80
02/09/2021	602839	1.01.15.01.01.0001	0001	001	2.01.01.01.01.0009	0001	001	Vr. compras mercadorias para revenda NFE1000020686ALVC MOTOCICLETAS LTDA.	3.041,51
02/09/2021	602965	1.01.03.01.01.0001	0001	001	3.01.01.01.01.0005	0001	001	Receita revenda de mercadorias 000002MUNICIPIO DE PAULINO NEVES - CAMARA MUNICIPAL	7.800,00
03/09/2021	602840	1.01.15.01.01.0001	0001	001	2.01.01.01.01.0002	0001	001	Vr. compras mercadorias para revenda NFE1000026820PNEI COMERCIO DE PNEUS LTDA	2.628,00
04/09/2021	602841	1.01.15.01.01.0001	0001	001	2.01.01.01.01.0002	0001	001	Vr. compras mercadorias para revenda NFE1000026829PNEI COMERCIO DE PNEUS LTDA	1.343,00
04/09/2021	602842	1.01.15.01.01.0001	0001	001	2.01.01.01.01.0002	0001	001	Vr. compras mercadorias para revenda NFE1000026830PNEI COMERCIO DE PNEUS LTDA	4.346,16
06/09/2021	603165	1.01.03.01.01.0001	0001	001	3.01.01.01.01.0005	0001	001	Receita revenda de mercadorias NFCE1000001460	8.090,00
08/09/2021	603166	1.01.03.01.01.0001	0001	001	3.01.01.01.01.0005	0001	001	Receita revenda de mercadorias NFCE1000001461	1.805,00
08/09/2021	603167	1.01.03.01.01.0001	0001	001	3.01.01.01.01.0005	0001	001	Receita revenda de mercadorias NFCE1000001462	5.060,00
08/09/2021	603168	1.01.03.01.01.0001	0001	001	3.01.01.01.01.0005	0001	001	Receita revenda de mercadorias NFCE1000001463	2.915,00
08/09/2021	603169	1.01.03.01.01.0001	0001	001	3.01.01.01.01.0005	0001	001	Receita revenda de mercadorias NFCE1000001464	165,00
09/09/2021	602843	1.01.15.01.01.0001	0001	001	2.01.01.01.01.0002	0001	001	Vr. compras mercadorias para revenda NFE1000026858PNEI COMERCIO DE PNEUS LTDA	5.812,80
09/09/2021	603170	1.01.03.01.01.0001	0001	001	3.01.01.01.01.0005	0001	001	Receita revenda de mercadorias NFCE1000001465	2.800,00
09/09/2021	603171	1.01.03.01.01.0001	0001	001	3.01.01.01.01.0005	0001	001	Receita revenda de mercadorias NFCE1000001466MAJ DE JESUS ARAUJO	700,00

**Livro Diário Nº. 2**

Licenciado para: GLEISON NASCIMENTO DE CARVALHO  
 Empresa: ALTERNATIVA PNEUS, BATERIAS E AUTO PARTS LTDA  
 Período: 01/01/2021 a 31/12/2021

Endereço: AV PAULINO NEVES, Complemento: , N.º: 462, Bairro: MONTE CASTELO, Cidade: Tutóia, Estado: MA, CEP: 65580000, Telefone: (98) 884

PEDREIRAS/MA  
 Proc. 0305002/2023  
 FLS. 729  
 CNPJ: 32.855.084/0001-31

Página 28 de 48  
 PEDREIRAS/MA  
 Proc. /202ADMIN  
 FLS. Fortes Contábil 6.18.0  
 Rub.

Data	Chave	Débito	Estab	Centro	Crédito	Estab	Centro	Histórico	Valor
09/09/2021	603172	1.01.03.01.01.0001	0001	001	3.01.01.01.01.0005	0001	001	Receita revenda de mercadorias NFCE1000001467	4.030,00
10/09/2021	602844	1.01.15.01.01.0001	0001	001	2.01.01.01.01.0004	0001	001	Vr. compras mercadorias para revenda NFE10000099669DIS; DISTRIBUIDORA MARANHENSE DE ACUMULADORES LTDA	4.595,73
11/09/2021	602845	1.01.15.01.01.0001	0001	001	2.01.01.01.01.0027	0001	001	Vr. compras mercadorias para revenda NFE1000004135SAV, COMERCIO DE PNEUS LTDA	6.700,00
13/09/2021	602846	1.01.15.01.01.0001	0001	001	2.01.01.01.01.0005	0001	001	Vr. compras mercadorias para revenda NFE1000016162AMA; DISTRIBUIDORA DE PNEUS E CAMARA	4.482,00
13/09/2021	602847	1.01.15.01.01.0001	0001	001	2.01.01.01.01.0028	0001	001	Vr. compras mercadorias para revenda NFE1000000903ITR PNEUS	11.383,12
14/09/2021	603173	1.01.03.01.01.0001	0001	001	3.01.01.01.01.0005	0001	001	Receita revenda de mercadorias NFCE1000001468	6.675,00
14/09/2021	603174	1.01.03.01.01.0001	0001	001	3.01.01.01.01.0005	0001	001	Receita revenda de mercadorias NFCE1000001469AD; CARNEIRO DE OLIVEIRA	900,00
15/09/2021	602848	1.01.15.01.01.0001	0001	001	2.01.01.01.01.0030	0001	001	Vr. compras mercadorias para revenda NFE1000160402BEZE E OLIV. COM. DE A. PECAS-L11	2.206,06
15/09/2021	603175	1.01.03.01.01.0001	0001	001	3.01.01.01.01.0005	0001	001	Receita revenda de mercadorias NFCE1000001470	1.500,00
15/09/2021	603176	1.01.03.01.01.0001	0001	001	3.01.01.01.01.0005	0001	001	Receita revenda de mercadorias NFCE1000001471	165,00
17/09/2021	602849	1.01.15.01.01.0001	0001	001	2.01.01.01.01.0002	0001	001	Vr. compras mercadorias para revenda NFE1000026959PNEI COMERCIO DE PNEUS LTDA	3.704,72
17/09/2021	602850	1.01.15.01.01.0001	0001	001	2.01.01.01.01.0004	0001	001	Vr. compras mercadorias para revenda NFE10000099849DIS; DISTRIBUIDORA MARANHENSE DE ACUMULADORES LTDA	2.240,40
17/09/2021	603177	1.01.03.01.01.0001	0001	001	3.01.01.01.01.0005	0001	001	Receita revenda de mercadorias NFCE1000001472	8.175,00

**Livro Diário Nº. 2**

Licenciado para: GLEISON NASCIMENTO DE CARVALHO

Empresa: ALTERNATIVA PNEUS, BATERIAS E AUTO PARTS LTDA - CNPJ: 32.855.084/0001-31

Período: 01/01/2021 a 31/12/2021

Endereço: AV PAULINO NEVES, Complemento: , N.º: 462, Bairro: MONTE CASTELO, Cidade: Tutóia, Estado: MA, CEP: 65580000, Telefone: (98) 864

Fortes Contábil 6.185,0

Data	Chave	Débito	Estab	Centro	Crédito	Estab	Centro	Histórico	Valor
20/09/2021	602851	1.01.15.01.01.0001	0001	001	2.01.01.01.01.0023	0001	001	Vr. compras mercadorias para revenda NFE1000030711DICA BATERIAS E PECAS LTDA	496,00
21/09/2021	602852	1.01.15.01.01.0001	0001	001	2.01.01.01.01.0002	0001	001	Vr. compras mercadorias para revenda NFE1000026995PNEI COMERCIO DE PNEUS LTDA	4.871,92
21/09/2021	602853	1.01.15.01.01.0001	0001	001	2.01.01.01.01.0030	0001	001	Vr. compras mercadorias para revenda NFE1000161492BEZE E OLIV. COM. DE A. PECAS-L11	700,74
21/09/2021	602854	1.01.15.01.01.0001	0001	001	2.01.01.01.01.0020	0001	001	Vr. compras mercadorias para revenda NFE1000002136MMV COM. DE PNEUS E ADM - FL.31 (S.LUIS-HOLANDESE	6.680,00
21/09/2021	603178	1.01.03.01.01.0001	0001	001	3.01.01.01.01.0005	0001	001	Receita revenda de mercadorias NFCE1000001473	5.735,00
22/09/2021	602855	1.01.15.01.01.0001	0001	001	2.01.01.01.01.0008	0001	001	Vr. compras mercadorias para revenda NFE1000068927HC PNEUS S/A	4.152,00
22/09/2021	602946	1.01.03.01.01.0001	0001	001	3.01.01.01.01.0005	0001	001	Receita revenda de mercadorias NFE1000000117OLIV SERVICOS E LOCACOES LTDA ME	780,00
22/09/2021	603179	1.01.03.01.01.0001	0001	001	3.01.01.01.01.0005	0001	001	Receita revenda de mercadorias NFCE1000001474	9.600,00
22/09/2021	603180	1.01.03.01.01.0001	0001	001	3.01.01.01.01.0005	0001	001	Receita revenda de mercadorias NFCE1000001475	5.015,00
22/09/2021	603181	1.01.03.01.01.0001	0001	001	3.01.01.01.01.0005	0001	001	Receita revenda de mercadorias NFCE1000001476	1.450,00
22/09/2021	603182	1.01.03.01.01.0001	0001	001	3.01.01.01.01.0005	0001	001	Receita revenda de mercadorias NFCE1000001477	1.600,00
23/09/2021	602856	1.01.15.01.01.0001	0001	001	2.01.01.01.01.0005	0001	001	Vr. compras mercadorias para revenda NFE1000016250AMA; DISTRIBUIDORA DE PNEUS E CAMARA	6.948,00
23/09/2021	603183	1.01.03.01.01.0001	0001	001	3.01.01.01.01.0005	0001	001	Receita revenda de mercadorias NFCE1000001478	4.469,00



**Livro Diário Nº. 2**

Licenciado para: GLEISON NASCIMENTO DE CARVALHO

Empresa: ALTERNATIVA PNEUS, BATERIAS E AUTO PARTS LTDA - CNPJ: 32.855.084/0001-31

Período: 01/01/2021 a 31/12/2021

Endereço: AV PAULINO NEVES, Complemento: , N.º: 462, Bairro: MONTE CASTELO, Cidade: Tutóia, Estado: MA, CEP: 65580000, Telefone: (98) 884

Página 30 de 48

PEDREIRAS/MA	Pag.: 30 de 47
Proc. 0500002/202 2	ADMIN
FLS. 726	Fortes Contábil 6.185,0
Rub. 02	

Data	Chave	Débito	Estab	Centro	Crédito	Estab	Centro	Histórico	Valor
24/09/2021	602857	1.01.15.01.01.0001	0001	001	2.01.01.01.01.0004	0001	001	Vr. compras mercadorias para revenda NFE10000100027DIS  DISTRIBUIDORA MARANHENSE DE ACUMULADORES LTDA	674,72
25/09/2021	602858	1.01.15.01.01.0001	0001	001	2.01.01.01.01.0023	0001	001	Vr. compras mercadorias para revenda NFE1000030822DICA BATERIAS E PECAS LTDA	2.440,30
27/09/2021	602859	1.01.15.01.01.0001	0001	001	2.01.01.01.01.0002	0001	001	Vr. compras mercadorias para revenda NFE1000027063PNE  COMERCIO DE PNEUS LTDA	11.966,16
27/09/2021	603184	1.01.03.01.01.0001	0001	001	3.01.01.01.01.0005	0001	001	Receita revenda de mercadorias NFCE1000001479	1.335,00
27/09/2021	603185	1.01.03.01.01.0001	0001	001	3.01.01.01.01.0005	0001	001	Receita revenda de mercadorias NFCE1000001480	4.200,00
27/09/2021	603186	1.01.03.01.01.0001	0001	001	3.01.01.01.01.0005	0001	001	Receita revenda de mercadorias NFCE1000001481	3.850,00
29/09/2021	603187	1.01.03.01.01.0001	0001	001	3.01.01.01.01.0005	0001	001	Receita revenda de mercadorias NFCE1000001482	8.050,00
29/09/2021	603188	1.01.03.01.01.0001	0001	001	3.01.01.01.01.0005	0001	001	Receita revenda de mercadorias NFCE1000001483	7.762,00
29/09/2021	603189	1.01.03.01.01.0001	0001	001	3.01.01.01.01.0005	0001	001	Receita revenda de mercadorias NFCE1000001484	9.135,00
30/09/2021	602860	1.01.15.01.01.0001	0001	001	2.01.01.01.01.0020	0001	001	Vr. compras mercadorias para revenda NFE1000002182MMV COM. DE PNEUS E ADM - FL.31 (S.LUIS-HOLANDESE	10.920,00
30/09/2021	602861	1.01.15.01.01.0001	0001	001	2.01.01.01.01.0004	0001	001	Vr. compras mercadorias para revenda NFE10000100251DIS  DISTRIBUIDORA MARANHENSE DE ACUMULADORES LTDA	3.569,01
30/09/2021	603190	1.01.03.01.01.0001	0001	001	3.01.01.01.01.0005	0001	001	Receita revenda de mercadorias NFCE1000001485	9.793,00
30/09/2021	603191	1.01.03.01.01.0001	0001	001	3.01.01.01.01.0005	0001	001	Receita revenda de mercadorias NFCE1000001486	6.745,00
30/09/2021	603192	1.01.03.01.01.0001	0001	001	3.01.01.01.01.0005	0001	001	Receita revenda de mercadorias NFCE1000001487	7.600,00
<b>Totais do mês de Setembro:</b>									<b>251.081,95</b>

Livro Diário Nº. 2

Licenciado para: GLEISON NASCIMENTO DE CARVALHO  
 Empresa: ALTERNATIVA PNEUS, BATERIAS E AUTO PARTS LTDA - CNPJ: 32.855.084/0001-31  
 Período: 01/01/2021 a 31/12/2021

PEDREIRAS/MA		ADMIN
Proc. 0505002022	FLS. 727	6.185,0
Rub. Fortes Contábil		
CEP: 65580000		Telefone: (98) 384

Endereço: AV PAULINO NEVES, Complemento: , N.º: 462, Bairro: MONTE CASTELO, Cidade: Tutóla, Estado: MA

Data	Chave	Débito	Estab	Centro	Crédito	Estab	Centro	Histórico	Valor
01/10/2021	603193	1.01.03.01.01.0001	0001	001	3.01.01.01.01.0005	0001	001	Receita revenda de mercadorias NFCE1000001488HIL ESCORCIO DOS REIS	175,00
04/10/2021	603194	1.01.03.01.01.0001	0001	001	3.01.01.01.01.0005	0001	001	Receita revenda de mercadorias NFCE1000001489	7.738,00
04/10/2021	603195	1.01.03.01.01.0001	0001	001	3.01.01.01.01.0005	0001	001	Receita revenda de mercadorias NFCE1000001490	290,00
04/10/2021	603196	1.01.03.01.01.0001	0001	001	3.01.01.01.01.0005	0001	001	Receita revenda de mercadorias NFCE1000001491	3.900,00
05/10/2021	603197	1.01.03.01.01.0001	0001	001	3.01.01.01.01.0005	0001	001	Receita revenda de mercadorias NFCE1000001492	6.180,00
06/10/2021	602862	1.01.15.01.01.0001	0001	001	2.01.01.01.01.0023	0001	001	Vr. compras mercadorias para revenda NFE1000031003DICA BATERIAS E PECAS LTDA	458,00
06/10/2021	603198	1.01.03.01.01.0001	0001	001	3.01.01.01.01.0005	0001	001	Receita revenda de mercadorias NFCE1000001493	1.525,00
06/10/2021	603199	1.01.03.01.01.0001	0001	001	3.01.01.01.01.0005	0001	001	Receita revenda de mercadorias NFCE1000001494	470,00
13/10/2021	602863	1.01.15.01.01.0001	0001	001	2.01.01.01.01.0002	0001	001	Vr. compras mercadorias para revenda NFE1000027226PNEU COMERCIO DE PNEUS LTDA	3.033,68
14/10/2021	602864	1.01.15.01.01.0001	0001	001	2.01.01.01.01.0030	0001	001	Vr. compras mercadorias para revenda NFE1000165727BEZE E OLIV. COM. DE A. PECAS-L11	1.078,70
14/10/2021	603200	1.01.03.01.01.0001	0001	001	3.01.01.01.01.0005	0001	001	Receita revenda de mercadorias NFCE1000001496	7.784,00
14/10/2021	603201	1.01.03.01.01.0001	0001	001	3.01.01.01.01.0005	0001	001	Receita revenda de mercadorias NFCE1000001497	7.836,00
14/10/2021	603202	1.01.03.01.01.0001	0001	001	3.01.01.01.01.0005	0001	001	Receita revenda de mercadorias NFCE1000001498	7.696,00
14/10/2021	603203	1.01.03.01.01.0001	0001	001	3.01.01.01.01.0005	0001	001	Receita revenda de mercadorias NFCE1000001499	500,00
14/10/2021	603204	1.01.03.01.01.0001	0001	001	3.01.01.01.01.0005	0001	001	Receita revenda de mercadorias NFCE1000001500	1.465,00
15/10/2021	602865	1.01.15.01.01.0001	0001	001	2.01.01.01.01.0004	0001	001	Vr. compras mercadorias para revenda NFE10000100539DISI DISTRIBUIDORA MARANHENSE DE ACUMULADORES LTDA	3.506,29

Livro Diário N.º 2

Licenciado para: GLEISON NASCIMENTO DE CARVALHO

Empresa: ALTERNATIVA PNEUS, BATERIAS E AUTO PARTS LTDA - CNPJ: 32.855.084/0001-31

Período: 01/01/2021 a 31/12/2021

Endereço: AV PAULINO NEVES, Complemento: , N.º: 462, Bairro: MONTE CASTELO, Cidade: Tutóia, Estado: MA, CEP: 65580000, Telefone: (98) 884

Data	Chave	Débito	Estab	Centro	Crédito	Estab	Centro	Histórico	Valor
15/10/2021	603205	1.01.03.01.01.0001	0001	001	3.01.01.01.01.0005	0001	001	Receita revenda de mercadorias NFCE1000001501	240,00
15/10/2021	603206	1.01.03.01.01.0001	0001	001	3.01.01.01.01.0005	0001	001	Receita revenda de mercadorias NFCE1000001502	1.760,00
15/10/2021	603207	1.01.03.01.01.0001	0001	001	3.01.01.01.01.0005	0001	001	Receita revenda de mercadorias NFCE1000001503	1.950,00
15/10/2021	603208	1.01.03.01.01.0001	0001	001	3.01.01.01.01.0005	0001	001	Receita revenda de mercadorias NFCE1000001504	50,00
15/10/2021	603209	1.01.03.01.01.0001	0001	001	3.01.01.01.01.0005	0001	001	Receita revenda de mercadorias NFCE1000001505	2.570,00
15/10/2021	603210	1.01.03.01.01.0001	0001	001	3.01.01.01.01.0005	0001	001	Receita revenda de mercadorias NFCE1000001506	2.798,00
15/10/2021	603211	1.01.03.01.01.0001	0001	001	3.01.01.01.01.0005	0001	001	Receita revenda de mercadorias NFCE1000001507MAI	2.450,00
16/10/2021	602866	1.01.15.01.01.0001	0001	001	2.01.01.01.01.0023	0001	001	Vr. compras mercadorias para revenda NFE1000031170DICA BATERIAS E PECAS LTDA	4.643,17
16/10/2021	602867	1.01.15.01.01.0001	0001	001	2.01.01.01.01.0002	0001	001	Vr. compras mercadorias para revenda NFE1000027295PNEU COMERCIO DE PNEUS LTDA	4.401,55
18/10/2021	603212	1.01.03.01.01.0001	0001	001	3.01.01.01.01.0005	0001	001	Receita revenda de mercadorias NFCE1000001508	7.000,00
19/10/2021	602868	1.01.15.01.01.0001	0001	001	2.01.01.01.01.0002	0001	001	Vr. compras mercadorias para revenda NFE1000027304PNEU COMERCIO DE PNEUS LTDA	3.437,00
21/10/2021	602869	1.01.15.01.01.0001	0001	001	2.01.01.01.01.0027	0001	001	Vr. compras mercadorias para revenda NFE10000004773SAV COMERCIO DE PNEUS LTDA	20.700,00
21/10/2021	602870	1.01.15.01.01.0001	0001	001	2.01.01.01.01.0027	0001	001	Vr. compras mercadorias para revenda NFE10000004774SAV COMERCIO DE PNEUS LTDA	7.108,00
21/10/2021	603213	1.01.03.01.01.0001	0001	001	3.01.01.01.01.0005	0001	001	Receita revenda de mercadorias NFCE1000001509	6.884,00
21/10/2021	603214	1.01.03.01.01.0001	0001	001	3.01.01.01.01.0005	0001	001	Receita revenda de mercadorias NFCE1000001510	5.550,00

# Livro Diário Nº. 2

Licenciado para: GLEISON NASCIMENTO DE CARVALHO

Empresa: ALTERNATIVA PNEUS, BATERIAS E AUTO PARTS LTDA - CNPJ: 32.855.084/0001-31

Período: 01/01/2021 a 31/12/2021

Endereço: AV PAULINO NEVES, Complemento: , N.º: 462, Bairro: MONTE CASTELO, Cidade: Tutóia, Estado: MA, CEP: 65580000, Telefone: (98) 884

Data	Chave	Débito	Estab	Centro	Crédito	Estab	Centro	Histórico	Valor
25/10/2021	602871	1.01.15.01.01.0001	0001	001	2.01.01.01.01.0002	0001	001	Vr. compras mercadorias para revenda NFE1000027386PNEU COMERCIO DE PNEUS LTDA	2.621,97
25/10/2021	603215	1.01.03.01.01.0001	0001	001	3.01.01.01.01.0005	0001	001	Receita revenda de mercadorias NFCE1000001511	7.400,00
25/10/2021	603216	1.01.03.01.01.0001	0001	001	3.01.01.01.01.0005	0001	001	Receita revenda de mercadorias NFCE1000001512	45,00
25/10/2021	603217	1.01.03.01.01.0001	0001	001	3.01.01.01.01.0005	0001	001	Receita revenda de mercadorias NFCE1000001513	1.645,00
26/10/2021	602831	1.01.15.01.01.0001	0001	001	2.01.01.01.01.0031	0001	001	Vr. compras mercadorias para revenda NFE1000129275EUC E CONSULTORIA EM SOFTWARE LTDA - ME	549,00
26/10/2021	602872	1.01.15.01.01.0001	0001	001	2.01.01.01.01.0030	0001	001	Vr. compras mercadorias para revenda NFE1000167788BEZE E OLIV. COM. DE A. PECAS-L11	624,81
26/10/2021	602873	1.01.15.01.01.0001	0001	001	2.01.01.01.01.0023	0001	001	Vr. compras mercadorias para revenda NFE1000031333DICA BATERIAS E PECAS LTDA	452,00
27/10/2021	602874	1.01.15.01.01.0001	0001	001	2.01.01.01.01.0027	0001	001	Vr. compras mercadorias para revenda NFE10000004868SA COMERCIO DE PNEUS LTDA	19.930,00
27/10/2021	602875	1.01.15.01.01.0001	0001	001	2.01.01.01.01.0029	0001	001	Vr. compras mercadorias para revenda NFE16000004208CUF PNEUMATICOS LTDA - FL 16	8.880,00
27/10/2021	603218	1.01.03.01.01.0001	0001	001	3.01.01.01.01.0005	0001	001	Receita revenda de mercadorias NFCE1000001514	7.318,00
28/10/2021	602876	1.01.15.01.01.0001	0001	001	2.01.01.01.01.0020	0001	001	Vr. compras mercadorias para revenda NFE1000002277MMV COM. DE PNEUS E ADM - FL.31 (S.LUIS-HOLANDESE	12.890,00
30/10/2021	603219	1.01.03.01.01.0001	0001	001	3.01.01.01.01.0005	0001	001	Receita revenda de mercadorias NFCE1000001515	8.500,00
30/10/2021	603220	1.01.03.01.01.0001	0001	001	3.01.01.01.01.0005	0001	001	Receita revenda de mercadorias NFCE1000001516	8.840,00
30/10/2021	603221	1.01.03.01.01.0001	0001	001	3.01.01.01.01.0005	0001	001	Receita revenda de mercadorias NFCE1000001517	5.175,00

**Totais do mês de Outubro: 210.048,17**

Continua...

Livro Diário Nº. 2

Licenciado para: GLEISON NASCIMENTO DE CARVALHO

Empresa: ALTERNATIVA PNEUS, BATERIAS E AUTO PARTS LTDA - CNPJ: 32.855.084/0001-31

Período: 01/01/2021 a 31/12/2021

Endereço: AV PAULINO NEVES, Complemento: , N.º: 462, Bairro: MONTE CASTELO, Cidade: Tutóia, Estado: MA, CEP: 65580000, Telefone: (98) 884

PEDREIRAS/MA  
 Proc. 0505002202 2 ADMIN  
 FLS. 730 Fortes Contábil 6.185,0  
 Pub. 0

Data	Chave	Débito	Estab	Centro	Crédito	Estab	Centro	Histórico	Valor
01/11/2021	602966	1.01.03.01.01.0001	0001	001	3.01.01.01.01.0005	0001	001	Receita revenda de mercadorias 000004MUNICIPIO DE PAULINO NEVES - CAMARA MUNICIPAL	7.800,00
03/11/2021	603222	1.01.03.01.01.0001	0001	001	3.01.01.01.01.0005	0001	001	Receita revenda de mercadorias NFCE1000001518HIL ESCORCIO DOS REIS	1.810,00
03/11/2021	603223	1.01.03.01.01.0001	0001	001	3.01.01.01.01.0005	0001	001	Receita revenda de mercadorias NFCE1000001519	5.680,00
04/11/2021	602947	1.01.03.01.01.0001	0001	001	3.01.01.01.01.0005	0001	001	Receita revenda de mercadorias NFE1000000118FUNÇ MUNICIPAL DE ASSISTENCIA SOCIAL- (FMAS) DE BOM JARDIM	8.064,00
04/11/2021	602948	1.01.03.01.01.0001	0001	001	3.01.01.01.01.0005	0001	001	Receita revenda de mercadorias NFE1000000119MUN DE BOM JARDIM	15.696,00
04/11/2021	602949	1.01.03.01.01.0001	0001	001	3.01.01.01.01.0005	0001	001	Receita revenda de mercadorias NFE1000000120SEC A MUNICIPAL DE EDUCACAO	84.988,00
04/11/2021	602950	1.01.03.01.01.0001	0001	001	3.01.01.01.01.0005	0001	001	Receita revenda de mercadorias NFE1000000121FUNÇ MUNICIPAL DE SAUDE DE BOM JARDIM-MA	40.100,72
04/11/2021	603224	1.01.03.01.01.0001	0001	001	3.01.01.01.01.0005	0001	001	Receita revenda de mercadorias NFCE1000001520	1.484,00
04/11/2021	603225	1.01.03.01.01.0001	0001	001	3.01.01.01.01.0005	0001	001	Receita revenda de mercadorias NFCE1000001521	60,00
04/11/2021	603226	1.01.03.01.01.0001	0001	001	3.01.01.01.01.0005	0001	001	Receita revenda de mercadorias NFCE1000001522	1.025,00
05/11/2021	602881	1.01.15.01.01.0001	0001	001	2.01.01.01.01.0002	0001	001	Vr. compras mercadorias para revenda NFE1000027548PNEU COMERCIO DE PNEUS LTDA	16.692,50
05/11/2021	602882	1.01.15.01.01.0001	0001	001	2.01.01.01.01.0004	0001	001	Vr. compras mercadorias para revenda NFE10000101055DISI DISTRIBUIDORA MARANHENSE DE ACUMULADORES LTDA	4.410,00

# Livro Diário Nº. 2

Licenciado para: GLEISON NASCIMENTO DE CARVALHO

Empresa: ALTERNATIVA PNEUS, BATERIAS E AUTO PARTS LTDA - CNPJ: 32.855.084/0001-31

Período: 01/01/2021 a 31/12/2021

Endereço: AV PAULINO NEVES, Complemento: , N.º: 462, Bairro: MONTE CASTELO, Cidade: Tutóia, Estado: MA, CEP: 65580000, Telefone: (98) 884

PEDREIRAS/IM	Página 35 de 48
Proc. 050500 2202	Pag.: 35 de 47
FLS. 731	ADMIN
Pub. Fortes Contábil	6.185,0

Data	Chave	Débito	Estab	Centro	Crédito	Estab	Centro	Histórico	Valor
05/11/2021	602883	1.01.15.01.01.0001	0001	001	2.01.01.01.01.0004	0001	001	Vr. compras mercadorias para revenda NFE10000101056DISJ DISTRIBUIDORA MARANHENSE DE ACUMULADORES LTDA	8.255,86
05/11/2021	603227	1.01.03.01.01.0001	0001	001	3.01.01.01.01.0005	0001	001	Receita revenda de mercadorias NFCE1000001523	5.700,00
08/11/2021	602884	1.01.15.01.01.0001	0001	001	2.01.01.01.01.0010	0001	001	Vr. compras mercadorias para revenda NFE1000034060EUR COMER DE PECAS E LUBRIFICANTES LTDA	4.059,00
08/11/2021	603228	1.01.03.01.01.0001	0001	001	3.01.01.01.01.0005	0001	001	Receita revenda de mercadorias NFCE1000001524	165,00
09/11/2021	602885	1.01.15.01.01.0001	0001	001	2.01.01.01.01.0005	0001	001	Vr. compras mercadorias para revenda NFE1000016531AMA; DISTRIBUIDORA DE PNEUS E CAMARA	9.120,00
11/11/2021	602886	1.01.15.01.01.0001	0001	001	2.01.01.01.01.0028	0001	001	Vr. compras mercadorias para revenda NFE1000001408ITR PNEUS	11.821,98
12/11/2021	602887	1.01.15.01.01.0001	0001	001	2.01.01.01.01.0020	0001	001	Vr. compras mercadorias para revenda NFE1000002329MMV COM. DE PNEUS E ADM - FL.31 (S.LUIS-HOLANDESE	20.160,00
12/11/2021	602896	1.01.15.01.01.0001	0001	001	2.01.01.01.01.0033	0001	001	Vr. compras mercadorias para revenda NFE1000000123FUN MUNICIPAL DE SAUDE DE BOM JARDIM-MA	40.100,72
12/11/2021	602951	1.01.03.01.01.0001	0001	001	3.01.01.01.01.0005	0001	001	Receita revenda de mercadorias NFE1000000122FUN MUNICIPAL DE SAUDE DE BOM JARDIM-MA	33.547,72
12/11/2021	602952	1.01.03.01.01.0001	0001	001	3.01.01.01.01.0005	0001	001	Receita revenda de mercadorias NFE1000000124MUN DE BOM JARDIM	6.522,00
13/11/2021	602888	1.01.15.01.01.0001	0001	001	2.01.01.01.01.0002	0001	001	Vr. compras mercadorias para revenda NFE1000027672PNEI COMERCIO DE PNEUS LTDA	4.966,28

**Livro Diário Nº. 2**

Licenciado para: GLEISON NASCIMENTO DE CARVALHO  
 Empresa: ALTERNATIVA PNEUS, BATERIAS E AUTO PARTS LTDA - CNPJ: 32.855.084/0001-31  
 Período: 01/01/2021 a 31/12/2021

Página 36 de 48  
 Pag.: 36 de 47  
 Proc. 050500 22022  
 FLS. 232  
 Sub. Fortes Contabil 6.185.0  
 ADMIN

Endereço: AV PAULINO NEVES, Complemento: , N.º: 462, Bairro: MONTE CASTELO, Cidade: Tutóia, Estado: MA, CEP: 65580000, Telefone: (98) 884

Data	Chave	Débito	Estab	Centro	Crédito	Estab	Centro	Histórico	Valor
16/11/2021	602889	1.01.15.01.01.0001	0001	001	2.01.01.01.01.0002	0001	001	Vr. compras mercadorias para revenda NFE1000027692PNEU COMERCIO DE PNEUS LTDA	3.091,20
16/11/2021	604760	2.07.01.01.01.0002	0001	001	2.07.01.01.01.0001	0001	001	Vr. subscrição de capital	80.000,00
16/11/2021	604761	1.01.01.01.01.0001	0001	001	2.07.01.01.01.0002	0001	001	Capital social integralizado nesta data	80.000,00
17/11/2021	603229	1.01.03.01.01.0001	0001	001	3.01.01.01.01.0005	0001	001	Receita revenda de mercadorias NFCE1000001525	7.600,00
17/11/2021	603230	1.01.03.01.01.0001	0001	001	3.01.01.01.01.0005	0001	001	Receita revenda de mercadorias NFCE1000001526	2.800,00
19/11/2021	602878	1.01.15.01.01.0001	0001	001	2.01.01.01.01.0002	0001	001	Vr. compras mercadorias para revenda NFE1000027741PNEU COMERCIO DE PNEUS LTDA	5.476,80
19/11/2021	602880	1.01.15.01.01.0001	0001	001	2.01.01.01.01.0027	0001	001	Vr. compras mercadorias para revenda NFE10000005228SAV COMERCIO DE PNEUS LTDA	23.419,00
20/11/2021	602879	1.01.15.01.01.0001	0001	001	2.01.01.01.01.0032	0001	001	Vr. compras mercadorias para revenda NFE2002533284ARM, MATEUS SA - ITAPERÁ KM12	3.991,72
22/11/2021	602877	1.01.15.01.01.0001	0001	001	2.01.01.01.01.0004	0001	001	Vr. compras mercadorias para revenda NFE10000101406DIS, DISTRIBUIDORA MARANHENSE DE ACUMULADORES LTDA	4.817,05
23/11/2021	602890	1.01.15.01.01.0001	0001	001	2.01.01.01.01.0010	0001	001	Vr. compras mercadorias para revenda NFE1000034153EUR, COMER DE PECAS E LUBRIFICANTES LTDA	5.974,50
24/11/2021	602891	1.01.15.01.01.0001	0001	001	2.01.01.01.01.0026	0001	001	Vr. compras mercadorias para revenda NFE10000016823ML SOLUCOES DE VAREJO S.A.	830,81
25/11/2021	602892	1.01.15.01.01.0001	0001	001	2.01.01.01.01.0023	0001	001	Vr. compras mercadorias para revenda NFE1000031841DICA BATERIAS E PECAS LTDA	3.659,85

# Livro Diário Nº. 2

Licenciado para: GLEISON NASCIMENTO DE CARVALHO

Empresa: ALTERNATIVA PNEUS, BATERIAS E AUTO PARTS LTDA - CNPJ: 32.855.084/0001-31

Período: 01/01/2021 a 31/12/2021

Endereço: AV PAULINO NEVES, Complemento: , N.º: 462, Bairro: MONTE CASTELO, Cidade: Tutóia, Estado: MA, CEP: 65580000, Telefone: (98) 384

PEDREIRAS/MA Pag.: 37 de 47  
 Proc. 0505002022  
 LS. 733 Fortes Contábil 6.185,0  
 sub. 2

Data	Chave	Débito	Estab	Centro	Crédito	Estab	Centro	Histórico	Valor
29/11/2021	602893	1.01.15.01.01.0001	0001	001	2.01.01.01.01.0004	0001	001	Vr. compras mercadorias para revenda NFE10000101599DISI DISTRIBUIDORA MARANHENSE DE ACUMULADORES LTDA	2.419,76
30/11/2021	602894	1.01.15.01.01.0001	0001	001	2.01.01.01.01.0029	0001	001	Vr. compras mercadorias para revenda NFE16000004449CUF PNEUMATICOS LTDA - FL 16	10.436,00
30/11/2021	602895	1.01.15.01.01.0001	0001	001	2.01.01.01.01.0010	0001	001	Vr. compras mercadorias para revenda NFE1000034224EUR COMER DE PECAS E LUBRIFICANTES LTDA	3.044,70
<b>Totais do mês de Novembro:</b>									<b>569.790,07</b>
01/12/2021	602897	1.01.15.01.01.0001	0001	001	2.01.01.01.01.0034	0001	001	Vr. compras mercadorias para revenda NFE1000013098ABRE COMERCIO E REPRESENTACAO DE PECAS E ACESSORIOS EIRELI	763,40
02/12/2021	602953	1.01.03.01.01.0001	0001	001	3.01.01.01.01.0005	0001	001	Receita revenda de mercadorias NFE1000000126MUN DE BOM JARDIM	37.384,00
02/12/2021	602954	1.01.03.01.01.0001	0001	001	3.01.01.01.01.0005	0001	001	Receita revenda de mercadorias NFE1000000127SECF A MUNICIPAL DE EDUCACAO	13.317,80
02/12/2021	602955	1.01.03.01.01.0001	0001	001	3.01.01.01.01.0005	0001	001	Receita revenda de mercadorias NFE1000000128FUN MUNICIPAL DE ASSISTENCIA SOCIAL- (FMAS) DE BOM JARDIM	4.220,00
03/12/2021	602898	1.01.15.01.01.0001	0001	001	2.01.01.01.01.0002	0001	001	Vr. compras mercadorias para revenda NFE1000017571PNEL COMERCIO DE PNEUS LTDA	4.968,28
04/12/2021	602899	1.01.15.01.01.0001	0001	001	2.01.01.01.01.0002	0001	001	Vr. compras mercadorias para revenda NFE1000027974PNEL COMERCIO DE PNEUS LTDA	1.337,52
06/12/2021	602900	1.01.15.01.01.0001	0001	001	2.01.01.01.01.0035	0001	001	Vr. compras mercadorias para revenda NFE1000178008SALE COMERCIO DE PECAS E ACESSORIOS P VEICULOS LTDA	5.255,00



**Livro Diário Nº. 2**

Licenciado para: GLEISON NASCIMENTO DE CARVALHO

Empresa: ALTERNATIVA PNEUS, BATERIAS E AUTO PARTS LTDA - CNPJ: 32.855.084/0001-31

Período: 01/01/2021 a 31/12/2021

Endereço: AV PAULINO NEVES, Complemento: , N.º: 462, Bairro: MONTE CASTELO, Cidade: Tutóia, Estado: MA, CEP: 65580000, Telefone: (98) 884

Página 38 de 48  
Pag.: 38 de 47

PEDREIRAS/MA  
Proc. OSOSO 0 21202 2  
FLS. 734  
Rub. Fortes Contábil  
ADMIN 6.185,0

Data	Chave	Débito	Estab	Centro	Crédito	Estab	Centro	Histórico	Valor
06/12/2021	603231	1.01.03.01.01.0001	0001	001	3.01.01.01.01.0005	0001	001	Receita revenda de mercadorias NFCE1000001527	482,00
07/12/2021	602956	1.01.03.01.01.0001	0001	001	3.01.01.01.01.0005	0001	001	Receita revenda de mercadorias NFE1000000129FUNÇ MUNICIPAL DE SAUDE DE BOM JARDIM-MA	8.659,60
07/12/2021	603232	1.01.03.01.01.0001	0001	001	3.01.01.01.01.0005	0001	001	Receita revenda de mercadorias NFCE1000001528	8.785,00
10/12/2021	602901	1.01.15.01.01.0001	0001	001	2.01.01.01.01.0023	0001	001	Vr. compras mercadorias para revenda NFE1000032072DICA BATERIAS E PECAS LTDA	3.380,00
10/12/2021	602902	1.01.15.01.01.0001	0001	001	2.01.01.01.01.0036	0001	001	Vr. compras mercadorias para revenda NFE1000000213P G DE S PEREIRA	2.520,00
10/12/2021	602957	1.01.03.01.01.0001	0001	001	3.01.01.01.01.0005	0001	001	Receita revenda de mercadorias NFE1000000130OCE, MINERAIS MARINHOS LTDA	2.900,00
10/12/2021	603233	1.01.03.01.01.0001	0001	001	3.01.01.01.01.0005	0001	001	Receita revenda de mercadorias NFCE1000001529	207,00
11/12/2021	602903	1.01.15.01.01.0001	0001	001	2.01.01.01.01.0002	0001	001	Vr. compras mercadorias para revenda NFE1000028058PNEU COMERCIO DE PNEUS LTDA	2.983,60
11/12/2021	603234	1.01.03.01.01.0001	0001	001	3.01.01.01.01.0005	0001	001	Receita revenda de mercadorias NFCE1000001530	750,00
11/12/2021	603235	1.01.03.01.01.0001	0001	001	3.01.01.01.01.0005	0001	001	Receita revenda de mercadorias NFCE1000001531	585,00
13/12/2021	602904	1.01.15.01.01.0001	0001	001	2.01.01.01.01.0035	0001	001	Vr. compras mercadorias para revenda NFE1000178406SALE COMERCIO DE PECAS E ACESSORIOS P VEICULOS LTDA	2.400,00
13/12/2021	602905	1.01.15.01.01.0001	0001	001	2.01.01.01.01.0035	0001	001	Vr. compras mercadorias para revenda NFE1000178330SALE COMERCIO DE PECAS E ACESSORIOS P VEICULOS LTDA.	4.000,00
14/12/2021	602906	1.01.15.01.01.0001	0001	001	2.01.01.01.01.0002	0001	001	Vr. compras mercadorias para revenda NFE1000028102PNEU COMERCIO DE PNEUS LTDA	6.016,16

**Livro Diário Nº. 2**

Licenciado para: GLEISON NASCIMENTO DE CARVALHO

Empresa: ALTERNATIVA PNEUS, BATERIAS E AUTO PARTS LTDA - CNPJ: 32.855.084/0001-31

Período: 01/01/2021 a 31/12/2021

Endereço: AV PAULINO NEVES, Complemento: , N.º: 462, Bairro: MONTE CASTELO, Cidade: Tutóia, Estado: MA, CEP: 65580000, Telefone: (98) 884

PEDREIRAS/MA		ADMIN
Proc. 05050002022	Fortes Contábil 6.185,0	
FLS. 733		

Data	Chave	Débito	Estab	Centro	Crédito	Estab	Centro	Histórico	Valor
15/12/2021	602907	1.01.15.01.01.0001	0001	001	2.01.01.01.01.0008	0001	001	Vr. compras mercadorias para revenda NFE1000069641HC PNEUS S/A	1.548,00
15/12/2021	602958	1.01.03.01.01.0001	0001	001	3.01.01.01.01.0005	0001	001	Receita revenda de mercadorias NFE1000000131OCE, MINERAIS MARINHOS LTDA	2.900,00
16/12/2021	602908	1.01.15.01.01.0001	0001	001	2.01.01.01.01.0035	0001	001	Vr. compras mercadorias para revenda NFE1000178677SALE COMERCIO DE PECAS E ACESSORIOS P VEICULOS LTDA	3.020,00
16/12/2021	603236	1.01.03.01.01.0001	0001	001	3.01.01.01.01.0005	0001	001	Receita revenda de mercadorias NFCE1000001532	3.950,00
16/12/2021	603237	1.01.03.01.01.0001	0001	001	3.01.01.01.01.0005	0001	001	Receita revenda de mercadorias NFCE1000001533	915,00
17/12/2021	602909	1.01.15.01.01.0001	0001	001	2.01.01.01.01.0004	0001	001	Vr. compras mercadorias para revenda NFE10000102025DIS DISTRIBUIDORA MARANHENSE DE ACUMULADORES LTDA	1.383,86
18/12/2021	602910	1.01.15.01.01.0001	0001	001	2.01.01.01.01.0037	0001	001	Vr. compras mercadorias para revenda NFE1000001615BRAç DISTRIBUIDORA LTDA	5.789,04
21/12/2021	602959	1.01.03.01.01.0001	0001	001	3.01.01.01.01.0005	0001	001	Receita revenda de mercadorias NFE1000000132COLç DE PESCADORES Z 18 DE BARREIRINHA	2.064,00
21/12/2021	603238	1.01.03.01.01.0001	0001	001	3.01.01.01.01.0005	0001	001	Receita revenda de mercadorias NFCE1000001534	9.643,00
21/12/2021	603239	1.01.03.01.01.0001	0001	001	3.01.01.01.01.0005	0001	001	Receita revenda de mercadorias NFCE1000001535	7.859,00
22/12/2021	602960	1.01.03.01.01.0001	0001	001	3.01.01.01.01.0005	0001	001	Receita revenda de mercadorias NFE1000000133MUÑ DE BOM JARDIM	92.934,00
22/12/2021	602961	1.01.03.01.01.0001	0001	001	3.01.01.01.01.0005	0001	001	Receita revenda de mercadorias NFE1000000134FUNç MUNICIPAL DE ASSISTENCIA SOCIAL- (FMAS) DE BOM JARDIM	3.116,00
23/12/2021	602911	1.01.15.01.01.0001	0001	001	2.01.01.01.01.0032	0001	001	Vr. compras mercadorias para revenda NFE2002684502ARM, MATEUS SA - ITAPERÁ KM12	4.227,65

**Livro Diário Nº. 2**

Licenciado para: GLEISON NASCIMENTO DE CARVALHO

Empresa: ALTERNATIVA PNEUS, BATERIAS E AUTO PARTS LTDA - CNPJ: 32.855.084/0001-31

Período: 01/01/2021 a 31/12/2021

Endereço: AV PAULINO NEVES, Complemento: , N.º: 462, Bairro: MONTE CASTELO, Cidade: Tutóia, Estado: MA, CEP: 65580000, Telefone: (98) 884

Página 40 de 48  
Pag.: 40 de 47

PEDREIRAS/MA	ADMIN
Proc. 05050012022	6.183.0
FLS. 736	Fortes Contábil
Rub. 9	

Data	Chave	Débito	Estab	Centro	Crédito	Estab	Centro	Histórico	Valor
23/12/2021	602962	1.01.03.01.01.0001	0001	001	3.01.01.01.01.0005	0001	001	Receita revenda de mercadorias NFE1000000135FUNÇ MUNICIPAL DE SAUDE DE BOM JARDIM-MA	3.116,00
23/12/2021	602963	1.01.03.01.01.0001	0001	001	3.01.01.01.01.0005	0001	001	Receita revenda de mercadorias NFE1000000136FUNÇ MUNICIPAL DE ASSISTENCIA SOCIAL- (FMAS) DE BOM JARDIM	5.577,71
23/12/2021	602967	1.01.03.01.01.0001	0001	001	3.01.01.01.01.0005	0001	001	Receita revenda de mercadorias 000007MUNICIPIO DE PAULINO NEVES - CAMARA MUNICIPAL	7.800,00
24/12/2021	602912	1.01.15.01.01.0001	0001	001	2.01.01.01.01.0002	0001	001	Vr. compras mercadorias para revenda NFE1000028285PNEU COMERCIO DE PNEUS LTDA	19.255,00
28/12/2021	602913	1.01.15.01.01.0001	0001	001	2.01.01.01.01.0002	0001	001	Vr. compras mercadorias para revenda NFE1000028312PNEU COMERCIO DE PNEUS LTDA	4.972,08
28/12/2021	602914	1.01.15.01.01.0001	0001	001	2.01.01.01.01.0030	0001	001	Vr. compras mercadorias para revenda NFE1000179531BEZE E OLIV. COM. DE A. PECAS-L11	1.613,24
28/12/2021	602915	1.01.15.01.01.0001	0001	001	2.01.01.01.01.0029	0001	001	Vr. compras mercadorias para revenda NFE16000004649CUF PNEUMATICOS LTDA - FL 16	4.800,00
28/12/2021	603240	1.01.03.01.01.0001	0001	001	3.01.01.01.01.0005	0001	001	Receita revenda de mercadorias NFCE1000001536	807,00
29/12/2021	602964	1.01.03.01.01.0001	0001	001	3.01.01.01.01.0005	0001	001	Receita revenda de mercadorias NFE1000000137ALDE V. CUNHA E CIA LTDA	2.200,00
29/12/2021	603241	1.01.03.01.01.0001	0001	001	3.01.01.01.01.0005	0001	001	Receita revenda de mercadorias NFCE1000001537	800,00
30/12/2021	602916	1.01.15.01.01.0001	0001	001	2.01.01.01.01.0002	0001	001	Vr. compras mercadorias para revenda NFE1000028398PNEU COMERCIO DE PNEUS LTDA	8.886,68

Livro Diário Nº. 2

Licenciado para: GLEISON NASCIMENTO DE CARVALHO  
 Empresa: ALTERNATIVA PNEUS, BATERIAS E AUTO PARTS LTDA - CNPJ: 32.855.084/0001-31  
 Período: 01/01/2021 a 31/12/2021

Página 41 de 48  
 Proc. 0505009/2021 de 47  
 FLS. 937 ADMIN  
 Rub. Fortes Contábil 6.185,0

Endereço: AV PAULINO NEVES, Complemento: , N.º: 462, Bairro: MONTE CASTELO, Cidade: Tutóia, Estado: MA, CEP: 65580000, Telefone: (98) 884

Data	Chave	Débito	Estab	Centro	Crédito	Estab	Centro	Histórico	Valor
31/12/2021	602917	1.01.15.01.01.0001	0001	001	2.01.01.01.01.0020	0001	001	Vr. compras mercadorias para revenda NFE1000002470MMV COM. DE PNEUS E ADM - FL.31 (S.LUIS-HOLANDESE	11.220,00
31/12/2021	603242	3.01.01.03.03.0001	0001	001	1.01.15.01.01.0001	0001	001	Vr.Custo das Mercadorias Vendidas ref.	984.365,75
31/12/2021	603244	1.01.01.01.01.0001	0001	001	1.01.03.01.01.0001	0001	001	Vr. clientes a caixa	968.679,16
31/12/2021	603245	2.01.01.01.01.0004	0001	001	1.01.01.01.01.0001	0001	001	Pg. fornecedores diversos nesta data	110.000,00
31/12/2021	603245	2.01.01.01.01.0005	0001	001	1.01.01.01.01.0001	0001	001	Pg. fornecedores diversos nesta data	125.000,00
31/12/2021	603245	2.01.01.01.01.0020	0001	001	1.01.01.01.01.0001	0001	001	Pg. fornecedores diversos nesta data	145.000,00
31/12/2021	603245	2.01.01.01.01.0027	0001	001	1.01.01.01.01.0001	0001	001	Pg. fornecedores diversos nesta data	95.000,00
31/12/2021	603245	2.01.01.01.01.0002	0001	001	1.01.01.01.01.0001	0001	001	Pg. fornecedores diversos nesta data	350.000,00
31/12/2021	603246	3.01.01.01.03.0007	0001	001	1.01.01.01.01.0001	0001	001	Pg.simples ref. 2021	97.242,64
31/12/2021	603247	3.01.01.07.01.0003	0001	001	1.01.01.01.01.0001	0001	001	Pg.funcionários ref. 2021	25.362,43
31/12/2021	603248	3.01.01.07.01.0012	0001	001	1.01.01.01.01.0001	0001	001	Pg.INSS ref. 2021	2.345,69
31/12/2021	603249	3.01.01.07.01.0013	0001	001	1.01.01.01.01.0001	0001	001	Pg.FGTS ref. 2021	1.957,36
31/12/2021	603250	3.01.01.07.01.0048	0001	001	1.01.01.01.01.0001	0001	001	Pg.consumo de energia ref. 2021	6.967,42
31/12/2021	604762	3.01.01.01.01.0005	0001	001				Vr.encerramento do exercício	1.365.668,75
31/12/2021	604762	6.01	0001	001				Vr.encerramento do exercício	1.957,36
31/12/2021	604762	6.01	0001	001				Vr.encerramento do exercício	2.345,69
31/12/2021	604762	6.01	0001	001				Vr.encerramento do exercício	6.967,42
31/12/2021	604762	6.01	0001	001				Vr.encerramento do exercício	25.362,43
31/12/2021	604762	6.01	0001	001				Vr.encerramento do exercício	97.242,64
31/12/2021	604762	6.01	0001	001				Vr.encerramento do exercício	247.427,46
31/12/2021	604762	6.01	0001	001				Vr.encerramento do exercício	984.365,75
31/12/2021	604762				2.07.07.01.01.0001	0001	001	Vr.encerramento do exercício	247.427,46
31/12/2021	604762				3.01.01.01.03.0007	0001	001	Vr.encerramento do exercício	97.242,64
31/12/2021	604762				3.01.01.03.03.0001	0001	001	Vr.encerramento do exercício	984.365,75
31/12/2021	604762				3.01.01.07.01.0003	0001	001	Vr.encerramento do exercício	25.362,43
31/12/2021	604762				3.01.01.07.01.0012	0001	001	Vr.encerramento do exercício	2.345,69
31/12/2021	604762				3.01.01.07.01.0013	0001	001	Vr.encerramento do exercício	1.957,36
31/12/2021	604762				3.01.01.07.01.0048	0001	001	Vr.encerramento do exercício	6.967,42
31/12/2021	604762				6.01	0001	001	Vr.encerramento do exercício	1.365.668,75
<b>Totais do mês de Dezembro:</b>									<b>5.964.567,57</b>

# Balço Patrimonial

Licenciado para: GLEISON NASCIMENTO DE CARVALHO  
Empresa: ALTERNATIVA PNEUS, BATERIAS E AUTO PARTS LTDA - CNPJ: 32.855.084/0001-31  
Endereço: AV PAULINO NEVES, Complemento: , N.º: 462,  
Bairro: MONTE CASTELO, Cidade: Tutóia, Estado: MA, CEP: 65580000, Telefone: (98) 88402563  
NIRE: 21201179579 - Data: 17/11/2021

Página 42 de 48  
Pag.: 42 de 47  
PEDREIRAS/M  
Proc. 056002 1202 2 ADMIN  
FLS. 788  
Rub. Fortes Contábil 6.185.0

Conta	Descrição	31/12/2021
1	*** Ativo ***	1.705.107,51 D
1.01	Ativo Circulante	1.705.107,51 D
1.01.01	Disponibilidades	449.584,81 D
1.01.01.01	Numerários em Espécie	449.584,81 D
1.01.01.01.01	Caixa Geral	449.584,81 D
1.01.01.01.01.0001	Caixa	449.584,81 D
1.01.03	Clientes	670.431,24 D
1.01.03.01	Clientes Nacionais	670.431,24 D
1.01.03.01.01	Duplicatas a Receber	670.431,24 D
1.01.03.01.01.0001	Clientes Diversos	670.431,24 D
1.01.15	Estoques	585.091,46 D
1.01.15.01	Estoques em Estabelecimentos Próprios	585.091,46 D
1.01.15.01.01	Estoque de Mercadorias	585.091,46 D
1.01.15.01.01.0001	Mercadorias Para Revenda	585.091,46 D
Total Ativo		1.705.107,51 D
2	*** Passivo ***	1.705.107,51 C
2.01	Passivo Circulante	771.028,58 C
2.01.01	Obrigações de Curto Prazo	771.028,58 C
2.01.01.01	Fornecedores	758.492,58 C
2.01.01.01.01	Fornecedores Nacionais	758.492,58 C
2.01.01.01.01.0002	PNEUBRAS COMERCIO DE PNEUS LTDA	54.497,14 C
2.01.01.01.01.0003	RR PNEUS LTDA	76.633,00 C
2.01.01.01.01.0004	DISMAL DISTRIBUIDORA MARANHENSE DE ACUMU	65.082,38 C
2.01.01.01.01.0005	AMAZONAS DISTRIBUIDORA DE PNEUS E CAMARA	58.398,00 C
2.01.01.01.01.0008	HC PNEUS S/A	99.891,95 C
2.01.01.01.01.0009	ALVORADA MOTOCICLETAS LTDA.	11.126,79 C
2.01.01.01.01.0010	EURO COMER DE PECAS E LUBRIFICANTES LTDA.	73.636,40 C
2.01.01.01.01.0013	RV PNEUS LTDA.	13.920,00 C
2.01.01.01.01.0018	CP COMERCIAL S/A.	20.010,51 C
2.01.01.01.01.0020	MMV COMERCIO DE PNEUS E ADM - FL.31 (HOL	34.890,00 C
2.01.01.01.01.0021	GRUPO NELSON BATERIASLTDA	482,52 C
2.01.01.01.01.0023	DICARRO BATERIAS E PECAS LTDA	73.621,60 C
2.01.01.01.01.0026	ML SOLUCOES DE VAREJO S.A.	830,81 C
2.01.01.01.01.0027	SAV COMERCIO DE PNEUS LTDA	18.920,00 C
2.01.01.01.01.0028	ITR PNEUS	31.179,82 C
2.01.01.01.01.0029	CURINGA PNEUMATICOS LTDA - FL 16	41.108,00 C

Data de Encerramento: 31/12/2021

Valor de Ativo e Passivo: R\$ 1.705.107,51 (Hum Milhão Setecentos e Cinco Mil Cento e Sete Reais e Cinqüenta e Um Centavos) .

Tutóia-MA, 31 de Dezembro de 2021

Ronaldo Ferreira de Souza  
SÓCIO ADMINISTRADOR  
CPF 765.967.023-91

Gelson Nascimento de Carvalho  
CONTADOR  
CPF 003040243-33  
CRC 10769

Continua...

# Balço Patrimonial

Licenciado para: GLEISON NASCIMENTO DE CARVALHO

Empresa: ALTERNATIVA PNEUS, BATERIAS E AUTO PARTS LTDA - CNPJ: 32.855.084/0001-31

Endereço: AV PAULINO NEVES, Complemento: , N.º: 462,

Bairro: MONTE CASTELO, Cidade: Tutóia, Estado: MA, CEP: 65580000, Telefone: (98) 88402563

NIRE: 21201179579 - Data: 17/11/2021

PEDREIRAS/MA	Página 43 de 48
Proc. 0509002/2021	Pag. 43 de 47
FLS. 789	ADMIN
Rub. Fortes Contábil	6.185.0

Conta	Descrição	31/12/2021
2.01.01.01.01.0030	BEZERRA E OLIV. COM. DE A. PECAS-L11	11.390,93 C
2.01.01.01.01.0031	ECUSTOMIZE CONSULTORIA EM SOFTWARE LTDA	807,00 C
2.01.01.01.01.0032	ARMAZEM MATEUS SA - ITAPERA KM12	8.219,57 C
2.01.01.01.01.0033	FUNDO MUNICIPAL DE SAUDE DE BOM JARDIM-M	40.100,72 C
2.01.01.01.01.0034	ABREU COMERCIO E REPRESENTACAO DE PECAS	763,40 C
2.01.01.01.01.0035	SALES COMERCIO DE PECAS E ACESSORIOS P V	14.675,00 C
2.01.01.01.01.0036	P G DE S PEREIRA	2.520,00 C
2.01.01.01.01.0037	BRASLUB DISTRIBUIDORA LTDA	5.789,04 C
2.01.01.17	Outras Contas	12.534,00 C
2.01.01.17.01	Outras Obrigações	12.534,00 C
2.01.01.17.01.0007	Pró-labores a Pagar	12.534,00 C
2.07	Patrimônio Líquido	934.080,93 C
2.07.01	Capital Realizado	200.000,00 C
2.07.01.01	Capital Social	200.000,00 C
2.07.01.01.01	Capital Social de Domiciliados e Residentes no País	200.000,00 C
2.07.01.01.01.0001	Capital Subscrito de Domiciliados e Residentes no País	200.000,00 C
2.07.07	Outras Contas	734.080,93 C
2.07.07.01	Outras Contas	734.080,93 C
2.07.07.01.01	Lucros Acumulados	734.080,93 C
2.07.07.01.01.0001	Lucros Acumulados e/ou Saído à Disposição da Assembléa	734.080,93 C
Total Passivo		1.705.107,51 C

Data de Encerramento: 31/12/2021

Valor de Ativo e Passivo: R\$ 1.705.107,51 (Hum Milhão Setecentos e Cinco Mil Cento e Sete Reais e Cinquenta e Um Centavos).

Tutóia-MA, 31 de Dezembro de 2021

Ronaldo Ferreira de Souza  
SÓCIO ADMINISTRADOR  
CPF 765.967.023-91

Gelson Nascimento de Carvalho  
CONTADOR  
CPF 003040243-33  
CRC 10769

### Demonstração do Resultado do Exercício

Licenciado para: GLEISON NASCIMENTO DE CARVALHO  
 Empresa: ALTERNATIVA PNEUS, BATERIAS E AUTO PARTS LTDA - CNPJ: 32.855.084/0001-31  
 NIRE: 21201179579 - Data: 17/11/2021  
 Endereço: AV PAULINO NEVES, Complemento: , N.º: 462,  
 Bairro: MONTE CASTELO, Cidade: Tutóia, Estado: MA, CEP: 65580000, Telefone: (98) 88402563  
 Estabelecimentos: 0001 - ALTERNATIVA PNEUS, BATERIAS E ; Centros de Resultado: 001 - Geral

PEDREIRAS/MA		ADMIN
Proc. 0000	Portes Contábil	6.185.0
FLS. 790		
Rub. _____		

Conta	Descrição	01/01/2021 a 31/12/2021
(+) 010	Receita Bruta Operacional	1.365.668,75
010.01	Faturamento Prod. Merc. e Serviços	1.365.668,75
010.01.02	Vendas de Mercadorias	1.365.668,75
3.01.01.01.01.0005	Receita da Revenda de Mercadorias no Mercado Interno	1.365.668,75
(-) 020	Deduções da Receita	97.242,64
020.01	Impostos Faturados	97.242,64
020.01.05	Simplex	97.242,64
3.01.01.01.03.0007	Simplex	97.242,64
(=) 030	Receita Líquida	1.268.426,11
(-) 040	Custo Mercad./Serv./Produtos Vendidos	984.365,75
040.02	Custo das Mercadorias Revendidas	984.365,75
3.01.01.03.03	Custo das Mercadorias Revendidas	984.365,75
3.01.01.03.03.0001	Custo das Mercadorias Revendidas	984.365,75
(=) 060	Lucro Bruto	284.060,36
(-) 070	Despesas Operacionais	36.632,90
070.01	Despesas Administrativas	36.632,90
3.01.01.07.01	Despesas Operacionais das Atividades em Geral	36.632,90
3.01.01.07.01.0003	Ordenados, Salários, Gratif e Outras Remuner a Empregados	25.362,43
3.01.01.07.01.0012	INSS - Previdência Social	2.345,69
3.01.01.07.01.0013	FGTS	1.957,36
3.01.01.07.01.0048	Energia Elétrica	6.967,42
(=) 110	Res. Antes das Participações e Contrib.	247.427,46
(=) 150	Res. Antes Imp.Renda e Contrib. Social	247.427,46
(=) 200	Resultado Líquido do Exercício	247.427,46

Tutóia-MA, 31 de Dezembro de 2021

Ronaldo Ferreira de Souza  
 SÓCIO ADMINISTRADOR  
 CPF 765.967.023-91

Gelson Nascimento de Carvalho  
 CONTADOR  
 CPF 003040243-33  
 CRC 10769

## Notas Explicativas das Demonstrações Contábeis em 31/12/2021

Licenciado para: GLEISON NASCIMENTO DE CARVALHO  
Empresa: ALTERNATIVA PNEUS, BATERIAS E AUTO PARTS LTDA - CNPJ: 32.855.084/0001-31  
Endereço: AV PAULINO NEVES, Complemento: , N.º: 462,  
Bairro: MONTE CASTELO, Cidade: Tutóia, Estado: MA, CEP: 65580000, Telefone: (98) 88402563  
NIRE: 21201179579 - Data: 17/11/2021

PEDREIRAS/MA	Página 45 de 48
Proc. 0508002/2022	Pag.: 45 de 47
FLS. 791	ADMIN
Rub. 0	Fortes Contábil 6.185.0

### Nota 1 - Contexto Operacional

A EMPRESA ADOTOU AS NORMAS INTERNACIONAIS DE CONTABILIDADE, TAMBÉM ESTABELECIDAS PEDO CONSELHO FEDER DE CONTABILIDADE.

### Nota 2 - Base de Preparação e Apresentação das Demonstrações Financeiras

ESCRITURAÇÃO CONTÁBIL NO REGIME DE COMPETÊNCIA - NBC - NORMAS BRASILEIRAS DE CONTABILIDADE - CRC

### Nota 3 - Práticas Contábeis

#### 3.1 - Disponibilidades

VALORES ESTABELECIDOS PELO FLUXO DE CAIXA E A DISPOSIÇÃO DA EMPRESA - LIQUIDEZ IMEDIATA

#### 3.2 - Estoques

MERCADORIAS PARA REVENDA A DISPOSIÇÃO DA EMPRESA

### Nota 4 - Patrimônio Líquido

#### 4.1 - Divisão do Capital Social

CAPITAL SOCIAL INTEGRALIZADO E A DISPOSIÇÃO DA EMPRESA

#### 4.2 - Resultado do Exercício

LUCRO OPERACIONAL ACUMULADO DA EMPRESAS

### Nota 5 - Incentivos Fiscais

NÃO POSSUI

Tutóia-MA, 31 de Dezembro de 2021

Ronaldo Ferreira de Souza  
SÓCIO ADMINISTRADOR  
CPF 765.967.023-91

Gelson Nascimento de Carvalho  
CONTADOR  
CPF 003040243-33  
CRC 10769



FEDREIRAS/MA	
Proc.	0909002/202 2
LS.	742
Rub.	
Pág.: 46 de 47	

## Análise pelos Índices do Balanço

Licenciado para: GLEISON NASCIMENTO DE CARVALHO

Empresa: ALTERNATIVA PNEUS, BATERIAS E AUTO PARTS LTDA - CNPJ: 32.855.084/0001-31

Mês/Ano: 12/2021

Endereço: AV PAULINO NEVES, Complemento: , N.º: 462,

Bairro: MONTE CASTELO, Cidade: Tutóia, Estado: MA, CEP: 65580000, Telefone: (98) 88402563

ADMIN

Fortes Contábil 6.185.0

Código	Nome Valores	Expressão	Resultado
GA	Giro do Ativo 1.268.426,11 / 1.705.107,51 Quanto a empresa vendeu para cada R\$1,00 de investimento total. Quanto maior, melhor.	d030/c1	0,74
ILG	Índice de Liquidez Geral ( 1.705.107,51 + 0,00 ) / ( 771.026,58 + 0,00 ) Quanto a empresa possui de Ativo Circulante + Realizável a Longo Prazo para cada R\$ 1,00 de dívida Total. Quanto maior, melhor.	(c101+c10700)/(c201+c20301)	2,21
ISG	Índice de Solvência Geral 1.705.107,51 / ( 771.026,58 + 0,00 ) Quanto de garantia que a empresa dispõe em Ativos (totais), para pagamento do total de suas dívidas. Envolve além dos recursos líquidos, também os permanentes. Quanto maior, melhor.	c1/(c201+c20301)	2,21
LC	Liquidez Corrente 1.705.107,51 / 771.026,58 Quanto a empresa possui de Ativo Circulante para cada R\$ 1,00 de Passivo Circulante. Quanto maior, melhor.	c101/c201	2,21
LI	Liquidez Imediata 449.584,81 / 771.026,58 Quanto dispomos imediatamente para saldar nossas dívidas de Curto Prazo. Quanto maior, melhor.	c10101/c201	0,58
ML	Margem Líquida ( 247.427,46 / 1.268.426,11 ) * 100 Quanto a empresa obtem de lucro para cada R\$100,00 vendidos. Quanto maior, melhor.	(d200/d030)*100	19,51
RA	Rentabilidade do Ativo ( 247.427,46 / 1.705.107,51 ) * 100 Quanto a empresa obtem de lucro para cada R\$100,00 de Investimento total. Quanto maior, melhor.	(d200/c1)*100	14,51

Tutóia-MA, 31 de Dezembro de 2021

Ronaldo Ferreira de Souza  
SÓCIO ADMINISTRADOR  
CPF 765.967.023-91

Gelson Nascimento de Carvalho  
CONTADOR  
CPF 003040243-33  
CRC 10769

## TERMO DE ENCERRAMENTO

Contém o presente livro 47 páginas, eletronicamente numeradas de 1 a 47 em uma via, todas elas já escrituradas e serviu como Livro Diário nº 002, referente ao período 01/01/2021 a 31/12/2021, com encerramento do exercício social em 31/12/2021, da firma ALTERNATIVA PNEUS, BATERIAS E AUTO PARTS LTDA, estabelecida no(a) AV PAULINO NEVES, nº 462, bairro MONTE CASTELO, CEP 65580-000, cidade Tutóia, estado MA, inscrita no C.N.P.J. 32.855.084/0001-31 e registrada no(a) JUCEMA sob o nº 21201179579 por despacho de 17/11/2021.

Tutóia-MA, 31 de Dezembro de 2021

Ronaldo Ferreira de Souza  
SÓCIO ADMINISTRADOR  
CPF 765.967.023-91

Gelson Nascimento de Carvalho  
CONTADOR  
CPF 003040243-33  
CRC 10769



PEDREIRAS/MA	
Proc.	0502002202 2
FLS.	744
Rub.	

## ASSINATURA ELETRÔNICA

Certificamos que o ato da empresa ALTERNATIVA PNEUS, BATERIAS E AUTO PARTS LTDA consta assinado digitalmente por:

IDENTIFICAÇÃO DO(S) ASSINANTE(S)	
CPF/CNPJ	Nome
00304024333	GELSON NASCIMENTO DE CARVALHO
76596702391	RONALDO FERREIRA DE SOUZA

CERTIFICO A AUTENTICAÇÃO EM 17/03/2022 08:46 SOB Nº 20220320284.  
PROTOCOLO: 220320284 DE 15/03/2022. NIRE: 21201179579.  
ALTERNATIVA PNEUS, BATERIAS E AUTO PARTS LTDA

**JUCEMA**

ISABELA PALUSKI  
RESPONSÁVEL PELA AUTENTICAÇÃO  
SÃO LUÍS, 17/03/2022  
empresafacil.ma.gov.br



PEDREIRAS/MA  
Proc. 05040021202-2  
FLS. 395  
Rub. \_\_\_\_\_

### TERMO DE AUTENTICAÇÃO - LIVRO DIGITAL

Declaro exatos os Termos de Abertura e de Encerramento do Livro Digital com características abaixo, conferido e autenticado por ISABELA PALUSKI, sob a autenticidade nº 12203344673 em 17/03/2022, protocolo 220320284. Para validação de Autenticação dos Termos, deverá ser acessado o Portal de Serviços / verificação de documentos do Empreendedor (<http://www.empresafacil.ma.gov.br>) e informar o código de verificação.

Identificação de Empresa	
Nome Empresarial:	ALTERNATIVA PNEUS, BATERIAS E AUTO PARTS LTDA
Número de Registro:	21201179579
CNPJ:	32855084000131
Município:	Tutóia

Identificação de Livro Digital	
Tipo de Livro:	DIÁRIO
Número de Ordem:	2
Período de Escrituração:	01/01/2021 - 31/12/2021

Assinante(s)	Nome	CRC/OAB
00304024333	GELSON NASCIMENTO DE CARVALHO	MA010769
76596702391	RONALDO FERREIRA DE SOUZA	

CERTIFICO A AUTENTICAÇÃO EM 17/03/2022 08:46 SOB N° 20220320284.  
PROTOCOLO: 220320284 DE 15/03/2022. CÓDIGO DE VERIFICAÇÃO:  
12203344673. NIRE: 21201179579.  
ALTERNATIVA PNEUS, BATERIAS E AUTO PARTS LTDA

**JUCEMA**

ISABELA PALUSKI  
RESPONSÁVEL PELA AUTENTICAÇÃO  
SÃO LUÍS, 17/03/2022  
[empresafacil.ma.gov.br](http://empresafacil.ma.gov.br)



Prata Juridário TJMA, Selo:  
AL1EN1029730930TF0120HW07A020,  
18/01/2022 10:12:42, Ato: 13.16, Total R\$  
0,00 Empl R\$ 6,14 FERC R\$ 0,15 FADEP  
R\$ 0,20 FEMP R\$ 0,20. Consulte em  
https://selo.tjma.jus.br

PEDREIRAS/MA  
Proc. 0509007202-2  
796



ESTADO DO MARANHÃO  
PREFEITURA MUNICIPAL DE TUTÓIA

CNPJ: 06.218.572/0001-28

Praça Getúlio Vargas, 61 - Centro

SECRETARIA MUNICIPAL DE FAZENDA, PATRIMÔNIO E FINANÇAS  
DEPARTAMENTO DE TRIBUTAÇÃO

# ALVARÁ 2022

PARA LOCALIZAÇÃO E FUNCIONAMENTO

NOME/RAZÃO: ALTERNATIVA PNEUS, BATERIAS E AUTO PARTS LTDA  
CPF/CNPJ: 32.855.084/0001-31 TUTOIA-0943  
RG/INSC. ESTADUAL  
NOME FANTÁ: ALTERNATIVA PNEUS, BATERIAS E AUTO PARTS

ENDEREÇO  
AVENIDA PAULINO NEVES, Nº 452 BAIRRO: MONTE CASTELO  
CIDADE: TUTÓIA CEP: 65.580-000  
ESTADO: MA

ATIVIDADE PRINCIPAL  
COMÉRCIO A VAREJO DE PNEUMÁTICOS E CÂMARAS DE AR.

OBSERVAÇÕES

Nº DO CADASTRO 00000	Nº DA INSCRIÇÃO 22.555	Nº DO ALVARÁ 023/2022	DATA DE EMISSÃO 10/01/2022	VALIDADE: 31/12/2022
-------------------------	---------------------------	--------------------------	-------------------------------	-------------------------

AFIXAR EM LOCAL VISIVEL NO ESTABELECIMENTO



*João Rodrigues*  
Diretor de Tributação  
Portaria 606/2021

PREFEITURA MUNICIPAL DE TUTÓIA. UM NOVO COMEÇO PARA UMA NOVA HISTÓRIA

RONALDO FERREIRA  
DE  
SOUZA:7659670239  
1  
Assinado de forma digital  
por RONALDO FERREIRA  
DE SOUZA:76596702391  
Dados: 2022.02.10  
10:39:46 -03'00'

Para os dados do ato em: https://selodigital.tjpb.jus.br ou Consulte o Documento em: https://azevedobastos.not.br/documento/196271002226383730061



CARTÓRIO Autenticação Digital Código: 196271002226383730061-1  
Data: 10/02/2022 11:24:14  
Valor Total do Ato: R\$ 5,02  
Selo Digital Tipo Normal C: AMN16444-33FA;



Cartório Azevedo Bastos  
Av. Presidente Epitácio Pessoa - 1145  
Bairro dos Estado, João Pessoa - PB  
(83) 3244-5404 - cartorio@azevedobastos.not.br  
https://azevedobastos.not.br

Válter Azevedo de M. Cavalcanti



O presente documento digital foi conferido com o original e assinado digitalmente por ADAUTO JOSÉ FERNANDES RIBEIRO, em quinta-feira, 10 de fevereiro de 2022 12:53:02 GMT-03:00, CNS: 06.870-0 - Cartório Azevedo Bastos - 1º Ofício de Registro Civil das Pessoas Naturais e de Interdições e Tutela/PB, nos termos da medida provisória N. 2.200-2 de 24 de agosto de 2001. Sua autenticidade deverá ser confirmada no endereço



ESTADO DO MARANHÃO  
**PREFEITURA MUNICIPAL DE TUTÓIA**  
 SECRETARIA MUNICIPAL DE FAZENDA, PATRIMÔNIO E FINANÇAS  
 DEPARTAMENTO DE TRIBUTAÇÃO

PEDREIRAS/MA  
 Proc. 05091072022  
 FLS. 747  
 Rub. J

## IDENTIFICAÇÃO DE CONTRIBUINTE MUNICIPAL

TUTÓIA-0943

CONTRIBUINTE: ALTERNATIVA PNEUS, BATERIAS E AUTO PARTS LTDA		CNPJ: 32.855.084/0001-31
<b>INSCRIÇÃO MUNICIPAL Nº 22.555</b>		
ENDEREÇO: AVENIDA PAULINO NEVES, Nº 462, BAIRRO: MONTE CASTELO, TUTÓIA- MA, CEP: 65.580.000		
Ramo de Atividade: COMÉRCIO A VAREJO DE PNEUMÁTICOS E CÂMARAS DE AR.		COD: 45.30-7-05

Tutóia, 12 de janeiro de 2022

06.218.572/0001-28  
 Prefeitura Municipal de Tutóia  
 Praça Getúlio Vargas, nº 61  
 Centro - Cap: 65.560-000  
 Tutóia / Maranhão

*Norma Lucía Caldas França*  
 Diretora de Tributação  
 Portaria 409/2021



Portal Judiciário TJMA Selo  
 AUTENT02920WVPAK12F46RWIS28  
 10/01/2022 10:12:40, Ato: 13.16, Total R\$  
 5,69 Fmol R\$ 6,14 FERG R\$ 0,16 FADEP  
 R\$ 0,20 FEMO R\$ 0,20 Consulte em  
<https://selo.tjma.jus.br>



RONALDO FERREIRA DE SOUZA:76596702391  
 Assinado de forma digital por  
 RONALDO FERREIRA DE  
 SOUZA:76596702391  
 Dados: 2022.02.10 10:40:54 -03'00'

Praça Getúlio Vargas, 61 – Centro – Tutóia/MA. CNPJ: 06.218.572/0001-28

O presente documento digital foi conferido com o original e assinado digitalmente por ADAUTO JOSÉ FERNANDES RIBEIRO, em quinta-feira, 10 de fevereiro de 2022 12:53:02 GMT-03:00, CNS: 06.870-0 - Cartório Azevêdo Bastos - 1º Ofício de Registro Civil das Pessoas Naturais e de Interdições e Tutel/PB, nos termos da medida provisória N. 2.200-2 de 24 de agosto de 2001. Sua autenticidade deverá ser confirmada no endereço

Confira os dados do ato em: <https://selodigital.tjpb.jus.br> ou Consulte o Documento em: <https://azevedobastos.not.br/documento/196271002224154736063>

**CARTÓRIO** Autenticação Digital Código: 196271002224154736063-1  
 Data: 10/02/2022 11:24:15  
 Valor Total do Ato: R\$ 5,02  
 Selo Digital Tipo Normal C: AMN16445-QOSY;

**Cartório Azevêdo Bastos**  
 Av. Presidente Epitácio Pessoa - 1145  
 Bairro dos Estados, João Pessoa - PB  
 (83) 3244-5404 - cartorio@azevedobastos.not.br  
<https://azevedobastos.not.br>

Váber Azevêdo de M. Cavalcanti

**TJPB**

INSC. ESTADUAL: 12.592.005-9      ULTIMA ALTERAÇÃO: 05/12/2020  
 RAZÃO SOCIAL: RONALDO F DE SOUZA EIRELI

SITUAÇÃO FISCAL: REGULAR      SERASA: Não  
 MOTIVOS FISCAIS:

SITUAÇÃO CADASTRAL: ATIVO  
 MOTIVO CADASTRAL: --

**DADOS GERAIS**

CPF/CNPJ: 32.855.084/0001-31      INSC. CENTRALIZADORA: --  
 RAZÃO SOCIAL: RONALDO F DE SOUZA EIRELI      TIPO PESSOA: JURÍDICA  
 NIRE: 21600130212      CAPITAL SOCIAL: 120.000,00  
 INÍCIO DE ATIVIDADES: 26/02/2019      UFRE: 49 - Ufre/Bacabal  
 AGÊNCIA REGIONAL: 35 - AGÊNCIA DE CHAPADINHA      CAT. DO ESTABELECIMENTO: MATRIZ OU UNICO  
 TIPO DE SOCIEDADE: EIRELI      DATA OBRIG. EFD: --  
 REGIME DE PAG.: SIMPLES NACIONAL      ÁREA UTILIZADA: --  
 DATA OBRIG. IFE: --  
 CORREIO ELETRÔNICO: RONALDOSOUZA.TUTOIA@HOTMAIL.COM

**ENDEREÇO DE ESTABELECIMENTO**

CEP 65580-000      ENDEREÇO AVE PAULINO NEVES      NÚMERO: 462  
 COMPLEMENTO: --  
 PONTO DE REFERENC.: PROXIMO A LIQUIGAS      BAIRRO: MONTE CASTELO  
 CIDADE: TUTOIA      ESTADO: MA  
 TELEFONE: (98)8840-2563      FAX: --  
 CEP CAIXA POSTAL: --

**ENDEREÇO FISCAL**

CEP --      ENDEREÇO AVE PAULINO NEVES      NÚMERO: 462  
 COMPLEMENTO: --  
 PONTO DE REFERENC.: --      BAIRRO: MONTE CASTELO  
 CIDADE: TUTOIA      ESTADO: MA  
 TELEFONE: (98)8840-2563      FAX: --  
 CEP CAIXA POSTAL: 00000-000

**CNAE - ATIVIDADES ECONÔMICAS**

ORDEM	CÓDIGO	DESCRIÇÃO
1	4530705	COMÉRCIO A VAREJO DE PNEUMÁTICOS E CÂMARAS-DE-AIR
2	9001906	ATIVIDADES DE SONORIZAÇÃO E DE ILUMINAÇÃO
3	4520901	SERVIÇOS DE MANUTENÇÃO E REPARAÇÃO MECÂNICA DE VEÍCULOS AUTOMOTORES
4	4520004	SERVIÇOS DE ALINHAMENTO E BALANCEAMENTO DE VEÍCULOS AUTOMOTORES
5	4530703	COMÉRCIO A VAREJO DE PEÇAS E ACESSÓRIOS NOVOS PARA VEÍCULOS AUTOMOTORES
6	4541206	COMÉRCIO A VAREJO DE PEÇAS E ACESSÓRIOS NOVOS PARA MOTOCICLETAS E MOTONETAS
7	4543900	MANUTENÇÃO E REPARAÇÃO DE MOTOCICLETAS E MOTONETAS
8	4732800	COMÉRCIO VAREJISTA DE LUBRIFICANTES
9	4923002	SERVIÇO DE TRANSPORTE DE PASSAGEIROS - LOCAÇÃO DE AUTOMÓVEIS COM MOTORISTA
10	7711000	LOCAÇÃO DE AUTOMÓVEIS SEM CONDUTOR
11	7719599	LOCAÇÃO DE OUTROS MEIOS DE TRANSPORTE NÃO ESPECIFICADOS ANTERIORMENTE, SEM CONDUTOR
12	7731400	ALUGUEL DE MÁQUINAS E EQUIPAMENTOS AGRÍCOLAS SEM OPERADOR
13	7732201	ALUGUEL DE MÁQUINAS E EQUIPAMENTOS PARA CONSTRUÇÃO SEM OPERADOR, EXCETO ANDAIMES
14	7732202	ALUGUEL DE ANDAIMES
15	7739003	ALUGUEL DE PALCOS, COBERTURAS E OUTRAS ESTRUTURAS DE USO TEMPORÁRIO, EXCETO ANDAIMES
16	8230001	SERVIÇOS DE ORGANIZAÇÃO DE FEIRAS, CONGRESSOS, EXPOSIÇÕES E FESTAS
17	9001902	PRODUÇÃO MUSICAL
18	4292801	MONTAGEM DE ESTRUTURAS METÁLICAS
19	4399102	MONTAGEM E DESMONTAGEM DE ANDAIMES E OUTRAS ESTRUTURAS TEMPORÁRIAS

**REPRESENTANTES LEGAIS**

CNN/CPF	NOME/RAZÃO SOCIAL	TIPO DE RELAÇÃO
304024333	GELSON NASCIMENTO DE CARVALHO	3 - CONTADOR
76596702391	RONALDO FERREIRA DE SOUZA	801 - EMPRESARIO

**FICHA CADASTRAL DO CONTRIBUINTE**

USUÁRIO: 26596702391  
 DATA: 07/12/2020  
 P. 05  
 HORA: 15:02:00/2020  
 FLS. 249

Rub. \_\_\_\_\_

**AÇÕES JUDICIAIS**

TIPO	DATA INCLUSÃO	DATA REVOGAÇÃO	DOC. CONCESSÃO	EFEITO
------	---------------	----------------	----------------	--------

Não existem Ações Judiciais para essa inscrição estadual.

**OBRIGATORIEDADE / CREDENCIAMENTO**

TIPO	DATA INÍCIO	DATA FIM	SITUAÇÃO
ICMS	26/02/2019	--	Ativo
NF-e	18/03/2019	--	Ativo
NFC-e	04/04/2019	--	Ativo

**INCENTIVOS / REGIMES ESPECIAIS**

TIPO	DATA INÍCIO	DATA FIM	SITUAÇÃO
------	-------------	----------	----------

Não existem Incentivos/Regimes Especiais para essa inscrição





PEDREIRAS/MA	
Proc.	05050021202 2
FLS.	750
Rub.	

**CONSELHO REGIONAL DE CONTABILIDADE DO ESTADO DO MARANHÃO  
CERTIDÃO DE HABILITAÇÃO PROFISSIONAL**

O CONSELHO REGIONAL DE CONTABILIDADE DO ESTADO DO MARANHÃO certifica que o(a) profissional identificado(a) no presente documento encontra-se habilitado para o exercício da profissão contábil.

**IDENTIFICAÇÃO DO REGISTRO**

NOME.....	: GELSON NASCIMENTO DE CARVALHO
REGISTRO.....	: MA-010769/O-7
CATEGORIA.....	: CONTADOR
CPF.....	: ***.040.243-**

A falsificação deste documento constitui-se em crime previsto no Código Penal Brasileiro, sujeitando o autor à respectiva ação penal.

Emissão: MARANHÃO, 21/06/2022 as 14:21:32.

Válido até: 19/09/2022.

Código de Controle: 962311.

Para verificar a autenticidade deste documento consulte o site do CRCMA.

## CERTIDÃO SIMPLIFICADA

### Sistema Nacional de Registro de Empresas Mercantis - SINREM

Certificamos que as informações abaixo constam dos documentos arquivados nesta Junta Comercial e são vigentes na data da sua expedição.

Nome Empresarial: ALTERNATIVA PNEUS, BATERIAS E AUTO PARTS LTDA			Protocolo: MAC2201927640		
Natureza Jurídica: Sociedade Empresária Limitada					
NIRE (Sede) 21201179579		CNPJ 32.855.084/0001-31		Data de Ato Constitutivo 22/02/2019	Início de Atividade 12/02/2019
Endereço Completo Avenida PAULINO NEVES, Nº 462, MONTE CASTELO - Tutóia/MA - CEP 65580-000					
Objeto Social 4530-7/05 COMERCIO A VAREJO DE PNEUMATICOS E CAMARAS DE AR 4520-0/01 SERVICOS DE MANUTENCAO E REPARACAO MECANICA DE VEICULOS AUTOMOTORES 4520-0/04 SERVICOS DE ALINHAMENTO E BALANCEAMENTO DE VEICULOS AUTOMOTORES 4530-7/03 COMERCIO A VAREJO DE PECAS E ACESSORIOS NOVOS PARA VEICULOS AUTOMOTORES 4541-2/06 COMERCIO A VAREJO DE PECAS E ACESSORIOS NOVOS PARA MOTOCICLETAS E MOTONETAS 4543-9/00 MANUTENCAO E REPARACAO DE MOTOCICLETAS E MOTONETAS 4732-6/00 COMERCIO VAREJISTA DE LUBRIFICANTES 7732-2/01 ALUGUEL DE MAQUINAS E EQUIPAMENTOS PARA CONSTRUCAO SEM OPERADOR, EXCETO ANDAIMES 7731-4/00 ALUGUEL DE MAQUINAS E EQUIPAMENTOS AGRICOLAS SEM OPERADOR 7711-0/00 LOCAAO DE AUTOMOVEIS SEM CONDUTOR 7719-5/99 LOCAAO DE OUTROS MEIOS DE TRANSPORTE NAO ESPECIFICADOS ANTERIORMENTE, SEM CONDUTOR (CAMINHOS, REBOQUES, SEMI-REBOQUES E SIMILARES) 8230-0/01 SERVICOS DE ORGANIZACAO DE FEIRAS, CONGRESSOS, EXPOSICOES E FESTAS 4399-1/02 MONTAGEM E DESMONTAGEM DE ANDAIMES E OUTRAS ESTRUTURAS TEMPORARIAS 7739-0/03 ALUGUEL DE PALCOS, COBERTURAS E OUTRAS ESTRUTURAS DE USO TEMPORARIO, EXCETO ANDAIMES 9001-9/02 PRODUCAO MUSICAL 9001-9/06 ATIVIDADES DE SONORIZACAO E DE ILUMINACAO 4292-8/01 MONTAGEM DE ESTRUTURAS METALICAS 7732-2/02 ALUGUEL DE ANDAIMES 4923-0/02 SERVICOS DE TRANSPORTE DE PASSAGEIROS - LOCAAO DE AUTOMOVEIS COM MOTORISTA 4924-8/00 TRANSPORTE ESCOLAR 4520-0/07 SERVICOS DE INSTALACAO, MANUTENCAO E REPARACAO DE ACESSORIOS PARA VEICULOS AUTOMOTORES 4520-0/05 SERVICOS DE LAVAGEM, LUBRIFICACAO E POLIMENTO DE VEICULOS AUTOMOTORES 4520-0/06 SERVICOS DE BORRACHARIA PARA VEICULOS AUTOMOTORES 4520-0/08 SERVICOS DE CAPOTARIA					
Capital Social R\$ 200.000,00 (duzentos mil reais)			Porte EPP (Empresa de Pequeno Porte)		Prazo de Duração Indeterminado
Capital Integralizado R\$ 200.000,00 (duzentos mil reais)					
Dados do Sócio					
Nome	CPF/CNPJ	Participação no capital	Espécie de sócio	Administrador	Término do mandato
RONALDO FERREIRA DE SOUZA	765.967.023-91	R\$ 200.000,00	Sócio	S	Indeterminado
Dados do Administrador					
Nome		CPF		Término do mandato	
RONALDO FERREIRA DE SOUZA		765.967.023-91		Indeterminado	
Último Arquivamento				Situação	
Data	Número	Ato/eventos		ATIVA	Status
16/03/2022	20220312362	223 / 223 - BALANCO		SEM STATUS	

Esta certidão foi emitida automaticamente em 04/05/2022, às 08:26:52 (horário de Brasília).  
Se impressa, verificar sua autenticidade no <https://www.empresafacil.ma.gov.br>, com o código GSC9F5M7.



MAC2201927640

LARISSA ROCHA DA SILVA  
Secretário Geral

## CERTIDÃO ESPECÍFICA

### Sistema Nacional de Registro de Empresas Mercantis - SINREM

Certificamos que as informações abaixo constam dos documentos arquivados nesta Junta Comercial e são vigentes na data da sua expedição.

Certificamos que ALTERNATIVA PNEUS, BATERIAS E AUTO PARTS LTDA encontra-se registrada nesta Junta Comercial, como segue:		Protocolo: MAC2201927695
NIRE 21201179579 CNPJ 32.855.084/0001-31		Situação ATIVA Status SEM STATUS
Endereço Completo PAULINO NEVES, Nº 462, xxxxx, MONTE CASTELO - Tutóia/MA - CEP 65580-000		

#### Arquivamentos Posteriores

Ato	Número	Data	Descrição
223	20220312362	16/03/2022	BALANCO
002	21201179579	17/11/2021	ALTERAÇÃO DE DADOS E DE NOME EMPRESARIAL
002	21201179579	17/11/2021	TRANSFORMAÇÃO
223	20210743441	01/06/2021	BALANCO
002	20201145871	05/12/2020	ALTERAÇÃO DE DADOS (EXCETO NOME EMPRESARIAL)
223	20200169653	04/03/2020	BALANCO
307	20191197041	05/11/2019	REENQUADRAMENTO DE MICROEMPRESA COMO EMPRESA DE PEQUENO PORTE
091	20191118095	31/10/2019	TRANSFORMAÇÃO
091	20191118095	31/10/2019	ALTERAÇÃO DE DADOS E DE NOME EMPRESARIAL
080	20190073241	22/02/2019	ENQUADRAMENTO DE MICROEMPRESA
080	21102253169	22/02/2019	INSCRIÇÃO

Esta certidão foi emitida automaticamente em 04/05/2022, às 08:27:46 (horário de Brasília).  
 Se impressa, verificar sua autenticidade no <https://www.empresafacil.ma.gov.br>, com o código QKABMPAY.



MAC2201927695

LARISSA ROCHA DA SILVA  
 Secretário(a) Geral

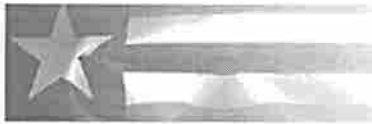

Estado do  
Maranhão

**SINTEGRA/ICMS**

Consulta Pública ao Cadastro do Estado  
Maranhão

PEDREIRAS/MA  
Proc. 040-002/2022  
FLS. Secretaria da Fazenda  
Rub. \_\_\_\_\_

**Resultado da Consulta SINTEGRA/ICMS**

**IDENTIFICAÇÃO**

**CGC:** 32.855.084/0001-31 **Inscrição Estadual:** 12.592005-9  
**Razão Social:** ALTERNATIVA PNEUS BATERIAS E AUTO PARTS LTDA  
**Regime Apuração:** SIMPLES NACIONAL

**ENDEREÇO**

**Logradouro:** AVE PAULINO NEVES  
**Número:** 462 **Complemento:**  
**Bairro:** MONTE CASTELO  
**Município:** TUTOIA **UF:** MA  
**CEP:** 65580000 **DDD:** **Telefone:** 88402563

**INFORMAÇÕES COMPLEMENTARES**

**CNAE Principal:** 4530705 - COMÉRCIO A VAREJO DE PNEUMÁTICOS E CÂMARAS-DE-AER

CNAEs Secundários	
Código	Descrição CNAE
4541206	COMÉRCIO A VAREJO DE PEÇAS E ACESSÓRIOS NOVOS PARA MOTOCICLETAS E MOTONETAS
4543900	MANUTENÇÃO E REPARAÇÃO DE MOTOCICLETAS E MOTONETAS
4732600	COMÉRCIO VAREJISTA DE LUBRIFICANTES
4923002	SERVIÇO DE TRANSPORTE DE PASSAGEIROS - LOCAÇÃO DE AUTOMÓVEIS COM MOTORISTA
4924800	TRANSPORTE ESCOLAR
7711000	LOCAÇÃO DE AUTOMÓVEIS SEM CONDUTOR
7719599	LOCAÇÃO DE OUTROS MEIOS DE TRANSPORTE NÃO ESPECIFICADOS ANTERIORMENTE, SEM CONDUTOR
7731400	ALUGUEL DE MÁQUINAS E EQUIPAMENTOS AGRÍCOLAS SEM OPERADOR
7732201	ALUGUEL DE MÁQUINAS E EQUIPAMENTOS PARA CONSTRUÇÃO SEM OPERADOR, EXCETO ANDAIMES
7732202	ALUGUEL DE ANDAIMES
9001906	ATIVIDADES DE SONORIZAÇÃO E DE ILUMINAÇÃO
7739003	ALUGUEL DE PALCOS, COBERTURAS E OUTRAS ESTRUTURAS DE USO TEMPORÁRIO, EXCETO ANDAIMES
8230001	SERVIÇOS DE ORGANIZAÇÃO DE FEIRAS, CONGRESSOS, EXPOSIÇÕES E FESTAS
9001902	PRODUÇÃO MUSICAL
4292801	MONTAGEM DE ESTRUTURAS METÁLICAS
4399102	MONTAGEM E DESMONTAGEM DE ANDAIMES E OUTRAS ESTRUTURAS TEMPORÁRIAS
4520001	SERVIÇOS DE MANUTENÇÃO E REPARAÇÃO MECÂNICA DE VEÍCULOS AUTOMOTORES
4520004	SERVIÇOS DE ALINHAMENTO E BALANCEAMENTO DE VEÍCULOS AUTOMOTORES
4520005	SERVIÇOS DE LAVAGEM, LUBRIFICAÇÃO E POLIMENTO DE VEÍCULOS AUTOMOTORES
4520006	SERVIÇOS DE BORRACHARIA PARA VEÍCULOS AUTOMOTORES
4520007	SERVIÇOS DE INSTALAÇÃO, MANUTENÇÃO E REPARAÇÃO DE ACESSÓRIOS PARA VEÍCULOS AUTOMOTORES
4520008	SERVIÇOS DE CAPOTARIA
4530703	COMÉRCIO A VAREJO DE PEÇAS E ACESSÓRIOS NOVOS PARA VEÍCULOS AUTOMOTORES

**Situação Cadastral Vigente:** HABILITADO

**Data desta Situação Cadastral:** 30/03/2019

**OBRIGAÇÕES**

NFe a partir de 18/03/2019 - (Obrigado só nas operações de Comércio Exterior, Vendas (CNAE's): para Órgão Público e Operações Interestaduais),

EDF a partir de:

CTE a partir de:

Observação: Os dados acima estão baseados em informações fornecidas pelo próprio contribuinte cadastrado. Não valem como certidão de sua efetiva existência de fato e de direito, não são oponíveis à Fazenda e nem excluem a responsabilidade tributária derivada de operações com ele ajustadas.

**Data da Consulta:** 26/06/2022

**Número da Consulta:**

[Nova Consulta](#) [Imprimir](#)

Desenvolvido pelo Sefaz/LOTEC - 2005-2012

PEDREIRAS/MA	
Proc.	0505002202 2
FLS.	754
Rub.	2



Ministério da Economia  
Secretaria Especial de Desburocratização, Gestão e Governo Digital  
Secretaria de Gestão

Sistema de Cadastramento Unificado de Fornecedores - SICAF

**Certificado de Registro Cadastral - CRC**

(Emissão conforme art. 17 da Instrução Normativa nº 03, de 26 abril de 2018)

CNPJ: 32.855.084/0001-31  
Razão Social: ALTERNATIVA PNEUS, BATERIAS E AUTO PARTS LTDA

Atividade Econômica Principal:

4530-7/05 - COMÉRCIO A VAREJO DE PNEUMÁTICOS E CÂMARAS-DE-AR

Endereço:

AVENIDA PAULINO NEVES, 462 - MONTE CASTELO - Tutóia / Maranhão

Observações:

A veracidade das informações poderá ser verificada no endereço [www.comprasgovernamentais.gov.br](http://www.comprasgovernamentais.gov.br).  
Este certificado não substitui os documentos enumerados nos artigos 28 a 31 da Lei nº 8.666, de 1993.



PEDREIRAS/MA	
Proc.	0507002/2022 2
FLS.	756
Rub.	

Ministério da Economia  
Secretaria Especial de Desburocratização, Gestão e Governo Digital  
Secretaria de Gestão

Sistema de Cadastramento Unificado de Fornecedores - SICAF

### Declaração

Declaramos para os fins previstos na Lei nº 8.666, de 1993, conforme documentação registrada no SICAF, que a situação do fornecedor no momento é a seguinte:

#### Dados do Fornecedor

CNPJ: 32.855.084/0001-31 DUNS@: 92\*\*\*\*\*50  
Razão Social: ALTERNATIVA PNEUS, BATERIAS E AUTO PARTS LTDA  
Nome Fantasia: ALTERNATIVA PNEUS, BATERIAS E AUTO PARTS  
Situação do Fornecedor: Credenciado Data de Vencimento do Cadastro: 29/05/2023  
Natureza Jurídica: SOCIEDADE EMPRESÁRIA LIMITADA  
MEI: Não  
Porte da Empresa: Empresa de Pequeno

#### Ocorrências e Impedimentos

Ocorrência: Nada Consta  
Impedimento de Licitar: Nada Consta

#### Níveis cadastrados:

Documento(s) assinalado(s) com \*\*\* estão com prazo(s) vencido(s).  
Fornecedor possui alguma pendência no Nível de Cadastramento indicado. Verifique mais informações sobre pendências nas funcionalidades de consulta.

#### I - Credenciamento

#### II - Habilitação Jurídica

#### III - Regularidade Fiscal e Trabalhista Federal

Receita Federal e PGFN	Validade:	09/07/2022
FGTS	Validade:	30/06/2022
Trabalhista ( <a href="http://www.tst.jus.br/certidao">http://www.tst.jus.br/certidao</a> )	Validade:	13/07/2022

#### IV - Regularidade Fiscal Estadual/Distrital e Municipal (Possui Pendência)

Receita Estadual/Distrital	Validade:	15/02/2022 (*)
Receita Municipal	Validade:	19/01/2022 (*)

#### V - Qualificação Técnica

#### VI - Qualificação Econômico-Financeira (Possui Pendência)

Validade: 31/12/2021 (\*)

Esta declaração é uma simples consulta e não tem efeito legal

Emitido em: 26/06/2022 09:42

CPF: 765.967.023-91 Nome: RONALDO FERREIRA DE SOUZA

Ass: \_\_\_\_\_



PEDREIRAS/MA
Proc. 050500272022
FLS. 357
Rub. 2

Ministério da Economia  
Secretaria Especial de Desburocratização, Gestão e Governo Digital  
Secretaria de Gestão

Sistema de Cadastramento Unificado de Fornecedores - SICAF

Relatório Nível V - Qualificação Técnica

Dados do Fornecedor

CNPJ: 32.855.084/0001-31 DUNS®: 92\*\*\*\*\*50  
Razão Social: ALTERNATIVA PNEUS, BATERIAS E AUTO PARTS LTDA  
Nome Fantasia: ALTERNATIVA PNEUS, BATERIAS E AUTO PARTS  
Situação do Fornecedor: Credenciado

Dados do Nível

Situação do Nível: Cadastrado

Entidades de Classe

Entidade e UF	Nº Registro	Data de Validade
PREFEITURA MUNICIPAL DE SÔA BENEDITO DO RIO PRETO/ MA	01	31/12/2022

Certificação Técnica

Certificadora	Nº Certificado	Data de Validade
MATOS E CALDAS HOTELARIA LTDA	02	31/12/2022
OCEANA MINERAIS MARINHOS LTDA	01	31/12/2022





PEDREIRAS/MA	
Proc.	09050021202 2
FLS.	158
Rub.	l

Ministério da Economia  
Secretaria Especial de Desburocratização, Gestão e Governo Digital  
Secretaria de Gestão

Sistema de Cadastramento Unificado de Fornecedores - SICAF

**Relatório de Ocorrências Impeditivas de Licitar**

**Dados do Fornecedor**

CNPJ: 32.855.084/0001-31 DUNS®: 92\*\*\*\*\*50  
Razão Social: ALTERNATIVA PNEUS, BATERIAS E AUTO PARTS LTDA  
Nome Fantasia: ALTERNATIVA PNEUS, BATERIAS E AUTO PARTS  
Situação do Fornecedor: Credenciado

Nenhum registro de Ocorrência Ativa encontrado para o fornecedor



PEDREIRAS/MA	
Proc.	09050072022
FLS.	759
Rub.	

Ministério da Economia  
Secretaria Especial de Desburocratização, Gestão e Governo Digital  
Secretaria de Gestão

Sistema de Cadastramento Unificado de Fornecedores - SICAF

**Relatório de Ocorrências**

**Dados do Fornecedor**

CNPJ: 32.855.084/0001-31 DUNS®: 92\*\*\*\*\*50  
Razão Social: ALTERNATIVA PNEUS, BATERIAS E AUTO PARTS LTDA  
Nome Fantasia: ALTERNATIVA PNEUS, BATERIAS E AUTO PARTS  
Situação do Fornecedor: Credenciado

Nenhum registro de Ocorrência Ativa encontrado para o fornecedor



PEDREIRAS/MA
Proc. 0905007/2022
FLS. 760
Rub. _____

# CONTROLADORIA-GERAL DA UNIÃO

Certidão negativa correcional (CGU-PJ, CEIS, CNEP e CEPIM)

Consultado: ALTERNATIVA PNEUS, BATERIAS E AUTO PARTS LTDA

CPF/CNPJ: 32.855.084/0001-31

Certifica-se que, em consulta aos cadastros CGU-PJ, CEIS, CNEP e CEPIM mantidos pela Corregedoria-Geral da União, **NÃO CONSTAM** registros de penalidades vigentes relativas ao CNPJ/CPF consultado.

*Destaca-se que, nos termos da legislação vigente, os referidos cadastros consolidam informações prestadas pelos entes públicos, de todos os Poderes e esferas de governo.*

*O Sistema CGU-PJ consolida os dados sobre o andamento dos processos administrativos de responsabilização de entes privados no Poder Executivo Federal.*

*O Cadastro Nacional de Empresas Inidôneas e Suspensas (CEIS) apresenta a relação de empresas e pessoas físicas que sofreram sanções que implicaram a restrição de participar de licitações ou de celebrar contratos com a Administração Pública.*

*O Cadastro Nacional de Empresas Punidas (CNEP) apresenta a relação de empresas que sofreram qualquer das punições previstas na Lei nº 12.846/2013 (Lei Anticorrupção).*

*O Cadastro de Entidades Privadas sem Fins Lucrativos Impedidas (CEPIM) apresenta a relação de entidades privadas sem fins lucrativos que estão impedidas de celebrar novos convênios, contratos de repasse ou termos de parceria com a Administração Pública Federal, em função de irregularidades não resolvidas em convênios, contratos de repasse ou termos de parceria firmados anteriormente.*

Certidão emitida às 09:44:10 do dia 26/06/2022 , com validade até o dia 26/07/2022.

Link para consulta da verificação da certidão <https://certidoes.cgu.gov.br/>

Código de controle da certidão: JeK4qvwjFVEHTku3GebZ

*Qualquer rasura ou emenda invalidará este documento.*



PEDREIRAS/MA
Proc. 005002022
FLS. 761
Rub. _____

# CONTROLADORIA-GERAL DA UNIÃO

Certidão negativa correcional (CGU-PJ, CEIS, CNEP e CEPIM)

Consultado: RONALDO FERREIRA DE SOUZA

CPF/CNPJ: 765.967.023-91

Certifica-se que, em consulta aos cadastros CGU-PJ, CEIS, CNEP e CEPIM mantidos pela Corregedoria-Geral da União, **NÃO CONSTAM** registros de penalidades vigentes relativas ao CNPJ/CPF consultado.

*Destaca-se que, nos termos da legislação vigente, os referidos cadastros consolidam informações prestadas pelos entes públicos, de todos os Poderes e esferas de governo.*

*O Sistema CGU-PJ consolida os dados sobre o andamento dos processos administrativos de responsabilização de entes privados no Poder Executivo Federal.*

*O Cadastro Nacional de Empresas Inidôneas e Suspensas (CEIS) apresenta a relação de empresas e pessoas físicas que sofreram sanções que implicaram a restrição de participar de licitações ou de celebrar contratos com a Administração Pública.*

*O Cadastro Nacional de Empresas Punidas (CNEP) apresenta a relação de empresas que sofreram qualquer das punições previstas na Lei nº 12.846/2013 (Lei Anticorrupção).*

*O Cadastro de Entidades Privadas sem Fins Lucrativos Impedidas (CEPIM) apresenta a relação de entidades privadas sem fins lucrativos que estão impedidas de celebrar novos convênios, contratos de repasse ou termos de parceria com a Administração Pública Federal, em função de irregularidades não resolvidas em convênios, contratos de repasse ou termos de parceria firmados anteriormente.*

Certidão emitida às 09:45:34 do dia 26/06/2022 , com validade até o dia 26/07/2022.

Link para consulta da verificação da certidão <https://certidoes.cgu.gov.br/>

Código de controle da certidão: hCAWefX1ZNVcE1daH5gR

*Qualquer rasura ou emenda invalidará este documento.*



# CONTROLADORIA-GERAL DA UNIÃO

Certidão negativa correcional (ePAD e CGU-PAD)

Consultado: **RONALDO FERREIRA DE SOUZA**

CPF/CNPJ: **765.967.023-91**

Certifica-se que, em consulta aos sistemas ePAD e CGU-PAD, **NÃO CONSTAM** registros de penalidades vigentes relativas ao CPF consultado.

*Destaca-se que, nos termos da legislação vigente, os sistemas ePAD e CGU-PAD consolidam informações prestadas pelas unidades do Poder Executivo federal supervisionadas pela Controladoria-Geral da União, e não substituem as informações constantes dos assentamentos funcionais.*

*O Sistema de Gestão de Processos Disciplinares (CGU-PAD) e o Sistema ePAD consolidam informações sobre os procedimentos disciplinares no âmbito dos órgãos, entidades, empresas públicas e sociedades de economia mista do Poder Executivo Federal.*

Certidão emitida às 09:45:34 do dia 26/06/2022 , com validade até o dia 26/07/2022.

Link para consulta da verificação da certidão <https://certidoes.cgu.gov.br/>

Código de controle da certidão: 0rtzVtakXw026Uq087Ld

*Qualquer rasura ou emenda invalidará este documento.*



PEDREIRAS/MA	
Proc.	0505002/2022
FLS.	763
Rub.	

**TRIBUNAL DE CONTAS DA UNIÃO**

**CERTIDÃO NEGATIVA DE**

**CONTAS JULGADAS IRREGULARES**

Nome completo: ALTERNATIVA PNEUS, BATERIAS E AUTO PARTS LTDA  
CPF/CNPJ: 32.855.084/0001-31

O Tribunal de Contas da União CERTIFICA, para os devidos fins e a pedido do interessado, que, na presente data, em consulta aos sistemas informatizados do TCU, considerados os julgados do Tribunal e o cadastro de responsáveis por contas julgadas irregulares, NÃO CONSTA nenhuma CONTA JULGADA IRREGULAR em nome do (a) requerente acima identificado(a).

A consulta para emissão desta certidão considerou os processos nos quais o Tribunal se manifestou em decisão definitiva do Tribunal pelo julgamento de contas irregulares desde a data do respectivo acórdão condenatório. Foram excluídos os lançamentos relativos a processos em tramitação que ainda não foram objeto de deliberação deste Tribunal, os arquivados por decisão terminativa e aqueles cujas condenações foram tornadas insubsistentes por decisão judicial ou por decisão definitiva em recurso neste Tribunal, transitadas em julgado.

Certidão emitida às 09:47:36 do dia 26/06/2022, com validade de trinta dias a contar da emissão.

A veracidade das informações aqui prestadas podem ser confirmadas no sítio <http://contasirregulares.tcu.gov.br>, na opção "Verificar certidão emitida".

Código de controle da certidão: QNYN260622094736

Atenção: qualquer rasura ou emenda invalidará este documento.

PEDREIRAS/MA
Proc. 09050027202 2
FLS. 764
Rub. e



## TRIBUNAL DE CONTAS DA UNIÃO

### CERTIDÃO NEGATIVA DE

### CONTAS JULGADAS IRREGULARES

Nome completo: RONALDO FERREIRA DE SOUZA  
CPF/CNPJ: 765.967.023-91

O Tribunal de Contas da União CERTIFICA, para os devidos fins e a pedido do interessado, que, na presente data, em consulta aos sistemas informatizados do TCU, considerados os julgados do Tribunal e o cadastro de responsáveis por contas julgadas irregulares, NÃO CONSTA nenhuma CONTA JULGADA IRREGULAR em nome do (a) requerente acima identificado(a).

A consulta para emissão desta certidão considerou os processos nos quais o Tribunal se manifestou em decisão definitiva do Tribunal pelo julgamento de contas irregulares desde a data do respectivo acórdão condenatório. Foram excluídos os lançamentos relativos a processos em tramitação que ainda não foram objeto de deliberação deste Tribunal, os arquivados por decisão terminativa e aqueles cujas condenações foram tornadas insubsistentes por decisão judicial ou por decisão definitiva em recurso neste Tribunal, transitadas em julgado.

Certidão emitida às 09:47:09 do dia 26/06/2022, com validade de trinta dias a contar da emissão.

A veracidade das informações aqui prestadas podem ser confirmadas no sítio <http://contasirregulares.tcu.gov.br>, na opção "Verificar certidão emitida".

Código de controle da certidão: 8CTI260622094709

Atenção: qualquer rasura ou emenda invalidará este documento.



# Improbidade Administrativa e Inelegibilidade

## Certidão Negativa

PEDREIRAS/MA	
Proc.	050007/2022-2
FLS.	765
Rub.	

**Certifico que nesta data (26/06/2022 às 09:49) NÃO CONSTA no Cadastro Nacional de Condenações Cíveis por Ato de Improbidade Administrativa e Inelegibilidade registros de condenação com trânsito em julgado ou sanção ativa quanto ao CNPJ nº 32.855.084/0001-31.**

A condenação por atos de improbidade administrativa não implica automático e necessário reconhecimento da inelegibilidade do condenado.

Para consultas sobre inelegibilidade acesse portal do TSE em <http://divulgacontas.tse.jus.br/>

Esta certidão é expedida gratuitamente. Sua autenticidade pode ser por meio do número de controle 62B8.55E2.41C8.9778 no seguinte endereço: [https://www.cnj.jus.br/improbidade\\_adm/autenticar\\_certidao.php](https://www.cnj.jus.br/improbidade_adm/autenticar_certidao.php)



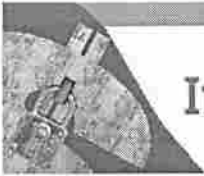

# Improbidade Administrativa e Inelegibilidade

## Certidão Negativa

PEDREIRAS/MA	
Proc.	0505002/2022-2
FLS.	766
Rub.	

**Certifico que nesta data (26/06/2022 às 09:48) NÃO CONSTA no Cadastro Nacional de Condenações Cíveis por Ato de Improbidade Administrativa e Inelegibilidade registros de condenação com trânsito em julgado ou sanção ativa quanto ao CPF nº 765.967.023-91.**

A condenação por atos de improbidade administrativa não implica automático e necessário reconhecimento da inelegibilidade do condenado.

Para consultas sobre inelegibilidade acesse portal do TSE em <http://divulgacandcontas.tse.jus.br/>

Esta certidão é expedida gratuitamente. Sua autenticidade pode ser por meio do número de controle 62B8.55B7.C698.7735 no seguinte endereço: [https://www.cnj.jus.br/improbidade\\_adm/autenticar\\_certidao.php](https://www.cnj.jus.br/improbidade_adm/autenticar_certidao.php)



PREFEITURA MUNICIPAL DE  
**BOM JARDIM**  
COMPROMISSO COM A RENOVACÃO.

ESTADO DO MARANHÃO  
PREFEITURA MUNICIPAL DE BOM JARDIM  
CNPJ: 06.229.975/0001-72  
Secretaria Municipal de Administração e Planejamento  
E-mail: semapbj@gmail.com

PEDREIRAS/MA  
Proc. 0509002/2022  
FLS. 767  
Rub. \_\_\_\_\_

RONALDO FERREIRA DE SOUZA/6598702  
191

### ATESTADO DE CAPACIDADE TÉCNICA

Atestamos, a pedido da interessada e para fins de prova, que a empresa **ALTERNATIVA PNEUS, BATERIAS E AUTO PARTS LTDA**, CNPJ nº 32.855.084/0001-31, localizada na avenida Paulino Neves, nº 462, Monte Castelo, Tutóia – MA, forneceu satisfatoriamente à **PREFEITURA MUNICIPAL DE BOM JARDIM**, CNPJ: 06.229.975/0001-72, sediada na Avenida José Pedro, S/N, Centro, Bom Jardim - MA, atendendo as demandas de **FORNECIMENTO DE PNEUS PARA SUPRIR AS NECESSIDADES DO MUNICÍPIO DE BOM JARDIM/MA** dos itens existentes nos contratos abaixo relacionados, dentro dos padrões de qualidade e prazo de entrega.

**CONTRATO Nº 255/2021** O presente contrato tem por objeto a contratação de pessoa jurídica especializada para fornecimento de pneus para suprir as necessidades do município de Bom Jardim/MA, em regime de fornecimento, de acordo com a proposta adjudicada e em conformidade com o descrito no Anexo I do Edital do (a) **PREGÃO ELETRÔNICO SRP N.º 029/2021** que lhe deu origem, partes integrantes deste instrumento como se nele estivessem transcritos. Os seguintes itens:

ITEM	CARRO	ESPECIFICAÇÃO	MARCA	UND	QTD.	V. UNIT	V TOTAL
9	GOL 1.0 6V	PNEU 175/65 R14	DUNLOP	UND	4	R\$384,00	R\$1.536,00
20	ÇAÇAMBA IVECO DO PAC	PNEU 275/80/22	DUNLOP	UND	9	R\$2.260,00	R\$20.340,00
21	MOTONIVELADORA PATROL (DIANTEIRO)	PNEU 14.00.24 16 LONAS	ROTGAS	UND	4	R\$4.790,00	R\$19.160,00
22	MOTONIVELADORA PATROL (TRASEIRO)	PNEU 17.5-25 16 LONAS	MRE	UND	10	R\$3.829,00	R\$38.290,00
23	MOTONIVELADORA PATROL CASE DO PAC-DIANTEIRO	PNEU 14.00.24 16 LONAS	ROTGAS	UND	4	R\$4.790,00	R\$19.160,00
24	MOTONIVELADORA PATROL PAC- TRASEIRO	PNEU 17.5-25 16 LONAS	MRE	UND	6	R\$3.566,00	R\$21.396,00
25	RETROESCAVADEIRA (DIANTEIRO)	PNEU 12.5.80.18 12 LONAS	JK	UND	2	R\$1.651,00	R\$3.302,00
26	RETROESCAVADEIRA (TRASEIRO)	PNEU 17.5-25 16 LONAS	MRE	UND	2	R\$2.978,00	R\$5.956,00
27	CAMINHÃO IVECO	PNEU 225/75 R16	WLK	UND	6	R\$1.001,00	R\$6.006,00
28	TRATOR NEW HOLLAND TL 85-6 (DIANTEIRO)	PNEU 14.9-24 10 LONAS	MAGGION	UND	2	R\$2.451,00	R\$4.902,00

PREFEITURA MUNICIPAL DE BOM JARDIM/MA  
SECRETARIA MUNICIPAL DE ADMINISTRAÇÃO E PLANEJAMENTO  
CNPJ: 06.229.975/0001-72  
CONFERE COM O ORIGINAL

*[Assinatura]*

Av. José Pedro Vasconcelos, S/N, Bom Jardim - Maranhão - Brasil - CEP 65.380-000  
Ouvidoria Geral: 0800 098 0920 Sítio: [www.bomjardim.ma.gov.br](http://www.bomjardim.ma.gov.br)

Verifique os dados do ato em: <https://selodigital.tjpb.jus.br> ou Consulte o Documento em: <https://azevedobastos.net.br/documento/196271002225019532133>



**CARTÓRIO**  
Autenticação Digital Código: 196271002225019532133-1  
Data: 10/02/2022 11:24:18  
Valor Total do Ato: R\$ 5,02  
Selo Digital Tipo Normal C: AMN16448-4D8G;



**Cartório Azevedo Bastos**  
Av. Presidente Epitácio Pessoa - 1145  
Bairro dos Estados, João Pessoa - PB  
(83) 3244-5404 - [cartorio@azevedobastos.net.br](mailto:cartorio@azevedobastos.net.br)  
[www.azevedobastos.net.br](http://www.azevedobastos.net.br)

Valor Azevedo de M. Cavalcanti



O presente documento digital foi conferido com o original e assinado digitalmente por ADAUTO JOSÉ FERNANDES RIBEIRO, em quinta-feira, 10 de fevereiro de 2022 12:53:02 GMT-03:00, CNS: 06.870-0 - Cartório Azevedo Bastos - 1º Ofício de Registro Civil das Pessoas Naturais e de Interdições e Tutel/PB, nos termos da medida provisória N. 2.200-2 de 24 de agosto de 2001. Sua autenticidade deverá ser confirmada no endereço



PREFEITURA MUNICIPAL DE  
**BOM JARDIM**  
COMPROMISSO COM A RENOVACÃO.

ESTADO DO MARANHÃO  
PREFEITURA MUNICIPAL DE BOM JARDIM  
CNPJ: 06.229.975/0001-72  
Secretária Municipal de Administração e Planejamento  
E-mail: semapbj@gmail.com

PEDREIRAS/MA  
Proc. 0502002/2022  
FLS. 768  
Rub. \_\_\_\_\_

Assinado de forma digital por RONALDO FERREIRA DE SOUZA 76546792391  
Data: 2022.02.10 10:46:39 -02'00'

29	TRATOR NEW HOLLAND TL 85-6 (TRASEIRO)	PNEU 23.1.30	SUPERGUIDER	UND	2	R\$6.244,00	R\$12.488,00
27	CAMINHÃO IVECO	PNEU 225/75 R16	WLK	UND	6	R\$1.001,00	R\$6.006,00
28	TRATOR NEW HOLLAND TL 85-6 (DIANTEIRO)	PNEU 14.9-24 10 LONAS	MAGGION	UND	2	R\$2.451,00	R\$4.902,00
29	TRATOR NEW HOLLAND TL 85-6 (TRASEIRO)	PNEU 23.1.30	SUPERGUIDER	UND	2	R\$6.244,00	R\$12.488,00
VALOR TOTAL							R\$152.536,00

**CONTRATO Nº 256.2021** O presente contrato tem por objeto a contratação de pessoa jurídica especializada para fornecimento de pneus para suprir as necessidades do município de Bom Jardim/MA, em regime de fornecimento, de acordo com a proposta adjudicada e em conformidade com o descrito no Anexo I do Edital do (a) PREGÃO ELETRÔNICO SRP N.º 029/2021 que lhe deu origem, partes integrantes deste instrumento como se nele estivessem transcritos. Os seguintes itens:

ITEM	CARRO	ESPECIFIC AÇÃO	MARCA	UND	QTD.	V. UNIT	V TOTAL
1	L 200	PNEU 265/70 R16	DUNLOP	UND	10	R\$779,00	R\$7.790,00
10	DUSTER	PNEU 215/65 R16	CONTINENTAL	UND	10	R\$486,00	R\$4.860,00
11	FORD KA	PNEU 195/65 R15	FIRESTONE	UND	10	R\$387,00	R\$3.870,00
12	PEUGEOT CITROEN	PNEU 185/60 R15	ECORIS	UND	10	R\$364,00	R\$3.640,00
34	BIS 150 (DIANTEIRO)	PNEU 60/100-17	RINALDI	UND	3	R\$131,25	R\$393,75
35	BIS 150 (TRASEIRO)	PNEU 80/100-14	RINALDI	UND	3	R\$141,32	R\$423,96
VALOR TOTAL						R\$20.977,71	

PREFEITURA MUNICIPAL DE BOM JARDIM/MA  
SECRETARIA MUNICIPAL DE ADMINISTRAÇÃO E PLANEJAMENTO  
CNPJ: 06.229.975/0001-72  
CONFERE COM O ORIGINAL

*[Assinatura]*

**CONTRATO Nº 257.2021** O presente contrato tem por objeto a contratação de pessoa jurídica especializada para fornecimento de pneus para suprir as necessidades do município de Bom Jardim/MA, em regime de fornecimento, de acordo com a proposta adjudicada e em conformidade com o descrito no Anexo I do Edital do (a) PREGÃO ELETRÔNICO SRP N.º 029/2021 que lhe deu origem, partes integrantes deste instrumento como se nele estivessem transcritos. Os seguintes itens:

Av. José Pedro Vasconcelos, S/N, Bom Jardim - Maranhão - Brasil - CEP 65.380-000  
Ouvidoria Geral: 0800 098 0920 Sítio: www.bomjardim.ma.gov.br

Para os dados do ato em: <https://selodigital.tjpb.jus.br> ou Consulte o Documento em: <https://azevedobastos.net.br/documento/196271002225019532133>



CARTÓRIO  
Autenticação Digital Código: 196271002225019532133-2  
Data: 10/02/2022 11:24:18  
Valor Total do Ato: R\$ 5,02  
Selo Digital Tipo Normal C: AMN16449-ZSAC;



Cartório Azevêdo Bastos  
Av. Presidente Epitácio Pessoa - 1145  
Baixo dos Estados, João Pessoa - PB  
(83) 3244-5404 - cartorio@azevedobastos.net.br  
<http://azevedobastos.net.br>

Valter Azevêdo de M. Cavalcanti



O presente documento digital foi conferido com o original e assinado digitalmente por ADAUTO JOSÉ FERNANDES RIBEIRO, em quinta-feira, 10 de fevereiro de 2022 12:53:02 GMT-03:00, CNS: 06.870-0 - Cartório Azevêdo Bastos - 1º Ofício de Registro Civil das Pessoas Naturais e de Interdições e Tutel/PB, nos termos da medida provisória N. 2.200-2 de 24 de agosto de 2001. Sua autenticidade deverá ser confirmada no endereço



PREFEITURA MUNICIPAL DE  
**BOM JARDIM**  
COMPROMISSO COM A RENOVAÇÃO.

ESTADO DO MARANHÃO  
PREFEITURA MUNICIPAL DE BOM JARDIM  
CNPJ: 06.229.975/0001-72  
Secretária Municipal de Administração e Planejamento  
E-mail: semapbj@gmail.com

RONALDO FERREIRA DE SOUZA:765596702391  
Assinado de forma digital por RONALDO FERREIRA DE SOUZA:765596702391 em 10/02/2022 às 11:24:18  
194725-02002

PEDREIRAS/MA  
Proc. 000402/2022  
FLS. 769  
Rub. 1

ITEM	CARRO	ESPECIFICAÇÃO	MARCA	UND	QTD.	V. UNIT	V TOTAL
14	MICRO ONIBUS (VOLARE 4X4)	PNEU 215/75 R17.5 LISO	MGM	UND	12	RS1.414,00	RS16.968,00
15	MICRO ONIBUS (VOLARE V8L)	PNEU 275/80 R22.5 BORRACHUDO	TEGRYS	UND	12	RS1.453,00	RS17.436,00
16	MICRO ONIBUS WOLKSVAG EM	PNEU 215/75 R17.5 BORRACHUDO	MAGNUM	UND	12	RS958,00	RS11.496,00
17	ONIBUS CAIO MERCEDEZ	PNEU 215/75 R17.5 LISO	MGM	UND	18	RS917,00	RS16.506,00
18	ONIBUS MERCEDEZ BENZ	PNEU 215/75 R17.5 LISO	MGM	UND	18	RS917,00	RS16.506,00
19	ONIBUS MARCOPOLO WOLKSVAG	PNEU 215/75 R17.5 BORRACHUDO	MAGNUM	UND	18	RS966,00	RS17.388,00
30	MOTO BROZ 150 HONDA (DIANTEIRO)	PNEU 90/90-19	RINALDI	UND	4	RS214,00	RS856,00
31	MOTO BROZ 150 HONDA (TRASEIRO)	PNEU 110/90-17	RINALDI	UND	5	RS229,96	RS1.149,80
VALOR TOTAL						RS98.305,80	

PREFEITURA MUNICIPAL DE BOM JARDIM/MA  
SECRETARIA MUNICIPAL DE ADMINISTRAÇÃO E PLANEJAMENTO  
CNPJ: 06.229.975/0001-72  
CONFIRME COM O ORIGINAL

*[Handwritten signature]*  
Secretaria

**CONTRATO Nº 258.2021** O presente contrato tem por objeto a contratação de pessoa jurídica especializada para fornecimento de pneus para suprir as necessidades do município de Bom Jardim/MA, em regime de fornecimento, de acordo com a proposta adjudicada e em conformidade com o descrito no Anexo I do Edital do (a) PREGÃO ELETRÔNICO SRP N.º 029/2021 que lhe deu origem, partes integrantes deste instrumento como se nele estivessem transcritos.

ITEM	CARRO	ESPECIFICACÃO	MARCA	UND	QTD.	V. UNIT	V TOTAL
1	L 200	PNEU 265/70 R16	DUNLOP	UND	22	RS779,00	RS17.138,00
2	AMBULANCIA STRADA	PNEU 175/70 R14	DUNLOP	UND	8	RS360,00	RS2.880,00
3	AMBULANCIA HILUX	PNEU 265/65 R 17	DUNLOP	UND	8	RS987,00	RS7.896,00
4	AMBULANCIA FIORINO	PNEU 175/70 R14	DUNLOP	UND	8	RS360,00	RS2.880,00
5	FIAT UNO MILLE	PNEU 175/70 R14	DUNLOP	UND	32	RS360,00	RS11.520,00

Av. José Pedro Vasconcelos, S/N, Bom Jardim - Maranhão - Brasil - CEP 65.380-000  
Ouvidoria Geral: 0800 098 0920 Site: www.bomjardim.ma.gov.br

Para os dados do ato em: <https://selodigital.tjpb.jus.br> ou Consulte o Documento em: <https://azvedobastos.net.br/documento/196271002225019532133>



**CARTÓRIO**  
Autenticação Digital Código: 196271002225019532133-3  
Data: 10/02/2022 11:24:18  
Valor Total do Ato: R\$ 5,02  
Selo Digital Tipo Normal C: AMN16450-SO8C;



**Cartório Azevêdo Bastos**  
Av. Presidente Epitácio Pessoa - 1145  
Bairro dos Estados, João Pessoa - PB  
(83) 3244-5404 - cartorio@azevedobastos.net.br  
<https://azevedobastos.net.br>

*[Handwritten signature]*  
Valber Azevêdo de M. Cavalcanti



O presente documento digital foi conferido com o original e assinado digitalmente por ADAUTO JOSÉ FERNANDES RIBEIRO, em quinta-feira, 10 de fevereiro de 2022 12:53:02 GMT-03:00, CNS: 06.870-0 - Cartório Azevêdo Bastos - 1º Ofício de Registro Civil das Pessoas Naturais e de Interdições e Tutel/PB, nos termos da medida provisória N. 2.200-2 de 24 de agosto de 2001. Sua autenticidade deverá ser confirmada no endereço



PREFEITURA MUNICIPAL DE  
**BOM JARDIM**  
COMPROMISSO COM A RENOVACÃO.

PEDREIRAS/MA  
Proc. 024/2021  
FLS. 770  
Rub. 2

RONALDO FERREIRA DE SOUZA:76596702391  
Assinado de forma digital por RONALDO FERREIRA DE SOUZA:76596702391  
Data: 2022.02.19 15:48:02 -0100'

ESTADO DO MARANHÃO  
PREFEITURA MUNICIPAL DE BOM JARDIM  
CNPJ: 06.229.975/0001-72  
Secretaria Municipal de Administração e Planejamento  
E-mail: semaphj@gmail.com

6	FIAT UNO SPORT	PNEU 185/60 R15	SUMITO	UND	10	R\$371,00	R\$3.710,00
7	SIENA	PNEU 185/65 R14	SUMITO	UND	16	R\$327,00	R\$5.232,00
8	VAN	PNEU 225/75 16	WLK	UND	8	R\$690,00	R\$5.520,00
30	MOTO BROZ 150 HONDA (DIANTEIRO)	PNEU 90/90-19	RINALDI	UND	4	R\$214,00	R\$856,00
31	MOTO BROZ 150 HONDA (TRASEIRO)	PNEU 110/90-17	RINALDI	UND	5	R\$229,96	R\$1.149,80
32	MOTO XTZ YAMAHA (DIANTEIRO)	PNEU 90/90-19	RINALDI	UND	8	R\$233,84	R\$1.870,72
33	MOTO XTZ YAMAHA (TRASEIRO)	PNEU 110/90-17	RINALDI	UND	3	R\$236,06	R\$708,18
VALOR TOTAL							R\$61.360,70

Registramos, ainda, que a empresa cumpriu fielmente com suas obrigações, nada constando que a desabone técnica e comercialmente, até a presente data.

REFERÊNCIA: 024/2021  
LICITAÇÃO: PREGÃO ELETRÔNICO Nº 029/2021  
PROCESSO: 0152/2021  
ATA REGISTRO DE PREÇO: Nº 024/2021  
CONTRATO: Nº 255/2021; 256/2021; 257/2021; 258/2021  
CONTRATADA: ALTERNATIVA PNEUS, BATERIAS E AUTO PARTS LTDA.  
OBJETO: FORNECIMENTO DE PNEUS PARA SUPRIR AS NECESSIDADES DO MUNICÍPIO DE BOM JARDIM/MA.

Bom jardim – MA, 19 de janeiro de 2022

Cleutegilson Siqueira Gonçalves  
Sec. Mun. de Administração e Planejamento  
Portaria nº 01/2021 - GB/PMBJ

**CLEUTEGILSON SIQUEIRA GONÇALVES**  
Secretário Municipal de Administração e Planejamento  
Portaria n.º 001/2021-GB

Av. José Pedro Vasconcelos, S/N, Bom Jardim - Maranhão - Brasil - CEP 65.380-000  
Ouvidoria Geral: 0800 098 0920 Site: www.bomjardim.ma.gov.br





PREFEITURA MUNICIPAL DE  
**BOM JARDIM**  
COMPROMISSO COM A RENOVACÃO.

ESTADO DO MARANHÃO  
PREFEITURA MUNICIPAL DE BOM JARDIM  
CNPJ: 06.229.975/0001-72

PEDREIRAS/MA	
Proc.	0405007/2021
FLS.	771
Rub.	

ATA DE REGISTRO DE PREÇOS Nº 024/2021

**PREGÃO ELETRÔNICO PARA REGISTRO DE PREÇOS SRP Nº 029/2021**

PROCESSO Nº 152/2021

VALIDADE: Até 12 (Doze) meses

No dia 21 de outubro de 2021, a Secretaria Municipal de Administração e Planejamento, inscrita no CNPJ sob n.º 06.229.975/0001-72, com sede na Av. José Pedro Vasconcelos, S/N, Bom Jardim/MA, neste ato, representada por seu Secretário(a) municipal o Sr.º CLEUTEGILSON SIQUEIRA GONÇALVES, brasileiro, Secretário Municipal de Administração e Planejamento, RG nº 034101682007-5, CPF nº 602.560.393-64, e em conformidade com as atribuições que lhe foram delegadas;

Nos termos da Lei nº 10.520/02; do Decreto nº 3.555/00; aplicando-se, subsidiariamente, a Lei nº 8.666/93, e as demais normas legais correlatas;

Em face da classificação das propostas apresentadas no Pregão Eletrônico para Registro de Preços Nº 029/2021, conforme Ata realizada em 30 de setembro de 2021 e homologada pelo Ordenador de Despesas;

Resolve REGISTRAR OS PREÇOS para a eventual contratação dos itens a seguir elencados, conforme especificações do Termo de Referência, que passa a fazer parte integrante desta, tendo sido, os referidos preços, oferecidos pela empresa RONALDO F. DE SOUZA EIRELI, inscrita no CNPJ sob o nº 32.855.084/0001-31, com sede na Avenida Paulino Neves, Nº462, Monte Castelo, Tutóia/MA, neste ato representada pelo(a) Sr(a). RONALDO FERREIRA DE SOUZA, portador(a) da Cédula de Identidade nº 51504495-4 SSPMA e CPF nº 765.967.023-91, cuja proposta foi classificada em 1º lugar no certame.

ITEM	CARRO	ESPECIFICAÇÃO	MARCA	UND	QTD.	V. UNIT	V TOTAL
1	L 200	PNEU 265/70 R16	DUNLOP	UND	32	RS779,00	RS24.928,00
2	AMBULANCIA STRADA	PNEU 175/70 R14	DUNLOP	UND	8	RS360,00	RS2.880,00
3	AMBULANCIA HILUX	PNEU 265/65 R 17	DUNLOP	UND	8	RS987,00	RS7.896,00
4	AMBULANCIA FIORINO	PNEU 175/70 R14	DUNLOP	UND	8	RS360,00	RS2.880,00
5	FIAT UNO MILLE	PNEU 175/70 R14	DUNLOP	UND	32	RS360,00	RS11.520,00
6	FIAT UNO SPORT	PNEU 185/60 R15	SUMITO	UND	10	RS371,00	RS3.710,00
7	SIENA	PNEU 185/65 R14	SUMITO	UND	16	RS327,00	RS5.232,00
8	VAN	PNEU 225/75 16	WLK	UND	8	RS690,00	RS5.520,00
9	GOL 1.0 6V	PNEU 175/65 R14	DUNLOP	UND	8	RS384,00	RS3.072,00
10	DUSTER	PNEU 215/65 R16	CONTINENTAL	UND	10	RS486,00	RS4.860,00
11	FORD KA	PNEU 195/65 R15	FIRESTONE	UND	10	RS387,00	RS3.870,00
12	PEUGEOT CITROEN	PNEU 185/60 R15	ECORIS	UND	10	RS364,00	RS3.640,00
13	TROLLER	PNEU 255/75 R15	FATE	UND	8	RS981,00	RS7.848,00



PREFEITURA MUNICIPAL DE  
**BOM JARDIM**  
COMPROMISSO COM A RENOVACÃO.

ESTADO DO MARANHÃO  
PREFEITURA MUNICIPAL DE BOM JARDIM  
CNPJ: 06.229.975/0001-72

PEDREIRAS/MA  
Proc. 0509022/2022  
FLS. 772  
Rub. 1

14	MICRO ONIBUS (VOLARE 4X4)	PNEU 215/75 R17.5 LISO	MGM	UND	12	R\$1.414,00	R\$16.968,00
15	MICRO ONIBUS (VOLARE V8L)	PNEU 275/80 R22.5 BORRACHUDO	TEGRYS	UND	12	R\$1.453,00	R\$17.436,00
16	MICRO ONIBUS WOLKSVAGEM	PNEU 215/75 R17.5 BORRACHUDO	MAGNUM	UND	12	R\$958,00	R\$11.496,00
17	ONIBUS CAIO MERCEDEZ	PNEU 215/75 R17.5 LISO	MGM	UND	18	R\$917,00	R\$16.506,00
18	ONIBUS MERCEDEZ BENZ	PNEU 215/75 R17.5 LISO	MGM	UND	18	R\$917,00	R\$16.506,00
19	ONIBUS MARCOPOLO WOLKSVEGEM	PNEU 215/75 R17.5 BORRACHUDO	MAGNUM	UND	18	R\$966,00	R\$17.388,00
20	CAÇAMBA IVECO DO PAC	PNEU 275/80/22	DUNLOP	UND	18	R\$2.260,00	R\$40.680,00
21	MOTONIVELADORA PATROL (DIANTEIRO)	PNEU 14.00.24 16 LONAS	ROTGAS	UND	8	R\$4.790,00	R\$38.320,00
22	MOTONIVELADORA PATROL (TRASEIRO)	PNEU 17.5-25 16 LONAS	MRE	UND	20	R\$3.829,00	R\$76.580,00
23	MOTONIVELADORA PATROL CASE DO PAC- DIANTEIRO	PNEU 14.00.24 16 LONAS	ROTGAS	UND	8	R\$4.790,00	R\$38.320,00
24	MOTONIVELADORA PATROL PAC- TRASEIRO	PNEU 17.5-25 16 LONAS	MRE	UND	12	R\$3.566,00	R\$42.792,00
25	RETROESCAVADEIRA (DIANTEIRO)	PNEU 12.5.80.18 12 LONAS	JK	UND	4	R\$1.651,00	R\$6.604,00
26	RETROESCAVADEIRA (TRASEIRO)	PNEU 17.5-25 16 LONAS	MRE	UND	4	R\$2.978,00	R\$11.912,00
27	CAMINHÃO IVECO	PNEU 225/75 R16	WLK	UND	12	R\$1.001,00	R\$12.012,00
28	TRATOR NEW HOLLAND TL 85-6 (DIANTEIRO)	PNEU 14.9-24 10 LONAS	MAGGION	UND	4	R\$2.451,00	R\$9.804,00
29	TRATOR NEW HOLLAND TL 85-6 (TRASEIRO)	PNEU 23.1.30	SUPERGUIDER	UND	4	R\$6.244,00	R\$24.976,00
30	MOTO BROZ 150 HONDA (DIANTEIRO)	PNEU 90/90-19	RINALDI	UND	8	R\$214,00	R\$1.712,00
31	MOTO BROZ 150 HONDA (TRASEIRO)	PNEU 110/90-17	RINALDI	UND	10	R\$229,96	R\$2.299,60
32	MOTO XTZ YAMAHA (DIANTEIRO)	PNEU 90/90-19	RINALDI	UND	8	R\$233,84	R\$1.870,72
33	MOTO XTZ YAMAHA (TRASEIRO)	PNEU 110/90-17	RINALDI	UND	3	R\$236,06	R\$708,18
34	BIS 150 (DIANTEIRO)	PNEU 60/100-17	RINALDI	UND	3	R\$131,25	R\$393,75
35	BIS 150 (TRASEIRO)	PNEU 80/100-14	RINALDI	UND	3	R\$141,32	R\$423,96
VALOR TOTAL							R\$493.564,21

**CLÁUSULA PRIMEIRA- DO OBJETO**

1.1. O objeto desta Ata é a Formação De registro de preços para futura e eventual contratação de pessoa jurídica especializada para fornecimento de pneus para suprir as necessidades do município de Bom Jardim/MA, conforme especificações do Termo de Referência.

1.2. A existência de preços registrados não obriga a Administração a firmar as contratações que deles poderão advir, facultando-se a realização de licitação específica para a contratação pretendida, sendo assegurada ao beneficiário do Registro a preferência de fornecimento em igualdade de condições.



PREFEITURA MUNICIPAL DE  
**BOM JARDIM**  
COMPROMISSO COM A RENOVACÃO.

ESTADO DO MARANHÃO  
PREFEITURA MUNICIPAL DE BOM JARDIM  
CNPJ: 06.229.975/0001-72

FEDREL Assinatura  
Proc. 05052007/202 2  
FLS. 223  
Rub. l

## CLÁUSULA SEGUNDA - DO ÓRGÃO GERENCIADOR E DOS PARTICIPANTES

2.1. O órgão gerenciador é a Secretaria Municipal de Administração e Planejamento e os participantes são a Secretaria Municipal de Educação, Secretaria Municipal de Saúde e Secretaria Municipal de Assistência Social.

2.2. Poderá utilizar-se da Ata de Registro de Preços, qualquer órgão ou entidade da Administração que não tenha participado do certame, mediante prévia anuência do órgão gerenciador, desde que devidamente justificada a vantagem e respeitadas, no que couberem, as condições e as regras estabelecidas na Lei nº 10.520/02, no Decreto nº 3.555/00, na Lei Complementar nº 123/06 e, subsidiariamente, na Lei nº 8.666/93.

2.3. Caberá ao fornecedor beneficiário da Ata de Registro de Preços, observadas as condições nela estabelecidas, optar pela aceitação ou não do fornecimento, desde que este não prejudique as obrigações anteriormente assumidas.

2.4. As aquisições ou contratações adicionais a que se refere este item não poderão exceder, por órgão ou entidade, a cinquenta por cento dos quantitativos dos itens do instrumento convocatório e registrados na ata de registro de preços.

2.5. As adesões à ata de registro de preços são limitadas, na totalidade, ao dobro do quantitativo de cada item registrado na ata de registro de preços para o órgão gerenciador e órgãos participantes, independente do número de órgãos não participantes que eventualmente aderirem.

2.5.1. Compete ao órgão não participante, que aderir à presente ata os atos relativos à cobrança do cumprimento pelo fornecedor, em relação às obrigações contratualmente assumidas e a aplicação, observada a ampla defesa e o contraditório, de eventuais penalidades decorrentes do descumprimento de cláusulas contratuais, em relação às suas próprias contratações, informando as ocorrências ao órgão gerenciador.

## CLÁUSULA TERCEIRA - DA VIGÊNCIA DA ATA DE REGISTRO DE PREÇOS

3.1. A Ata de Registro de Preços terá vigência de 12 (Doze) meses, a contar da data de sua assinatura.

## CLÁUSULA QUARTA - DA ALTERAÇÃO DA ATA DE REGISTRO DE PREÇOS

4.1. É vedado efetuar acréscimos nos quantitativos fixados pela ata de registro de preços, inclusive o acréscimo de que trata o § 1º do art. 65 da Lei nº 8.666, de 1993.

4.2. O preço registrado poderá ser revisto nos termos da alínea "d" do inciso II do *caput* do art. 65 da Lei nº 8.666/93, em decorrência de eventual redução dos preços praticados no mercado ou de fato que eleve o custo dos bens registrados, cabendo ao órgão gerenciador promover as negociações junto aos fornecedores.

4.3. Quando o preço inicialmente registrado, por motivo superveniente, tornar-se superior ao preço praticado no mercado, o órgão gerenciador deverá:

4.3.1. Convocar o fornecedor visando à negociação para redução de preços e sua adequação ao praticado pelo mercado;

4.3.2. Frustrada a negociação, liberar o fornecedor do compromisso assumido e cancelar o registro, sem aplicação de penalidade;

4.3.4. Convocar os demais fornecedores visando igual oportunidade de negociação, observada a ordem de classificação original do certame.

4.4. Quando o preço de mercado tornar-se superior aos preços registrados e o fornecedor, mediante requerimento devidamente comprovado, não puder cumprir o compromisso, o órgão gerenciador poderá:





PREFEITURA MUNICIPAL DE  
**BOM JARDIM**  
COMPROMISSO COM A RENOVACÃO.

ESTADO DO MARANHÃO  
PREFEITURA MUNICIPAL DE BOM JARDIM  
CNPJ: 06.229.975/0001-72

PEDREIRAS/MA	
Proc.	0905002/2022
FLS.	774
Rub.	

4.4.1. Convocar o fornecedor visando à negociação de preços e sua adequação ao praticado pelo mercado nos termos da alínea "d" do inciso II do caput do art. 65 da Lei nº 8.666/93, quando cabível, para rever o preço registrado em razão da superveniência de fatos imprevisíveis, ou previsíveis, porém de consequências incalculáveis, retardadores ou impeditivos da execução do ajustado, ou, ainda em caso de força maior, caso fortuito ou fato do príncipe, configurando álea econômica extraordinária e extracontratual.

4.4.2. Caso inviável ou frustrada a negociação, liberar o fornecedor do compromisso assumido, caso a comunicação ocorra antes do pedido de fornecimento, sem aplicação da penalidade se confirmada a veracidade dos motivos e comprovantes apresentados; e

4.4.3. Convocar os demais fornecedores para assegurar igual oportunidade de negociação, quando cabível.

4.5. A cada pedido de revisão de preço deverá o fornecedor comprovar e justificar as alterações havidas na planilha apresentada anteriormente, demonstrando analiticamente a variação dos componentes dos custos devidamente justificada.

4.6. Na análise do pedido de revisão, dentre outros critérios, a Administração adotará, para verificação dos preços constantes dos demonstrativos que acompanhem o pedido, pesquisa de mercado dentre empresas de reconhecido porte mercantil, produtoras e/ou comercializadoras, a ser realizada pela própria unidade, devendo a deliberação, o deferimento ou indeferimento da alteração solicitada ser instruída com justificativa da escolha do critério e memória dos respectivos cálculos, para decisão da Administração no prazo de 30 (trinta) dias. Todos os documentos utilizados para a análise do pedido de revisão de preços serão devidamente autuados, rubricados e numerados, sendo parte integrante dos autos processuais.

4.7. É vedado ao contratado interromper o fornecimento enquanto aguarda o trâmite do processo de revisão de preços, estando, neste caso, sujeita às sanções previstas no Edital Convocatório, salvo a hipótese de liberação do fornecedor prevista nesta Ata.

4.8. Não havendo êxito nas negociações, o órgão gerenciador deverá proceder à revogação parcial ou total da Ata de Registro de Preços, mediante publicação no Diário Oficial, e adotar as medidas cabíveis para obtenção de contratação mais vantajosa.

4.9. É proibido o pedido de revisão com efeito retroativo.

4.10. Não cabe repactuação ou reajuste de preços registrado.

4.11. Havendo qualquer alteração, o órgão gerenciador encaminhará cópia atualizada da Ata de Registro de Preços aos órgãos participantes, se houver.

#### CLÁUSULA QUINTA - DO CANCELAMENTO DO REGISTRO

5.1. O fornecedor terá o seu registro cancelado por despacho do órgão gerenciador, assegurado o contraditório e a ampla defesa em processo administrativo específico, quando:

5.1.1. Não cumprir as condições da Ata de Registro de Preços;

5.1.2. Não retirar a respectiva nota de empenho ou instrumento equivalente, ou não assinar o contrato, no prazo estabelecido pela Administração, sem justificativa aceitável;

5.1.3. Sofrer sanção prevista nos incisos III ou IV do caput do art. 87 da Lei nº 8.666, de 1993, ou no art. 7º da Lei nº 10.520, de 2002.

5.2. O cancelamento do registro de preços poderá ocorrer por fato superveniente, decorrente de caso fortuito ou força maior, que prejudique o cumprimento da ata, devidamente comprovados e justificados:



PREFEITURA MUNICIPAL DE  
**BOM JARDIM**  
COMPROMISSO COM A RENOVACÃO.

ESTADO DO MARANHÃO  
PREFEITURA MUNICIPAL DE BOM JARDIM  
CNPJ: 06.229.975/0001-72

PEDREIRAS/MA	
Proc.	0505002/2022
FLS.	775
Rub.	

5.2.1. Por razões de interesse público;

5.2.2. A pedido do fornecedor.

5.3. Em qualquer das hipóteses acima, o órgão gerenciador comunicará o cancelamento do registro do fornecedor aos órgãos participantes, se houver.

#### CLÁUSULA SEXTA - DA CONTRATAÇÃO COM OS FORNECEDORES

6.1. A contratação com o fornecedor registrado observará a classificação segundo a ordem da última proposta apresentada durante a fase competitiva da licitação que deu origem à presente ata e será formalizada mediante instrumento contratual, conforme disposto no artigo 62 da Lei nº 8.666/93, e na Lei nº 10.520/02, do Decreto nº 3.555/00, da Lei Complementar nº 123/06 e, subsidiariamente, da Lei nº 8.666/93;

6.2. O órgão convocará o fornecedor com preço registrado em Ata para, a cada contratação, no prazo de (cinco) dias úteis, efetuar a retirada da Nota de Empenho ou instrumento equivalente; ou, assinar o Contrato, sob pena de decair do direito à contratação, sem prejuízo das sanções previstas no Edital e na Ata de Registro de Preços.

6.3. Esse prazo poderá ser prorrogado, por igual período, por solicitação justificada do fornecedor e aceita pela Administração.

6.4. Previamente à formalização de cada contratação, o (nome do Órgão) realizará consulta ao SICAF para identificar possível proibição de contratar com o Poder Público e verificar a manutenção das condições de habilitação.

6.5. A Contratada ficará obrigada a aceitar, nas mesmas condições contratuais, os acréscimos ou supressões contratuais que se fizerem necessários, até o limite de 25% (vinte e cinco por cento) do valor inicial atualizado do contrato.

6.6. É vedada a subcontratação total ou parcial do objeto do contrato.

6.7. A Contratada deverá manter durante toda a execução do contrato, em compatibilidade com as obrigações assumidas, todas as condições de habilitação e qualificação exigidas na licitação.

#### CLÁUSULA SÉTIMA - DA VIGÊNCIA DA CONTRATAÇÃO

7.1. O contrato firmado com o fornecedor terá vigência de 12 (Doze) meses, a contar da sua assinatura.

#### CLÁUSULA OITAVA - DO PREÇO

8.1. Durante a vigência de cada contrato, os preços serão reajustados na sua forma.

#### CLÁUSULA NONA - DAS OBRIGAÇÕES DO CONTRATANTE E DO CONTRATADO

9.1. As obrigações do contratante e da contratada são aquelas previstas, respectivamente, nas Seções "DA OBRIGAÇÃO DO CONTRATADO" e "DA OBRIGAÇÃO DO CONTRATANTE" do edital.

#### CLÁUSULA DÉCIMA - DO RECEBIMENTO E CRITÉRIO DE ACEITAÇÃO DO OBJETO

10.1. Os produtos serão recebidos na forma do item "DAS CONDIÇÕES DO FORNECIMENTO" do edital.

#### CLÁUSULA DÉCIMA PRIMEIRA - DO PAGAMENTO

11.1. O pagamento dar-se-á na forma do item "DO PAGAMENTO" do edital



PREFEITURA MUNICIPAL DE  
**BOM JARDIM**  
COMPROMISSO COM A RENOVACÃO.

ESTADO DO MARANHÃO  
PREFEITURA MUNICIPAL DE BOM JARDIM  
CNPJ: 06.229.975/0001-72

PEDREIRAS/MA
Proc. 06090071202_2
FLS. 226
Rub. _____

#### CLÁUSULA DÉCIMA SEGUNDA - DO CONTROLE DA EXECUÇÃO DO CONTRATO

12.1. A fiscalização da contratação será exercida por um representante da Administração, ao qual competirá dirimir as dúvidas que surgirem no curso da execução do contrato, e de tudo dará ciência à Administração.

12.2. A fiscalização de que trata este item não exclui nem reduz a responsabilidade da fornecedora, inclusive perante terceiros, por qualquer irregularidade, ainda que resultante de imperfeições técnicas, vícios redibitórios, ou emprego de material inadequado ou de qualidade inferior, e, na ocorrência desta, não implica em corresponsabilidade da Administração ou de seus agentes e prepostos, de conformidade com o art. 70 da Lei nº 8.666/93.

12.3. O fiscal do contrato anotará em registro próprio todas as ocorrências relacionadas com a execução do contrato, indicando dia, mês e ano, bem como o nome dos funcionários eventualmente envolvidos, determinando o que for necessário à regularização das faltas ou defeitos observados e encaminhando os apontamentos à autoridade competente para as providências cabíveis.

#### CLÁUSULA DÉCIMA TERCEIRA - DAS INFRAÇÕES E DAS SANÇÕES ADMINISTRATIVAS

13. A apuração e aplicação de sanções dar-se-á na forma da Seção "DAS SANÇÕES" do edital.

#### CLÁUSULA DÉCIMA QUARTA - DAS DISPOSIÇÕES GERAIS

14.1. Será anexada a esta Ata cópia do Termo de Referência.

14.2. Integram o Edital, independentemente de transcrição, a Ata de Registro de Preços, o Termo de Referência e a proposta da empresa.

14.3. Nos casos omissos aplicar-se-ão as disposições constantes da Lei nº 10.520/02, do Decreto nº 3.555/00, da Lei Complementar nº 123/06, e da Lei nº 8.666/93, subsidiariamente.

14.4. O foro para dirimir questões relativas a presente Ata será o da cidade de Bom Jardim/MA, com exclusão de qualquer outro, por mais privilegiado que seja.

Bom Jardim/MA, 21 de outubro de 2021.

**CLEUTEGILSON SIQUEIRA GONÇALVES**  
Secretaria Municipal de Administração e Planejamento  
Representante do Órgão  
Portaria Nº 001.2021

RONALDO FERREIRA DE  
SOUZA:76596702391  
Assinado de forma digital por  
RONALDO FERREIRA DE  
SOUZA:76596702391  
Dados: 2021.10.21 17:32:31 -03'00'

**RONALDO FERREIRA DE SOUZA**  
RONALDO F. DE SOUZA EIRELI  
Representante da Empresa



PREFEITURA MUNICIPAL DE  
**BOM JARDIM**  
COMPROMISSO COM A RENOVAÇÃO.

ESTADO DO MARANHÃO  
PREFEITURA MUNICIPAL DE BOM JARDIM  
CNPJ: 06.229.975/0001-72

PEDREIRAS/MA
Proc. 0509002/2021 2
FLS. 772
Rub. _____

**CONTRATO Nº 255/2021**

PREGÃO ELETRÔNICO SRP N.º 029/2021.

PROCESSO N.º 152/2021.

CONTRATANTE: Secretaria Municipal de Administração e Planejamento

CONTRATADA: RONALDO F. DE SOUZA EIRELI

TERMO DE CONTRATO, QUE CELEBRAM ENTRE SI, DE UM LADO A EMPRESA **RONALDO F. DE SOUZA EIRELI**, E DO OUTRO A PREFEITURA MUNICIPAL DE BOM JARDIM – MA.

A PREFEITURA MUNICIPAL DE BOM JARDIM– MA, inscrita no CNPJ/MF sob nº 06.229.975/0001-72, com sede na Av. José Pedro Vasconcelos, S/N, Bom Jardim/MA, por intermédio da Secretaria Municipal de Administração e Planejamento, inscrita no CNPJ/MF sob nº 06.229.975/0001-72, neste ato, representada por, **CLEUTEGILSON SIQUEIRA GONÇALVES**, brasileiro, Secretário Municipal de Administração e Planejamento, RG nº 034101682007-5, CPF nº 602.560.393-64, doravante denominado(a) **CONTRATANTE** e, do outro lado, a empresa **RONALDO F. DE SOUZA EIRELI**, inscrita no CNPJ sob o número 32.855.084/0001-31, localizado à Avenida Paulino Neves, Nº462, Monte Castelo, Tutóia/MA, neste ato representada pelo(a) senhor(a) **RONALDO FERREIRA DE SOUZA**, inscrita no RG nº 51504495-4 SSPMA e CPF N.º 765.967.023-91, doravante denominada **CONTRATADA**, firmam o presente instrumento contratual, nos termos e condições estabelecidas a seguir, tudo de acordo com a Lei 8.666/93 e alterações posteriores.

**CLÁUSULA PRIMEIRA - DO OBJETO:** O presente contrato tem por objeto a contratação de pessoa jurídica especializada para fornecimento de pneus para suprir as necessidades do município de Bom Jardim/MA, em regime de fornecimento, de acordo com a proposta adjudicada e em conformidade com o descrito no Anexo I do Edital do(a) PREGÃO ELETRÔNICO SRP N.º 029/2021 que lhe deu origem, partes integrantes deste instrumento como se nele estivessem transcritos.

ITEM	CARRO	ESPECIFICAÇÃO	MARCA	UND	QTD.	V. UNIT	V TOTAL
9	GOL 1.0 6V	PNEU 175/65 R14	DUNLOP	UND	4	R\$384,00	R\$1.536,00
20	CAÇAMBA IVECO DO PAC	PNEU 275/80/22	DUNLOP	UND	9	R\$2.260,00	R\$20.340,00
21	MOTONIVELADORA PATROL (DIANTEIRO)	PNEU 14.00.24 16 LONAS	ROTGAS	UND	4	R\$4.790,00	R\$19.160,00
22	MOTONIVELADORA PATROL (TRASEIRO)	PNEU 17.5-25 16 LONAS	MRE	UND	10	R\$3.829,00	R\$38.290,00
23	MOTONIVELADORA PATROL CASE DO PAC-DIANTEIRO	PNEU 14.00.24 16 LONAS	ROTGAS	UND	4	R\$4.790,00	R\$19.160,00
24	MOTONIVELADORA PATROL PAC- TRASEIRO	PNEU 17.5-25 16 LONAS	MRE	UND	6	R\$3.566,00	R\$21.396,00
25	RETROESCAVADEIRA (DIANTEIRO)	PNEU 12.5.80.18 12 LONAS	JK	UND	2	R\$1.651,00	R\$3.302,00
26	RETROESCAVADEIRA (TRASEIRO)	PNEU 17.5-25 16 LONAS	MRE	UND	2	R\$2.978,00	R\$5.956,00



PREFEITURA MUNICIPAL DE  
**BOM JARDIM**  
COMPROMISSO COM A RENOVAÇÃO.

ESTADO DO MARANHÃO  
PREFEITURA MUNICIPAL DE BOM JARDIM  
CNPJ: 06.229.975/0001-72

PEDREIRAS/MA  
Proc. 0509002/2022  
FLS. 778  
Rub. 2

27	CAMINHÃO IVECO	PNEU 225/75 R16	WLK	UND	6	R\$1.001,00	R\$6.006,00
28	TRATOR NEW HOLLAND TL 85-6 (DIANTEIRO)	PNEU 14.9-24 10 LONAS	MAGGIO N	UND	2	R\$2.451,00	R\$4.902,00
29	TRATOR NEW HOLLAND TL 85-6 (TRASEIRO)	PNEU 23.1.30	SUPERGUIDER	UND	2	R\$6.244,00	R\$12.488,00
VALOR TOTAL							R\$152.536,00

**CLÁUSULA SEGUNDA – DOS PRAZOS DE VIGÊNCIA, EXECUÇÃO E INÍCIO:** O período de execução e vigência do presente Contrato será até 31 de dezembro do exercício do respectivo crédito orçamentário, a contar da sua assinatura.

**CLÁUSULA TERCEIRA – DA GARANTIA:** Não será exigida para esta contratação.

**CLÁUSULA QUARTA: DA GESTÃO E DA FISCALIZAÇÃO DO CONTRATO:**

4.1. A fiscalização e acompanhamento do fornecimento por servidores especialmente designados, na forma prevista pela Lei Federal nº 8.666/93.

4.2. Das atribuições do fiscal:

4.2.1. Participar da reunião inicial para ajuste de procedimentos de execução com a contratada;

4.2.2. Manter-se informado sobre as condições de execução contratual de modo a fomentar o cumprimento do contrato;

4.2.3. Avaliar os resultados/objetos entregues atestando o recebimento ou informando ao gestor do contrato sobre infrações ou discrepâncias que necessitem de ajustes no pacto para tomada de providências;

4.2.4. Acompanhar a execução e registrar todas as ocorrências

**CLÁUSULA QUINTA - DO VALOR:** O valor global do presente instrumento é de R\$152.536,00 (cento e cinquenta e dois mil, quinhentos e trinta e seis reais) para o período da contratação.

§ Primeiro - No preço estão incluídos todos os custos e despesas diretas e indiretas, tributos incidentes, encargos sociais, previdenciários, trabalhistas e comerciais, taxa de administração e lucro, materiais e mão-de-obra a serem empregados, seguros, despesas com transporte, hospedagem, diárias, alimentação, e quaisquer outros necessários ao fiel e integral cumprimento desta contratação.

**CLAUSULA SEXTA- DAS OBRIGAÇÕES DA CONTRATADA:**

**DO FORNECIMENTO:**

6.1. Entregar os produtos as suas expensas, em dias úteis e no horário de expediente;

6.2. Fornecer os produtos, rigorosamente nas especificações, prazos e condições estabelecidas neste instrumento;

6.3. Os produtos deverão ser fornecidos, de acordo com a Ordem de Fornecimento, durante o prazo de vigência deste contrato;



PREFEITURA MUNICIPAL DE  
**BOM JARDIM**  
COMPROMISSO COM A RENOVAÇÃO.

ESTADO DO MARANHÃO  
PREFEITURA MUNICIPAL DE BOM JARDIM  
CNPJ: 06.229.975/0001-72

- PEDREIRAS/MA	
Proc.	080500712027
FLS.	779
Rub.	

- 6.4. Assumir todos os custos ou despesas que se fizerem necessários para o adimplemento das obrigações decorrentes deste contrato;
- 6.5. Não transferir, total ou parcialmente, o objeto deste contrato;
- 6.6. Sujeitar-se à mais ampla fiscalização por parte da contratante, prestando todos os esclarecimentos solicitados e atendendo às reclamações procedentes, caso ocorram;
- 6.7. Comunicar à contratante os eventuais casos fortuitos ou de força maior, dentro do prazo de 02 (dois) dias úteis após a verificação do fato e apresentar os documentos para a respectiva aprovação, em até 05 (cinco) dias consecutivos, a partir de sua ocorrência, sob pena de não serem considerados;
- 6.8. Atender aos encargos trabalhistas, previdenciários, fiscais e comerciais decorrentes da execução do presente contrato;
- 6.9. Manter durante toda a execução do contrato a compatibilidade com as obrigações assumidas, atendendo todas as condições de habilitação e qualificação exigidas na licitação;
- 6.10. A Contratada responderá, de maneira absoluta e inescusável, pela perfeita condição dos produtos fornecidos, inclusive suas quantidades e qualidades, competindo-lhe também a dos produtos que não aceitos pela fiscalização da Contratante deverão ser trocados;
- 6.11. Serão de direta e exclusiva responsabilidade da Contratada quaisquer acidentes que porventura ocorram na entrega dos produtos e o uso indevido de patentes e registros; e
- 6.12. Atender, imediatamente, todas as solicitações da fiscalização da Contratante, relativamente a execução do contrato.

#### CLÁUSULA SÉTIMA - DAS OBRIGAÇÕES DA CONTRATANTE:

- 7.1. Efetuar o pagamento, mediante apresentação de nota fiscal pela CONTRATADA, devidamente atestada pela Secretaria requisitante com a respectiva solicitação de pagamento e documentos necessários;
- 7.2. Designar profissional, para atuar como fiscal, assim como, acompanhar a entrega dos produtos;
- 7.3. Comunicar a Contratada, qualquer problema oriundo dos produtos a serem entregues.

#### CLÁUSULA OITAVA - DO PAGAMENTO:

- 8.1. Os pagamentos serão efetuados no decorrer do fornecimento, mediante apresentação de documento(s) fiscal(is) válido(s), após o atesto pela CONTRATANTE, no prazo de até 15 dias úteis.
- 8.2. Para fins de pagamento a CONTRATADA deverá apresentar, juntamente com o documento fiscal, os seguintes documentos:
  - a) Certidão Negativa de Débitos Relativos a Créditos Tributários Federais e à Dívida Ativa da União;
  - b) Certificado de Regularidade com o Fundo de Garantia por Tempo de Serviço - FGTS;
  - c) Certidão Negativa de Tributos Estaduais e Municipais, emitida pelos respectivos órgãos;
  - e) Certidão Negativa de Débitos Trabalhistas - CNDT, emitida pelos respectivos órgãos.



PREFEITURA MUNICIPAL DE  
**BOM JARDIM**  
COMPROMISSO COM A RENOVAÇÃO.

ESTADO DO MARANHÃO  
PREFEITURA MUNICIPAL DE BOM JARDIM  
CNPJ: 06.229.975/0001-72

PEDREIRAS/MA
Proc. 0405002/2022
FLS. 788
Rub. _____

8.2.1. A não-apresentação da Certidão Negativa de Débito descrita na alínea "a", bem como do Certificado de Regularidade do FGTS, da Certidão Negativa de Débitos Trabalhistas (CNDT) e da Certidão Negativa de Débito (CND) relativa aos Tributos estaduais e municipais, ou a irregularidade destas, não acarretará retenção do pagamento. Entretanto, a CONTRATADA será comunicada quanto à apresentação de tais documentos em até 30 (trinta) dias, sob pena de rescisão contratual e demais penalidades cabíveis.

8.2.2. Decorrido o prazo acima, persistindo a irregularidade, o Contrato poderá ser rescindido, sem prejuízo das demais penalidades cabíveis.

8.2.3. Concomitante à comunicação à CONTRATADA, a CONTRATANTE oficiará à Caixa Econômica Federal no caso do CRF; à Receita Federal no caso de CND relativa aos Tributos Federais e no caso dos Tributos Estaduais e Municipais, aos seus respectivos órgãos.

8.2.4. Caso o fornecimento seja recusado e/ou o documento fiscal apresente incorreção, o fornecimento será considerado como não efetuado e o prazo de pagamento será contado após a data de regularização, observado o prazo do atesto.

8.2.5. Quaisquer alterações nos dados bancários deverão ser comunicadas à CONTRATANTE, por meio de carta, ficando sob inteira responsabilidade da CONTRATADA os prejuízos decorrentes de pagamentos incorretos devido à falta de informação.

8.2.6. O CNPJ, que deverá constar no(s) documento(s) fiscal(is) apresentado(s), deverá ser o mesmo CNPJ que a CONTRATADA utilizou neste Instrumento.

8.2.7. O faturamento dos documentos fiscais terá como referência o local da entrega do fornecimento definido nas Condições Específicas da Contratação deste Instrumento.

8.3. Ocorrendo atraso de pagamento por culpa da CONTRATANTE, será procedida a atualização monetária decorrente desse atraso, com base na variação pro rata tempore do IGP-M (FGV), verificada entre a data prevista para o pagamento e a data em que esse for efetivado.

8.4. A CONTRATANTE não acatará a cobrança por meio de duplicatas ou qualquer outro título, em bancos ou outras instituições do gênero, tampouco a cessão/negociação do crédito que implique na sub-rogação de direitos.

8.5. Os pagamentos efetuados pela CONTRATANTE não isentam a CONTRATADA de suas obrigações e responsabilidades assumidas.

8.6. Os pagamentos serão efetuados mediante crédito no Banco do Brasil, Agência nº: 2746-4 e conta nº: 62.453-5.

#### CLÁUSULA NONA – DA ATUALIZAÇÃO DO PREÇO:

9.1. Os preços deste instrumento, desde que observado o interregno mínimo de 12 (doze) meses, contado da data de proposta de preços pela licitante ou nos reajustes subsequentes ao primeiro, da data de início dos efeitos financeiros do último reajuste ocorrido, poderão ser reajustados adotando-se a fórmula abaixo e utilizando-se a variação acumulada em 12 (doze) meses do MENOR entre os seguintes valores: a) IPCA – Índice Nacional de Preços ao Consumidor Amplo, mantido pelo IBGE – Instituto Brasileiro de Geografia e Estatística; ou b) média aritmética simples dos índices IGPM, IGP-DI e INPC, conforme a seguinte fórmula:



PREFEITURA MUNICIPAL DE  
**BOM JARDIM**  
COMPROMISSO COM A RENOVAÇÃO.

ESTADO DO MARANHÃO  
PREFEITURA MUNICIPAL DE BOM JARDIM  
CNPJ: 06.229.975/0001-72

PEDREIRAS/MA	
Proc.	05050027202-2
FLS.	381
Rub.	1

$$Pr = P + (P \times V)$$

Onde:

Pr = preço reajustado, ou preço novo;

P = preço atual (antes do reajuste);

V = variação percentual obtida na forma do item 9.1, desta cláusula, de modo que (P x V) significa o acréscimo ou decréscimo de preço decorrente do reajuste.

9.2. Os reajustes deverão ser precedidos de solicitação da CONTRATADA.

9.2.1. Caso a CONTRATADA não solicite tempestivamente o reajuste e prorrogue o contrato sem pleiteá-lo, ocorrerá a preclusão do direito.

9.2.2. Também ocorrerá a preclusão do direito ao reajuste se o pedido for formulado depois de extinto o contrato.

**CLÁUSULA DECIMA – DAS PENALIDADES:** Na vigência do Contrato, a CONTRATADA estará sujeita as seguintes penalidades, admitindo-se a ampla defesa e os recursos previstos em Lei:

a) advertência;

b) multa de mora correspondente a 10% (dez por cento) sobre o valor não executado, nos casos em que ensejarem sua rescisão contratual, determinada por ato unilateral e escrita do CONTRATANTE;

c) suspensão temporária da possibilidade de participação em licitação e impedimento de contratar com a Administração, por prazo não superior a 02 (dois) anos;

d) declaração de inidoneidade para licitar ou contratar com a Administração Pública, enquanto perdurarem os motivos determinantes da suspensão.

§ Único - As sanções previstas nas alíneas “a”, “c” e “d” poderão ser aplicadas cumulativamente com a prevista na alínea “b”.

**CLÁUSULA DECIMA PRIMEIRA – DA RESCISÃO:**

11.1. O presente Contrato poderá ser rescindido, sem prejuízo das penalidades previstas na Cláusula Oitava:

11.1.1. Por ato unilateral da CONTRATANTE, quando ocorrer:

a) o não-cumprimento ou cumprimento irregular de Cláusulas contratuais, especificações técnicas, projetos ou prazos;

b) a lentidão do seu cumprimento, levando a CONTRATANTE a comprovar a impossibilidade da conclusão do serviço/fornecimento, nos prazos estipulados;

c) atraso injustificado na entrega do serviço/fornecimento;

d) paralisação do serviço/fornecimento, sem justa causa e prévia comunicação à CONTRATANTE;





PREFEITURA MUNICIPAL DE  
**BOM JARDIM**  
COMPROMISSO COM A RENOVAÇÃO.

ESTADO DO MARANHÃO

PREFEITURA MUNICIPAL DE BOM JARDIM

CNPJ: 06.229.975/0001-72

PEDREIRAS/MA	
Proc.	050500 2202 7
FLS.	782
Rub.	1

- e) não-manutenção das condições de habilitação exigidas na licitação;
- f) descumprimento do disposto no Inciso V do Art. 27 da Lei 8.666/93, sem prejuízo das sanções penais cabíveis;
- g) subcontratação total do objeto deste Contrato;
- h) subcontratação parcial do objeto do contrato sem autorização expressa da administração, associação da CONTRATADA com outrem, cessão ou transferência, total ou parcial, bem como a fusão, cisão ou incorporação, sem expressa anuência da CONTRATANTE;
- i) desatendimento das determinações regulares da autoridade designada para acompanhar e fiscalizar a sua execução, assim como, a de seus superiores;
- j) cometimento de falhas na execução deste Contrato;
- k) decretação de falência da CONTRATADA;
- l) dissolução da sociedade da CONTRATADA;
- m) alteração social ou a modificação da finalidade ou da estrutura da CONTRATADA, que prejudique a execução deste Contrato;
- n) razões de interesse público, de alta relevância e amplo conhecimento, justificadas e determinadas pela máxima autoridade da esfera administrativa a que está subordinada a CONTRATANTE e exaradas no processo administrativo a que se refere este Contrato;
- o) caso fortuito ou força maior, regularmente comprovados, impeditivos da execução deste Contrato.
- 11.1.2. Amigavelmente, por acordo entre as partes, desde que haja conveniência para a CONTRATANTE, reduzida a termo no Processo Administrativo.
- 11.1.3. Judicialmente, nos termos da legislação.
- 11.2. É prevista a rescisão, ainda, nos seguintes casos:
- a) supressão, por parte da CONTRATANTE, acarretando modificação além do limite de acréscimos ou supressões que se fizerem de até 25%(Vinte e cinco por cento) do valor inicial atualizado deste Contrato, estabelecido à época da celebração deste Instrumento, devidamente corrigido até a data da supressão, ressalvados os casos de concordância da CONTRATADA;
- b) suspensão de sua execução, por ordem escrita da CONTRATANTE, por prazo superior a 120 (cento e vinte) dias, salvo em caso de calamidade pública, grave perturbação da ordem interna ou guerra, ou ainda, por repetidas suspensões que totalizem o mesmo prazo, independentemente do pagamento obrigatório de indenização pelas sucessivas e contratualmente imprevisas desmobilizações e mobilizações e outras previstas, assegurado à CONTRATADA, nesses casos, o direito de optar pela suspensão do cumprimento das obrigações assumidas até que seja normalizada a situação;
- c) ocorrendo atraso superior a 90 (noventa) dias dos pagamentos devidos pela CONTRATANTE, salvo em caso de calamidade pública, grave perturbação da ordem interna ou guerra, assegurado à CONTRATADA o direito de optar pela suspensão do cumprimento de suas obrigações até que seja normalizada a situação.



PREFEITURA MUNICIPAL DE  
**BOM JARDIM**  
COMPROMISSO COM A RENOVAÇÃO.

ESTADO DO MARANHÃO

PREFEITURA MUNICIPAL DE BOM JARDIM

CNPJ: 06.229.975/0001-72

PEDREIRAS/MA
Proc. 090500202 2
FLS. 783
Rub. _____

11.3. Os casos de rescisão contratual serão formalmente motivados nos autos do Processo Administrativo, assegurado o contraditório e a ampla defesa.

11.4. A rescisão unilateral ou amigável deverá ser precedida de autorização escrita e fundamentada da Autoridade Competente.

11.5. Quando a rescisão ocorrer com base nas alíneas "n" e "o" do subitem 11.1.1. e alíneas "a", "b" e "c" do subitem 11.2., sem que haja culpa da CONTRATADA, será esta ressarcida dos prejuízos regularmente comprovados que houver sofrido, se for o caso.

11.6. A rescisão por ato unilateral da CONTRATANTE, exceto quando se tratar de casos fortuitos, força maior ou razões de interesse público, acarretará as seguintes consequências, sem prejuízo das sanções previstas em lei ou neste instrumento:

a) retenção dos créditos decorrentes deste Contrato, até o limite dos prejuízos causados à CONTRATANTE;

b) retenção dos créditos existentes em outras contratações, porventura vigentes entre a CONTRATANTE e a CONTRATADA, até o limite dos prejuízos causados;

c) retenção/execução da garantia contratual, quando essa exigência estiver contida nas Condições Específicas da Contratação deste Instrumento, para ressarcimento da CONTRATANTE dos valores das multas e indenizações a ela devidos.

11.7. Caso a retenção não possa ser efetuada, no todo ou em parte, na forma prevista nas alíneas acima, a CONTRATADA será notificada para, no prazo de 05 (cinco) dias úteis, a contar do recebimento da notificação, recolher o respectivo valor em Agência indicada pela CONTRATANTE, sob pena de imediata aplicação das medidas judiciais cabíveis.

#### CLÁUSULA DÉCIMA SEGUNDA- DA DISPONIBILIDADE ORÇAMENTÁRIA:

##### CÓDIGO DA FICHA :91

PODER:02 PODER EXECUTIVO

ÓRGÃO :07 SECRETARIA MUNICIPAL DE ADMINISTRAÇÃO E PLANEJAMENTO

DOTAÇÃO: 04.122.0003.2168.0000 MANUTENÇÃO E FUNCIONAMENTO DA SEMAP

CATEGORIA: 3.3.90.30.00 MATERIAL DE CONSUMO

FONTE: 1001 RECURSOS ORDINÁRIOS - RECURSOS DO EXERCÍCIO CORRENTE

##### CÓDIGO DA FICHA :325

PODER:02 PODER EXECUTIVO

ÓRGÃO: 14 SEC. MUN. DE AGRICULTURA FAMÍLIA, DESENV. AGRÁRIO E PESCA

DOTAÇÃO: 20.122.0003.2060.0000 SEC. MUN. DE AGRICULTURA FAMÍLIA, DESENV. AGRÁRIO E PESCA

CATEGORIA: 3.3.90.30.00 MATERIAL DE CONSUMO

FONTE:1001 RECURSOS ORDINÁRIOS - RECURSOS DO EXERCÍCIO CORRENTE

##### CÓDIGO DA FICHA :395

PODER:02 PODER EXECUTIVO

ÓRGÃO: 16 SEC. MUN. DE INFRAESTRUTURA E SERVIÇO PÚBLICO

DOTAÇÃO: 04.122.0002.2067.0000 MANUTENÇÃO E FUNCIONAMENTO DA SECRETARIA

CATEGORIA: 3.3.90.30.00 MATERIAL DE CONSUMO

FONTE: 1001 RECURSOS ORDINÁRIOS - RECURSOS DO EXERCÍCIO CORRENTE



PREFEITURA MUNICIPAL DE  
**BOM JARDIM**  
COMPROMISSO COM A RENOVACÃO.

ESTADO DO MARANHÃO  
PREFEITURA MUNICIPAL DE BOM JARDIM  
CNPJ: 06.229.975/0001-72

PEDREIRAS/MA	
Proc.	0905007202 C
FLS.	789
Rub.	

**CLÁUSULA DÉCIMA TERCEIRA – DOS ACRÉSCIMOS E SUPRESSÕES:** A CONTRATADA fica obrigada a aceitar, nas mesmas condições da proposta, acréscimos ou supressões que se fizerem de até 25%(Vinte e cinco por cento) do valor inicial atualizado contratado.

**CLAÚSULA DÉCIMA QUARTA – DA SUBCONTRATAÇÃO:** É vedada a subcontratação total. A subcontratação parcial do objeto do contrato é permitida se for autorizada expressamente pela administração.

**CLÁUSULA DÉCIMA QUINTA – DA CONTRATAÇÃO E SUBORDINAÇÃO LEGAL:**

15.1. As partes CONTRATANTES submetem-se às condições ora acordadas e aos ditames da Lei 10.520/02 e o Decreto 3.555/2000 e, subsidiariamente, da Lei 8.666/93 e Lei Complementar 123/06.

15.2. Constituirão partes integrantes deste Contrato, o Edital, seus Anexos, e a Proposta Econômica da CONTRATADA, estando vinculado a eles.

15.3. A contratada deverá manter durante toda a execução do contrato a compatibilidade com as obrigações assumidas, atendendo todas as condições de habilitação e qualificação exigidas na licitação.

15.4. A CONTRATANTE providenciará a publicação do extrato do presente Contrato na imprensa oficial, nos termos da legislação vigente.

**CLÁUSULA DÉCIMA SEXTA – DO FORO:** Elegem as partes contratantes o Foro de **Bom Jardim/MA**, para dirimir todas e quaisquer controvérsias oriundas deste Contrato, renunciando expressamente a qualquer outro, por mais privilegiado que seja.

E, por assim estarem justas e contratadas, as partes, por seus representantes legais, assinam o presente Contrato, em 3 (três) vias de igual teor e forma para um só e jurídico efeito.

Bom Jardim/MA, 21 de outubro 2021.

RONALDO FERREIRA DE SOUZA:76596702391  
Assinado de forma digital por  
RONALDO FERREIRA DE  
SOUZA:76596702391  
Dados: 2021.10.21 17:36:07 -03'00'

**CLEUTEGILSON SIQUEIRA GONÇALVES**  
Secretaria Municipal de Administração e  
Planejamento  
CONTRATANTE

**RONALDO F. DE SOUZA EIRELI**  
RONALDO FERREIRA DE SOUZA  
CONTRATADA

TESTEMUNHA 1

TESTEMUNHA 2



PREFEITURA MUNICIPAL DE  
**BOM JARDIM**  
COMPROMISSO COM A RENOVAÇÃO.

ESTADO DO MARANHÃO  
PREFEITURA MUNICIPAL DE BOM JARDIM  
CNPJ: 06.229.975/0001-72

PEDREIRAS/MA	
Proc.	09090072027
FLS.	785
Rub.	e

**CONTRATO Nº 256.2021**

PREGÃO ELETRÔNICO SRP N.º 029/2021.

PROCESSO N.º 152/2021.

CONTRATANTE: Secretaria Municipal de Assistência Social

CONTRATADA: RONALDO F. DE SOUZA EIRELI

TERMO DE CONTRATO, QUE CELEBRAM ENTRE SI, DE UM LADO A EMPRESA **RONALDO F. DE SOUZA EIRELI**, E DO OUTRO A PREFEITURA MUNICIPAL DE BOM JARDIM – MA.

A PREFEITURA MUNICIPAL DE BOM JARDIM– MA, inscrita no CNPJ/MF sob nº 06.229.975/0001-72, com sede na Av. José Pedro Vasconcelos, S/N, Bom Jardim/MA, por intermédio da Secretaria Municipal de Assistência Social, inscrita no CNPJ/MF sob nº 06.229.975/0001-72, neste ato, representada por, LIA RAQUEL MESQUITA PEREIRA, brasileira, Secretária Municipal de Assistência Social, RG nº 45985595-6, CPF nº 635.916.933-91, doravante denominado(a) CONTRATANTE e, do outro lado, a empresa RONALDO F. DE SOUZA EIRELI, inscrita no CNPJ sob o número 32.855.084/0001-31, localizado à Avenida Paulino Neves, Nº462, Monte Castelo, Tutóia/MA, neste ato representada pelo(a) senhor(a) RONALDO FERREIRA DE SOUZA, inscrita no RG nº 51504495-4 SSPMA e CPF Nº 765.967.023-91, doravante denominada CONTRATADA, firmam o presente instrumento contratual, nos termos e condições estabelecidas a seguir, tudo de acordo com a Lei 8.666/93 e alterações posteriores.

**CLÁUSULA PRIMEIRA - DO OBJETO:** O presente contrato tem por objeto a contratação de pessoa jurídica especializada para fornecimento de pneus para suprir as necessidades do município de Bom Jardim/MA, em regime de fornecimento, de acordo com a proposta adjudicada e em conformidade com o descrito no Anexo I do Edital do(a) PREGÃO ELETRÔNICO SRP N.º 029/2021 que lhe deu origem, partes integrantes deste instrumento como se nele estivessem transcritos.

ITEM	CARRO	ESPECIFICAÇÃO	MARCA	UND	QTD.	V. UNIT	V TOTAL
1	L 200	PNEU 265/70 R16	DUNLOP	UND	10	RS779,00	RS7.790,00
10	DUSTER	PNEU 215/65 R16	CONTINENTAL	UND	10	RS486,00	RS4.860,00
11	FORD KA	PNEU 195/65 R15	FIRESTONE	UND	10	RS387,00	RS3.870,00
12	PEUGEOT CITROEN	PNEU 185/60 R15	ECORIS	UND	10	RS364,00	RS3.640,00
34	BIS 150 (DIANTEIRO)	PNEU 60/100-17	RINALDI	UND	3	RS131,25	RS393,75
35	BIS 150 (TRASEIRO)	PNEU 80/100-14	RINALDI	UND	3	RS141,32	RS423,96
VALOR TOTAL							RS20.977,71

**CLÁUSULA SEGUNDA – DOS PRAZOS DE VIGÊNCIA, EXECUÇÃO E INÍCIO:** O período de execução e vigência do presente Contrato será até 31 de dezembro do exercício do respectivo crédito orçamentário, a contar da sua assinatura.

Av. José Pedro Vasconcelos, S/N, Bom Jardim - Maranhão - Brasil - CEP 65.380-000



PREFEITURA MUNICIPAL DE  
**BOM JARDIM**  
COMPROMISSO COM A RENOVACÃO.

ESTADO DO MARANHÃO  
PREFEITURA MUNICIPAL DE BOM JARDIM  
CNPJ: 06.229.975/0001-72

PEDREIRAS/MA	
Proc.	0909007/202 <u>2</u>
FLS.	<u>786</u>
Rub.	<u>2</u>

**CLÁUSULA TERCEIRA – DA GARANTIA:** Não será exigida para esta contratação.

**CLÁUSULA QUARTA: DA GESTÃO E DA FISCALIZAÇÃO DO CONTRATO:**

4.1. A fiscalização e acompanhamento do fornecimento por servidores especialmente designados, na forma prevista pela Lei Federal nº 8.666/93.

4.2. Das atribuições do fiscal:

4.2.1. Participar da reunião inicial para ajuste de procedimentos de execução com a contratada;

4.2.2. Manter-se informado sobre as condições de execução contratual de modo a fomentar o cumprimento do contrato;

4.2.3. Avaliar os resultados/objetos entregues atestando o recebimento ou informando ao gestor do contrato sobre infrações ou discrepâncias que necessitem de ajustes no pacto para tomada de providências;

4.2.4. Acompanhar a execução e registrar todas as ocorrências

**CLÁUSULA QUINTA - DO VALOR:** O valor global do presente instrumento é de R\$20.977,71 (Vinte mil, novecentos e setenta e sete reais e setenta e um centavos) para o período da contratação.

§ Primeiro - No preço estão incluídos todos os custos e despesas diretas e indiretas, tributos incidentes, encargos sociais, previdenciários, trabalhistas e comerciais, taxa de administração e lucro, materiais e mão-de-obra a serem empregados, seguros, despesas com transporte, hospedagem, diárias, alimentação, e quaisquer outros necessários ao fiel e integral cumprimento desta contratação.

**CLAUSULA SEXTA- DAS OBRIGAÇÕES DA CONTRATADA:**

**DO FORNECIMENTO:**

6.1. Entregar os produtos as suas expensas, em dias úteis e no horário de expediente;

6.2. Fornecer os produtos, rigorosamente nas especificações, prazos e condições estabelecidas neste instrumento;

6.3. Os produtos deverão ser fornecidos, de acordo com a Ordem de Fornecimento, durante o prazo de vigência deste contrato;

6.4. Assumir todos os custos ou despesas que se fizerem necessários para o adimplemento das obrigações decorrentes deste contrato;

6.5. Não transferir, total ou parcialmente, o objeto deste contrato;

6.6. Sujeitar-se à mais ampla fiscalização por parte da contratante, prestando todos os esclarecimentos solicitados e atendendo às reclamações procedentes, caso ocorram;

6.7. Comunicar à contratante os eventuais casos fortuitos ou de força maior, dentro do prazo de 02 (dois) dias úteis após a verificação do fato e apresentar os documentos para a respectiva aprovação, em até 05 (cinco) dias consecutivos, a partir de sua ocorrência, sob pena de não serem considerados;



PREFEITURA MUNICIPAL DE  
**BOM JARDIM**  
COMPROMISSO COM A RENOVAÇÃO.

ESTADO DO MARANHÃO  
PREFEITURA MUNICIPAL DE BOM JARDIM  
CNPJ: 06.229.975/0001-72

PEDREIRAS/MA	
Proc.	0905007202 2
FLS.	787
Rub.	2

6.8. Atender aos encargos trabalhistas, previdenciários, fiscais e comerciais decorrentes da execução do presente contrato;

6.9. Manter durante toda a execução do contrato a compatibilidade com as obrigações assumidas, atendendo todas as condições de habilitação e qualificação exigidas na licitação;

6.10. A Contratada responderá, de maneira absoluta e inescusável, pela perfeita condição dos produtos fornecidos, inclusive suas quantidades e qualidades, competindo-lhe também a dos produtos que não aceitos pela fiscalização da Contratante deverão ser trocados;

6.11. Serão de direta e exclusiva responsabilidade da Contratada quaisquer acidentes que porventura ocorram na entrega dos produtos e o uso indevido de patentes e registros; e

6.12. Atender, imediatamente, todas as solicitações da fiscalização da Contratante, relativamente a execução do contrato.

#### **CLÁUSULA SÉTIMA - DAS OBRIGAÇÕES DA CONTRATANTE:**

7.1. Efetuar o pagamento, mediante apresentação de nota fiscal pela CONTRATADA, devidamente atestada pela Secretaria requisitante com a respectiva solicitação de pagamento e documentos necessários;

7.2. Designar profissional, para atuar como fiscal, assim como, acompanhar a entrega dos produtos;

7.3. Comunicar a Contratada, qualquer problema oriundo dos produtos a serem entregues.

#### **CLÁUSULA OITAVA - DO PAGAMENTO:**

8.1. Os pagamentos serão efetuados no decorrer do fornecimento, mediante apresentação de documento(s) fiscal(is) válido(s), após o atesto pela CONTRATANTE, no prazo de até 15 dias úteis.

8.2. Para fins de pagamento a CONTRATADA deverá apresentar, juntamente com o documento fiscal, os seguintes documentos:

- Certidão Negativa de Débitos Relativos a Créditos Tributários Federais e à Dívida Ativa da União;
- Certificado de Regularidade com o Fundo de Garantia por Tempo de Serviço – FGTS;
- Certidão Negativa de Tributos Estaduais e Municipais, emitida pelos respectivos órgãos;
- Certidão Negativa de Débitos Trabalhistas - CNDT, emitida pelos respectivos órgãos.

8.2.1. A não-apresentação da Certidão Negativa de Débito descrita na alínea “a”, bem como do Certificado de Regularidade do FGTS, da Certidão Negativa de Débitos Trabalhistas (CNDT) e da Certidão Negativa de Débito (CND) relativa aos Tributos estaduais e municipais, ou a irregularidade destas, não acarretará retenção do pagamento. Entretanto, a CONTRATADA será comunicada quanto à apresentação de tais documentos em até 30 (trinta) dias, sob pena de rescisão contratual e demais penalidades cabíveis.

8.2.2. Decorrido o prazo acima, persistindo a irregularidade, o Contrato poderá ser rescindido, sem prejuízo das demais penalidades cabíveis.



PREFEITURA MUNICIPAL DE  
**BOM JARDIM**  
COMPROMISSO COM A RENOVAÇÃO.

ESTADO DO MARANHÃO  
PREFEITURA MUNICIPAL DE BOM JARDIM  
CNPJ: 06.229.975/0001-72

PEDREIRAS/MA	
Proc.	0909007/202 2
FLS.	788
Rub.	2

8.2.3. Concomitante à comunicação à CONTRATADA, a CONTRATANTE oficiará à Caixa Econômica Federal no caso do CRF; à Receita Federal no caso de CND relativa aos Tributos Federais e no caso dos Tributos Estaduais e Municipais, aos seus respectivos órgãos.

8.2.4. Caso o fornecimento seja recusado e/ou o documento fiscal apresente incorreção, o fornecimento será considerado como não efetuado e o prazo de pagamento será contado após a data de regularização, observado o prazo do atesto.

8.2.5. Quaisquer alterações nos dados bancários deverão ser comunicadas à CONTRATANTE, por meio de carta, ficando sob inteira responsabilidade da CONTRATADA os prejuízos decorrentes de pagamentos incorretos devido à falta de informação.

8.2.6. O CNPJ, que deverá constar no(s) documento(s) fiscal(is) apresentado(s), deverá ser o mesmo CNPJ que a CONTRATADA utilizou neste Instrumento.

8.2.7. O faturamento dos documentos fiscais terá como referência o local da entrega do fornecimento definido nas Condições Específicas da Contratação deste Instrumento.

8.3. Ocorrendo atraso de pagamento por culpa da CONTRATANTE, será procedida a atualização monetária decorrente desse atraso, com base na variação pro rata tempore do IGP-M (FGV), verificada entre a data prevista para o pagamento e a data em que esse for efetivado.

8.4. A CONTRATANTE não acatará a cobrança por meio de duplicatas ou qualquer outro título, em bancos ou outras instituições do gênero, tampouco a cessão/negociação do crédito que implique na sub-rogação de direitos.

8.5. Os pagamentos efetuados pela CONTRATANTE não isentam a CONTRATADA de suas obrigações e responsabilidades assumidas.

8.6. Os pagamentos serão efetuados mediante crédito no Banco do Brasil, Agência nº: 2746-4 e conta nº: 62.453-5.

#### CLÁUSULA NONA – DA ATUALIZAÇÃO DO PREÇO:

9.1. Os preços deste instrumento, desde que observado o interregno mínimo de 12 (doze) meses, contado da data de proposta de preços pela licitante ou nos reajustes subsequentes ao primeiro, da data de início dos efeitos financeiros do último reajuste ocorrido, poderão ser reajustados adotando-se a fórmula abaixo e utilizando-se a variação acumulada em 12 (doze) meses do MENOR entre os seguintes valores: a) IPCA – Índice Nacional de Preços ao Consumidor Amplo, mantido pelo IBGE – Instituto Brasileiro de Geografia e Estatística; ou b) média aritmética simples dos índices IGPM, IGP-DI e INPC, conforme a seguinte fórmula:

$$Pr = P + (P \times V)$$

Onde:

Pr = preço reajustado, ou preço novo;

P = preço atual (antes do reajuste);

V = variação percentual obtida na forma do item 9.1. desta cláusula, de modo que (P x V) significa o acréscimo ou decréscimo de preço decorrente do reajuste.



PREFEITURA MUNICIPAL DE  
**BOM JARDIM**  
COMPROMISSO COM A RENOVAÇÃO.

ESTADO DO MARANHÃO  
PREFEITURA MUNICIPAL DE BOM JARDIM  
CNPJ: 06.229.975/0001-72

PEDREIRAS/MA	
Proc.	020002/2022
FLS.	789
Rub.	

9.2. Os reajustes deverão ser precedidos de solicitação da CONTRATADA.

9.2.1. Caso a CONTRATADA não solicite tempestivamente o reajuste e prorrogue o contrato sem pleiteá-lo, ocorrerá a preclusão do direito.

9.2.2. Também ocorrerá a preclusão do direito ao reajuste se o pedido for formulado depois de extinto o contrato.

**CLÁUSULA DECIMA – DAS PENALIDADES:** Na vigência do Contrato, a CONTRATADA estará sujeita as seguintes penalidades, admitindo-se a ampla defesa e os recursos previstos em Lei:

a) advertência;

b) multa de mora correspondente a 10% (dez por cento) sobre o valor não executado, nos casos em que ensejarem sua rescisão contratual, determinada por ato unilateral e escrita do CONTRATANTE;

c) suspensão temporária da possibilidade de participação em licitação e impedimento de contratar com a Administração, por prazo não superior a 02 (dois) anos;

d) declaração de inidoneidade para licitar ou contratar com a Administração Pública, enquanto perdurarem os motivos determinantes da suspensão.

§ Único - As sanções previstas nas alíneas “a”, “c” e “d” poderão ser aplicadas cumulativamente com a prevista na alínea “b”.

**CLÁUSULA DECIMA PRIMEIRA – DA RESCISÃO:**

11.1. O presente Contrato poderá ser rescindido, sem prejuízo das penalidades previstas na Cláusula Oitava:

11.1.1. Por ato unilateral da CONTRATANTE, quando ocorrer:

a) o não-cumprimento ou cumprimento irregular de Cláusulas contratuais, especificações técnicas, projetos ou prazos;

b) a lentidão do seu cumprimento, levando a CONTRATANTE a comprovar a impossibilidade da conclusão do serviço/fornecimento, nos prazos estipulados;

c) atraso injustificado na entrega do serviço/fornecimento;

d) paralisação do serviço/fornecimento, sem justa causa e prévia comunicação à CONTRATANTE;

e) não-manutenção das condições de habilitação exigidas na licitação;

f) descumprimento do disposto no Inciso V do Art. 27 da Lei 8.666/93, sem prejuízo das sanções penais cabíveis;

g) subcontratação total do objeto deste Contrato;

h) subcontratação parcial do objeto do contrato sem autorização expressa da administração, associação da CONTRATADA com outrem, cessão ou transferência, total ou parcial, bem como a fusão, cisão ou incorporação, sem expressa anuência da CONTRATANTE;





PREFEITURA MUNICIPAL DE  
**BOM JARDIM**  
COMPROMISSO COM A RENOVAÇÃO.

ESTADO DO MARANHÃO  
PREFEITURA MUNICIPAL DE BOM JARDIM  
CNPJ: 06.229.975/0001-72

PEDREIRAS/MA	
Proc.	0505002/2022
FLS.	790
Pub.	2

i) desatendimento das determinações regulares da autoridade designada para acompanhar e fiscalizar a sua execução, assim como, a de seus superiores;

j) cometimento de falhas na execução deste Contrato;

k) decretação de falência da CONTRATADA;

l) dissolução da sociedade da CONTRATADA;

m) alteração social ou a modificação da finalidade ou da estrutura da CONTRATADA, que prejudique a execução deste Contrato;

n) razões de interesse público, de alta relevância e amplo conhecimento, justificadas e determinadas pela máxima autoridade da esfera administrativa a que está subordinada a CONTRATANTE e exaradas no processo administrativo a que se refere este Contrato;

o) caso fortuito ou força maior, regularmente comprovados, impeditivos da execução deste Contrato.

11.1.2. Amigavelmente, por acordo entre as partes, desde que haja conveniência para a CONTRATANTE, reduzida a termo no Processo Administrativo.

11.1.3. Judicialmente, nos termos da legislação.

11.2. É prevista a rescisão, ainda, nos seguintes casos:

a) supressão, por parte da CONTRATANTE, acarretando modificação além do limite de acréscimos ou supressões que se fizerem de até 25%(Vinte e cinco por cento) do valor inicial atualizado deste Contrato, estabelecido à época da celebração deste Instrumento, devidamente corrigido até a data da supressão, ressalvados os casos de concordância da CONTRATADA;

b) suspensão de sua execução, por ordem escrita da CONTRATANTE, por prazo superior a 120 (cento e vinte) dias, salvo em caso de calamidade pública, grave perturbação da ordem interna ou guerra, ou ainda, por repetidas suspensões que totalizem o mesmo prazo, independentemente do pagamento obrigatório de indenização pelas sucessivas e contratualmente imprevistas desmobilizações e mobilizações e outras previstas, assegurado à CONTRATADA, nesses casos, o direito de optar pela suspensão do cumprimento das obrigações assumidas até que seja normalizada a situação;

c) ocorrendo atraso superior a 90 (noventa) dias dos pagamentos devidos pela CONTRATANTE, salvo em caso de calamidade pública, grave perturbação da ordem interna ou guerra, assegurado à CONTRATADA o direito de optar pela suspensão do cumprimento de suas obrigações até que seja normalizada a situação.

11.3. Os casos de rescisão contratual serão formalmente motivados nos autos do Processo Administrativo, assegurado o contraditório e a ampla defesa.

11.4. A rescisão unilateral ou amigável deverá ser precedida de autorização escrita e fundamentada da Autoridade Competente.

11.5. Quando a rescisão ocorrer com base nas alíneas "n" e "o" do subitem 11.1.1.e alíneas "a", "b" e "c" do subitem 11.2., sem que haja culpa da CONTRATADA, será esta ressarcida dos prejuízos regularmente comprovados que houver sofrido, se for o caso.



PREFEITURA MUNICIPAL DE  
**BOM JARDIM**  
COMPROMISSO COM A RENOVAÇÃO.

ESTADO DO MARANHÃO  
PREFEITURA MUNICIPAL DE BOM JARDIM  
CNPJ: 06.229.975/0001-72

PELOREIRAS/MA
Proc. 0505007/202 7
FLS. 291
Rub. 2

11.6.A rescisão por ato unilateral da CONTRATANTE, exceto quando se tratar de casos fortuitos, força maior ou razões de interesse público, acarretará as seguintes consequências, sem prejuízo das sanções previstas em lei ou neste instrumento:

- retenção dos créditos decorrentes deste Contrato, até o limite dos prejuízos causados à CONTRATANTE;
- retenção dos créditos existentes em outras contratações, porventura vigentes entre a CONTRATANTE e a CONTRATADA, até o limite dos prejuízos causados;
- retenção/execução da garantia contratual, quando essa exigência estiver contida nas Condições Específicas da Contratação deste Instrumento, para ressarcimento da CONTRATANTE dos valores das multas e indenizações a ela devidos.

11.7. Caso a retenção não possa ser efetuada, no todo ou em parte, na forma prevista nas alíneas acima, a CONTRATADA será notificada para, no prazo de 05 (cinco) dias úteis, a contar do recebimento da notificação, recolher o respectivo valor em Agência indicada pela CONTRATANTE, sob pena de imediata aplicação das medidas judiciais cabíveis.

#### CLÁUSULA DÉCIMA SEGUNDA- DA DISPONIBILIDADE ORÇAMENTÁRIA:

##### CÓDIGO DA FICHA :168

PODER:02 PODER EXECUTIVO  
ÓRGÃO :11 SECRETARIA MUNICIPAL DE ASSISTENCIA SOCIAL  
DOTAÇÃO :08.122.0003.2028.0000 MANUTENÇÃO E FUNCIONAMENTO DA SEMAS  
CATEGORIA: 3.3.90.30.00MATERIAL DE CONSUMO  
FONTE :1001RECURSOS ORDINÁRIOS - RECURSOS DO EXERCÍCIO CORRENTE

##### CÓDIGO DA FICHA :1050

PODER:02 PODER EXECUTIVO  
ÓRGÃO :25 FUNDO MUNICIPAL DE ASSISTENCIA SOCIAL- FMAS  
DOTAÇÃO: 08.244.0019.2152.0000 MANUTENÇÃO DO CREAS  
CATEGORIA: 3.3.90.30.00MATERIAL DE CONSUMO  
FONTE :1311TRANSFERÊNCIA DE RECURSOS DO FUNDO NACIONAL DE ASSISTÊNCIA SOCIAL - FNAS - RECURSOS DO EXERCÍCIO CORRENTE

##### CÓDIGO DA FICHA :1058

PODER:02 PODER EXECUTIVO  
ÓRGÃO :25 FUNDO MUNICIPAL DE ASSISTENCIA SOCIAL- FMAS  
DOTAÇÃO: 08.244.0019.2153.0000 APOIO A GESTAO DESCENTRALIZADA E FAMILIA IGD/BF  
CATEGORIA: 3.3.90.30.00MATERIAL DE CONSUMO  
FONTE :1311TRANSFERÊNCIA DE RECURSOS DO FUNDO NACIONAL DE ASSISTÊNCIA SOCIAL - FNAS - RECURSOS DO EXERCÍCIO CORRENTE

##### CÓDIGO DA FICHA :1084

PODER:02 PODER EXECUTIVO  
ÓRGÃO :25 FUNDO MUNICIPAL DE ASSISTENCIA SOCIAL- FMAS  
DOTAÇÃO :08.244.0039.2032.0000MANUTENÇÃO E FUNCIONAMENTO DO FUNDO MUNICIPAL DE ASSISTENCIA SOCIAL  
CATEGORIA: 3.3.90.30.00MATERIAL DE CONSUMO  
FONTE :1001RECURSOS ORDINÁRIOS - RECURSOS DO EXERCÍCIO CORRENTE

##### CÓDIGO DA FICHA :1085

PODER:02 PODER EXECUTIVO  
ÓRGÃO :25 FUNDO MUNICIPAL DE ASSISTENCIA SOCIAL- FMAS  
DOTAÇÃO :08.244.0039.2032.0000 MANUTENÇÃO E FUNCIONAMENTO DO FUNDO MUNICIPAL DE ASSISTENCIA SOCIAL  
CATEGORIA: 3.3.90.30.00MATERIAL DE CONSUMO



PREFEITURA MUNICIPAL DE  
**BOM JARDIM**  
COMPROMISSO COM A RENOVAÇÃO.

ESTADO DO MARANHÃO  
PREFEITURA MUNICIPAL DE BOM JARDIM  
CNPJ: 06.229.975/0001-72

PEDREIRASIMA	
Proc.	0509002/202 2
FLS.	792
Sub.	

FONTE : 1311 TRANSFERÊNCIA DE RECURSOS DO FUNDO NACIONAL DE ASSISTÊNCIA SOCIAL - FNAS - RECURSOS DO EXERCÍCIO CORRENTE

**CLÁUSULA DÉCIMA TERCEIRA – DOS ACRÉSCIMOS E SUPRESSÕES:** A CONTRATADA fica obrigada a aceitar, nas mesmas condições da proposta, acréscimos ou supressões que se fizerem de até 25%(Vinte e cinco por cento) do valor inicial atualizado contratado.

**CLAÚSULA DÉCIMA QUARTA – DA SUBCONTRATAÇÃO:** É vedada a subcontratação total. A subcontratação parcial do objeto do contrato é permitida se for autorizada expressamente pela administração.

**CLÁUSULA DÉCIMA QUINTA – DA CONTRATAÇÃO E SUBORDINAÇÃO LEGAL:**

15.1. As partes CONTRATANTES submetem-se às condições ora acordadas e aos ditames da Lei 10.520/02 e o Decreto 3.555/2000 e, subsidiariamente, da Lei 8.666/93 e Lei Complementar 123/06.

15.2. Constituirão partes integrantes deste Contrato, o Edital, seus Anexos, e a Proposta Econômica da CONTRATADA, estando vinculado a eles.

15.3. A contratada deverá manter durante toda a execução do contrato a compatibilidade com as obrigações assumidas, atendendo todas as condições de habilitação e qualificação exigidas na licitação.

15.4. A CONTRATANTE providenciará a publicação do extrato do presente Contrato na imprensa oficial, nos termos da legislação vigente.

**CLÁUSULA DÉCIMA SEXTA – DO FORO:** Elegem as partes contratantes o Foro de Bom Jardim/MA, para dirimir todas e quaisquer controvérsias oriundas deste Contrato, renunciando expressamente a qualquer outro, por mais privilegiado que seja.

E, por assim estarem justas e contratadas, as partes, por seus representantes legais, assinam o presente Contrato, em 3 (três) vias de igual teor e forma para um só e jurídico efeito.

Bom Jardim/MA, 21 de outubro de 2021.

\_\_\_\_\_  
**LIA RAQUEL MESQUITA PEREIRA**  
Secretaria Municipal de Assistência Social  
CONTRATANTE

RONALDO FERREIRA DE SOUZA:76596702391  
Assinado de forma digital por  
RONALDO FERREIRA DE  
SOUZA:76596702391  
Data: 2021.10.21 17:38:40 -03'00'

\_\_\_\_\_  
**RONALDO F. DE SOUZA EIRELI**  
RONALDO FERREIRA DE SOUZA  
CONTRATADA

TESTEMUNHA 1

\_\_\_\_\_

TESTEMUNHA 2

\_\_\_\_\_



PREFEITURA MUNICIPAL DE  
**BOM JARDIM**  
COMPROMISSO COM A RENOVACÃO.

ESTADO DO MARANHÃO  
PREFEITURA MUNICIPAL DE BOM JARDIM  
CNPJ: 06.229.975/0001-72

PEDREIRAS/MA	
Proc.	0505007/202 2
FLS.	793
Rub.	2

**CONTRATO N° 257.2021**

PREGÃO ELETRÔNICO SRP N.º 029/2021.  
PROCESSO N.º 152/2021.  
CONTRATANTE:Secretaria Municipal de Educação  
CONTRATADA:RONALDO F. DE SOUZA EIRELI

TERMO DE CONTRATO, QUE CELEBRAM ENTRE SI, DE UM LADO A EMPRESA **RONALDO F. DE SOUZA EIRELI**, E DO OUTRO A PREFEITURA MUNICIPAL DE BOM JARDIM – MA.

A PREFEITURA MUNICIPAL DE BOM JARDIM– MA, inscrita no CNPJ/MF sob nº 06.229.975/0001-72, com sede na Av. José Pedro Vasconcelos, S/N, Bom Jardim/MA, por intermédio da Secretaria Municipal de Educação, inscrita no CNPJ/MF sob nº 30.323.110/0001-55, neste ato, representada por, JOSELMA LILIAN CUNHA FERREIRA, brasileira, Secretária Municipal de Educação, RG nº 037450442009-5, CPF nº 852.100.483-49, doravante denominado(a) CONTRATANTE e, do outro lado, a empresa RONALDO F. DE SOUZA EIRELI, inscrita no CNPJ sob o número 32.855.084/0001-31, localizado à Avenida Paulino Neves, Nº462, Monte Castelo, Tutóia/MA, neste ato representada pelo(a) senhor(a) RONALDO FERREIRA DE SOUZA, inscrita no RG nº 51504495-4 SSPMA e CPF Nº765.967.023-91, doravante denominada CONTRATADA, firmam o presente instrumento contratual, nos termos e condições estabelecidas a seguir, tudo de acordo com a Lei 8.666/93 e alterações posteriores.

**CLÁUSULA PRIMEIRA - DO OBJETO:** O presente contrato tem por objeto a contratação de pessoa jurídica especializada para fornecimento de pneus para suprir as necessidades do município de Bom Jardim/MA, em regime de fornecimento, de acordo com a proposta adjudicada e em conformidade com o descrito no Anexo I do Edital do(a) PREGÃO ELETRÔNICO SRP N.º 029/2021 que lhe deu origem, partes integrantes deste instrumento como se nele estivessem transcritos.

ITEM	CARRO	ESPECIFICAÇÃO	MARCA	UND	QTD.	V. UNIT	V TOTAL
14	MICRO ONIBUS (VOLARE 4X4)	PNEU 215/75 R17.5 LISO	MGM	UND	12	RS1.414,00	RS16.968,00
15	MICRO ONIBUS (VOLARE V8L)	PNEU 275/80 R22.5 BORRACHUDO	TEGRYS	UND	12	RS1.453,00	RS17.436,00
16	MICRO ONIBUS WOLKSVAGEM	PNEU 215/75 R17.5 BORRACHUDO	MAGNUM	UND	12	RS958,00	RS11.496,00
17	ONIBUS CAJO MERCEDEZ	PNEU 215/75 R17.5 LISO	MGM	UND	18	RS917,00	RS16.506,00
18	ONIBUS MERCEDEZ BENZ	PNEU 215/75 R17.5 LISO	MGM	UND	18	RS917,00	RS16.506,00
19	ONIBUS MARCOPOL WOLKSVEGEM	PNEU 215/75 R17.5 BORRACHUDO	MAGNUM	UND	18	RS966,00	RS17.388,00
30	MOTO BROZ 150 HONDA (DIANTEIRO)	PNEU 90/90-19	RINALDI	UND	4	RS214,00	RS856,00
31	MOTO BROZ 150 HONDA (TRASEIRO)	PNEU 110/90-17	RINALDI	UND	5	RS229,96	RS1.149,80
VALOR TOTAL							RS98.305,80



PREFEITURA MUNICIPAL DE  
**BOM JARDIM**  
COMPROMISSO COM A RENOVAÇÃO.

ESTADO DO MARANHÃO  
PREFEITURA MUNICIPAL DE BOM JARDIM  
CNPJ: 06.229.975/0001-72

PEDREIRAS/MA	
Proc.	0502002202 2
FLS.	799
Rub.	

**CLÁUSULA SEGUNDA – DOS PRAZOS DE VIGÊNCIA, EXECUÇÃO E INÍCIO:** O período de execução e vigência do presente Contrato será até 31 de dezembro do exercício do respectivo crédito orçamentário, a contar da sua assinatura.

**CLÁUSULA TERCEIRA – DA GARANTIA:** Não será exigida para esta contratação.

**CLÁUSULA QUARTA: DA GESTÃO E DA FISCALIZAÇÃO DO CONTRATO:**

4.1. A fiscalização e acompanhamento do fornecimento por servidores especialmente designados, na forma prevista pela Lei Federal nº 8.666/93.

4.2. Das atribuições do fiscal:

4.2.1. Participar da reunião inicial para ajuste de procedimentos de execução com a contratada;

4.2.2. Manter-se informado sobre as condições de execução contratual de modo a fomentar o cumprimento do contrato;

4.2.3. Avaliar os resultados/objetos entregues atestando o recebimento ou informando ao gestor do contrato sobre infrações ou discrepâncias que necessitem de ajustes no pacto para tomada de providências;

4.2.4. Acompanhar a execução e registrar todas as ocorrências

**CLÁUSULA QUINTA - DO VALOR:** O valor global do presente instrumento é de R\$98.305,80 (noventa e oito mil, trezentos e cinco reais e oitenta centavos) para o período da contratação.

§ Primeiro - No preço estão incluídos todos os custos e despesas diretas e indiretas, tributos incidentes, encargos sociais, previdenciários, trabalhistas e comerciais, taxa de administração e lucro, materiais e mão-de-obra a serem empregados, seguros, despesas com transporte, hospedagem, diárias, alimentação, e quaisquer outros necessários ao fiel e integral cumprimento desta contratação.

**CLAUSULA SEXTA- DAS OBRIGAÇÕES DA CONTRATADA:**

**DO FORNECIMENTO:**

6.1. Entregar os produtos as suas expensas, em dias úteis e no horário de expediente;

6.2. Fornecer os produtos, rigorosamente nas especificações, prazos e condições estabelecidas neste instrumento;

6.3. Os produtos deverão ser fornecidos, de acordo com a Ordem de Fornecimento, durante o prazo de vigência deste contrato;

6.4. Assumir todos os custos ou despesas que se fizerem necessários para o adimplemento das obrigações decorrentes deste contrato;

6.5. Não transferir, total ou parcialmente, o objeto deste contrato;

6.6. Sujeitar-se à mais ampla fiscalização por parte da contratante, prestando todos os esclarecimentos solicitados e atendendo às reclamações procedentes, caso ocorram;

Av. José Pedro Vasconcelos, S/N, Bom Jardim - Maranhão - Brasil - CEP 65.380-000



PREFEITURA MUNICIPAL DE  
**BOM JARDIM**  
COMPROMISSO COM A RENOVAÇÃO.

ESTADO DO MARANHÃO  
PREFEITURA MUNICIPAL DE BOM JARDIM  
CNPJ: 06.229.975/0001-72

PEDREIRAS/MA	
Proc.	0509002202 2
FLS.	795
Rub.	

- 6.7. Comunicar à contratante os eventuais casos fortuitos ou de força maior, dentro do prazo de 02 (dois) dias úteis após a verificação do fato e apresentar os documentos para a respectiva aprovação, em até 05 (cinco) dias consecutivos, a partir de sua ocorrência, sob pena de não serem considerados;
- 6.8. Atender aos encargos trabalhistas, previdenciários, fiscais e comerciais decorrentes da execução do presente contrato;
- 6.9. Manter durante toda a execução do contrato a compatibilidade com as obrigações assumidas, atendendo todas as condições de habilitação e qualificação exigidas na licitação;
- 6.10. A Contratada responderá, de maneira absoluta e inescusável, pela perfeita condição dos produtos fornecidos, inclusive suas quantidades e qualidades, competindo-lhe também a dos produtos que não aceitos pela fiscalização da Contratante deverão ser trocados;
- 6.11. Serão de direta e exclusiva responsabilidade da Contratada quaisquer acidentes que porventura ocorram na entrega dos produtos e o uso indevido de patentes e registros; e
- 6.12. Atender, imediatamente, todas as solicitações da fiscalização da Contratante, relativamente a execução do contrato.

#### CLÁUSULA SÉTIMA - DAS OBRIGAÇÕES DA CONTRATANTE:

- 7.1. Efetuar o pagamento, mediante apresentação de nota fiscal pela CONTRATADA, devidamente atestada pela Secretaria requisitante com a respectiva solicitação de pagamento e documentos necessários;
- 7.2. Designar profissional, para atuar como fiscal, assim como, acompanhar a entrega dos produtos;
- 7.3. Comunicar a Contratada, qualquer problema oriundo dos produtos a serem entregues.

#### CLÁUSULA OITAVA - DO PAGAMENTO:

- 8.1. Os pagamentos serão efetuados no decorrer do fornecimento, mediante apresentação de documento(s) fiscal(is) válido(s), após o atesto pela CONTRATANTE, no prazo de até 15 dias úteis.
- 8.2. Para fins de pagamento a CONTRATADA deverá apresentar, juntamente com o documento fiscal, os seguintes documentos:
- Certidão Negativa de Débitos Relativos a Créditos Tributários Federais e à Dívida Ativa da União;
  - Certificado de Regularidade com o Fundo de Garantia por Tempo de Serviço – FGTS;
  - Certidão Negativa de Tributos Estaduais e Municipais, emitida pelos respectivos órgãos;
  - Certidão Negativa de Débitos Trabalhistas - CNDT, emitida pelos respectivos órgãos.

8.2.1. A não-apresentação da Certidão Negativa de Débito descrita na alínea "a", bem como do Certificado de Regularidade do FGTS, da Certidão Negativa de Débitos Trabalhistas (CNDT) e da Certidão Negativa de Débito (CND) relativa aos Tributos estaduais e municipais, ou a irregularidade destas, não acarretará retenção do pagamento. Entretanto, a CONTRATADA será comunicada quanto à apresentação de tais documentos em até 30 (trinta) dias, sob pena de rescisão contratual e demais penalidades cabíveis.



PREFEITURA MUNICIPAL DE  
**BOM JARDIM**  
COMPROMISSO COM A RENOVAÇÃO.

ESTADO DO MARANHÃO  
PREFEITURA MUNICIPAL DE BOM JARDIM  
CNPJ: 06.229.975/0001-72

PEDREIRAS/MA
Proc. 0505000/2022
FLS. 796
Rub. 2

8.2.2. Decorrido o prazo acima, persistindo a irregularidade, o Contrato poderá ser rescindido, sem prejuízo das demais penalidades cabíveis.

8.2.3. Concomitante à comunicação à CONTRATADA, a CONTRATANTE oficiará à Caixa Econômica Federal no caso do CRF; à Receita Federal no caso de CND relativa aos Tributos Federais e no caso dos Tributos Estaduais e Municipais, aos seus respectivos órgãos.

8.2.4. Caso o fornecimento seja recusado e/ou o documento fiscal apresente incorreção, o fornecimento será considerado como não efetuado e o prazo de pagamento será contado após a data de regularização, observado o prazo do atesto.

8.2.5. Quaisquer alterações nos dados bancários deverão ser comunicadas à CONTRATANTE, por meio de carta, ficando sob inteira responsabilidade da CONTRATADA os prejuízos decorrentes de pagamentos incorretos devido à falta de informação.

8.2.6. O CNPJ, que deverá constar no(s) documento(s) fiscal(is) apresentado(s), deverá ser o mesmo CNPJ que a CONTRATADA utilizou neste Instrumento.

8.2.7. O faturamento dos documentos fiscais terá como referência o local da entrega do fornecimento definido nas Condições Específicas da Contratação deste Instrumento.

8.3. Ocorrendo atraso de pagamento por culpa da CONTRATANTE, será procedida a atualização monetária decorrente desse atraso, com base na variação pro rata tempore do IGP-M (FGV), verificada entre a data prevista para o pagamento e a data em que esse for efetivado.

8.4. A CONTRATANTE não acatará a cobrança por meio de duplicatas ou qualquer outro título, em bancos ou outras instituições do gênero, tampouco a cessão/negociação do crédito que implique na sub-rogação de direitos.

8.5. Os pagamentos efetuados pela CONTRATANTE não isentam a CONTRATADA de suas obrigações e responsabilidades assumidas.

8.6. Os pagamentos serão efetuados mediante crédito no Banco do Brasil, Agência nº: 2746-4e conta nº:62.453-5.

#### CLÁUSULA NONA – DA ATUALIZAÇÃO DO PREÇO:

9.1. Os preços deste instrumento, desde que observado o interregno mínimo de 12 (doze) meses, contado da data de proposta de preços pela licitante ou nos reajustes subsequentes ao primeiro, da data de início dos efeitos financeiros do último reajuste ocorrido, poderão ser reajustados adotando-se a fórmula abaixo e utilizando-se a variação acumulada em 12 (doze) meses do MENOR entre os seguintes valores: a) IPCA – Índice Nacional de Preços ao Consumidor Amplo, mantido pelo IBGE – Instituto Brasileiro de Geografia e Estatística; ou b) média aritmética simples dos índices IGPM, IGP-DI e INPC, conforme a seguinte fórmula:

$$Pr = P + (P \times V)$$

Onde:

Pr = preço reajustado, ou preço novo;

P = preço atual (antes do reajuste);



PREFEITURA MUNICIPAL DE  
**BOM JARDIM**  
COMPROMISSO COM A RENOVAÇÃO.

ESTADO DO MARANHÃO  
PREFEITURA MUNICIPAL DE BOM JARDIM  
CNPJ: 06.229.975/0001-72

PEDREIRAS/MA	
Proc.	0505007/2022
FLS.	397
Rub.	

V = variação percentual obtida na forma do item 9.1. desta cláusula, de modo que  $(P \times V)$  significa o acréscimo ou decréscimo de preço decorrente do reajuste.

9.2. Os reajustes deverão ser precedidos de solicitação da CONTRATADA.

9.2.1. Caso a CONTRATADA não solicite tempestivamente o reajuste e prorogue o contrato sem pleiteá-lo, ocorrerá a preclusão do direito.

9.2.2. Também ocorrerá a preclusão do direito ao reajuste se o pedido for formulado depois de extinto o contrato.

**CLÁUSULA DECIMA – DAS PENALIDADES:** Na vigência do Contrato, a CONTRATADA estará sujeita as seguintes penalidades, admitindo-se a ampla defesa e os recursos previstos em Lei:

a) advertência;

b) multa de mora correspondente a 10% (dez por cento) sobre o valor não executado, nos casos em que ensejarem sua rescisão contratual, determinada por ato unilateral e escrita do CONTRATANTE;

c) suspensão temporária da possibilidade de participação em licitação e impedimento de contratar com a Administração, por prazo não superior a 02 (dois) anos;

d) declaração de inidoneidade para licitar ou contratar com a Administração Pública, enquanto perdurarem os motivos determinantes da suspensão.

§ Único - As sanções previstas nas alíneas “a”, “c” e “d” poderão ser aplicadas cumulativamente com a prevista na alínea “b”.

**CLÁUSULA DECIMA PRIMEIRA – DA RESCISÃO:**

11.1. O presente Contrato poderá ser rescindido, sem prejuízo das penalidades previstas na Cláusula Oitava:

11.1.1. Por ato unilateral da CONTRATANTE, quando ocorrer:

a) o não-cumprimento ou cumprimento irregular de Cláusulas contratuais, especificações técnicas, projetos ou prazos;

b) a lentidão do seu cumprimento, levando a CONTRATANTE a comprovar a impossibilidade da conclusão do serviço/fornecimento, nos prazos estipulados;

c) atraso injustificado na entrega do serviço/fornecimento;

d) paralisação do serviço/fornecimento, sem justa causa e prévia comunicação à CONTRATANTE;

e) não-manutenção das condições de habilitação exigidas na licitação;

f) descumprimento do disposto no Inciso V do Art. 27 da Lei 8.666/93, sem prejuízo das sanções penais cabíveis;

g) subcontratação total do objeto deste Contrato;





PREFEITURA MUNICIPAL DE  
**BOM JARDIM**  
COMPROMISSO COM A RENOVAÇÃO.

ESTADO DO MARANHÃO  
PREFEITURA MUNICIPAL DE BOM JARDIM  
CNPJ: 06.229.975/0001-72

PEDREIRAS/MA	
Proc.	0504002/202-7
FLS.	398
Rub.	2

h) subcontratação parcial do objeto do contrato sem autorização expressa da administração, associação da CONTRATADA com outrem, cessão ou transferência, total ou parcial, bem como a fusão, cisão ou incorporação, sem expressa anuência da CONTRATANTE;

i) desatendimento das determinações regulares da autoridade designada para acompanhar e fiscalizar a sua execução, assim como, a de seus superiores;

j) cometimento de falhas na execução deste Contrato;

k) decretação de falência da CONTRATADA;

l) dissolução da sociedade da CONTRATADA;

m) alteração social ou a modificação da finalidade ou da estrutura da CONTRATADA, que prejudique a execução deste Contrato;

n) razões de interesse público, de alta relevância e amplo conhecimento, justificadas e determinadas pela máxima autoridade da esfera administrativa a que está subordinada a CONTRATANTE e exaradas no processo administrativo a que se refere este Contrato;

o) caso fortuito ou força maior, regularmente comprovados, impeditivos da execução deste Contrato.

11.1.2. Amigavelmente, por acordo entre as partes, desde que haja conveniência para a CONTRATANTE, reduzida a termo no Processo Administrativo.

11.1.3. Judicialmente, nos termos da legislação.

11.2. É prevista a rescisão, ainda, nos seguintes casos:

a) supressão, por parte da CONTRATANTE, acarretando modificação além do limite de acréscimos ou supressões que se fizerem de até 25% (Vinte e cinco por cento) do valor inicial atualizado deste Contrato, estabelecido à época da celebração deste Instrumento, devidamente corrigido até a data da supressão, ressalvados os casos de concordância da CONTRATADA;

b) suspensão de sua execução, por ordem escrita da CONTRATANTE, por prazo superior a 120 (cento e vinte) dias, salvo em caso de calamidade pública, grave perturbação da ordem interna ou guerra, ou ainda, por repetidas suspensões que totalizem o mesmo prazo, independentemente do pagamento obrigatório de indenização pelas sucessivas e contratualmente imprevistas desmobilizações e mobilizações e outras previstas, assegurado à CONTRATADA, nesses casos, o direito de optar pela suspensão do cumprimento das obrigações assumidas até que seja normalizada a situação;

c) ocorrendo atraso superior a 90 (noventa) dias dos pagamentos devidos pela CONTRATANTE, salvo em caso de calamidade pública, grave perturbação da ordem interna ou guerra, assegurado à CONTRATADA o direito de optar pela suspensão do cumprimento de suas obrigações até que seja normalizada a situação.

11.3. Os casos de rescisão contratual serão formalmente motivados nos autos do Processo Administrativo, assegurado o contraditório e a ampla defesa.

11.4. A rescisão unilateral ou amigável deverá ser precedida de autorização escrita e fundamentada da Autoridade Competente.



PREFEITURA MUNICIPAL DE  
**BOM JARDIM**  
COMPROMISSO COM A RENOVAÇÃO.

ESTADO DO MARANHÃO  
PREFEITURA MUNICIPAL DE BOM JARDIM  
CNPJ: 06.229.975/0001-72

PEDREIRAS/MA
Proc. 09050011202 2
FLS. 799
Ass. _____

11.5. Quando a rescisão ocorrer com base nas alíneas "n" e "o" do subitem 11.1.1.e alíneas "a", "b" e "c" do subitem 11.2., sem que haja culpa da CONTRATADA, será esta ressarcida dos prejuízos regularmente comprovados que houver sofrido, se for o caso.

11.6.A rescisão por ato unilateral da CONTRATANTE, exceto quando se tratar de casos fortuitos, força maior ou razões de interesse público, acarretará as seguintes consequências, sem prejuízo das sanções previstas em lei ou neste instrumento:

- retenção dos créditos decorrentes deste Contrato, até o limite dos prejuízos causados à CONTRATANTE;
- retenção dos créditos existentes em outras contratações, porventura vigentes entre a CONTRATANTE e a CONTRATADA, até o limite dos prejuízos causados;
- retenção/execução da garantia contratual, quando essa exigência estiver contida nas Condições Específicas da Contratação deste Instrumento, para ressarcimento da CONTRATANTE dos valores das multas e indenizações a ela devidos.

11.7. Caso a retenção não possa ser efetuada, no todo ou em parte, na forma prevista nas alíneas acima, a CONTRATADA será notificada para, no prazo de 05 (cinco) dias úteis, a contar do recebimento da notificação, recolher o respectivo valor em Agência indicada pela CONTRATANTE, sob pena de imediata aplicação das medidas judiciais cabíveis.

#### CLÁUSULA DÉCIMA SEGUNDA- DA DISPONIBILIDADE ORÇAMENTÁRIA:

##### CÓDIGO DA FICHA: 639

PODER: 02 PODER EXECUTIVO

ÓRGÃO: 23 FUNDO MUN. DE DESENVOLVIMENTO DA EDUCAÇÃO BASICA- FUNDEB

DOTAÇÃO: 12.361.0016.2134.0000 ENSINO FUNDAMENTAL- FUNDEB 40%

CATEGORIA: 3.3.90.30.00 MATERIAL DE CONSUMO

FONTE: 1113 TRANSFERÊNCIAS DO FUNDEB 40% - RECURSOS DO EXERCÍCIO CORRENTE

##### CÓDIGO DA FICHA: 717

PODER: 02 PODER EXECUTIVO

ÓRGÃO: 23 FUNDO MUN. DE DESENVOLVIMENTO DA EDUCAÇÃO BASICA- FUNDEB

DOTAÇÃO: 12.365.0014.2022.0000 EDUCAÇÃO INFANTIL- FUNDEB 40%

CATEGORIA: 3.3.90.30.00 MATERIAL DE CONSUMO

FONTE: 1113 TRANSFERÊNCIAS DO FUNDEB 40% - RECURSOS DO EXERCÍCIO CORRENTE

##### CÓDIGO DA FICHA: 229

PODER: 02 PODER EXECUTIVO

ÓRGÃO: 12 SECRETARIA MUNICIPAL DE EDUCAÇÃO

DOTAÇÃO: 12.361.0012.2018.0000 MANUTENÇÃO DO PROGRAMA PNATE

CATEGORIA: 3.3.90.30.00 MATERIAL DE CONSUMO

FONTE: 1123 TRANSFERÊNCIAS DE RECURSOS DO FNDE REFERENTES AO PROGRAMA NACIONAL DE APOIO AO TRANSPORTE ESCOLAR (PNATE)

##### CÓDIGO DA FICHA: 246

PODER: 02 PODER EXECUTIVO

ÓRGÃO: 12 SECRETARIA MUNICIPAL DE EDUCAÇÃO

DOTAÇÃO: 12.361.0023.2112.0000 MANUTENÇÃO E FUNCIONAMENTO DA SEMED

CATEGORIA: 3.3.90.30.00 MATERIAL DE CONSUMO

FONTE: 1111 RECEITAS DE IMPOSTOS E DE TRANSFERÊNCIA DE IMPOSTOS - EDUCAÇÃO - RECURSOS DO EXERCÍCIO CORRENTE

##### CÓDIGO DA FICHA: 557



PREFEITURA MUNICIPAL DE  
**BOM JARDIM**  
COMPROMISSO COM A RENOVAÇÃO.

ESTADO DO MARANHÃO  
PREFEITURA MUNICIPAL DE BOM JARDIM  
CNPJ: 06.229.975/0001-72

PEDREIRAS/MA	
Proc. 0505007/2022	2
ELS. 800	
Ass. b.	

PODER: 02 PODER EXECUTIVO  
ÓRGÃO: 22 MANUTENÇÃO E DESENVOLVIMENTO DO ENSINO- MDE  
DOTAÇÃO: 12.361.0012.2132.0000 MANUT. DE ESCOLA DO ENSINO FUNDAMENTAL  
CATEGORIA: 3.3.90.30.00 MATERIAL DE CONSUMO  
FONTE: 1111 RECEITAS DE IMPOSTOS E DE TRANSFERÊNCIA DE IMPOSTOS - EDUCAÇÃO - RECURSOS DO EXERCÍCIO CORRENTE

**CLÁUSULA DÉCIMA TERCEIRA – DOS ACRÉSCIMOS E SUPRESSÕES:** A CONTRATADA fica obrigada a aceitar, nas mesmas condições da proposta, acréscimos ou supressões que se fizerem de até 25%(Vinte e cinco por cento) do valor inicial atualizado contratado.

**CLAÚSULA DÉCIMA QUARTA – DA SUBCONTRATAÇÃO:** É vedada a subcontratação total. A subcontratação parcial do objeto do contrato é permitida se for autorizada expressamente pela administração.

**CLÁUSULA DÉCIMA QUINTA – DA CONTRATAÇÃO E SUBORDINAÇÃO LEGAL:**

15.1. As partes CONTRATANTES submetem-se às condições ora acordadas e aos ditames da Lei 10.520/02 e o Decreto 3.555/2000 e, subsidiariamente, da Lei 8.666/93 e Lei Complementar 123/06.

15.2. Constituirão partes integrantes deste Contrato, o Edital, seus Anexos, e a Proposta Econômica da CONTRATADA, estando vinculado a eles.

15.3. A contratada deverá manter durante toda a execução do contrato a compatibilidade com as obrigações assumidas, atendendo todas as condições de habilitação e qualificação exigidas na licitação.

15.4. A CONTRATANTE providenciará a publicação do extrato do presente Contrato na imprensa oficial, nos termos da legislação vigente.

**CLÁUSULA DÉCIMA SEXTA – DO FORO:** Elegem as partes contratantes o Foro de Bom Jardim/MA, para dirimir todas e quaisquer controvérsias oriundas deste Contrato, renunciando expressamente a qualquer outro, por mais privilegiado que seja.

E, por assim estarem justas e contratadas, as partes, por seus representantes legais, assinam o presente Contrato, em 3 (três) vias de igual teor e forma para um só e jurídico efeito.

Bom Jardim/MA, 21 de outubro de 2021.

\_\_\_\_\_  
**JOSELMA LILIAN CUNHA FERREIRA**  
Secretaria Municipal de Educação  
CONTRATANTE

RONALDO FERREIRA DE SOUZA:76596702391  
Assinado de forma digital por  
RONALDO FERREIRA DE  
SOUZA:76596702391  
Data: 2021.10.21 17:41:01 -03'00'

\_\_\_\_\_  
**RONALDO F. DE SOUZA EIRELI**  
RONALDO FERREIRA DE SOUZA  
CONTRATADA

TESTEMUNHA 1

TESTEMUNHA 2



PREFEITURA MUNICIPAL DE  
**BOM JARDIM**  
COMPROMISSO COM A RENOVAÇÃO.

ESTADO DO MARANHÃO  
PREFEITURA MUNICIPAL DE BOM JARDIM  
CNPJ: 06.229.975/0001-72

PEDREIRAS/MA
Proc. 0509007/2021
FLS. 801
Rub. _____

**CONTRATO N° 258.2021**

PREGÃO ELETRÔNICO SRP N.º 029/2021.  
PROCESSO N.º 152/2021.  
CONTRATANTE: Secretaria Municipal de Saúde  
CONTRATADA: RONALDO F. DE SOUZA EIRELI

TERMO DE CONTRATO, QUE CELEBRAM ENTRE SI, DE UM LADO A EMPRESA **RONALDO F. DE SOUZA EIRELI**, E DO OUTRO A PREFEITURA MUNICIPAL DE BOM JARDIM – MA.

A PREFEITURA MUNICIPAL DE BOM JARDIM– MA, inscrita no CNPJ/MF sob n° 06.229.975/0001-72, com sede na Av. José Pedro Vasconcelos, S/N, Bom Jardim/MA, por intermédio da Secretaria Municipal de Saúde, neste ato, representada por, WAGNER DE ARAÚJO VARÃO, brasileiro, Secretário Municipal de Saúde, RG n° 0000557855596-9, CPF n° 856.495.703-53, doravante denominado(a) CONTRATANTE e, do outro lado, a empresa RONALDO F. DE SOUZA EIRELI, inscrita no CNPJ sob o número 32.855.084/0001-31, localizado à Avenida Paulino Neves, N°462, Monte Castelo, Tutóia/MA, neste ato representada pelo(a) senhor(a) RONALDO FERREIRA DE SOUZA, inscrita no RG n° 51504495-4 SSPMA e CPF N° 765.967.023-91, doravante denominada CONTRATADA, firmam o presente instrumento contratual, nos termos e condições estabelecidas a seguir, tudo de acordo com a Lei 8.666/93 e alterações posteriores.

**CLÁUSULA PRIMEIRA - DO OBJETO:** O presente contrato tem por objeto a contratação de pessoa jurídica especializada para fornecimento de pneus para suprir as necessidades do município de Bom Jardim/MA, em regime de fornecimento, de acordo com a proposta adjudicada e em conformidade com o descrito no Anexo I do Edital do(a) PREGÃO ELETRÔNICO SRP N.º 029/2021 que lhe deu origem, partes integrantes deste instrumento como se nele estivessem transcritos.

ITEM	CARRO	ESPECIFICAÇÃO	MARCA	UND	QTD.	V. UNIT	V TOTAL
1	L 200	PNEU 265/70 R16	DUNLOP	UND	22	R\$779,00	R\$17.138,00
2	AMBULANCIA STRADA	PNEU 175/70 R14	DUNLOP	UND	8	R\$360,00	R\$2.880,00
3	AMBULANCIA HILUX	PNEU 265/65 R 17	DUNLOP	UND	8	R\$987,00	R\$7.896,00
4	AMBULANCIA FIORINO	PNEU 175/70 R14	DUNLOP	UND	8	R\$360,00	R\$2.880,00
5	FIAT UNO MILLE	PNEU 175/70 R14	DUNLOP	UND	32	R\$360,00	R\$11.520,00
6	FIAT UNO SPORT	PNEU 185/60 R15	SUMITO	UND	10	R\$371,00	R\$3.710,00
7	SIENA	PNEU 185/65 R14	SUMITO	UND	16	R\$327,00	R\$5.232,00
8	VAN	PNEU 225/75 16	WLK	UND	8	R\$690,00	R\$5.520,00
30	MOTO BROZ 150 HONDA (DIANTEIRO)	PNEU 90/90-19	RINALDI	UND	4	R\$214,00	R\$856,00
31	MOTO BROZ 150 HONDA (TRASEIRO)	PNEU 110/90-17	RINALDI	UND	5	R\$229,96	R\$1.149,80



PREFEITURA MUNICIPAL DE  
**BOM JARDIM**  
COMPROMISSO COM A RENOVAÇÃO.

ESTADO DO MARANHÃO

PREFEITURA MUNICIPAL DE BOM JARDIM

CNPJ: 06.229.975/0001-72

PEDREIRAS/MA	
Proc.	0509001/202 2
FLS.	802
Rub.	

32	MOTO XTZ YAMAHA (DIANTEIRO)	PNEU 90/90-19	RINALDI	UND	8	R\$233,84	R\$1.870,72
33	MOTO XTZ YAMAHA (TRASEIRO)	PNEU 110/90-17	RINALDI	UND	3	R\$236,06	R\$708,18
VALOR TOTAL							R\$61.360,70

**CLÁUSULA SEGUNDA – DOS PRAZOS DE VIGÊNCIA, EXECUÇÃO E INÍCIO:** O período de execução e vigência do presente Contrato será até 31 de dezembro do exercício do respectivo crédito orçamentário, a contar da sua assinatura.

**CLÁUSULA TERCEIRA – DA GARANTIA:** Não será exigida para esta contratação.

**CLÁUSULA QUARTA: DA GESTÃO E DA FISCALIZAÇÃO DO CONTRATO:**

4.1. A fiscalização e acompanhamento do fornecimento por servidores especialmente designados, na forma prevista pela Lei Federal nº 8.666/93.

4.2. Das atribuições do fiscal:

4.2.1. Participar da reunião inicial para ajuste de procedimentos de execução com a contratada;

4.2.2. Manter-se informado sobre as condições de execução contratual de modo a fomentar o cumprimento do contrato;

4.2.3. Avaliar os resultados/objetos entregues atestando o recebimento ou informando ao gestor do contrato sobre infrações ou discrepâncias que necessitem de ajustes no pacto para tomada de providências;

4.2.4. Acompanhar a execução e registrar todas as ocorrências

**CLÁUSULA QUINTA - DO VALOR:** O valor global do presente instrumento é de R\$61.360,70 (sessenta e um mil, trezentos e sessenta reais e setenta centavos) para o período da contratação.

§ Primeiro - No preço estão incluídos todos os custos e despesas diretas e indiretas, tributos incidentes, encargos sociais, previdenciários, trabalhistas e comerciais, taxa de administração e lucro, materiais e mão-de-obra a serem empregados, seguros, despesas com transporte, hospedagem, diárias, alimentação, e quaisquer outros necessários ao fiel e integral cumprimento desta contratação.

**CLAUSULA SEXTA- DAS OBRIGAÇÕES DA CONTRATADA:**

**DO FORNECIMENTO:**

6.1. Entregar os produtos as suas expensas, em dias úteis e no horário de expediente;

6.2. Fornecer os produtos, rigorosamente nas especificações, prazos e condições estabelecidas neste instrumento;

6.3. Os produtos deverão ser fornecidos, de acordo com a Ordem de Fornecimento, durante o prazo de vigência deste contrato;



PREFEITURA MUNICIPAL DE  
**BOM JARDIM**  
COMPROMISSO COM A RENOVAÇÃO.

ESTADO DO MARANHÃO  
PREFEITURA MUNICIPAL DE BOM JARDIM  
CNPJ: 06.229.975/0001-72

PEDREIRAS/MA	
Proc.	0909002/202 7
FLS.	803
Pub.	J

- 6.4. Assumir todos os custos ou despesas que se fizerem necessários para o adimplemento das obrigações decorrentes deste contrato;
- 6.5. Não transferir, total ou parcialmente, o objeto deste contrato;
- 6.6. Sujeitar-se à mais ampla fiscalização por parte da contratante, prestando todos os esclarecimentos solicitados e atendendo às reclamações procedentes, caso ocorram;
- 6.7. Comunicar à contratante os eventuais casos fortuitos ou de força maior, dentro do prazo de 02 (dois) dias úteis após a verificação do fato e apresentar os documentos para a respectiva aprovação, em até 05 (cinco) dias consecutivos, a partir de sua ocorrência, sob pena de não serem considerados;
- 6.8. Atender aos encargos trabalhistas, previdenciários, fiscais e comerciais decorrentes da execução do presente contrato;
- 6.9. Manter durante toda a execução do contrato a compatibilidade com as obrigações assumidas, atendendo todas as condições de habilitação e qualificação exigidas na licitação;
- 6.10. A Contratada responderá, de maneira absoluta e inescusável, pela perfeita condição dos produtos fornecidos, inclusive suas quantidades e qualidades, competindo-lhe também a dos produtos que não aceitos pela fiscalização da Contratante deverão ser trocados;
- 6.11. Serão de direta e exclusiva responsabilidade da Contratada quaisquer acidentes que porventura ocorram na entrega dos produtos e o uso indevido de patentes e registros; e
- 6.12. Atender, imediatamente, todas as solicitações da fiscalização da Contratante, relativamente a execução do contrato.

#### CLÁUSULA SÉTIMA - DAS OBRIGAÇÕES DA CONTRATANTE:

- 7.1. Efetuar o pagamento, mediante apresentação de nota fiscal pela CONTRATADA, devidamente atestada pela Secretaria requisitante com a respectiva solicitação de pagamento e documentos necessários;
- 7.2. Designar profissional, para atuar como fiscal, assim como, acompanhar a entrega dos produtos;
- 7.3. Comunicar a Contratada, qualquer problema oriundo dos produtos a serem entregues.

#### CLÁUSULA OITAVA – DO PAGAMENTO:

- 8.1. Os pagamentos serão efetuados no decorrer do fornecimento, mediante apresentação de documento(s) fiscal(is) válido(s), após o atesto pela CONTRATANTE, no prazo de até 15 dias úteis.
- 8.2. Para fins de pagamento a CONTRATADA deverá apresentar, juntamente com o documento fiscal, os seguintes documentos:
  - a) Certidão Negativa de Débitos Relativos a Créditos Tributários Federais e à Dívida Ativa da União;
  - b) Certificado de Regularidade com o Fundo de Garantia por Tempo de Serviço – FGTS;
  - c) Certidão Negativa de Tributos Estaduais e Municipais, emitida pelos respectivos órgãos;
  - e) Certidão Negativa de Débitos Trabalhistas - CNDT, emitida pelos respectivos órgãos.



PREFEITURA MUNICIPAL DE  
**BOM JARDIM**  
COMPROMISSO COM A RENOVAÇÃO.

ESTADO DO MARANHÃO  
PREFEITURA MUNICIPAL DE BOM JARDIM  
CNPJ: 06.229.975/0001-72

PEDREIRAS/MA	
Proc.	0909007202 2
FLS.	809
Rub.	1

8.2.1. A não-apresentação da Certidão Negativa de Débito descrita na alínea "a", bem como do Certificado de Regularidade do FGTS, da Certidão Negativa de Débitos Trabalhistas (CNDT) e da Certidão Negativa de Débito (CND) relativa aos Tributos estaduais e municipais, ou a irregularidade destas, não acarretará retenção do pagamento. Entretanto, a CONTRATADA será comunicada quanto à apresentação de tais documentos em até 30 (trinta) dias, sob pena de rescisão contratual e demais penalidades cabíveis.

8.2.2. Decorrido o prazo acima, persistindo a irregularidade, o Contrato poderá ser rescindido, sem prejuízo das demais penalidades cabíveis.

8.2.3. Concomitante à comunicação à CONTRATADA, a CONTRATANTE oficiará à Caixa Econômica Federal no caso do CRF; à Receita Federal no caso de CND relativa aos Tributos Federais e no caso dos Tributos Estaduais e Municipais, aos seus respectivos órgãos.

8.2.4. Caso o fornecimento seja recusado e/ou o documento fiscal apresente incorreção, o fornecimento será considerado como não efetuado e o prazo de pagamento será contado após a data de regularização, observado o prazo do atesto.

8.2.5. Quaisquer alterações nos dados bancários deverão ser comunicadas à CONTRATANTE, por meio de carta, ficando sob inteira responsabilidade da CONTRATADA os prejuízos decorrentes de pagamentos incorretos devido à falta de informação.

8.2.6. O CNPJ, que deverá constar no(s) documento(s) fiscal(is) apresentado(s), deverá ser o mesmo CNPJ que a CONTRATADA utilizou neste Instrumento.

8.2.7. O faturamento dos documentos fiscais terá como referência o local da entrega do fornecimento definido nas Condições Específicas da Contratação deste Instrumento.

8.3. Ocorrendo atraso de pagamento por culpa da CONTRATANTE, será procedida a atualização monetária decorrente desse atraso, com base na variação pro rata tempore do IGP-M (FGV), verificada entre a data prevista para o pagamento e a data em que esse for efetivado.

8.4. A CONTRATANTE não acatará a cobrança por meio de duplicatas ou qualquer outro título, em bancos ou outras instituições do gênero, tampouco a cessão/negociação do crédito que implique na sub-rogação de direitos.

8.5. Os pagamentos efetuados pela CONTRATANTE não isentam a CONTRATADA de suas obrigações e responsabilidades assumidas.

8.6. Os pagamentos serão efetuados mediante crédito no Banco do Brasil, Agência nº: 2746-4 e conta nº: 62.453-5.

#### CLÁUSULA NONA – DA ATUALIZAÇÃO DO PREÇO:

9.1. Os preços deste instrumento, desde que observado o interregno mínimo de 12 (doze) meses, contado da data de proposta de preços pela licitante ou nos reajustes subsequentes ao primeiro, da data de início dos efeitos financeiros do último reajuste ocorrido, poderão ser reajustados adotando-se a fórmula abaixo e utilizando-se a variação acumulada em 12 (doze) meses do MENOR entre os seguintes valores:  
a) IPCA – Índice Nacional de Preços ao Consumidor Amplo, mantido pelo IBGE – Instituto Brasileiro de



PREFEITURA MUNICIPAL DE  
**BOM JARDIM**  
COMPROMISSO COM A RENOVAÇÃO.

ESTADO DO MARANHÃO  
PREFEITURA MUNICIPAL DE BOM JARDIM  
CNPJ: 06.229.975/0001-72

PEDREIRAS/MA	
Proc.	0504007/202 2
FLS.	805
Rub.	2

Geografia e Estatística; ou b) média aritmética simples dos índices IGPM, IGP-DI e INPC, conforme a seguinte fórmula:

$$Pr = P + (P \times V)$$

Onde:

Pr = preço reajustado, ou preço novo;

P = preço atual (antes do reajuste);

V = variação percentual obtida na forma do item 9.1. desta cláusula, de modo que (P x V) significa o acréscimo ou decréscimo de preço decorrente do reajuste.

9.2. Os reajustes deverão ser precedidos de solicitação da CONTRATADA.

9.2.1. Caso a CONTRATADA não solicite tempestivamente o reajuste e prorogue o contrato sem pleiteá-lo, ocorrerá a preclusão do direito.

9.2.2. Também ocorrerá a preclusão do direito ao reajuste se o pedido for formulado depois de extinto o contrato.

**CLÁUSULA DECIMA – DAS PENALIDADES:** Na vigência do Contrato, a CONTRATADA estará sujeita as seguintes penalidades, admitindo-se a ampla defesa e os recursos previstos em Lei:

a) advertência;

b) multa de mora correspondente a 10% (dez por cento) sobre o valor não executado, nos casos em que ensejarem sua rescisão contratual, determinada por ato unilateral e escrita do CONTRATANTE;

c) suspensão temporária da possibilidade de participação em licitação e impedimento de contratar com a Administração, por prazo não superior a 02 (dois) anos;

d) declaração de inidoneidade para licitar ou contratar com a Administração Pública, enquanto perdurarem os motivos determinantes da suspensão.

§ Único - As sanções previstas nas alíneas "a", "c" e "d" poderão ser aplicadas cumulativamente com a prevista na alínea "b".

**CLÁUSULA DECIMA PRIMEIRA – DA RESCISÃO:**

11.1. O presente Contrato poderá ser rescindido, sem prejuízo das penalidades previstas na Cláusula Oitava:

11.1.1. Por ato unilateral da CONTRATANTE, quando ocorrer:

a) o não-cumprimento ou cumprimento irregular de Cláusulas contratuais, especificações técnicas, projetos ou prazos;

b) a lentidão do seu cumprimento, levando a CONTRATANTE a comprovar a impossibilidade da conclusão do serviço/fornecimento, nos prazos estipulados;





PREFEITURA MUNICIPAL DE  
**BOM JARDIM**  
COMPROMISSO COM A RENOVAÇÃO.

ESTADO DO MARANHÃO  
PREFEITURA MUNICIPAL DE BOM JARDIM  
CNPJ: 06.229.975/0001-72

PEDREIRASIMA	
Proc.	0505007/2022
FLS.	806
Rub.	2

- c) atraso injustificado na entrega do serviço/fornecimento;
- d) paralisação do serviço/fornecimento, sem justa causa e prévia comunicação à CONTRATANTE;
- e) não-manutenção das condições de habilitação exigidas na licitação;
- f) descumprimento do disposto no Inciso V do Art. 27 da Lei 8.666/93, sem prejuízo das sanções penais cabíveis;
- g) subcontratação total do objeto deste Contrato;
- h) subcontratação parcial do objeto do contrato sem autorização expressa da administração, associação da CONTRATADA com outrem, cessão ou transferência, total ou parcial, bem como a fusão, cisão ou incorporação, sem expressa anuência da CONTRATANTE;
- i) desatendimento das determinações regulares da autoridade designada para acompanhar e fiscalizar a sua execução, assim como, a de seus superiores;
- j) cometimento de falhas na execução deste Contrato;
- k) decretação de falência da CONTRATADA;
- l) dissolução da sociedade da CONTRATADA;
- m) alteração social ou a modificação da finalidade ou da estrutura da CONTRATADA, que prejudique a execução deste Contrato;
- n) razões de interesse público, de alta relevância e amplo conhecimento, justificadas e determinadas pela máxima autoridade da esfera administrativa a que está subordinada a CONTRATANTE e exaradas no processo administrativo a que se refere este Contrato;
- o) caso fortuito ou força maior, regularmente comprovados, impeditivos da execução deste Contrato.

11.1.2. Amigavelmente, por acordo entre as partes, desde que haja conveniência para a CONTRATANTE, reduzida a termo no Processo Administrativo.

11.1.3. Judicialmente, nos termos da legislação.

11.2. É prevista a rescisão, ainda, nos seguintes casos:

a) supressão, por parte da CONTRATANTE, acarretando modificação além do limite de acréscimos ou supressões que se fizerem de até 25%(Vinte e cinco por cento) do valor inicial atualizado deste Contrato, estabelecido à época da celebração deste Instrumento, devidamente corrigido até a data da supressão, ressalvados os casos de concordância da CONTRATADA;

b) suspensão de sua execução, por ordem escrita da CONTRATANTE, por prazo superior a 120 (cento e vinte) dias, salvo em caso de calamidade pública, grave perturbação da ordem interna ou guerra, ou ainda, por repetidas suspensões que totalizem o mesmo prazo, independentemente do pagamento obrigatório de indenização pelas sucessivas e contratualmente imprevisíveis desmobilizações e mobilizações e outras previstas, assegurado à CONTRATADA, nesses casos, o direito de optar pela suspensão do cumprimento das obrigações assumidas até que seja normalizada a situação;



PREFEITURA MUNICIPAL DE  
**BOM JARDIM**  
COMPROMISSO COM A RENOVAÇÃO.

ESTADO DO MARANHÃO  
PREFEITURA MUNICIPAL DE BOM JARDIM  
CNPJ: 06.229.975/0001-72

PEDREIRA/SIMA	
Proc. 0504007/202 ?	
FLS. 807	
Ass. _____	_____

c) ocorrendo atraso superior a 90 (noventa) dias dos pagamentos devidos pela CONTRATANTE, salvo em caso de calamidade pública, grave perturbação da ordem interna ou guerra, assegurado à CONTRATADA o direito de optar pela suspensão do cumprimento de suas obrigações até que seja normalizada a situação.

11.3. Os casos de rescisão contratual serão formalmente motivados nos autos do Processo Administrativo, assegurado o contraditório e a ampla defesa.

11.4. A rescisão unilateral ou amigável deverá ser precedida de autorização escrita e fundamentada da Autoridade Competente.

11.5. Quando a rescisão ocorrer com base nas alíneas "n" e "o" do subitem 11.1.1. e alíneas "a", "b" e "c" do subitem 11.2., sem que haja culpa da CONTRATADA, será esta ressarcida dos prejuízos regularmente comprovados que houver sofrido, se for o caso.

11.6. A rescisão por ato unilateral da CONTRATANTE, exceto quando se tratar de casos fortuitos, força maior ou razões de interesse público, acarretará as seguintes consequências, sem prejuízo das sanções previstas em lei ou neste instrumento:

a) retenção dos créditos decorrentes deste Contrato, até o limite dos prejuízos causados à CONTRATANTE;

b) retenção dos créditos existentes em outras contratações, porventura vigentes entre a CONTRATANTE e a CONTRATADA, até o limite dos prejuízos causados;

c) retenção/execução da garantia contratual, quando essa exigência estiver contida nas Condições Específicas da Contratação deste Instrumento, para ressarcimento da CONTRATANTE dos valores das multas e indenizações a ela devidos.

11.7. Caso a retenção não possa ser efetuada, no todo ou em parte, na forma prevista nas alíneas acima, a CONTRATADA será notificada para, no prazo de 05 (cinco) dias úteis, a contar do recebimento da notificação, recolher o respectivo valor em Agência indicada pela CONTRATANTE, sob pena de imediata aplicação das medidas judiciais cabíveis.

#### CLÁUSULA DÉCIMA SEGUNDA- DA DISPONIBILIDADE ORÇAMENTÁRIA:

Código da ficha: 267

Poder: 02 PODER EXECUTIVO

Órgão: 13 SECRETARIA MUNICIPAL DE SAÚDE

Dotação: 10.122.0032.2043.0000

MANUT. E FUNC. DA SECRETARIA MUNICIPAL DE SAÚDE

Categoria Econômica: 3.3.90.30.00

MATERIAL DE CONSUMO

FONTE DE RECURSO: 1211

Código da ficha: 832

Poder: 02 PODER EXECUTIVO

Órgão: 24 FUNDO MUNICIPAL DE SAÚDE - FMS

Dotação: 10.301.0032.2157.0000

MANUTENÇÃO DAS ATIVIDADES DE ATENÇÃO BÁSICA

Categoria Econômica: 3.3.90.30.00

MATERIAL DE CONSUMO

FONTE DE RECURSO: 1214

Código da ficha: 871

Poder: 02 PODER EXECUTIVO

Órgão: 24 FUNDO MUNICIPAL DE SAÚDE - FMS



PREFEITURA MUNICIPAL DE  
**BOM JARDIM**  
COMPROMISSO COM A RENOVACÃO.

ESTADO DO MARANHÃO  
PREFEITURA MUNICIPAL DE BOM JARDIM  
CNPJ: 06.229.975/0001-72

PEDREIRAS/MA	
Proc.	0505007/202 7
FLS.	808
Rub.	

Dotação: 10.301.0035.2161.0000      MANUTENÇÃO DA UNIDADE BÁSICA DE SAÚDE  
Categoria Econômica: 3.3.90.30.00      MATERIAL DE CONSUMO  
FONTE DE RECURSO: 1214

Código da ficha: 901  
Poder: 02 PODER EXECUTIVO  
Órgão: 24 FUNDO MUNICIPAL DE SAÚDE - FMS  
Dotação: 10.302.0032.2162.0000      MANUT. E FUNCIONAMENTO DO FUNDO MUNICIPAL DE SAÚDE  
Categoria Econômica: 3.3.90.30.00      MATERIAL DE CONSUMO  
FONTE DE RECURSO: 1211

Código da ficha: 902  
Poder: 02 PODER EXECUTIVO  
Órgão: 24 FUNDO MUNICIPAL DE SAÚDE - FMS  
Dotação: 10.302.0032.2162.0000      MANUT. E FUNCIONAMENTO DO FUNDO MUNICIPAL DE SAÚDE  
Categoria Econômica: 3.3.90.30.00      MATERIAL DE CONSUMO  
FONTE DE RECURSO: 1214

Código da ficha: 924  
Poder: 02 PODER EXECUTIVO  
Órgão: 24 FUNDO MUNICIPAL DE SAÚDE - FMS  
Dotação: 10.302.0074.1152.0000      MANUTENÇÃO HOSPITAL MUNICIPAL  
Categoria Econômica: 3.3.90.30.00      MATERIAL DE CONSUMO  
FONTE DE RECURSO: 1214

Código da ficha: 932  
Poder: 02 PODER EXECUTIVO  
Órgão: 24 FUNDO MUNICIPAL DE SAÚDE - FMS  
Dotação: 10.302.0074.2030.0000      MANUTENÇÃO DO HOSPITAL DA SEDE  
Categoria Econômica: 3.3.90.30.00      MATERIAL DE CONSUMO  
FONTE DE RECURSO: 1211

**CLÁUSULA DÉCIMA TERCEIRA – DOS ACRÉSCIMOS E SUPRESSÕES:** A CONTRATADA fica obrigada a aceitar, nas mesmas condições da proposta, acréscimos ou supressões que se fizerem de até 25%(Vinte e cinco por cento) do valor inicial atualizado contratado.

**CLAÚSULA DÉCIMA QUARTA – DA SUBCONTRATAÇÃO:** É vedada a subcontratação total. A subcontratação parcial do objeto do contrato é permitida se for autorizada expressamente pela administração.

**CLÁUSULA DÉCIMA QUINTA – DA CONTRATAÇÃO E SUBORDINAÇÃO LEGAL:**

15.1. As partes CONTRATANTES submetem-se às condições ora acordadas e aos ditames da Lei 10.520/02 e o Decreto 3.555/2000 e, subsidiariamente, da Lei 8.666/93 e Lei Complementar 123/06.

15.2. Constituirão partes integrantes deste Contrato, o Edital, seus Anexos, e a Proposta Econômica da CONTRATADA, estando vinculado a eles.

15.3. A contratada deverá manter durante toda a execução do contrato a compatibilidade com as obrigações assumidas, atendendo todas as condições de habilitação e qualificação exigidas na licitação.

15.4. A CONTRATANTE providenciará a publicação do extrato do presente Contrato na imprensa oficial, nos termos da legislação vigente.



PREFEITURA MUNICIPAL DE  
**BOM JARDIM**  
COMPROMISSO COM A RENOVAÇÃO.

ESTADO DO MARANHÃO  
PREFEITURA MUNICIPAL DE BOM JARDIM  
CNPJ: 06.229.975/0001-72

PEDREIRAS/MA	
Proc.	0505000U202-2
FLS.	809
Rub.	

**CLÁSULA DÉCIMA SEXTA – DO FORO:** Elegem as partes contratantes o Foro de Bom Jardim/MA, para dirimir todas e quaisquer controvérsias oriundas deste Contrato, renunciando expressamente a qualquer outro, por mais privilegiado que seja.

E, por assim estarem justas e contratadas, as partes, por seus representantes legais, assinam o presente Contrato, em 3 (três) vias de igual teor e forma para um só e jurídico efeito.

Bom Jardim/MA, 21 de outubro de 2021.

\_\_\_\_\_  
**WAGNER DE ARAÚJO VARÃO**  
Secretaria Municipal de Saúde  
CONTRATANTE

RONALDO FERREIRA DE  
SOUZA:76596702391

Assinado de forma digital por  
RONALDO FERREIRA DE  
SOUZA:76596702391  
Dados: 2021.10.21 17:44:47 -03'00'

\_\_\_\_\_  
**RONALDO F. DE SOUZA EIRELI**  
RONALDO FERREIRA DE SOUZA  
CONTRATADA

TESTEMUNHA 1

\_\_\_\_\_

TESTEMUNHA 2

\_\_\_\_\_



PREFEITURA MUNICIPAL DE  
**BOM JARDIM**  
COMPROMISSO COM A RENOVACÃO.

ESTADO DO MARANHÃO  
PREFEITURA MUNICIPAL DE BOM JARDIM  
CNPJ: 06.229.975/0001-72

PEDREIRAS/MA	
Proc.	0505002/2022 2
FLS.	810
Rub.	

CONTRATO Nº 36/2022

PREGÃO ELETRÔNICO SRP Nº 029/2021.

PROCESSO Nº 152/2021.

CONTRATANTE: SECRETARIA MUNICIPAL DE ADMINISTRAÇÃO E PLANEJAMENTO

CONTRATADA: ALTERNATIVA PNEUS, BATERIAS E AUTO PARTS LTDA

TERMO DE CONTRATO, QUE CELEBRAM ENTRE SI, DE UM LADO A EMPRESA ALTERNATIVA PNEUS, BATERIAS E AUTO PARTS LTDA, E DO OUTRO A PREFEITURA MUNICIPAL DE BOM JARDIM/MA.

A PREFEITURA MUNICIPAL DE BOM JARDIM/MA, inscrita no CNPJ/MF sob nº 06.229.975/0001-72, com sede na Av. José Pedro Vasconcelos, S/N, Bom Jardim/MA, por intermédio da Secretaria Municipal de Administração e Planejamento, inscrita no CNPJ/MF sob nº 06.229.975/0001-72, neste ato, representada por, CLEUTEGILSON SIQUEIRA GONÇALVES, brasileiro, Secretário Municipal de Administração e Planejamento, RG nº 034101682007-5, CPF nº 602.560.393-64, doravante denominado (a) CONTRATANTE e, do outro lado, a empresa ALTERNATIVA PNEUS, BATERIAS E AUTO PARTS LTDA, inscrita no CNPJ sob o número 32.855.084/0001-31, localizado à Avenida Paulino Neves, Nº 462, Monte Castelo, Tutóia/MA, neste ato representada pelo (a) senhor (a) RONALDO FERREIRA DE SOUZA, inscrito no RG nº 51504495-4 SSP/MA e CPF Nº 765.967.023-91, doravante denominada CONTRATADA, firmam o presente instrumento contratual, nos termos e condições estabelecidas a seguir, tudo de acordo com a Lei Nº 8.666/93 e alterações posteriores.

**CLÁUSULA PRIMEIRA - DO OBJETO:** O presente contrato tem por objeto a contratação de pessoa jurídica especializada para fornecimento de pneus para suprir as necessidades do município de Bom Jardim/MA, em regime de fornecimento, de acordo com a proposta adjudicada e em conformidade com o descrito no Anexo I do Edital do (a) PREGÃO ELETRÔNICO SRP N.º 029/2021 que lhe deu origem, partes integrantes deste instrumento como se nele estivessem transcritos.

ITEM	CARRO	ESPECIFICAÇÃO	MARCA	UND	QTD.	V. UNIT	V TOTAL
9	GOL 1.0 6V	PNEU 175/65 R14	DUNLOP	UND	4	RS384,00	RS 1.536,00
20	CACAMBA IVECO DO PAC	PNEU 275/80/22	DUNLOP	UND	9	RS2.260,00	RS 20.340,00
21	MOTONIVELADORA PATROL (DIANTEIRO)	PNEU 14.00.24 16 LONAS	ROTGAS	UND	4	RS4.790,00	RS 19.160,00
22	MOTONIVELADORA PATROL (TRASEIRO)	PNEU 17.5-25 16 LONAS	MRE	UND	10	RS3.829,00	RS 38.290,00
23	MOTONIVELADORA PATROL CASE DO PAC- DIANTEIRO	PNEU 14.00.24 16 LONAS	ROTGAS	UND	4	RS4.790,00	RS 19.160,00
24	MOTONIVELADORA PATROL PAC- TRASEIRO	PNEU 17.5-25 16 LONAS	MRE	UND	6	RS3.566,00	RS 21.396,00
25	RETROESCAVADEIRA (DIANTEIRO)	PNEU 12.5.80.18 12 LONAS	JK	UND	2	RS1.651,00	RS 3.302,00
26	RETROESCAVADEIRA (TRASEIRO)	PNEU 17.5-25 16 LONAS	MRE	UND	2	RS2.978,00	RS 5.956,00
27	CAMINHÃO IVECO	PNEU 225/75 R16	WLK	UND	6	RS1.001,00	RS 6.006,00
28	TRATOR NEW HOLLAND TL 85-6 (DIANTEIRO)	PNEU 14.9-24 10 LONAS	MAGGION	UND	2	RS2.451,00	RS 4.902,00
29	TRATOR NEW HOLLAND TL 85-6 (TRASEIRO)	PNEU 23.1.30	SUPERGUIDER	UND	2	RS6.244,00	RS 12.488,00
VALOR TOTAL							RS 152.536,00



PREFEITURA MUNICIPAL DE  
**BOM JARDIM**  
COMPROMISSO COM A RENOVAÇÃO.

ESTADO DO MARANHÃO  
PREFEITURA MUNICIPAL DE BOM JARDIM  
CNPJ: 06.229.975/0001-72

PEDREIRAS/MA	
Proc.	09050072022
FLS.	811
Rub.	

**CLÁUSULA SEGUNDA – DOS PRAZOS DE VIGÊNCIA, EXECUÇÃO E INÍCIO:** O período de execução e vigência do presente Contrato será até 31 de dezembro do exercício do respectivo crédito orçamentário, a contar da sua assinatura.

**CLÁUSULA TERCEIRA – DA GARANTIA:** Não será exigida para esta contratação.

**CLÁUSULA QUARTA: DA GESTÃO E DA FISCALIZAÇÃO DO CONTRATO:**

4.1. A fiscalização e acompanhamento do fornecimento por servidores especialmente designados, na forma prevista pela Lei Federal nº 8.666/93.

4.2. Das atribuições do fiscal:

4.2.1. Participar da reunião inicial para ajuste de procedimentos de execução com a contratada;

4.2.2. Manter-se informado sobre as condições de execução contratual de modo a fomentar o cumprimento do contrato;

4.2.3. Avaliar os resultados/objetos entregues atestando o recebimento ou informando ao gestor do contrato sobre infrações ou discrepâncias que necessitem de ajustes no pacto para tomada de providências;

4.2.4. Acompanhar a execução e registrar todas as ocorrências

**CLÁUSULA QUINTA - DO VALOR:** O valor global do presente instrumento é de R\$152.536,00 (cento e cinquenta e dois mil, quinhentos e trinta e seis reais) para o período da contratação.

§ Primeiro - No preço estão incluídos todos os custos e despesas diretas e indiretas, tributos incidentes, encargos sociais, previdenciários, trabalhistas e comerciais, taxa de administração e lucro, materiais e mão-de-obra a serem empregados, seguros, despesas com transporte, hospedagem, diárias, alimentação, e quaisquer outros necessários ao fiel e integral cumprimento desta contratação.

**CLAUSULA SEXTA- DAS OBRIGAÇÕES DA CONTRATADA:**

**DO FORNECIMENTO:**

6.1. Entregar os produtos as suas expensas, em dias úteis e no horário de expediente;

6.2. Fornecer os produtos, rigorosamente nas especificações, prazos e condições estabelecidas neste instrumento;

6.3. Os produtos deverão ser fornecidos, de acordo com a Ordem de Fornecimento, durante o prazo de vigência deste contrato;

6.4. Assumir todos os custos ou despesas que se fizerem necessários para o adimplemento das obrigações decorrentes deste contrato;

6.5. Não transferir, total ou parcialmente, o objeto deste contrato;

6.6. Sujeitar-se à mais ampla fiscalização por parte da contratante, prestando todos os esclarecimentos solicitados e atendendo às reclamações procedentes, caso ocorram;

6.7. Comunicar à contratante os eventuais casos fortuitos ou de força maior, dentro do prazo de 02 (dois) dias úteis após a verificação do fato e apresentar os documentos para a respectiva aprovação, em até 05 (cinco) dias consecutivos, a partir de sua ocorrência, sob pena de não serem considerados;



PREFEITURA MUNICIPAL DE  
**BOM JARDIM**  
COMPROMISSO COM A RENOVACÃO.

ESTADO DO MARANHÃO  
PREFEITURA MUNICIPAL DE BOM JARDIM  
CNPJ: 06.229.975/0001-72

PEDREIRAS/MA	
Proc.	0505002/202 7
FLS.	812
Rub.	2

- 6.8. Atender aos encargos trabalhistas, previdenciários, fiscais e comerciais decorrentes da execução do presente contrato;
- 6.9. Manter durante toda a execução do contrato a compatibilidade com as obrigações assumidas, atendendo todas as condições de habilitação e qualificação exigidas na licitação;
- 6.10. A Contratada responderá, de maneira absoluta e inescusável, pela perfeita condição dos produtos fornecidos, inclusive suas quantidades e qualidades, competindo-lhe também a dos produtos que não aceitos pela fiscalização da Contratante deverão ser trocados;
- 6.11. Serão de direta e exclusiva responsabilidade da Contratada quaisquer acidentes que porventura ocorram na entrega dos produtos e o uso indevido de patentes e registros; e
- 6.12. Atender, imediatamente, todas as solicitações da fiscalização da Contratante, relativamente a execução do contrato.

#### CLÁUSULA SÉTIMA - DAS OBRIGAÇÕES DA CONTRATANTE:

- 7.1. Efetuar o pagamento, mediante apresentação de nota fiscal pela CONTRATADA, devidamente atestada pela Secretaria requisitante com a respectiva solicitação de pagamento e documentos necessários;
- 7.2. Designar profissional, para atuar como fiscal, assim como, acompanhar a entrega dos produtos;
- 7.3. Comunicar a Contratada, qualquer problema oriundo dos produtos a serem entregues.

#### CLÁUSULA OITAVA – DO PAGAMENTO:

- 8.1. Os pagamentos serão efetuados no decorrer do fornecimento, mediante apresentação de documento(s) fiscal(is) válido(s), após o atesto pela CONTRATANTE, no prazo de até 15 dias úteis.
- 8.2. Para fins de pagamento a CONTRATADA deverá apresentar, juntamente com o documento fiscal, os seguintes documentos:
- a) Certidão Negativa de Débitos Relativos a Créditos Tributários Federais e à Dívida Ativa da União;
  - b) Certificado de Regularidade com o Fundo de Garantia por Tempo de Serviço – FGTS;
  - c) Certidão Negativa de Tributos Estaduais e Municipais, emitida pelos respectivos órgãos;
  - d) Certidão Negativa de Débitos Trabalhistas - CNDT, emitida pelos respectivos órgãos.
- 8.2.1. A não-apresentação da Certidão Negativa de Débito descrita na alínea “a”, bem como do Certificado de Regularidade do FGTS, da Certidão Negativa de Débitos Trabalhistas (CNDT) e da Certidão Negativa de Débito (CND) relativa aos Tributos estaduais e municipais, ou a irregularidade destas, não acarretará retenção do pagamento. Entretanto, a CONTRATADA será comunicada quanto à apresentação de tais documentos em até 30 (trinta) dias, sob pena de rescisão contratual e demais penalidades cabíveis.
- 8.2.2. Decorrido o prazo acima, persistindo a irregularidade, o Contrato poderá ser rescindido, sem prejuízo das demais penalidades cabíveis.
- 8.2.3. Concomitante à comunicação à CONTRATADA, a CONTRATANTE oficiará à Caixa Econômica Federal no caso do CRF; à Receita Federal no caso de CND relativa aos Tributos Federais e no caso dos Tributos Estaduais e Municipais, aos seus respectivos órgãos.



PREFEITURA MUNICIPAL DE  
**BOM JARDIM**  
COMPROMISSO COM A RENOVAÇÃO.

ESTADO DO MARANHÃO  
PREFEITURA MUNICIPAL DE BOM JARDIM  
CNPJ: 06.229.975/0001-72

PEDREIRAS/MA	
Proc.	05040021202 2
FLS.	813
Rub.	

8.2.4. Caso o fornecimento seja recusado e/ou o documento fiscal apresente incorreção, o fornecimento será considerado como não efetuado e o prazo de pagamento será contado após a data de regularização, observado o prazo do atesto.

8.2.5. Quaisquer alterações nos dados bancários deverão ser comunicadas à CONTRATANTE, por meio de carta, ficando sob inteira responsabilidade da CONTRATADA os prejuízos decorrentes de pagamentos incorretos devido à falta de informação.

8.2.6. O CNPJ, que deverá constar no(s) documento(s) fiscal(is) apresentado(s), deverá ser o mesmo CNPJ que a CONTRATADA utilizou neste Instrumento.

8.2.7. O faturamento dos documentos fiscais terá como referência o local da entrega do fornecimento definido nas Condições Específicas da Contratação deste Instrumento.

8.3. Ocorrendo atraso de pagamento por culpa da CONTRATANTE, será procedida a atualização monetária decorrente desse atraso, com base na variação pro rata tempore do IGP-M (FGV), verificada entre a data prevista para o pagamento e a data em que esse for efetivado.

8.4. A CONTRATANTE não acatará a cobrança por meio de duplicatas ou qualquer outro título, em bancos ou outras instituições do gênero, tampouco a cessão/negociação do crédito que implique na sub-rogação de direitos.

8.5. Os pagamentos efetuados pela CONTRATANTE não isentam a CONTRATADA de suas obrigações e responsabilidades assumidas.

8.6. Os pagamentos serão efetuados mediante crédito no Banco do Brasil, Agência nº: 2746-4 e conta nº: 62.453-5.

#### CLÁUSULA NONA – DA ATUALIZAÇÃO DO PREÇO:

9.1. Os preços deste instrumento, desde que observado o interregno mínimo de 12 (doze) meses, contado da data de proposta de preços pela licitante ou nos reajustes subsequentes ao primeiro, da data de início dos efeitos financeiros do último reajuste ocorrido, poderão ser reajustados adotando-se a fórmula abaixo e utilizando-se a variação acumulada em 12 (doze) meses do MENOR entre os seguintes valores: a) IPCA – Índice Nacional de Preços ao Consumidor Amplo, mantido pelo IBGE – Instituto Brasileiro de Geografia e Estatística; ou b) média aritmética simples dos índices IGPM, IGP-DI e INPC, conforme a seguinte fórmula:

$$Pr = P + (P \times V)$$

Onde:

Pr = preço reajustado, ou preço novo;

P = preço atual (antes do reajuste);

V = variação percentual obtida na forma do item 9.1. desta cláusula, de modo que (P x V) significa o acréscimo ou decréscimo de preço decorrente do reajuste.

9.2. Os reajustes deverão ser precedidos de solicitação da CONTRATADA.

9.2.1. Caso a CONTRATADA não solicite tempestivamente o reajuste e prorrogue o contrato sem pleiteá-lo, ocorrerá a preclusão do direito.

9.2.2. Também ocorrerá a preclusão do direito ao reajuste se o pedido for formulado depois de extinto o contrato.

**CLÁUSULA DECIMA – DAS PENALIDADES:** Na vigência do Contrato, a CONTRATADA estará sujeita as seguintes penalidades, admitindo-se a ampla defesa e os recursos previstos em Lei:

a) advertência;





PREFEITURA MUNICIPAL DE  
**BOM JARDIM**  
COMPROMISSO COM A RENOVAÇÃO.

ESTADO DO MARANHÃO  
PREFEITURA MUNICIPAL DE BOM JARDIM  
CNPJ: 06.229.975/0001-72

FEDREIRAS/MA	
Proc.	0905007/202 2
FLS.	814
Pub.	J

- b) multa de mora correspondente a 10% (dez por cento) sobre o valor não executado, nos casos em que ensejarem sua rescisão contratual, determinada por ato unilateral e escrita do CONTRATANTE;
  - c) suspensão temporária da possibilidade de participação em licitação e impedimento de contratar com a Administração, por prazo não superior a 02 (dois) anos;
  - d) declaração de inidoneidade para licitar ou contratar com a Administração Pública, enquanto perdurarem os motivos determinantes da suspensão.
- § Único - As sanções previstas nas alíneas "a", "c" e "d" poderão ser aplicadas cumulativamente com a prevista na alínea "b".

#### CLÁUSULA DECIMA PRIMEIRA – DA RESCISÃO:

11.1. O presente Contrato poderá ser rescindido, sem prejuízo das penalidades previstas na Cláusula Oitava:

11.1.1. Por ato unilateral da CONTRATANTE, quando ocorrer:

- a) o não-cumprimento ou cumprimento irregular de Cláusulas contratuais, especificações técnicas, projetos ou prazos;
- b) a lentidão do seu cumprimento, levando a CONTRATANTE a comprovar a impossibilidade da conclusão do serviço/fornecimento, nos prazos estipulados;
- c) atraso injustificado na entrega do serviço/fornecimento;
- d) paralisação do serviço/fornecimento, sem justa causa e prévia comunicação à CONTRATANTE;
- e) não-manutenção das condições de habilitação exigidas na licitação;
- f) descumprimento do disposto no Inciso V do Art. 27 da Lei 8.666/93, sem prejuízo das sanções penais cabíveis;
- g) subcontratação total do objeto deste Contrato;
- h) subcontratação parcial do objeto do contrato sem autorização expressa da administração, associação da CONTRATADA com outrem, cessão ou transferência, total ou parcial, bem como a fusão, cisão ou incorporação, sem expressa anuência da CONTRATANTE;
- i) desatendimento das determinações regulares da autoridade designada para acompanhar e fiscalizar a sua execução, assim como, a de seus superiores;
- j) cometimento de falhas na execução deste Contrato;
- k) decretação de falência da CONTRATADA;
- l) dissolução da sociedade da CONTRATADA;
- m) alteração social ou a modificação da finalidade ou da estrutura da CONTRATADA, que prejudique a execução deste Contrato;
- n) razões de interesse público, de alta relevância e amplo conhecimento, justificadas e determinadas pela máxima autoridade da esfera administrativa a que está subordinada a CONTRATANTE e exaradas no processo administrativo a que se refere este Contrato;
- o) caso fortuito ou força maior, regularmente comprovados, impeditivos da execução deste Contrato.

11.1.2. Amigavelmente, por acordo entre as partes, desde que haja conveniência para a CONTRATANTE, reduzida a termo no Processo Administrativo.

11.1.3. Judicialmente, nos termos da legislação.

11.2. É prevista a rescisão, ainda, nos seguintes casos:

- a) supressão, por parte da CONTRATANTE, acarretando modificação além do limite de acréscimos ou supressões que se fizerem de até 25% (Vinte e cinco por cento) do valor inicial atualizado deste Contrato, estabelecido à época da celebração deste Instrumento, devidamente corrigido até a data da supressão, ressalvados os casos de concordância da CONTRATADA;
- b) suspensão de sua execução, por ordem escrita da CONTRATANTE, por prazo superior a 120 (cento e vinte) dias, salvo em caso de calamidade pública, grave perturbação da ordem interna ou guerra, ou ainda, por repetidas suspensões que totalizem o mesmo prazo, independentemente do pagamento obrigatório de indenização pelas sucessivas e contratualmente imprevistas desmobilizações e mobilizações e outras previstas, assegurado à



PREFEITURA MUNICIPAL DE  
**BOM JARDIM**  
COMPROMISSO COM A RENOVAÇÃO.

ESTADO DO MARANHÃO  
PREFEITURA MUNICIPAL DE BOM JARDIM  
CNPJ: 06.229.975/0001-72

PEDREIRAS/MA
Proc. 0509007202 2
FLS. 815
Pub. _____

CONTRATADA, nesses casos, o direito de optar pela suspensão do cumprimento das obrigações assumidas até que seja normalizada a situação;

c) ocorrendo atraso superior a 90 (noventa) dias dos pagamentos devidos pela CONTRATANTE, salvo em caso de calamidade pública, grave perturbação da ordem interna ou guerra, assegurado à CONTRATADA o direito de optar pela suspensão do cumprimento de suas obrigações até que seja normalizada a situação.

11.3. Os casos de rescisão contratual serão formalmente motivados nos autos do Processo Administrativo, assegurado o contraditório e a ampla defesa.

11.4. A rescisão unilateral ou amigável deverá ser precedida de autorização escrita e fundamentada da Autoridade Competente.

11.5. Quando a rescisão ocorrer com base nas alíneas "n" e "o" do subitem 11.1.1 e alíneas "a", "b" e "c" do subitem 11.2., sem que haja culpa da CONTRATADA, será esta ressarcida dos prejuízos regularmente comprovados que houver sofrido, se for o caso.

11.6. A rescisão por ato unilateral da CONTRATANTE, exceto quando se tratar de casos fortuitos, força maior ou razões de interesse público, acarretará as seguintes consequências, sem prejuízo das sanções previstas em lei ou neste instrumento:

- a) retenção dos créditos decorrentes deste Contrato, até o limite dos prejuízos causados à CONTRATANTE;
- b) retenção dos créditos existentes em outras contratações, porventura vigentes entre a CONTRATANTE e a CONTRATADA, até o limite dos prejuízos causados;
- c) retenção/execução da garantia contratual, quando essa exigência estiver contida nas Condições Específicas da Contratação deste Instrumento, para ressarcimento da CONTRATANTE dos valores das multas e indenizações a ela devidos.

11.7. Caso a retenção não possa ser efetuada, no todo ou em parte, na forma prevista nas alíneas acima, a CONTRATADA será notificada para, no prazo de 05 (cinco) dias úteis, a contar do recebimento da notificação, recolher o respectivo valor em Agência indicada pela CONTRATANTE, sob pena de imediata aplicação das medidas judiciais cabíveis.

#### CLÁUSULA DÉCIMA SEGUNDA – DA DISPONIBILIDADE ORÇAMENTÁRIA:

Código da ficha: 118

Poder: 02 PODER EXECUTIVO

Unidade: 00 SECRETARIA MUNICIPAL DE ADMINISTRAÇÃO E PLANEJAMENTO

Dotação: 04.122.0003.2168.0000      MANUTENÇÃO E FUNCIONAMENTO DA SEMAP

Categoria Econômica: 3.3.90.30.00      MATERIAL DE CONSUMO

FONTE DE RECURSO: 1 500      Recursos não vinculados de Impostos

Código da ficha: 1337

Poder: 02 PODER EXECUTIVO

Unidade: 00 SEC. MUN. DE INFRAESTRUTURA E SERVIÇO PÚBLICO

Dotação: 04.122.0003.2067.0000      MANUTENÇÃO E FUNCIONAMENTO DA SECRETARIA

Categoria Econômica: 3.3.90.30.00      MATERIAL DE CONSUMO

FONTE DE RECURSO: 1 500      Recursos não vinculados de Impostos

**CLÁUSULA DÉCIMA TERCEIRA – DOS ACRÉSCIMOS E SUPRESSÕES:** A CONTRATADA fica obrigada a aceitar, nas mesmas condições da proposta, acréscimos ou supressões que se fizerem de até 25% (Vinte e cinco por cento) do valor inicial atualizado contratado.

**CLAUSULA DÉCIMA QUARTA – DA SUBCONTRATAÇÃO:** É vedada a subcontratação total. A subcontratação parcial do objeto do contrato é permitida se for autorizada expressamente pela administração.



PREFEITURA MUNICIPAL DE  
**BOM JARDIM**  
COMPROMISSO COM A RENOVACÃO.

ESTADO DO MARANHÃO  
PREFEITURA MUNICIPAL DE BOM JARDIM  
CNPJ: 06.229.975/0001-72

PEDREIRAS/MA	
Proc.	0505007/2022
FLS.	816
Rub.	

**CLÁUSULA DÉCIMA QUINTA – DA CONTRATAÇÃO E SUBORDINAÇÃO LEGAL:**

15.1. As partes CONTRATANTES submetem-se às condições ora acordadas e aos ditames da Lei 10.520/02 e o Decreto 3.555/2000 e, subsidiariamente, da Lei 8.666/93 e Lei Complementar 123/06.

15.2. Constituirão partes integrantes deste Contrato, o Edital, seus Anexos, e a Proposta Econômica da CONTRATADA, estando vinculado a eles.

15.3. A contratada deverá manter durante toda a execução do contrato a compatibilidade com as obrigações assumidas, atendendo todas as condições de habilitação e qualificação exigidas na licitação.

15.4. A CONTRATANTE providenciará a publicação do extrato do presente Contrato na imprensa oficial, nos termos da legislação vigente.

**CLÁUSULA DÉCIMA SEXTA – DO FORO:** Elegem as partes contratantes o Foro de Bom Jardim/MA, para dirimir todas e quaisquer controvérsias oriundas deste Contrato, renunciando expressamente a qualquer outro, por mais privilegiado que seja.

E, por assim estarem justas e contratadas, as partes, por seus representantes legais, assinam o presente Contrato, em 3 (três) vias de igual teor e forma para um só e jurídico efeito.

Bom Jardim/MA, 19 de janeiro 2022.

\_\_\_\_\_  
CLEUTEGILSON SIQUEIRA GONÇALVES  
Secretaria Municipal de Administração e Planejamento  
Contratante

\_\_\_\_\_  
ALTERNATIVA PNEUS, BATERIAS E AUTO  
PARTS LTDA  
Ronaldo Ferreira de Souza  
Contratada

TESTEMUNHA 1

\_\_\_\_\_  
TESTEMUNHA 2

Recebemos de RONALDO F DE SOUZA EIRELI os produtos constantes na Nota Fiscal indicada ao lado. Destinatário: MUNICIPIO DE BOM JARDIM - Avenida AV JOSE PEDRO, SN - CENTRO - Bom Jardim/MA		Data de Emissão	12/11/2021	RECIBO DE NFE Nº S/MA 000000124
Data de Recebimento	Identificação e Assinatura do Recebedor	Valor Total da Nota	6.522,00	001

 <p><b>RONALDO F DE SOUZA EIRELI - ALTERNATIVA PNEUS E BATERIAS</b> Avenida AV. PALINO NEVES, 482 - - MONTE CASTELO 65580-000 - Tutoia - MA - Fone/Fax: 08 98840 2563</p>	<p align="center"><b>DANFE</b> Documento Auxiliar da Nota Fiscal Eletrônica</p> <p>Saída: 1 Entrada: 0 Nº 0000000124 Série 001 Folha 1/1</p>	<p>Controle do Fisco</p> <p>Rub. </p>
		<p>Chave de Acesso</p> <p>2121 1132 8550 8400 0131 5500 1000 0001 2415 8230 1077</p> <p>Consulta de autenticidade do portal nacional da NFe www.nfe.fazenda.gov.br/portal ou no site da Sefaz autorizadora</p>
<p>Natureza de Operação</p> <p>Venda de mercadoria sujeita ao regime de ST</p>		<p>Protocolo de Autorização</p> <p>421210030121808 - 12/11/2021 - 14:12:26</p>
<p>Inscrição Estadual</p> <p>125920059</p>	<p>Inscrição Estadual Sub. Tributária</p>	<p>CNPJ/CPF</p> <p>32.855.084/0001-31</p>

**Destinatário / Remetente**

Nome/Razão Social		CNPJ/CPF	Data de Emissão
MUNICIPIO DE BOM JARDIM		06.229.975/0001-72	12/11/2021
Endereço		Bairro/Distrito	Data Saída/Entrada
Avenida AV JOSE PEDRO, SN -		CENTRO	12/11/2021
Município		UF	Hora Saída/Entrada
Bom Jardim		MA	14:10:00

**Fatura**

Nº da duplicata	Vencimento	Valor	Nº da duplicata	Vencimento	Valor	Nº da duplicata	Vencimento	Valor	Nº da duplicata	Vencimento	Valor
001	12/11/2021	6.522,00									

**Cálculo dos Impostos**

Base de Cálculo do ICMS	Valor do ICMS	Base Cálculo do ICMS Subs.	Valor do ICMS Subs.	Valor Aprox. dos Trib. (IBPT)	Valor Total dos Produtos
0,00	0,00	0,00	0,00	2.149,70	6.522,00
Valor do Frete	Valor do Seguro	Desconto	Out. Desp. Acessor.	Valor do IPI	Valor Desc.
0,00	0,00	0,00	0,00	0,00	0,00
					Valor Total da Nota
					6.522,00

**Transportador / Volumes Transportados**

Razão Social	Frete por Conta	Código ANTT	Placa Veículo	UF	CNPJ/CPF
	9-Sem Transporte				
Endereço	Município	UF	Inscrição Estadual		
Quantidade	Espécie	Marca	Numeração	Peso Bruto	Peso Líquido

**Dados dos Produtos**

Cód. Prod.	Descrição dos Produtos	NCM/SH	CST	CFOP	Med.	Quantidade	Vlr. Unitário	Vlr. Desconto	Vlr. Total	IC Icms	Vlr. Icms	Vlr. IPI	ALIQ. %		Vlr / un. dos trib.
													ICMS	IPI	
122	PNEU 275/60R22.5 DUNLOP SP835 149/148L	40112090	0500	5405	UN	2,0000	2.260,0000	0,00	4.520,00	0,00	0,00	0,00	0,00		1.446,40
481	PNEU 225/75 R16 WLK	40111000	0500	5405	UN	2,0000	1.001,0000	0,00	2.002,00	0,00	0,00	0,00	0,00		703,30

**Dados Adicionais**

<p>Informações Complementares</p> <p>I-DOC.EMITIDO P/ME OU EPP OPTANTE P/SIMPLES NACIONAL II-NAO GERA DIREITO A CREDITO FISCAL DE IPI REFERENTE AO CONTRATO 0255/2021. PREGAO ELETRONICO 029/2021 PMBJ. DADOS BANCARIOS. BANCO DO BRASIL. AGENCIA 2746-4 CORRENTE 62.453-5 MD5: D397899B7B3CA30B9CFBAE73A2345C9C1 Trib Aprox. R\$ 975,74 Fed - R\$ 1.173,96 Est - R\$ 0,00 Mun / Fonte:IBPT/empresome 8F6CA7</p>	<p>Informações Adicionais do Fisco</p>
--	--

Proc. 090507/2022  
FLS 818

Recebemos de RONALDO F DE SOUZA EIRELI os produtos constantes na Nota Fiscal indicada ao lado. Destinatário: MUNICIPIO DE BOM JARDIM - Avenida AV JOSE PEDRO, SN - CENTRO - Bom Jardim/MA		Data de Emissão RUB 04/11/2021	NFe Nº 000000C 119
Data de Recebimento	Identificação e Assinatura do Recebedor	Valor Total da Nota 15.696,00	Série J01

 <p><b>RONALDO F DE SOUZA EIRELI - ALTERNATIVA PNEUS E BATERIAS</b> Avenida AV. PALINO NEVES, 462 - - MONTE CASTELO 65580-000 - Tutóia - MA - Fone/Fax: 98 98840 2563</p>	<p align="center"><b>DANFE</b> Documento Auxiliar da Nota Fiscal Eletrônica</p> <p>Saída: 1 Entrada: 0 Nº 000000119 Série 001 Folha 1/1</p>	<p>Controle do Fisco</p> 
		<p>Chave de Acesso 2121 1132 8550 8400 0131 5500 1000 0001 1917 0030 9153</p> <p>Consulta de autenticidade do portal nacional da NFe www.nfe.fazenda.gov.br/portal ou no site da Sefaz autorizadora</p>
<p>Natureza de Operação Venda de mercadoria sujeita ao regime de ST</p>		<p>Protocolo de Autorização 421210029281945 - 04/11/2021 - 15:00:55</p>
<p>Inscrição Estadual 125920059</p>	<p>Inscrição Estadual Sub. Tributária</p>	<p>CNPJ/CPF 32.855.084/0001-31</p>

<b>Destinatário / Remetente</b>				Data de Emissão 04/11/2021	
Nome/Razão Social MUNICIPIO DE BOM JARDIM			CNPJ/CPF 06.229.975/0001-72		Data Saída/Entrada 04/11/2021
Endereço Avenida AV JOSE PEDRO, SN -		Bairro/Distrito CENTRO	CEP 65380-000		Hora Saída/Entrada 14:46:00
Município Bom Jardim	Fone	UF MA	Inscrição Estadual 122179234		

Nº da duplicata	Vencimento	Valor	Nº da duplicata	Vencimento	Valor	Nº da duplicata	Vencimento	Valor	Nº da duplicata	Vencimento	Valor
001	04/11/2021	15.696,00									

<b>Cálculo dos Impostos</b>		Base de Cálculo do ICMS 0,00		Valor do ICMS 0,00		Base Cálculo do ICMS Subs. 0,00		Valor do ICMS Subs. 0,00		Valor Aprox. dos Trib. (IBPT) 5.514,00		Valor Total dos Produtos 15.696,00	
Valor do Frete 0,00		Valor do Seguro 0,00		Desconto 0,00		Out. Desp. Acessor. 0,00		Valor do IPI 0,00		Valor Deson. 0,00		Valor Total da Nota 15.696,00	

<b>Transportador / Volumes Transportados</b>		Razão Social 9-Sam Transporte		Código ANTT		Placa Veículo		UF		CNPJ/CPF	
Endereço		Município				UF		Inscrição Estadual			
Quantidade		Especie		Marca		Numeração		Peso Bruto		Peso Líquido	

Cód. Prod.	Descrição dos Produtos	NCM/SH	CST	CFOP	Med.	Quantidade	Vlr. Unitário	Vlr. Desconto	Vlr. Total	BC Icms	Vlr. Icms	Vlr. IPI	ALIQ. %		Vlr Aprox. dos Trib.
													ICMS	IPI	
28	PNEU 175/65R14 DUNLOP SP TOURING R1 82T	40111000	0500	5405	UN	4.0000	384,0000	0,00	1.536,00	0,00	0,00	0,00	0,00		539,60
307	PNEU 12.5/60 - 18 12PR INDUSTRIAL DX JK TYRE LRI	40117090	0500	5405	UN	2.0000	1.851,0000	0,00	3.302,00	0,00	0,00	0,00	0,00		1.159,99
460	PNEU 17.5-25 MRE 16 LONAS	40118090	0500	5405	UN	2.0000	2.978,0000	0,00	5.956,00	0,00	0,00	0,00	0,00		2.062,34
462	PNEU 14.9-24 MAGGION 10 LONAS	40118090	0500	5405	UN	2.0000	2.451,0000	0,00	4.902,00	0,00	0,00	0,00	0,00		1.722,07

<b>Dados Adicionais</b>						Informações Adicionais do Fisco					
<p>Informações Complementares</p> <p>I-DOC.EMITIDO P/ME OU EPP OPTANTE P/SIMPLES NACIONAL</p> <p>II-NAO GERA DIREITO A CREDITO FISCAL DE IPI</p> <p>REFERENTE AO CONTRATO 0255/2021.</p> <p>REGAO ELETRONICO 029/2021 PMBJ.</p> <p>DADOS BANCARIOS.</p> <p>BANCO DO BRASIL.</p> <p>AGENCIA 2746-4</p> <p>CORRENTE 62.453-5</p> <p>MD5: D39789B7B3CA30B9CFBAE73A2345C9C1</p> <p>Trib Aprox: R\$ 2.688,72 Fed - R\$ 2.825,28 Est - R\$ 0,00 Mun / Fonte:IBPT/empresome 8F6CA7</p>											

Recebemos de RONALDO F DE SOUZA EIRELI os produtos constantes na Nota Fiscal indicada ao lado. Destinatário: FUNDO MUNICIPAL DE ASSISTENCIA SOCIAL - (FMAS) DE BOM JARDIM - Rua R RUA 28 DE JULHO, 57 - CENTRO - Bom Jardim/MA		Data de Emissão	04/11/2021	NFe Nº	000000118
Data de Recebimento	Identificação e Assinatura do Recebedor	Valor Total da Nota	8,064,00	Série	819 001

 <p><b>DANFE</b> Documento Auxiliar da Nota Fiscal Eletrônica</p> <p>Saída: 1 Entrada: 0 Nº 000000118 Série 001 Folha 1/1</p>		<p>Controle do Fisco</p>  <p>Chave de Acesso 2121 1132 8550 8400 0131 5500 1000 0001 1817 5658 9642</p> <p>Consulta de autenticidade do portal nacional da NFe www.nfe.fazenda.gov.br/portal ou no site da Sefaz autorizadora</p> <p>Protocolo de Autorização 421210029278377 - 04/11/2021 - 14:39:39</p> <p>CNPJ/CPF 32.855.084/0001-31</p>
<p>RONALDO F DE SOUZA EIRELI - ALTERNATIVA PNEUS E BATERIAS Avenida AV. PALINO NEVES, 482 - - MONTE CASTELO 65580-000 - Tutoia - MA - Fone/Fax: 98 98840 2563</p> <p>Natureza de Operação Venda de mercadoria sujeita ao regime de ST</p> <p>Inscrição Estadual 125920059</p>		

<b>Destinatário / Remetente</b>		CNPJ/CPF	15.162.596/0001-01	Data de Emissão	04/11/2021
Nome/Razão Social FUNDO MUNICIPAL DE ASSISTENCIA SOCIAL- (FMAS) DE BOM JARDIM		CEP	65380-000	Data Saída/Entrada	04/11/2021
Endereço Rua R RUA 28 DE JULHO, 57 -		Bairro/Distrito	CENTRO	Hora Saída/Entrada	14:32:00
Município	Bom Jardim	Fone	98 3664 2125	UF	MA
		Inscrição Estadual			

Nº de duplicata	Vencimento	Valor	UF da duplicata	Vencimento	Valor	UF da duplicata	Vencimento	Valor	UF da duplicata	Vencimento	Valor
001	04/11/2021	8.064,00									

Base de Cálculo do ICMS	0,00	Valor do ICMS	0,00	Base Cálculo do ICMS Subst.	0,00	Valor do ICMS Subst.	0,00	Valor Aprox. dos Trib. (IBPT)	2.832,88	Valor Total dos Produtos	8.064,00
Valor do Frete	0,00	Valor do Seguro	0,00	Desconto	0,00	Out. Desp. Acessor.	0,00	Valor do IPI	0,00	Valor Deson.	0,00
										Valor Total da Nota	8.064,00

<b>Transportador / Volumes Transportados</b>		Razão Social	Frete por Conta	Código ANTT	Placa Veículo	UF	CNPJ/CPF
			9-Sem Transporte				
Endereço		Município		UF	Inscrição Estadual		
Quantidade	Especie	Marca	Numeração	Peso Bruto	Peso Líquido		

Cód. Prod.	Descrição dos Produtos	NCM/SH	CST	CBO/SH	CFOP	Med.	Quantidade	Vlr. Unitário	Vlr. Desconto	Vlr. Total	BC Icms	Vlr. Icms	Vlr. IPI	ALIQ. %		Vlr. Aprox. dos Trib.
														ICMS	IPI	
6	PNEU 265/70R16 DUNLOP	40111000	0500	5405	UN		4,0000	779,0000	0,00	3.116,00	0,00	0,00	0,00	0,00		1.094,65
464	PNEU 215/65 R16 CONTINENTAL	40111000	0500	5405	UN		4,0000	486,0000	0,00	1.944,00	0,00	0,00	0,00	0,00		32,93
465	PNEU 195/65 R15 FIRESTONE	40111000	0500	5405	UN		4,0000	387,0000	0,00	1.548,00	0,00	0,00	0,00	0,00		53,81
466	PNEU 165/60 R15 ECORIS	40111000	0500	5405	UN		4,0000	364,0000	0,00	1.456,00	0,00	0,00	0,00	0,00		511,49

<b>Dados Adicionais</b>		Informações Complementares	Informações Adicionais do Fisco
		<p>I-DOC. EMITIDO P/ME OU EPP OPTANTE P/SIMPLES NACIONAL</p> <p>II-NAO GERA DIREITO A CREDITO FISCAL DE IPI</p> <p>REFERENTE AO CONTRATO 0256/2021.</p> <p>REGAO ELETRONICO 09/2021 PMBJ.</p> <p>DADOS BANCARIOS.</p> <p>BANCO DO BRASIL.</p> <p>AGENCIA 2746-4</p> <p>CORRENTE 62.453-5</p> <p>MD5: D39789B7B3CA30B9CFBAE73A2345C9C1</p> <p>Trib Aprox. R\$ 1.381,36 Fed - R\$ 1.451,52 Est - R\$ 0,00 Mun / Fonte: IBPT/empresome 8F6CA7</p>	

Recebemos de RONALDO F. DE SOUZA EIRELI os produtos constantes na Nota Fiscal indicada ao lado. Destinatário: SECRETARIA MUNICIPAL DE EDUCACAO - Avenida AV AVENIDA JOSE PEDRO DE VASCONCELOS, 000 - ***** CENTRO - Bom Jardim/MA		Data de Emissão	04/11/2021
Data de Recebimento	Identificação e Assinatura do Recebedor	Valor Total da Nota	84.988,00

NFe Nº 820 000000120  
Série 001

 <p><b>RONALDO F DE SOUZA EIRELI - ALTERNATIVA PNEUS E BATERIAS</b> Avenida AV. PALINO NEVES, 482 - - MONTE CASTELO 65580-000 - Tutóia - MA - Fone/Fax: 98 08840 2563</p>	<p><b>DANFE</b> Documento Auxiliar da Nota Fiscal Eletrônica</p> <p>Saída: 1 Entrada: 0 Nº 000000120 Série 001 Folha 1/1</p>	<p>Controle do Fisco</p> 
		<p>Chave de Acesso</p> <p>2121 1132 8550 8400 0131 5500 1000 0001 2011 4319 49: 1</p> <p>Consulta de autenticidade do portal nacional da NFe www.nfe.fazenda.gov.br/portal ou no site da Defez autorizadora</p>
<p>Natureza de Operação:</p> <p>Venda de mercadoria sujeita ao regime de ST</p>		<p>Protocolo de Autorização</p> <p>421210029291851 - 04/11/2021 - 15:51:55</p>
Inscrição Estadual	Inscrição Estadual Sub. Tributária	CNPJ/CPF
125920059		32.855.084/0001-31

<b>Destinatário / Remetente</b>		CNPJ/CPF	Data de Emissão
Nome/Razão Social SECRETARIA MUNICIPAL DE EDUCACAO		30.323.110/0001-55	04/11/2021
Endereço Avenida AV AVENIDA JOSE PEDRO DE VASCONCELOS, 000 - *****		Bairro/Distrito CENTRO	CEP 65380-000
Município Bom Jardim	Fone 98 9152 6629	UF MA	Inscrição Estadual
			Data Saída/Entrada 04/11/2021
			Hora Saída/Entrada 15:32:00

Nº da duplicata	Vencimento	Valor	Nº da duplicata	Vencimento	Valor	Nº da duplicata	Vencimento	Valor	Nº da duplicata	Vencimento	Valor
001	04/11/2021	84.988,00									

Base de Cálculo do ICMS	0,00	Valor do ICMS	0,00	Base Calc. do ICMS Subs.	0,00	Valor do ICMS Subs.	0,00	Valor Aprox. dos Trib. (IBPT)	27.196,16	Valor Total dos Produtos	84.988,00
Valor do Frete	0,00	Valor do Seguro	0,00	Desconto	0,00	Dut. Desp. Acessor.	0,00	Valor do IPI	0,00	Valor Descon.	0,00
										Valor Total da Nota	84.988,00

<b>Transportador / Volumes Transportados</b>		Frete por Conta	Código ANTT	Placa Veículo	UF	CNPJ/CPF
Razão Social		9-Sem Transporte				
Endereço		Município		UF	Inscrição Estadual	
Quantidade	Espécie	Marca	Numeração	Peso Bruto	Peso Líquido	

Cód. Prod.	Descrição dos Produtos	NCM/SH	CST	CFOP	Med.	Quantidade	Vir. Unitário	Vir. Desconto	Vir. Total	BC Icms	Vir. Icms	Vir. IPI	ALIQ. %		Vir / prox dos Trib.
													ICMS	IPI	
165	PNEU 215/75 R17.5 MGM LISO	40112090	0500	5405	UN	4,0000	1.414,0000	0,00	5.656,00	0,00	0,00	0,00	0,00		1.809,92
304	PNEU 275/80 R 22.5 TEGRYS BORRACHUDO	40112090	0500	5405	UN	12,0000	1.453,0000	0,00	17.436,00	0,00	0,00	0,00	0,00		5.579,52
165	PNEU 215/75 R17.5 MGM LI90	40112090	0500	5405	UN	18,0000	917,0000	0,00	16.506,00	0,00	0,00	0,00	0,00		5.281,92
165	PNEU 215/75 R17.5 MGM LISO	40112090	0500	5405	UN	18,0000	917,0000	0,00	16.506,00	0,00	0,00	0,00	0,00		5.281,92
487	PNEU 215/75 R17.5 MAGNUM BORRACHUDO	40112090	0500	5405	UN	12,0000	958,0000	0,00	11.496,00	0,00	0,00	0,00	0,00		3.678,72
487	PNEU 215/75 R17.5 MAGNUM BORRACHUDO	40112090	0500	5405	UN	16,0000	966,0000	0,00	17.388,00	0,00	0,00	0,00	0,00		5.564,16

<b>Dados Adicionais</b>	Informações Adicionais do Fisco
<p>Informações Complementares</p> <p>JOC. EMITIDO P/ME OU EPP OPTANTE P/SIMPLES NACIONAL II-NAO GERA DIREITO A CREDITO FISCAL DE IPI REFERENTE AO CONTRATO 0257/2021. PREGAO ELETRONICO 029/2021 PMBJ</p> <p>DADOS BANCARIOS. BANCO DO BRASIL. AGENCIA 2746-4 CORRENTE 62.453-5 MD5: D39789B7B3CA30B9CFBAE73A2345C9C1 Trib Aprox. R\$ 11.898,32 Fed - R\$ 15.297,84 Est - R\$ 0,00 Mun / Fonte:IBPT/empresome 6F6CA7</p>	

Recebemos de ALTERNATIVA PNEUS, BATERIAS E AUTO PARTS LTDA os produtos constantes na Nota Fiscal indicada ao lado. Destinatário: MUNICIPIO DE BOM JARDIM - Avenida AV JOSE PEDRO, SN - CENTRO - Bom Jardim/MA		Data de Emissão	02/12/2021	Fluor. 37.384,00	050900712021	NFe Nº 0000000126	Série 001
Data de Recebimento	Identificação e Assinatura do Recebedor		Valor Total da Nota				

 <p><b>ALTERNATIVA PNEUS, BATERIAS E AUTO PARTS LTDA - ALTERNATIVA</b> Avenida AV. PALINO NEVES, 482 - - MONTE CASTELO 85580-000 - Tutóia - MA - Fone/Fax: 98 98840 2563</p>		<p align="center"><b>DANFE</b> Documento Auxiliar da Nota Fiscal Eletrônica</p> <p>Saída: 1 Entrada: 0 Nº 0000000126 Série 001 Folha 1/1</p>		<p>Controle do Fisco</p>  <p>Chave de Acesso 2121 1232 8550 8400 0131 5500 1000 0001 2616 9118 5157</p> <p>Consulta de autenticidade do portal nacional de NFe www.nfe.fazenda.gov.br/portal ou no site da Setax autorizadora</p>	
Natureza de Operação Venda a prazo		Protocolo de Autorização 421210032247679 - 02/12/2021 - 15:16:53		CNPJ/CPF 32.855.084/0001-31	
Inscrição Estadual 125920059		Inscrição Estadual Sub. Tributária			

<b>Destinatário / Remetente</b>			CNPJ/CPF 06.229.975/0001-72		Data de Emissão 02/12/2021
Nome/Razão Social MUNICIPIO DE BOM JARDIM			Bairro/Distrito CENTRO		CEP 65380-000
Endereço Avenida AV JOSE PEDRO, SN -			UF MA		Inscrição Estadual 122179234
Município Bom Jardim			Fone		Hora Saída/Entrada 15:11:00

Nº da duplicata	Vencimento	Valor	Nº da duplicata	Vencimento	Valor	Nº da duplicata	Vencimento	Valor	Nº da duplicata	Vencimento	Valor
001	02/12/2021	37.384,00									

<b>Cálculo dos Impostos</b>		Base de Cálculo do ICMS 0,00		Valor do ICMS 0,00		Base Cálculo do ICMS Subs. 0,00		Valor do ICMS Subs. 0,00		Valor Aprox. dos Trib. (IBPT) 13.132,99		Valor Total dos Produtos 37.384,00	
Valor do Frete 0,00		Valor do Seguro 0,00		Desconto 0,00		Out. Desp. Acessor. 0,00		Valor do IPI 0,00		Valor Deson. 0,00		Valor Total da Nota 37.384,00	

<b>Transportador / Volumes Transportados</b>			Razão Social		Frete por Conta 9-Sem Transporte		Código ANTT		Placa Veículo		UF		CNPJ/CPF	
Endereço			Município		UF		Inscrição Estadual							
Quantidade			Espécie		Marca		Numeração		Peso Bruto		Peso Líquido			

Cód. Prod.	Descrição dos Produtos	NCM/SH	CST C/OSN	CFOP	Med.	Quantidade	Vlr. Unitário	Vlr. Desconto	Vlr. Total	ICMS	Vlr. ICMS	Vlr. IPI	ALIQ. %		Vlr. Aprox. dos Trib.
													ICMS	IPI	
459	PNEU 14.00.24 ROTGAS 16 LONAS	40118090	0500	5102	UN	2.0000	4.790,0000	0,00	9.580,00	0,00	0,00	0,00	0,00		3.355,45
460	PNEU 17.5-25 MRE 16 LONAS	40118090	0500	5102	UN	4.0000	3.829,0000	0,00	15.316,00	0,00	0,00	0,00	0,00		5.310,51
463	PNEU 23.1.30 SUPERGLIDER	40118090	0500	5102	UN	2.0000	6.244,0000	0,00	12.488,00	0,00	0,00	0,00	0,00		4.387,03

<b>Dados Adicionais</b>		Informações Adicionais do Fisco	
<p>Informações Complementares</p> <p>I-DOC.EMITIDO P/ME OU EPP OPTANTE P/SIMPLES NACIONAL II-NAO GERA DIREITO A CREDITO FISCAL DE IPI REFERENTE AO CONTRATO 0255/2021. PREGAO ELETRONICO 029/2021 PMBJ. BANCARIOS. BANCO DO BRASIL. AGENCIA 2746-4 CORRENTE 62.453-5 MD5: D39789B7B3CA30B9CFBAE73A2345C9C1 Trib Aprox. R\$ 6.403,87 Fed - R\$ 6.729,12 Est - R\$ 0,00 Mun / Fonte:IBPT/empresome 8F6CA7</p>			



Recebemos de ALTERNATIVA PNEUS, BATERIAS E AUTO PARTS LTDA os produtos constantes na Nota Fiscal indicada ao lado. Destinatário: FUNDO MUNICIPAL DE ASSISTENCIA SOCIAL- (FMAS) DE BOM JARDIM - Rua R RUA 28 DE JULHO, 57 - CENTRO - Bom Jardim/MA.		Data de Emissão	02/12/2021
Data de Recebimento	Identificação e Assinatura do Recebedor	Valor Total da Nota	4.220,00

NFe Nº 0000000128  
Série 892 001

 <b>ALTERNATIVA PNEUS, BATERIAS E AUTO PARTS LTDA - ALTERNATIVA</b> Avenida AV. PALINO NEVES, 402 - - MONTE CASTELO 65580-000 - Tutoia - MA - Fone/Fax: 98 98840 2563	<b>DANFE</b> Documento Auxiliar da Nota Fiscal Eletrônica Saída: 1 Entrada: 0 Nº 0000000128 Série 001 Folha 1/1	Controle do Fisco 
		Chave de Acesso 2121 1232 8550 8400 0131 5500 1000 0001 2815 8521 1497 Consulta de autenticidade do portal nacional da NFe www.nfe.fazenda.gov.br/portal ou no site da Sefaz autorizadora
Natureza de Operação Venda de mercadoria sujeita ao regime de ST		Protocolo de Autorização 421210032251334 - 02/12/2021 - 15:32:40
Inscrição Estadual 125920059	Inscrição Estadual Sub. Tributária	CNPJ/CPF 32.855.084/0001-31

<b>Destinatário / Remetente</b>		CNPJ/CPF	15.162.596/0001-01	Data de Emissão	02/12/2021
Nome/Razão Social FUNDO MUNICIPAL DE ASSISTENCIA SOCIAL- (FMAS) DE BOM JARDIM		Bairro/Distrito	CENTRO	CEP	65380-000
Endereço Rua R RUA 28 DE JULHO, 57 -		Município	Bom Jardim	UF	MA
Fone 98 3664 2125		Inscrição Estadual		Data Saída/Entrada	02/12/2021
				Hora Saída/Entrada	15:29:00

Nº da duplicata	Vencimento	Valor	Nº da duplicata	Vencimento	Valor	Nº da duplicata	Vencimento	Valor	Nº da duplicata	Vencimento	Valor
001	02/12/2021	4.220,00									

Base de Cálculo do ICMS	0,00	Valor do ICMS	0,00	Base Cálculo do ICMS Subs.	0,00	Valor do ICMS Subs.	0,00	Valor Aprox. dos Trib. (IBPT)	1.482,49	Valor Total dos Produtos	4.220,00
Valor do Frete	0,00	Valor do Seguro	0,00	Desconto	0,00	Out. Desp. Acessor.	0,00	Valor do IPI	0,00	Valor Deson.	0,00
										Valor Total da Nota	4.220,00

<b>Transportador / Volumes Transportados</b>		Razão Social	Frete por Conta	Código ANTT	Placa Veículo	UF	CNPJ/CPF
		Endereço	9-Sem Transporte				
		Quantidade	Município		UF	Inscrição Estadual	
		Especie	Marca	Numeração	Peso Bruto	Peso Líquido	

Cód. Prod.	Descrição dos Produtos	NCM/SH	CST	CFOP	Med.	Quantidade	Vlr. Unitária	Vlr. Desconto	Vlr. Total	BC Icms	Vlr. Icms	Vlr. IPI	ALIQ. %		Vlr Aprox. dos Trib.
													ICMS	IPI	
464	PNEU 215/65 R16 CONTINENTAL	40111000	0500	5405	UN	4,0000	486,0000	0,00	1,944,00	0,00	0,00	0,00	0,00		682,93
465	PNEU 195/65 R15 FIRESTONE	40111000	0500	5405	UN	4,0000	387,0000	0,00	1,548,00	0,00	0,00	0,00	0,00		543,61
466	PNEU 185/60 R15 ECORIS	40111000	0500	5405	UN	2,0000	364,0000	0,00	728,00	0,00	0,00	0,00	0,00		255,75

<b>Dados Adicionais</b>		Informações Complementares	Informações Adicionais do Fisco
		I-DOC. EMITIDO P/ME OU EPP OPTANTE P/SIMPLES NACIONAL II-NAO GERA DIREITO A CREDITO FISCAL DE IPI REFERENTE AO CONTRATO 0258/2021. PREGAO ELETRONIO 09/2021 PMBJ. BANCARIOS. BANCO DO BRASIL. AGENCIA 2746-4 CORRENTE 62.453-5 MD5: D39789B7B3CA30B9CFBAE73A2345C9C1 Trib Aprox. R\$ 722,89 Fed - R\$ 759,60 Est - R\$ 0,00 Mun / Fonte:IBPT/empresome 8F6CA7	

Recebemos de ALTERNATIVA PNEUS, BATERIAS E AUTO PARTS LTDA os produtos constantes na Nota Fiscal indicada ao lado. Destinatário: SECRETARIA MUNICIPAL DE EDUCACAO - Avenida AV AVENIDA JOSE PEDRO DE VASCONCELOS, 000 - ***** CENTRO - Bom Jardim/MA		Data de Emissão FL 02/12/2021	Proc. 0506002/2021	NFe N° 000000127
Data de Recebimento	Identificação e Assinatura do Recebedor	Valor Total da Nota 13.317,80	Série 8230 001	

 <b>ALTERNATIVA PNEUS, BATERIAS E AUTO PARTS LTDA - ALTERNATIVA</b> Avenida AV. PALINO NEVES, 482 - - MONTE CASTELO 65580-000 - Tutoia - MA - Fone/Fax: 98 98840 2563		<b>DANFE</b> Documento Auxiliar da Nota Fiscal Eletrônica		Controle do Fisco 
		Saída: 1 Entrada: 0 N° 000000127 Série 001 Folha 1/1	Chave de Acesso 2121 1232 8550 8400 0131 5500 1000 0001 2717 2525 8019	Protocolo de Autorização 421210032249882 - 02/12/2021 - 15:26:16
Natureza da Operação Venda de mercadoria sujeita ao regime de ST		Inscrição Estadual Sub. Tributária 125920059		CNPJ/CPF 32.855.084/0001-31

## Destinatário / Remetente

Nome/Razão Social SECRETARIA MUNICIPAL DE EDUCACAO		CNPJ/CPF 30.323.110/0001-55	Data de Emissão 02/12/2021
Endereço Avenida AV AVENIDA JOSE PEDRO DE VASCONCELOS, 000 - *****		Bairro/Distrito CENTRO	CEP 65380-000
Município Bom Jardim	Fone 98 9152 6629	UF MA	Inscrição Estadual
			Data Saída/Entrada 02/12/2021
			Hora Saída/Entrada 15:24:00

## Fatura

N° da duplicata	Vencimento	Valor	N° da duplicata	Vencimento	Valor	N° da duplicata	Vencimento	Valor	N° da duplicata	Vencimento	Valor
001	02/12/2021	13.317,80									

## Cálculo dos Impostos

Base de Cálculo do ICMS 0,00	Valor do ICMS 0,00	Base Cálculo do ICMS Subs. 0,00	Valor do ICMS Subs. 0,00	Valor Aprox. dos Trib. (IBPT) 4.324,47	Valor Total dos Produtos 13.317,80
Valor do Frete 0,00	Valor do Seguro 0,00	Desconto 0,00	Out. Desp. Acessor. 0,00	Valor do IPI 0,00	Valor Deson. 0,00
					Valor Total da Nota 13.317,80

## Transportador / Volumes Transportados

Razão Social		Frete por Conta 9-Sem Transporte	Código ANTT	Placa Veículo	UF	CNPJ/CPF
Endereço		Município	UF	Inscrição Estadual		
Quantidade	Espécie	Marca	Numeração	Peso Bruto	Peso Líquido	

## Dados dos Produtos

Cod. Prod.	Descrição dos Produtos	NCM/SH	CST	CSOSN	CFOP	Med.	Quantidade	Vlr. Unitário	Vlr. Desconto	Vlr. Total	BC Icms	Vlr. Icms	Vlr. IPI	ALIC. %		Vlr Aprox. dos Trib.
														ICMS	IPI	
165	PNEU 215/75 R17.5 MGM LISO	40112090	0500	5405	UN		8,0000	1.414,0000	0,00	11.312,00	0,00	0,00	0,00	0,00		3.619,84
469	PNEU 90/90-19 RINALDI	40114000	0500	5405	UN		4,0000	214,0000	0,00	856,00	0,00	0,00	0,00	0,00		300,71
470	PNEU 110/90-17 RINALDI	40114000	0500	5405	UN		5,0000	229,9600	0,00	1.149,80	0,00	0,00	0,00	0,00		403,92

## Dados Adicionais

Informações Complementares I-DOC.EMITIDO P/ME OU EPP OPTANTE P/SIMPLES NACIONAL II-NAO GERA DIREITO A CREDITO FISCAL DE IPI REFERENTE AO CONTRATO 0257/2021. PREGAO ELETRONICO 029/2021 PMBJ DADOS BANCARIOS. BANCO DO BRASIL. AGENCIA 2746-4 CORRENTE 62.453-5 MDS: D39789B7B3CA30B9CFBAE73A2345C9C1 Trib Aprox. R\$ 1.927,27 Fed - R\$ 2.397,20 Est - R\$ 0,00 Mun / Fonte:IBPT/empresome 8F6CA7	Informações Adicionais do Fisco
--	---------------------------------

Recebemos de ALTERNATIVA PNEUS, BATERIAS E AUTO PARTS LTDA os produtos constantes na Nota Fiscal indicada ao lado. Destinatário: MUNICIPIO DE BOM JARDIM - Avenida AV JOSE PEDRO, SN - CENTRO - Bom Jardim/MA		Data de Emissão	PEDREI 22/12/2021	AS/MA NFE Nº 02022	000000133
Data de Recebimento	Identificação e Assinatura do Recebedor	Valor Total da Nota	92.934,00	Série	001

 <b>ALTERNATIVA PNEUS, BATERIAS E AUTO PARTS LTDA - ALTERNATIVA</b> Avenida AV. PALINO NEVES, 462 - - MONTE CASTELO 85580-000 - Tuloia - MA - Fone/Fax: 98 98840 2563	<b>DANFE</b> Documento Auxiliar da Nota Fiscal Eletrônica Saída: 1 Entrada: 0 Nº 000000133 Série 001 Folha 1/1	Controle do Fisco 
		Chave de Acesso 2121 1232 8550 8400 0131 5500 1000 0001 3316 5140 0214
Natureza de Operação Venda de mercadoria sujeita ao regime de ST		Protocolo de Autorização 421210034391948 - 22/12/2021 - 16:30:57
Inscrição Estadual 125920059	Inscrição Estadual Sub. Tributária	CNPJ/CPF 32.855.084/0001-31

<b>Destinatário / Remetente</b>			Nome/Razão Social		MUNICIPIO DE BOM JARDIM		CNPJ/CPF		06.229.975/0001-72		Data de Emissão		22/12/2021				
Endereço			Avenida AV JOSE PEDRO, SN -			Bairro/Distrito			CENTRO			CEP			65380-000		
Município			Bom Jardim			UF			MA			Inscrição Estadual			122179234		
Fone						Data Saída/Entrada			22/12/2021			Hora Saída/Entrada			16:19:00		

Fatura											
Nº da duplicata	Vencimento	Valor	Nº da duplicata	Vencimento	Valor	Nº da duplicata	Vencimento	Valor	Nº da duplicata	Vencimento	Valor
001	22/12/2021	92.934,00									

Cálculo dos Impostos																											
Base de Cálculo do ICMS		0,00		Valor do ICMS		0,00		Base Calc. do ICMS Subs.		0,00		Valor do ICMS Subs.		0,00		Valor Aprox. dos Trib. (IBPT)		32.152,55		Valor Total dos Produtos		92.934,00					
do Frete		0,00		Valor do Seguro		0,00		Desconto		0,00		Out. Desp. Acessor.		0,00		Valor do IPI		0,00		Valor Deson.		0,00		Valor Total da Nota		92.934,00	

<b>Transportador / Volumes Transportados</b>				Razão Social		Frete por Conta		9-Sem Transporte		Código ANTT		Placa Veículo		UF		CNPJ/CPF	
Endereço				Município				UF		Inscrição Estadual							
Quantidade		Espécie		Marca		Numeração		Peso Bruto				Peso Líquido					

Cod. Prod.	Descrição dos Produtos	NCM/SH	CST	CDSN	CFOP	Med.	Quantidade	Vir. Unitário	Vir. Desconto	Vir. Total	BC Icms	Vir. Icms	Vir. IPI	ALIQ. %		Vir / prox dos Trib.
														ICMS	IPI	
122	PNEU 275/60R22.5 DUNLOP SP835 146/146L	40112090	0500	5405	UN		7,0000	2.260,0000	0,00	15.820,00	0,00	0,00	0,00	0,00	0,00	5.062,40
259	PNEU 14.00.24 ROTGAS 16 LONAS	40118090	0500	5405	UN		2,0000	4.790,0000	0,00	9.580,00	0,00	0,00	0,00	0,00	0,00	3.365,45
360	PNEU 17.5-25 MRE 16 LONAS	40118090	0500	5405	UN		6,0000	3.829,0000	0,00	22.974,00	0,00	0,00	0,00	0,00	0,00	6.070,77
459	PNEU 14.00.24 ROTGAS 16 LONAS	40118090	0500	5405	UN		4,0000	4.790,0000	0,00	19.160,00	0,00	0,00	0,00	0,00	0,00	6.730,91
560	PNEU 17.5-25 MRE 16 LONAS	40118090	0500	5405	UN		6,0000	3.566,0000	0,00	21.396,00	0,00	0,00	0,00	0,00	0,00	7.516,41
661	PNEU 225/75 R16 WLK	40111000	0500	5405	UN		4,0000	1.001,0000	0,00	4.004,00	0,00	0,00	0,00	0,00	0,00	1.406,61

<b>Dados Adicionais</b>	
Informações Complementares OC. EMITIDO P/ME OU EPP OPTANTE P/SIMPLES NACIONAL NÃO GERA DIREITO A CREDITO FISCAL DE IPI REFERENTE AO CONTRATO 0255/2021. PREGAO ELETRONICO 029/2021 PMBJ. DADOS BANCARIOS. BANCO DO BRASIL. AGENCIA 2746-4 CORRENTE 62.453-5 MD5: D39789B7B3CA30B9CFBAE73A2345C9C1 Trib Aprox. R\$ 15.424,43 Fed - R\$ 16.728,12 Est - R\$ 0,00 Mun / Fonte: IBPT/empresome 8F6CA7	Informações Adicionais do Fisco

Proc. 02507/2022

Recebemos de ALTERNATIVA PNEUS, BATERIAS E AUTO PARTS LTDA os produtos constantes na Nota Fiscal indicada ao lado. Destinatário: FUNDO MUNICIPAL DE ASSISTENCIA SOCIAL- (FMAS) DE BOM JARDIM - Rua R RUA 28 DE JULHO, 57 - CENTRO - Bom Jardim/MA		Data de Emissão 23/12/2021	NFe N° 000000136
Data de Recebimento	Identificação e Assinatura do Recebedor	Valor Total da Nota 5.577,71	Série J01



**ALTERNATIVA PNEUS, BATERIAS E AUTO PARTS LTDA - ALTERNATIVA**  
Avenida AV. PALINO NEVES, 482 - - MONTE CASTELO  
65590-000 - Tutoia - MA - Fone/Fax: 98 98840 2563

**DANFE**  
Documento Auxiliar da  
Nota Fiscal Eletrônica

Saída: 1  
Entrada: 0  
N° 000000136  
Série 001  
Folha 1/1

1



Controle do Fisco  
Chave de Acesso  
2121 1232 8550 8400 0131 5500 1000 0001 3615 9729 4033  
Consulta de autenticidade do portal nacional da NFe  
www.nfe.fazenda.gov.br/portal ou no site da Sefaz autorizadora

Natureza da Operação Venda de mercadoria sujeita ao regime de ST	Protocolo de Autorização 421210034458272 - 23/12/2021 - 07:55:08
Inscrição Estadual 125920059	Inscrição Estadual Sub. Tributária CNPJ/CPF 32.855.084/0001-31

<b>Destinatário / Remetente</b>		CNPJ/CPF 15.162.596/0001-01	Data de Emissão 23/12/2021
Nome/Razão Social FUNDO MUNICIPAL DE ASSISTENCIA SOCIAL- (FMAS) DE BOM JARDIM		CEP 65380-000	Data Saída/Entrada 23/12/2021
Endereço Rua R RUA 28 DE JULHO, 57 -		Bairro/Distrito CENTRO	Hora Saída/Entrada 07:52:00
Município Bom Jardim	Fone 98 3664 2125	UF MA	Inscrição Estadual

Fatura											
Nº da duplicata	Vencimento	Valor	Nº da duplicata	Vencimento	Valor	Nº da duplicata	Vencimento	Valor	Nº da duplicata	Vencimento	Valor
001	23/12/2021	5.577,71									

Cálculo dos Impostos											
Base de Cálculo do ICMS		Valor do ICMS	Base Cálculo do ICMS Subs.		Valor do ICMS Subs.	Valor Aprox. dos Trib. (IBPT)		Valor Total dos Produtos			
0,00		0,00	0,00		0,00	1.959,45		5.577,71			
do Frete	Valor do Seguro	Desconto	Out. Desp. Acessor.	Valor do IPI	Valor Deson.	Valor Total da Nota					
0,00	0,00	0,00	0,00	0,00	0,00	5.577,71					

<b>Transportador / Volumes Transportados</b>		Frete por Conta 9-Sem Transporte	Código ANTT	Piaca Veiculo	UF	CNPJ/CPF
Razão Social		Município		UF	Inscrição Estadual	
Endereço		Município		UF	Inscrição Estadual	
Quantidade	Especie	Marca	Numeração	Peso Bruto	Peso Líquido	

Cód. Prod.	Descrição dos Produtos	NCM/EN	CST	CFOP	Med.	Quantidade	Vlr. Unitário	Vlr. Desconto	Vlr. Total	BC Icms	Vlr. Icms	Vlr. IPI	ALIQ. %		Vlr Aprox. dos Trib.
													ICMS	IPI	
6	PNEU 265/70R16 DUNLOP AT3 BLT 112T	40111000	0500	5405	UN	2,0000	779,0000	0,00	1.558,00	0,00	0,00	0,00	0,00		547,33
2	454 PNEU 215/65 R16 CONTINENTAL	40111000	0500	5405	UN	2,0000	486,0000	0,00	972,00	0,00	0,00	0,00	0,00		341,45
3	455 PNEU 195/65 R15 FIRESTONE	40111000	0500	5405	UN	2,0000	387,0000	0,00	774,00	0,00	0,00	0,00	0,00		271,91
4	456 PNEU 185/60 R15 ECORIS	40111000	0500	5405	UN	4,0000	364,0000	0,00	1.456,00	0,00	0,00	0,00	0,00		511,49
5	564 PNEU 60/100-79 R/NALDI	40114000	0500	5405	UN	3,0000	131,2500	0,00	393,75	0,00	0,00	0,00	0,00		138,32
6	565 PNEU 80/700-14 R/NALDI	40114000	0500	5405	UN	3,0000	141,3200	0,00	423,96	0,00	0,00	0,00	0,00		148,94

<b>Dados Adicionais</b>	Informações Adicionais do Fisco
<p>OC. EMITIDO P/ME OU EPP OPTANTE P/SIMPLES NACIONAL          NÃO GERA DIREITO A CREDITO FISCAL DE IPI          REFERENTE AO CONTRATO 0256/2021.          PREGAO ELETRONIO 09/2021 PMBJ.          DADOS BANCARIOS.          BANCO DO BRASIL.          AGENCIA 2746-4          CORRENTE 62.453-5          MD5: D39789B7B3CA30B9CFBAE73A2345C9C1          Trib Aprox. R\$ 955,46 Fed - R\$ 1.003,99 Est - R\$ 0,00 Mun / Fonte: IBPT/empresome 8F6CA7</p>	

Recebemos de ALTERNATIVA PNEUS, BATERIAS E AUTO PARTS LTDA os produtos constantes na Nota Fiscal indicada ao lado. Destinatário: FUNDO MUNICIPAL DE ASSISTENCIA SOCIAL- (FMAS) DE BOM JARDIM - Rua R RUA 28 DE JULHO, 57 - CENTRO - Bom Jardim/MA		Data de Emissão	22/12/2021	Proc. 040500212022	PFEDREKASIMA
Data de Recebimento	Identificação e Assinatura do Recebedor	Valor Total da Nota	3.116,00	NFe Nº 826000000134	Série 001

 <p><b>ALTERNATIVA PNEUS, BATERIAS E AUTO PARTS LTDA - ALTERNATIVA</b> Avenida AV. PALINO NEVES, 462 - - MONTE CASTELO 85580-000 - Tutoia - MA - Fone/Fax: 98 98840 2563</p>	<p align="center"><b>DANFE</b> Documento Auxiliar da Nota Fiscal Eletrônica</p> <p>Saída: 1 Entrada: 0 Nº 0000000134 Série 001 Folha 1/1</p>	<p>Controle do Fisco</p> 
		<p>Chave de Acesso</p> <p>2121 1232 8550 8400 0131 5500 1000 0001 3411 6757 7116</p> <p>Consulta de autenticidade do portal nacional da NFe www.nfe.fazenda.gov.br/portal ou no site da Sefaz autorizadora</p>
<p>Natureza de Operação</p> <p>Venda de mercadoria sujeita ao regime de ST</p>		<p>Protocolo de Autorização</p> <p>421210034394603 - 22/12/2021 - 16:43:10</p>
Inscrição Estadual	Inscrição Estadual Sub. Tributária	CNPJ/CPF
125920059		32.855.084/0001-31

<b>Destinatário / Remetente</b>		CNPJ/CPF	Data de Emissão
FUNDO MUNICIPAL DE ASSISTENCIA SOCIAL- (FMAS) DE BOM JARDIM		15.162.596/0001-01	22/12/2021
Endereço	Bairro/Distrito	CEP	Data Saída/Entrada
Rua R RUA 28 DE JULHO, 57 -	CENTRO	65380-000	22/12/2021
Município	Fone	UF	Inscrição Estadual
Bom Jardim	98 3664 2125	MA	
			Hora Saída/Entrada
			16:3 :00

Nº de duplicata	Vencimento	Valor	Nº de duplicata	Vencimento	Valor	Nº de duplicata	Vencimento	Valor	Nº de duplicata	Vencimento	Valor
001	22/12/2021	3.116,00									

Base de Cálculo do ICMS	Valor do ICMS	Base Cálculo do ICMS Subs.	Valor do ICMS Subs.	Valor Aprox. dos Trib. (IBPT)	Valor Total dos Produtos
0,00	0,00	0,00	0,00	1.094,65	3.116,00
do Frete	Valor do Seguro	Desconto	Out. Desp. Acessor.	Valor do IPI	Valor Deson.
0,00	0,00	0,00	0,00	0,00	0,00
					Valor Total da Nota
					3.116,00

<b>Transportador / Volumes Transportados</b>		Frete por Conta	Código ANTT	Placa Veículo	UF	CNPJ/CPF
Razão Social		9-Sem Transporte				
Endereço		Município	UF	Inscrição Estadual		
Quantidade	Espécie	Marca	Numeração	Peso Bruto	Peso Líquido	

Cód. Prod.	Descrição dos Produtos	NCM/SH	CST	CFOP	Med.	Quantidade	Vir. Unitário	Vir. Desconto	Vir. Total	ICMS	Vir. Icms	Vir. IPI	ALIQ. %	Vir. Aprox. dos Trib.
6	PNEU 265/70R16 DUNLOP AT3 BLT 112T	40111000	0500	5405	UN	4,0000	779,0000	0,00	3.116,00	0,00	0,00	0,00	ICMS IPI	1.094,65

<b>Dados Adicionais</b>	Informações Adicionais do Fisco
<p>Informações Complementares</p> <p>I-DOC. EMITIDO P/ME OU EPP OPTANTE P/SIMPLES NACIONAL</p> <p>II-NAO GERA DIREITO A CREDITO FISCAL DE IPI</p> <p>REFERENTE AO CONTRATO 0268/2021</p> <p>PREGAO ELETRONICO 09/2021 PMBJ</p> <p>DADOS BANCARIOS</p> <p>BANCO DO BRASIL</p> <p>AGENCIA 2746-4</p> <p>CONTA 62.453-5</p> <p>CPF: D39789B7B3CA30B9CFBAE73A2345C9C1</p> <p>Valor Aprox. R\$ 533,77 Fed - R\$ 580,88 Est - R\$ 0,00 Mun / Fonte:IBPT/empresoma 8F6CA7</p>	

Recebemos de ALTERNATIVA PNEUS, BATERIAS E AUTO PARTS LTDA os produtos constantes na Nota Fiscal indicada ao lado. Destinatário: FUNDO MUNICIPAL DE SAUDE DE BOM JARDIM-MA - Avenida AV JOSE PEDRO VASCONCELOS, S/N - ***** CENTRO - Bom Jardim-MA		Data de Emissão	23/12/2021	FEDREPRAS/MA NFE Nº 0000000135 Série 827 001	
Data de Recebimento	Identificação e Assinatura do Recebedor	Valor Total da Nota	3.116,00		

 <b>ALTERNATIVA PNEUS, BATERIAS E AUTO PARTS LTDA - ALTERNATIVA</b> Avenida AV. PALINO NEVES, 462 - - MONTE CASTELO 85580-000 - Tutóia - MA - Fone/Fax: 98 88840 2563		<b>DANFE</b> Documento Auxiliar da Nota Fiscal Eletrônica Saída: 1 Entrada: 0 Nº 0000000135 Série 001 Folha 1/1		Controle do Fisco 	
				Chave de Acesso 2121 1232 8550 8400 D131 5500 1000 0001 3519 3023 3652 Consulta de autenticidade do portal nacional da NFe <a href="http://www.nfe.fazenda.gov.br/portal">www.nfe.fazenda.gov.br/portal</a> ou no site da Sefaz autorizadora	
Natureza de Operação Venda de mercadoria sujeita ao regime de ST		Protocolo de Autorização 421210034457747 - 23/12/2021 - 07:46:21			
Inscrição Estadual 125920059		Inscrição Estadual Sub. Tributária		CNPJ/CPF 32.855.084/0001-31	

<b>Destinatário / Remetente</b>				CNPJ/CPF		Data de Emissão	
Nome/Razão Social FUNDO MUNICIPAL DE SAUDE DE BOM JARDIM-MA				11.447.484/0001-38		23/12/2021	
Endereço Avenida AV JOSE PEDRO VASCONCELOS, S/N - *****				Bairro/Distrito CENTRO		CEP 65380-000	
Município Bom Jardim		Fone 98 3664 2125		UF MA		Inscrição Estadual	
						Data Saída/Entrada 23/12/2021	
						Hora Saída/Entrada 07:43:00	

Nº da duplicata	Vencimento	Valor	Nº da duplicata	Vencimento	Valor	Nº da duplicata	Vencimento	Valor	Nº da duplicata	Vencimento	Valor
001	23/12/2021	3.116,00									

<b>Cálculo dos Impostos</b>		Base de Cálculo do ICMS		Valor do ICMS		Base Cálculo do ICMS Subs.		Valor do ICMS Subs.		Valor Aprox. dos Trib. (IBPT)		Valor Total dos Produtos	
		0,00		0,00		0,00		0,00		1.094,65		3.116,00	
do Frete		Valor do Seguro		Desconto		Out. Desp. Acessor.		Valor do IPI		Valor Deson.		Valor Total da Nota	
0,00		0,00		0,00		0,00		0,00		0,00		3.116,00	

<b>Transportador / Volumes Transportados</b>				Razão Social		Frete por Conta		Código ANTT		Placa Veículo		UF		CNPJ/CPF	
				9-Sem Transporte											
Endereço				Município				UF		Inscrição Estadual					
Quantidade		Espécie		Marca		Numeração		Peso Bruto		Peso Líquido					

Cod. Prod.	Descrição dos Produtos	NCM/SH	CST	CSOSN	CFOP	Med.	Quantidade	Vlr. Unitário	Vlr. Desconto	Vlr. Total	BC ICMS	Vlr. ICMS	Vlr. IPI	ALIQ. %		Vlr. Aprox. dos Trib.	
														ICMS	IPI		
6	PNEU 265/70R16 DUNLOP AT3 BLT 112T	40111000	0500	5405	UN		4.0000	779,0000	0,00	3.116,00	0,00	0,00	0,00	0,00			1.194,65

<b>Dados Adicionais</b>						Informações Adicionais do Fisco					
Informações Complementares I-DOC. EMITIDO P/ME OU EPP OPTANTE P/SIMPLES NACIONAL II-NAO GERA DIREITO A CREDITO FISCAL DE IPI REFERENTE AO CONTRATO 0258/2021. PREGAO ELETRONICO 029/2021. DADOS BANCARIOS. BANCO DO BRASIL. AGENCIA 2746-4 CORRENTE 62.453-5 CDS: D39789B7B3CA30B9CFBAE73A2345C9C1 lib Aprox. R\$ 533,77 Fed - R\$ 560,88 Est - R\$ 0,00 Mun / Fonte:IBPT/empresoma 8F6CA7											

### ATESTADO DE CAPACIDADE TÉCNICA

Atestamos para os devidos fins que a Empresa RONALDO F DE SOUZA EIRELI, inscrita no CNPJ nº 32.855.084/0001-31, estabelecida na Avenida Paulino Neves, nº 462, Monte Castelo, Tutóia/MA, CEP: 65.580-000, forneceu pneus para esta prefeitura, conforme Contrato nº 001 oriundo do Convite nº 002/2020, cujo o objeto é aquisição de pneus para suprir as necessidades da Prefeitura Municipal de São Benedito do Rio Preto/MA, não havendo fatos supervenientes que desabonem sua conduta técnica e comercial dentro dos padrões de qualidade e desempenho cumprindo fielmente com suas obrigações, não havendo reclamação ou objeção quanto à qualidade dos produtos.

São Benedito do Rio Preto(MA), 28 de dezembro de 2020.



  
José Maurício Carneiro Fernandes  
Prefeito Municipal

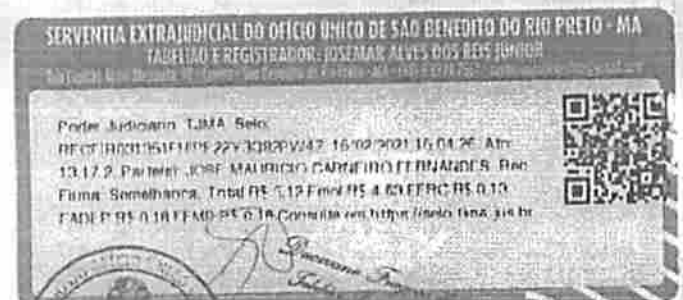

Recebemos de RONALDO F DE SOUZA EIRELI os produtos constantes na Nota Fiscal indicada ao lado. Destinatário: PREFEITURA MUNICIPAL DE SAO BENEDITO DO RIO PRETO - Praça PRACA JOSE DE FREITAS, 035 - CENTRO - Sao Benedito do Rio Preto/MA		Data de Emissão	25/03/2020	NFE Nº 000000027	
Data de Recebimento	Identificação e Assinatura do Recebedor	Valor Total da Nota	23.430,00	Série 001	

 <p><b>DANFE</b> Documento Auxiliar da Nota Fiscal Eletrônica</p> <p>Saida: 1 Entrada: 0 N 0000000027 Série 001 Folha 1/1</p>		Controle do Fisco		
		Chave de Acesso	2120 0332 8550 8400 0131 5500 1000 0000 2716 0752 7242	
RONALDO F DE SOUZA EIRELI - ALTERNATIVA PNEUS E BATERIAS Avenida AV. PALINO NEVES, 462 - - MONTE CASTELO 65580-000 - Tutóia - MA - Fone/Fax: 98 98840 2563		Consulta de autenticidade do portal nacional da Nfe <a href="http://www.nfe.fazenda.gov.br/portal">www.nfe.fazenda.gov.br/portal</a> ou no site da Sefaz autorizadora		
Natureza de Operação		Protocolo de Autorização		
Venda a vista		421200006731191 - 25/03/2020 - 11:30:50		
Inscrição Estadual	Inscrição Estadual Sub. Tributária	CNPJ/CPF		
125920059		32.855.084/0001-31		

**Destinatário / Remetente**

Nome/Razão Social		CNPJ/CPF		Data de Emissão	
PREFEITURA MUNICIPAL DE SAO BENEDITO DO RIO PRETO		06.398.150/0001-81		25/03/2020	
Endereço		Bairro/Distrito		CEP	
Praça PRACA JOSE DE FREITAS, 035 -		CENTRO		65440-000	
Município		UF		Inscrição Estadual	
Sao Benedito do Rio Preto		MA		123658969	
		Fone		Hora Saída/Entrada	
				10:37:00	

**Fatura**

Nº da duplicata	Vencimento	Valor	Nº da duplicata	Vencimento	Valor	Nº da duplicata	Vencimento	Valor	Nº da duplicata	Vencimento	Valor	Nº da duplicata	Vencimento	Valor
001	25/03/2020	23.430,00												

**Cálculo dos Impostos**

Base de Cálculo do ICMS	Valor do ICMS	Base Cálculo do ICMS Subs.	Valor do ICMS Subs.	Valor Aprox. dos Trib. (IBPT)	Valor Total dos Produtos
0,00	0,00	0,00	0,00	7.669,75	23.430,00
do Frete	Valor do Seguro	Desconto	Out. Desp. Acessor.	Valor do IPI	Valor Deson.
0,00	0,00	0,00	0,00	0,00	0,00
					Valor Total da Nota
					23.430,00

**Transportador / Volumes Transportados**

Razão Social		Frete por Conta		Código ANTT		Placa Veículo		UF		CNPJ/CPF	
		9-Sem Transporte									
Endereço		Município		UF		Inscrição Estadual					
Quantidade		Especie		Marca		Numeração		Peso Bruto		Peso Líquido	

**Dados dos Produtos**

Cod. Prod.	Descrição dos Produtos	NCM/SH	CST	CFOP	Med.	Quantidade	Vlr. Unitário	Vlr. Desconto	Vlr. Total	BC Icms	Vlr. Icms	Vlr. IPI	ALIQ. %		Vlr. Aprox. dos Trib.
													ICMS	IPI	
171	PNEU 7.50-16 WESTLAKE CR63Z LISO 14L 122/118G TT	40112090	0500	5405	UN	6,0000	715,0000	0,00	4.290,00	0,00	0,00	0,00	0,00		1.372,80
165	PNEU RADIAL DE CAMINHAO LT MGM 215/75R17.5 MGM17 P	40112090	0500	5405	UN	10,0000	880,0000	0,00	8.800,00	0,00	0,00	0,00	0,00		2.816,00
166	PNEU RADIAL DE CAMINHAO LT CHA 235/75R17.5 CR960A	40112090	0500	5405	UN	4,0000	1.210,0000	0,00	4.840,00	0,00	0,00	0,00	0,00		1.548,80
169	PNEU 265/0R16 ONYX NY-HT187 112H TL	40119090	0500	5405	UN	8,0000	687,5000	0,00	5.500,00	0,00	0,00	0,00	0,00		1.932,16

**Dados Adicionais**

Informações Complementares I-DOC.EMITIDO P/ME OU EPP OPTANTE P/SIMPLES NACIONAL II-NAO GERA DIREITO A CREDITO FISCAL DE IPI SECRETARIA MUNICIPAL DE EDUCACAO  DADOS BANCARIOS BANCO DO BRASIL AGENCIA 0023-X CORRENTE 62.453-5  BANCO BRADESCO AGENCIA 6223-5 CORRENTE 7986-3 Trib Aprox. R\$ 3.452,35 Fed - R\$ 4.217,40 Est - R\$ 0,00 Mun / Fonte:IBPT/empresome 5A16F8	Informações Adicionais do Fisco
---	---------------------------------



Recebemos de RONALDO F DE SOUZA EIRELI os produtos constantes na Nota Fiscal indicada ao lado. Destinatário: PREFEITURA MUNICIPAL DE SAO BENEDITO DO RIO PRETO - Praça PRACA JOSE DE FREITAS, 035 - CENTRO - Sao Benedito do Rio Preto/MA		Data de Emissão	25/03/2020	NFe N°	000000028
Data de Recebimento	Identificação e Assinatura do Recebedor	Valor Total da Nota	14.740,00	Série	001
 <p><b>DANFE</b> Documento Auxiliar da Nota Fiscal Eletrônica</p> <p>Saída: 1 Entrada: 0 N 000000028 Série 001 Folha 1/1</p>		Controle do Fisco	FLS. 830		
		Chave de Acesso	2120 0332 8550 8400 0131 5500 1000 0000 2819 2583 6874		
RONALDO F DE SOUZA EIRELI - ALTERNATIVA PNEUS E BATERIAS Avenida AV. PALINO NEVES, 482 - - MONTE CASTELO 65580-000 - Tutóia - MA - Fone/Fax: 98 98840 2563		Consulta de autenticidade do portal nacional da Nfe <a href="http://www.nfe.fazenda.gov.br/portal">www.nfe.fazenda.gov.br/portal</a> ou no site da Selaz autorizadora			
Natureza de Operação		Protocolo de Autorização			
Venda a vista		421200006732023 - 25/03/2020 - 11:42:22			
Inscrição Estadual	Inscrição Estadual Sub. Tributária	CNPJ/CPF		32.855.084/0001-31	
125920059					

#### Destinatário / Remetente

Nome/Razão Social		CNPJ/CPF	Data de Emissão
PREFEITURA MUNICIPAL DE SAO BENEDITO DO RIO PRETO		06.398.150/0001-81	25/03/2020
Endereço		Bairro/Distrito	CEP
Praça PRACA JOSE DE FREITAS, 035 -		CENTRO	65440-000
Município	Fone	UF	Inscrição Estadual
Sao Benedito do Rio Preto		MA	123658969
			Hora Saída/Entrada
			11:38:00

#### Fatura

Nº de duplicata	Vencimento	Valor	Nº de duplicata	Vencimento	Valor	Nº de duplicata	Vencimento	Valor	Nº de duplicata	Vencimento	Valor
001	25/03/2020	14.740,00									

#### Cálculo dos Impostos

Base de Cálculo do ICMS	Valor do ICMS	Base Cálculo do ICMS Subs.	Valor do ICMS Subs.	Valor Aprox. dos Trib. (IBPT)	Valor Total dos Produtos
0,00	0,00	0,00	0,00	4.716,80	14.740,00
do Frete	Valor do Seguro	Desconto	Out. Desp. Acessor.	Valor do IPI	Valor Total da Nota
0,00	0,00	0,00	0,00	0,00	14.740,00

#### Transportador / Volumes Transportados

Razão Social	Frete por Conta	Código ANTT	Placa Veículo	UF	CNPJ/CPF
	9-Sem Transporte				
Endereço	Município	UF	Inscrição Estadual		
Quantidade	Espécie	Marca	Numeração	Peso Bruto	Peso Líquido

#### Dados dos Produtos

Cod. Prod.	Descrição dos Produtos	NCM/EN	CST	CDSN	CFOP	Med.	Quantidade	Vlr. Unitário	Vlr. Desconto	Vlr. Total	BC ICMS	Vlr. ICMS	Vlr. IPI	ALIQ. N		Vlr. Aprox. dos Trib.
														ICMS	IPI	
171	PNEU 7.50-16 WESTLAKE CR832 LISO 14L 122/118G TT	40112090	0500	5405	UN		4,0000	715,0000	0,00	2.860,00	0,00	0,00	0,00	0,00		915,20
166	PNEU RADIAL DE CAMINHAO LT CHA 235/75R17.5 CR960A	40112090	0500	5405	UN		4,0000	1.210,0000	0,00	4.840,00	0,00	0,00	0,00	0,00		1.148,80
165	PNEU RADIAL DE CAMINHAO LT MGM 215/75R17.5 MGM 17 P	40112090	0500	5405	UN		8,0000	880,0000	0,00	7.040,00	0,00	0,00	0,00	0,00		2.252,80

#### Dados Adicionais

Informações Complementares I-DOC. EMITIDO P/ME OU EPP OPTANTE P/SIMPLES NACIONAL II-NAO GERA DIREITO A CREDITO FISCAL DE IPI PNATE  DADOS BANCARIOS BANCO DO BRASIL AGENCIA 0023-X CORRENTE 62.453-5  BANCO BRADESCO AGENCIA 6223-5 CORRENTE 7986-3 Trib Aprox. R\$ 2.063,60 Fed - R\$ 2.653,20 Est - R\$ 0,00 Mun / Fonte:IBPT/empresome 5A16F8	Informações Adicionais do Fisco
---	---------------------------------

Recebemos de RONALDO F DE SOUZA EIRELI os produtos constantes na Nota Fiscal indicada ao lado. Destinatário: PREFEITURA MUNICIPAL DE SAO BENEDITO DO RIO PRETO - Praça PRACA JOSE DE FREITAS, 035 - CENTRO - Sao Benedito do Rio Preto/MA		Data de Emissão	25/03/2020	NFe Nº	000000029
Data de Recebimento	Identificação e Assinatura do Recebedor	Valor Total da Nota	5.398,80	Série	001
 <p><b>ALTERNATIVA</b> PNEUS E BATERIAS</p> <p>RONALDO F DE SOUZA EIRELI - ALTERNATIVA PNEUS E BATERIAS Avenida AV. PALINO NEVES, 462 - - MONTE CASTELO 65580-000 - Tutóia - MA - Fone/Fax: 98 98840 2563</p>		<p><b>DANFE</b> Documento Auxiliar da Nota Fiscal Eletrônica</p> <p>Saída: 1 Entrada: 0 N 000000029 Série 001 Folha 1/1</p>		<p>Controle do Fisco</p> 	
		<p>Chave de Acesso</p> <p>2120 0332 8550 8400 0131 5500 1000 0000 2917 8720 8200</p> <p>Consulta de autenticidade do portal nacional da NFe www.nfe.fazenda.gov.br/portal ou no site da Sefaz autorizadora</p>		<p>Protocolo de Autorização</p> <p>421200006733232 - 25/03/2020 - 11:57:22</p>	
Inscrição Estadual	Inscrição Estadual Sub. Tributária	CNPJ/CPF		32.855.084/0001-31	
125920059					

#### Destinatário / Remetente

Nome/Razão Social		CNPJ/CPF		Data de Emissão	
PREFEITURA MUNICIPAL DE SAO BENEDITO DO RIO PRETO		06.398.150/0001-81		25/03/2020	
Endereço		Bairro/Distrito	CEP	Data Saída/Entrada	
Praça PRACA JOSE DE FREITAS, 035 -		CENTRO	65440-000	25/03/2020	
Município	Fone	UF	Inscrição Estadual	Hora Saída/Entrada	
Sao Benedito do Rio Preto		MA	123658969	11:52:00	

#### Fatura

Nº da duplicata	Vencimento	Valor	Nº da duplicata	Vencimento	Valor	Nº da duplicata	Vencimento	Valor	Nº da duplicata	Vencimento	Valor
001	25/03/2020	5.398,80									

#### Cálculo dos Impostos

Base de Cálculo do ICMS	Valor do ICMS	Base Calc. do ICMS Subs.	Valor do ICMS Subs.	Valor Aprox. dos Trib. (IBPT)	Valor Total dos Produtos
0,00	0,00	0,00	0,00	1.807,08	5.398,80
Valor do Frete	Valor do Seguro	Desconto	Out. Desp. Acessor.	Valor do IPI	Valor Total da Nota
0,00	0,00	0,00	0,00	0,00	5.398,80

#### Transportador / Volumes Transportados

Razão Social	Frete por Conta	Código ANTT	Placa Veículo	UF	CNPJ/CPF
	9-Sem Transporte				
Endereço	Município	UF	Inscrição Estadual		
Quantidade	Especie	Marca	Numeração	Peso Bruto	Peso Líquido

#### Dados dos Produtos

Cod. Prod.	Descrição dos Produtos	NCM/SH	CST	CFOP	Med.	Quantidade	Vlr. Unitário	Vlr. Desconto	Vlr. Total	BG Icms	Vlr. Icms	Vlr. IPI	ALIQ. N		Vlr Aprox dos Trib.
													ICMS	IPI	
145	PNEU 205/70R15 FALKEN R51 106/104R	40119090	0500	5405	UN	4,0000	535,7000	0,00	2.142,80	0,00	0,00	0,00	0,00		752,77
171	PNEU 7.50-16 WESTLAKE CR832 LISO 14L 122/116G TT	40112090	0500	5405	UN	4,0000	715,0000	0,00	2.860,00	0,00	0,00	0,00	0,00		915,20
60	CAMARA DE AR CAMINHONETE/SUV MGM 7.00/7.50R16 V3-0	40131090	0500	5405	UN	4,0000	99,0000	0,00	396,00	0,00	0,00	0,00	0,00		139,11

#### Dados Adicionais

<p>Informações Complementares</p> <p>I-DOC. EMITIDO P/ME OU EPP OPTANTE P/SIMPLES NACIONAL II-NÃO GERA DIREITO A CREDITO FISCAL DE IPI INFRAESTRUTURA</p> <p>DADOS BANCARIOS BANCO DO BRASIL AGENCIA 0023-X CORRENTE 62.453-5</p> <p>BANCO BRADESCO AGENCIA 6223-5 CORRENTE 7986-3</p> <p>Trib Aprox. R\$ 835,29 Fed - R\$ 971,78 Est - R\$ 0,00 Mún / Fonte:IBPT/empresomê 5A16F8</p>	<p>Informações Adicionais do Fisco</p>
--	--

Recebemos de RONALDO F DE SOUZA EIRELI os produtos constantes na Nota Fiscal indicada ao lado. Destinatário: PREFEITURA MUNICIPAL DE SAO BENEDITO DO RIO PRETO - Praça PRACA JOSE DE FREITAS, 035 - CENTRO - São Benedito do Rio Preto/MA.		Data de Emissão	25/03/2020	NFe Nº/S/MA 0000000030
Data de Recebimento	Identificação e Assinatura do Recebedor	Valor Total da Nota	4.892,80	Série 71202 L 001

 <p><b>RONALDO F DE SOUZA EIRELI - ALTERNATIVA PNEUS E BATERIAS</b> Avenida AV. PALINO NEVES, 462 - - MONTE CASTELO 65580-000 - Tutóia - MA - Fone/Fax: 98 98840 2563</p>	<p align="center"><b>DANFE</b> Documento Auxiliar da Nota Fiscal Eletrônica</p> <p>Saída: 1 Entrada: 0 N 0000000030 Série 001 Folha 1/1</p>	Controle do Fisco	
		Chave de Acesso	2120 0332 8550 8400 0131 5500 1000 0000 3012 1964 4832
Natureza de Operação		Protocolo de Autorização	
Venda a vista		421200006733531 - 25/03/2020 - 12:03:16	
Inscrição Estadual	Inscrição Estadual Sub. Tributária	CNPJ/CPF	
125920059		32.855.084/0001-31	

<b>Destinatário / Remetente</b>		Nome/Razão Social		CNPJ/CPF	Data de Emissão
PREFEITURA MUNICIPAL DE SAO BENEDITO DO RIO PRETO		Praça PRACA JOSE DE FREITAS, 035 -		06.398.150/0001-81	25/03/2020
Município		Bairro/Distrito	CEP	Data Saída/Entrada	
Sao Benedito do Rio Preto		CENTRO	65440-000	25/03/2020	
UF		Inscrição Estadual	Hora Saída/Entrada		
MA		123658969	12:01:00		

Nº da Nota Fiscal	Vencimento	Valor	Nº da duplicata	Vencimento	Valor	Nº da duplicata	Vencimento	Valor	Nº da duplicata	Vencimento	Valor	Nº da duplicata	Vencimento	Valor
001	25/03/2020	4.892,80												

<b>Cálculo dos Impostos</b>		Base de Cálculo do ICMS		Valor do ICMS	Base Cálculo do ICMS Subs.		Valor do ICMS Subs.	Valor Aprox. dos Trib. (BPT)		Valor Total dos Produtos
		0,00		0,00	0,00		0,00	1.718,84		4.892,80
Valor do Frete	Valor do Seguro	Desconto	Out. Desp. Acessor.	Valor do IPI	Valor Deson.	Valor Total da Nota		4.892,80		
0,00	0,00	0,00	0,00	0,00	0,00					

<b>Transportador / Volumes Transportados</b>		Razão Social		Frete por Conta	Código ANTT	Placa Veículo	UF	CNPJ/CPF
		9-Sem Transporte						
Endereço		Município		UF	Inscrição Estadual			
Quantidade	Especie	Marca	Numeração	Peso Bruto	Peso Líquido			

<b>Dados dos Produtos</b>														
Cod. Prod.	Descrição dos Produtos	NCM/SH	CST CSOSN	CFOP	Med.	Quantidade	Vlr. Unitário	Vlr. Desconto	Vlr. Total	BG Ions	Vlr. Ions	Vlr. IPI	ALIQ. % ICMS IPI	Vlr Aprox dos Trib.
75	PNEU 225/75R16 FALKEN AT101 A/T 110Q	40119090	0500	5405	UN	4,0000	770,0000	0,00	3.080,00	0,00	0,00	0,00	0,00	1.132,00
1	PNEU 175/70R13 DUNLOP TOURING R1 82T	40111000	0500	5405	UN	8,0000	226,8000	0,00	1.812,80	0,00	0,00	0,00	0,00	618,84

<b>Dados Adicionais</b>		Informações Complementares		Informações Adicionais do Fisco	
I-DOC. EMITIDO P/ME OU EPP OPTANTE P/SIMPLES NACIONAL		II-NAO GERA DIREITO A CREDITO FISCAL DE IPI			
SECRETARIA MUNICIPAL DE SAUDE					
DADOS BANCARIOS					
BANCO DO BRASIL					
AGENCIA 0023-X					
CORRENTE 62.453-5					
BANCO BRADESCO					
AGENCIA 6223-5					
CORRENTE 7986-3					
Trib Aprox. R\$ 838,13 Fed - R\$ 880,70 Est - R\$ 0,00 Mun / Fonte:IBPT/empresome 5A16F8					

Recebemos de RONALDO F DE SOUZA EIRELI os produtos constantes na Nota Fiscal indicada ao lado. Destinatário: PREFEITURA MUNICIPAL DE SAO BENEDITO DO RIO PRETO - Praca PRACA JOSE DE FREITAS, 035 - CENTRO - Sao Benedito do Rio Preto/MA		Data de Emissão	25/03/2020	NFE Nº	02	000000031
Data de Recebimento	Identificação e Assinatura do Recebedor	Valor Total da Nota	2.750,00	Série	833	001

 <p><b>DANFE</b> Documento Auxiliar da Nota Fiscal Eletrônica</p> <p>Salda: 1 Entrada: 0 N 000000031 Série 001 Folha 1/1</p>		<p>Controle do Fisco</p>  <p>Chave de Acesso 2120 0332 8550 8400 0131 5500 1000 0000 3113 8909 8062</p> <p>Consulta de autenticidade do portal nacional da NFe <a href="http://www.nfe.fazenda.gov.br/portal">www.nfe.fazenda.gov.br/portal</a> ou no site da Sefaz autorizadora</p> <p>Protocolo de Autorização 421200006733951 - 25/03/2020 - 12:10:54</p> <p>CNPJ/CPF 32.855.084/0001-31</p>
<p>RONALDO F DE SOUZA EIRELI - ALTERNATIVA PNEUS E BATERIAS Avenida AV. PALINO NEVES, 462 - - MONTE CASTELO 65580-000 - Tutoia - MA - Fone/Fax: 98 88840 2583</p> <p>Natureza de Operação Venda a vista</p> <p>Inscrição Estadual 125920059</p> <p>Inscrição Estadual Sub. Tributária</p>		

**Destinatário / Remetente**

Nome/Razão Social PREFEITURA MUNICIPAL DE SAO BENEDITO DO RIO PRETO		CNPJ/CPF 06.398.150/0001-81	Data de Emissão 25/03/2020
Endereço Praca PRACA JOSE DE FREITAS, 035 -		Bairro/Distrito CENTRO	CEP 65440-000
Município Sao Benedito do Rio Preto	Fone	UF MA	Inscrição Estadual 123658969
			Hora Saída/Entrada 12:08:00

Nº da duplicata	Vencimento	Valor	Nº da duplicata	Vencimento	Valor	Nº da duplicata	Vencimento	Valor	Nº da duplicata	Vencimento	Valor	Nº da duplicata	Vencimento	Valor
001	25/03/2020	2.750,00												

**Cálculo dos Impostos**

Base de Cálculo do ICMS	0,00	Valor do ICMS	0,00	Base Calc. do ICMS Subs.	0,00	Valor do ICMS Subs.	0,00	Valor Aprox. dos Trib. (IBPT)	966,08	Valor Total dos Produtos	2.750,00		
Valor de Frete	0,00	Valor da Seguro	0,00	Desconto	0,00	Out. Desp. Acessor.	0,00	Valor do IPI	0,00	Valor Deson.	0,00	Valor Total da Nota	2.750,00

**Transportador / Volumes Transportados**

Razão Social		Frete por Conta 9-Sam Transporte		Código ANTT	Placa Veículo	UF	CNPJ/CPF
Endereço		Município		UF	Inscrição Estadual		
Quantidade	Especie	Marca	Numeração	Peso Bruto	Peso Líquido		

**Dados dos Produtos**

Cód. Prod.	Descrição dos Produtos	NCM/SH	CST	C80SN	CFOP	Med.	Quantidade	Vlr. Unitário	Vlr. Desconto	Vlr. Total	BC ICMS	Vlr. ICMS	Vlr. IPI	ALIQ. %		Vlr. Aprox. dos Trib.
														ICMS	IPI	
41	PNEU DE CAMINHONETE/SUV GTR 265/70R16 ADVENTURO AT	40119090	0500	5405	UN		4,0000	687,5000	0,00	2.750,00	0,00	0,00	0,00	0,00		966,08

**Dados Adicionais**

<p>Informações Complementares</p> <p>I-DOC. EMITIDO P/ME OU EPP OPTANTE P/SIMPLES NACIONAL II-NAO GERA DIREITO A CREDITO FISCAL DE IPI PNATE</p> <p>DADOS BANCARIOS BANCO DO BRASIL AGENCIA 0023-X ASSISTENCIA SOCIAL</p> <p>ANCO BRADESCO AGENCIA 6223-5 CORRENTE 7986-3</p> <p>Trib Aprox. R\$ 471,08 Fed - R\$ 495,00 Est - R\$ 0,00 Mun / Fonte:IBPT/empresome 5A16F8</p>	<p>Informações Adicionais do Fisco</p>
---	--

Recebemos de RONALDO F DE SOUZA EIRELI os produtos constantes na Nota Fiscal indicada ao lado. Destinatário: PREFEITURA MUNICIPAL DE SAO BENEDITO DO RIO PRETO - Praça PRACA JOSE DE FREITAS, 035 - CENTRO - Sao Benedito do Rio Preto/MA		Data de Emissão	FE0RE/MA 04/08/2020	NFe Nº	000000155
Data de Recebimento	Identificação e Assinatura do Recebedor	Valor Total da Nota	FLS.	Série	J01
		2.750,00	2.750,00	839	

 <b>ALTERNATIVA</b> PNEUS E BATERIAS RONALDO F DE SOUZA EIRELI - ALTERNATIVA PNEUS E BATERIAS Avenida AV. PALINO NEVES, 482 - - MONTE CASTELO 65580-000 - Tutóia - MA - Fone/Fax: 99 98840 2503	<b>DANFE</b> Documento Auxiliar da Nota Fiscal Eletrônica Salda: 1 Entrada: 0 N 0000000055 Série 001 Folha 1/1	Controle do Fisco 
		Chave de Acesso 2120 0832 8550 8400 0131 5500 1000 0000 5510 8270 6118 Consulta de autenticidade do portal nacional da NFe <a href="http://www.nfe.fazenda.gov.br/portal">www.nfe.fazenda.gov.br/portal</a> ou no site da Sefaz autorizadora
Natureza de Operação Venda de mercadoria sujeita ao regime de ST		Protocolo de Autorização 421200017434947 - 04/08/2020 - 11:32:34
Inscrição Estadual 125920059	Inscrição Estadual Sub. Tributária	CNPJ/CPF 32.855.084/0001-31

<b>Destinatário / Remetente</b>			Data de Emissão	
Nome/Razão Social PREFEITURA MUNICIPAL DE SAO BENEDITO DO RIO PRETO			04/08/2020	
Endereço Praça PRACA JOSE DE FREITAS, 035 -			Bairro/Distrito CENTRO	CEP 65440-000
Município Sao Benedito do Rio Preto		Fone	UF MA	Inscrição Estadual 123658969
			Data Saída/Entrada 04/08/2020	
			Hora Saída/Entrada 11:29:00	

Nº da duplicata	Vencimento	Valor	Nº da duplicata	Vencimento	Valor	Nº da duplicata	Vencimento	Valor	Nº da duplicata	Vencimento	Valor
001	04/08/2020	2.750,00									

Base de Cálculo do ICMS		Valor do ICMS	Base Calc. do ICMS Subs.		Valor do ICMS Subs.	Valor Aprox. dos Trib. (IPT)		Valor Total dos Produtos	
0,00		0,00	0,00		0,00	966,08		2.750,00	
Valor do Frete	Valor do Seguro	Desconto	Out. Desp. Acessor.	Valor do IPI	Valor Deson.	Valor Total da Nota		2.750,00	
0,00	0,00	0,00	0,00	0,00	0,00				

<b>Transportador / Volumes Transportados</b>		Razão Social		Frete por Conta	Código ANTT	Placa Veículo	UF	CNPJ/CPF
				9-Sem Transporte				
Endereço		Município		UF	Inscrição Estadual			
Quantidade	Espécie	Marca	Numeração	Peso Bruto	Peso Líquido			

Dados dos Produtos														
Cod. Prod.	Descrição dos Produtos	NCM/SH	CST CSOSN	CFOP	Med.	Quantidade	Vir. Unitário	Vir. Desconto	Vir. Total	BC ICMS	Vir. ICMS	Vir. IPI	ALIQ. % ICMS IPI	Vir Aprox dos Trib.
191	PNEU 265/70 R 16 FRD66 FARROAD 112T LRI	40111000	0500	5405	UN	4,0000	687,5000	0,00	2.750,00	0,00	0,00	0,00	0,00	968,08

<b>Dados Adicionais</b>	
Informações Complementares I-DOC.EMITIDO P/ME OU EPP OPTANTE P/SIMPLES NACIONAL II-NAO GERA DIREITO A CREDITO FISCAL DE IPI EDUCACAO MD5: D39769B7B3CA30B9CFBAE73A2345C9C1 Trib Aprox. R\$ 471,08 Fed - R\$ 495,00 Est - R\$ 0,00 Mun / Fonte:IBPT/empresome 0C3829	Informações Adicionais do Fisco

Recebemos de RONALDO F DE SOUZA EIRELI os produtos constantes na Nota Fiscal indicada ao lado. Destinatário: PREFEITURA MUNICIPAL DE SAO BENEDITO DO RIO PRETO - Praca PRACA JOSE DE FREITAS, 035 - CENTRO - Sao Benedito do Rio Preto/MA		Data de Emissão	04/08/2020	PELUFREITAS/MA	NFe N°	0000000056
Data de Recebimento	Identificação e Assinatura do Recebedor	Valor Total da Nota	R\$ 2.750,00	PLS	Série	835
						001

 <p><b>DANFE</b> Documento Auxiliar da Nota Fiscal Eletrônica</p> <p>Saida: 1 Entrada: 0 N 0000000056 Série 001 Folha 1/1</p>		<p>Controle do Fisco</p>  <p>Chave de Acesso</p> <p>2120 0832 8550 8400 0131 5500 1000 0000 5817 3852 8:06</p> <p>Consulta de autenticidade do portal nacional da NFe www.nfe.fazenda.gov.br/portal ou no site da Sefaz autorizadora</p> <p>Protocolo de Autorização</p> <p>421200017435388 - 04/08/2020 - 11:35:57</p> <p>CNPJ/CPF</p> <p>32.855.084/0001-31</p>
<p>RONALDO F DE SOUZA EIRELI - ALTERNATIVA PNEUS E BATERIAS</p> <p>Avenida AV. PALINO NEVES, 462 - - MONTE CASTELO</p> <p>65580-000 - Tutóia - MA - Fone/Fax: 98 98840 2563</p> <p>Natureza de Operação</p> <p>Venda de mercadoria sujeita ao regime de ST</p> <p>Inscrição Estadual</p> <p>125920059</p>		
Inscrição Estadual Sub. Tributária		

#### Destinatário / Remetente

Nome/Razão Social		CNPJ/CPF		Data de Emissão	
PREFEITURA MUNICIPAL DE SAO BENEDITO DO RIO PRETO		06.398.150/0001-81		04/08/2020	
Endereço		Bairro/Distrito		Data Saída/Entrada	
Praca PRACA JOSE DE FREITAS, 035 -		CENTRO		04/08/2020	
Município		UF		Hora Saída/Entrada	
Sao Benedito do Rio Preto		MA		11:32:00	
Fone		Inscrição Estadual			
		123658969			

#### Fatura

Nº da duplicata	Vencimento	Valor	Nº da duplicata	Vencimento	Valor	Nº da duplicata	Vencimento	Valor	Nº da duplicata	Vencimento	Valor	Nº da duplicata	Vencimento	Valor
001	04/08/2020	2.750,00												

#### Cálculo dos Impostos

Base de Cálculo do ICMS	0,00	Valor do ICMS	0,00	Base Calc. do ICMS Subs.	0,00	Valor do ICMS Subs.	0,00	Valor Aprox. dos Trib. (IBPT)	966,08	Valor Total dos Produtos	2.750,00
Valor do Frete	0,00	Valor do Seguro	0,00	Desconto	0,00	Dut. Desp. Acessor.	0,00	Valor do IPI	0,00	Valor Deson.	0,00
										Valor Total da Nota	2.750,00

#### Transportador / Volumes Transportados

Razão Social		Frete por Conta		Código ANTT		Placa Veículo		UF		CNPJ/CPF	
		9-Sem Transporte									
Endereço		Município		UF		Inscrição Estadual					
Quantidade		Especie		Marca		Numeração		Peso Bruto		Peso Líquido	

#### Dados dos Produtos

Cód. Prod.	Descrição dos Produtos	NCM/SH	CST	C80SN	CFOP	Med.	Quantidade	Viz. Unitário	Viz. Desconto	Viz. Total	BC Icms	Viz. Icms	Viz. IPI	ALIQ. %		Viz. Aprox. dos Trib.
														ICMS	IPI	
191	PNEU 265/70 R 16 FRD66 FARROAD 112T LRI	40111000	0500	5405	UN		4,0000	687,5000	0,00	2.750,00	0,00	0,00	0,00	0,00		966,08

#### Dados Adicionais

<p>Informações Complementares</p> <p>I-DOC.EMITIDO P/ME OU EPP OPTANTE P/SIMPLES NACIONAL</p> <p>II-NAO GERA DIREITO A CREDITO FISCAL DE IPI</p> <p>ASSISTENCIA SOCIAL</p> <p>MDS: D39789B7B3CA30B9CFBAE73A2345C9C1</p> <p>Trib Aprox. R\$ 471,08 Fed - R\$ 495,00 Est - R\$ 0,00 Mun / Fonte:IBPT/empresome OC3829</p>	<p>Informações Adicionais do Fisco</p>
---	--

Recebemos de RONALDO F DE SOUZA EIRELI os produtos constantes na Nota Fiscal Indicada ao lado. Destinatário: PREFEITURA MUNICIPAL DE SAO BENEDITO DO RIO PRETO - Praça PRACA JOSE DE FREITAS, 035 - CENTRO - Sao Benedito do Rio Preto/MA.		Data de Emissão	04/08/2020	NFe N°	000000057
Data de Recebimento	Identificação e Assinatura do Recebedor	Valor Total da Nota	11.761,20	Série	001
 <p><b>DANFE</b> Documento Auxiliar da Nota Fiscal Eletrônica</p> <p>Saída: 1 Entrada: 0 N 000000057 Série 001 Folha 1/1</p>		Controle do Fisco	Proc. 640506721202		
		Chave de Acesso	2120 0832 8550 8400 0131 5500 1000 0000 5714 1503 9093		
Natureza de Operação		Protocolo de Autorização		421200017437822 - 04/08/2020 - 11:56:53	
Venda de mercadoria sujeita ao regime de ST		CNPJ/CPF		32.855.084/0001-31	
Inscrição Estadual	125920059	Inscrição Estadual Sub. Tributária			

<b>Destinatário / Remetente</b>		Nome/Razão Social		CNPJ/CPF		Data de Emissão	
PREFEITURA MUNICIPAL DE SAO BENEDITO DO RIO PRETO		Praça PRACA JOSE DE FREITAS, 035 -		CENTRO		04/08/2020	
Município		UF		Inscrição Estadual		Data Saída/Entrada	
Sao Benedito do Rio Preto		MA		123658969		04/08/2020	
Fatura		UF		Inscrição Estadual		Hora Saída/Entrada	
		MA		123658969		11:46:00	

Nº de duplicata	Vencimento	Valor	Nº de duplicata	Vencimento	Valor	Nº de duplicata	Vencimento	Valor	Nº de duplicata	Vencimento	Valor
001	04/08/2020	11.761,20									

Base de Cálculo do ICMS		0,00	Valor do ICMS		0,00	Base Calc. do ICMS Subs.		0,00	Valor do ICMS Subs.		0,00	Valor Aprox. dos Trib. (IBPT)		4.042,20	Valor Total dos Produtos		11.761,20
Valor do Frete		0,00	Valor do Seguro		0,00	Desconto		0,00	Out. Desp. Acessor.		0,00	Valor do IPI		0,00	Valor Total da Nota		11.761,20

<b>Transportador / Volumes Transportados</b>		Razão Social		Frete por Conta		Código ANTT		Placa Veículo		UF		CNPJ/CPF	
				9-Sem Transporte									
Endereço		Município		UF		Inscrição Estadual							
Quantidade		Especie		Marca		Numeração		Peso Bruto		Peso Líquido			

Cód. Prod.	Descrição dos Produtos	NCM/SH	CST	CFOP	Med.	Quantidade	Vlr. Unitário	Vlr. Desconto	Vlr. Total	BC ICMS	Vlr. ICMS	Vlr. IPI	ALIQ. %		Vlr. Aprox. dos Trib.	
													ICMS	IPI		
164	PNEU 245/70R16 FATE R.RUNNER ATR 113/110T TL S4	40119090	0500	5405	UN	4,0000	687,5000	0,00	2.750,00	0,00	0,00	0,00	0,00	0,00	0,00	766,08
75	PNEU 225/75R16 FALKEN AT101 AT 110Q	40119090	0500	5405	UN	4,0000	770,0000	0,00	3.080,00	0,00	0,00	0,00	0,00	0,00	0,00	1.042,00
1	PNEU 175/70R13 DUNLOP TOURING R1 62T	40111000	0500	5405	UN	6,0000	226,6000	0,00	1.812,80	0,00	0,00	0,00	0,00	0,00	0,00	636,64
195	PNEU 175/70 R 14 64T FUZION FUZION	40111000	0500	5405	UN	2,0000	314,6000	0,00	629,20	0,00	0,00	0,00	0,00	0,00	0,00	221,04
80	PNEU 175/70R14 DUNLOP TOURING R1 88T	40111000	0500	5405	UN	2,0000	314,6000	0,00	629,20	0,00	0,00	0,00	0,00	0,00	0,00	221,04
91	PNEU 255/75 R 15 109S DESTINATION DESTINATION	40112090	0500	5405	UN	2,0000	715,0000	0,00	1.430,00	0,00	0,00	0,00	0,00	0,00	0,00	457,60
71	Pneu 255/75R15 109/105S Goodyear Kelly Edge SUV F	40112090	0500	5405	UN	2,0000	715,0000	0,00	1.430,00	0,00	0,00	0,00	0,00	0,00	0,00	457,60

<b>Dados Adicionais</b>		Informações Complementares		Informações Adicionais do Fisco	
I-DOC.EMITIDO P/ME OU EPP OPTANTE P/SIMPLES NACIONAL		II-NAO GERA DIREITO A CREDITO FISCAL DE IPI SAUDE			
MD5: D39789B7B3CA30B9CFBAE73A2345C9C1		Trib Aprox. R\$ 1.925,17 Fed - R\$ 2.117,02 Est - R\$ 0,00 Mun / Fonte:IBPT/empresome 0C3829			

Recebemos de RONALDO F DE SOUZA EIRELI os produtos constantes na Nota Fiscal indicada ao lado. Destinatário: PREFEITURA MUNICIPAL DE SAO BENEDITO DO RIO PRETO - Praça PRACA JOSE DE FREITAS, 035 - CENTRO - São Benedito do Rio Preto/MA		Data de Emissão	04/08/2020	Nfe Nº	20000000058
Data de Recebimento	Identificação e Assinatura do Recebedor	Valor Total da Nota	47.097,80	Série	837

PEDREIRAS/MA

		<b>DANFE</b> Documento Auxiliar da Nota Fiscal Eletrônica		Controle do Fisco 	
<b>RONALDO F DE SOUZA EIRELI - ALTERNATIVA PNEUS E BATERIAS</b> Avenida AV. PALINO NEVES, 402 - MONTE CASTELO 65580-000 - Tutóia - MA - Fone/Fax: 98 98840 2503		Saída: 1 Entrada: 0 N 0000000058 Série 001 Folha 1/1		Chave de Acesso 2120 0832 8550 8400 0131 5500 1000 0000 5817 6395 1611 Consulta de autenticidade do portal nacional de Nfe <a href="http://www.nfe.fazenda.gov.br/portal">www.nfe.fazenda.gov.br/portal</a> ou no site da Sefaz autorizadora	
Natureza de Operação <b>Venda de mercadoria sujeita ao regime de ST</b>		Protocolo de Autorização 421200017442930 - 04/08/2020 - 13:00:48		CNPJ/CPF 32.855.084/0001-31	
Inscrição Estadual 125920059		Inscrição Estadual Sub. Tributária			

<b>Destinatário / Remetente</b>		Nome/Razão Social		CNPJ/CPF		Data de Emissão	
PREFEITURA MUNICIPAL DE SAO BENEDITO DO RIO PRETO		PREFEITURA MUNICIPAL DE SAO BENEDITO DO RIO PRETO		06.398.150/0001-81		04/08/2020	
Endereço		Praça PRACA JOSE DE FREITAS, 035 -		Bairro/Distrito		CENTRO	
Município		Sao Benedito do Rio Preto		UF		MA	
Fone				Inscrição Estadual		123658969	
				CEP		65440-000	
						Data Saída/Entrada	
						04/08/2020	
						Hora Saída/Entrada	
						12:45:00	

Nº da duplicata	Vencimento	Valor	Nº da duplicata	Vencimento	Valor	Nº da duplicata	Vencimento	Valor	Nº da duplicata	Vencimento	Valor
001	04/08/2020	47.097,80									

<b>Cálculo dos Impostos</b>		Base de Cálculo do ICMS		Valor do ICMS		Base Calc. do ICMS Subs.		Valor do ICMS Subs.		Valor Aprox. dos Trib. (IBPT)		Valor Total dos Produtos	
		0,00		0,00		0,00		0,00		16.112,10		47.097,80	
Valor do Frete		0,00		Valor do Seguro		0,00		Desconto		0,00		Out. Desp. Acessor.	
												Valor do IPI	
												0,00	
												Valor Total da Nota	
												47.097,80	

<b>Transportador / Volumes Transportados</b>		Razão Social		Frete por Conta		Código ANTT		Placa Veículo		UF		CNPJ/CPF	
				9-Sem Transporte									
Endereço				Município				UF		Inscrição Estadual			
Quantidade		Especie		Marca		Numeração		Peso Bruto		Peso Líquido			

Cod. Prod.	Descrição dos Produtos	NCM/SH	CST	CFOP	Med.	Quantidade	Vlr. Unitário	Vlr. Desconto	Vlr. Total	BC Icms	Vlr. Icms	Vlr. IPI	ALIQ. %		Vlr. Aprox. dos Trib.
													ICMS	IPI	
72	Pneu 10.00-20 Papaleguas G8 Tipo Camaro 16PR	40112090	0500	5405	UN	2,0000	1.980,0000	0,00	3.960,00	0,00	0,00	0,00	0,00		1.267,20
167	PNEU CONV DE CAMINHAO CTL 10.00-20 CR600 PR16 D 14	40119090	0500	5405	UN	4,0000	1.980,0000	0,00	7.920,00	0,00	0,00	0,00	0,00		2.782,30
154	Pneu 10.00R20 145/143L Steelmark AGS 16PR DBj70	40112090	0500	5405	UN	2,0000	1.980,0000	0,00	3.960,00	0,00	0,00	0,00	0,00		1.267,20
192	PNEU 17.5 - 25 EARTHMOVER TRACTION 16PR TITAN TL G	40118090	0500	5405	UN	2,0000	3.355,0000	0,00	6.710,00	0,00	0,00	0,00	0,00		2.357,22
192	PNEU 17.5 - 25 EARTHMOVER TRACTION 16PR TITAN TL G	40118090	0500	5405	UN	2,0000	4.523,2000	0,00	9.046,40	0,00	0,00	0,00	0,00		3.178,00
168	CAMARA DE AR CAMINHAO/ONIBUS MGM 10.00R20 V3-08-5	40131090	0500	5405	UN	10,0000	145,2000	0,00	1.452,00	0,00	0,00	0,00	0,00		510,09
74	PROTETOR RUZI ARO 20	40129010	0500	5405	UN	6,0000	79,2000	0,00	475,20	0,00	0,00	0,00	0,00		105,49
124	PNEU 12.5/60-18 SGL I3 10PR SEM CAMARA	40112090	0500	5405	UN	2,0000	1.980,0000	0,00	3.960,00	0,00	0,00	0,00	0,00		1.267,20
148	PNEU 14.9 - 24 12PR GRIPKING AMAZON TT LRI	40118090	0500	5405	UN	2,0000	1.980,0000	0,00	3.960,00	0,00	0,00	0,00	0,00		1.391,15
239	PNEU 18.4 - 34 12PR FIELD KING X TYRE TL LRI	40118090	0500	5405	UN	2,0000	2.530,0000	0,00	5.060,00	0,00	0,00	0,00	0,00		1.777,58
44	CAMARA DE AR Q80M 7.50R16 CL 1416 SC 95	40131090	0500	5405	UN	6,0000	99,0000	0,00	594,00	0,00	0,00	0,00	0,00		208,67

<b>Dados Adicionais</b>		Informações Complementares		Informações Adicionais do Fisco	
I-DOC.EMITIDO P/ME OU EPP OPTANTE P/SIMPLES NACIONAL II-NAO GERA DIREITO A CREDITO FISCAL DE IPI INFRA ESTRUTURA MD5: D39789B7B3CA30B9CFBAE73A2345C9C1 Trib Aprox. R\$ 7.634,54 Fed - R\$ 8.477,57 Est - R\$ 0,00 Mun / Fonte:IBPT/empresome 0C3829					



Recebemos de RONALDO F DE SOUZA EIRELI os produtos constantes na Nota Fiscal indicada ao lado. Destinatário: PREFEITURA MUNICIPAL DE SAO BENEDITO DO RIO PRETO - Praça PRACA JOSE DE FREITAS, 035 - CENTRO - Sao Benedito do Rio Preto/MA		Data de Emissão	28/08/2020	FE NFE Nº 000000063	000000063
Data de Recebimento	Identificação e Assinatura do Recebedor	Valor Total da Nota	20.680,00	Série 001	001

 <p><b>ALTERNATIVA</b> PNEUS E BATERIAS</p> <p>RONALDO F DE SOUZA EIRELI - ALTERNATIVA PNEUS E BATERIAS Avenida AV. PALINO NEVES, 462 - - MONTE CASTELO 65580-000 - Tutóia - MA - Fone/Fax: 98 98840 2563</p>	<p><b>DANFE</b> Documento Auxiliar da Nota Fiscal Eletrônica</p> <p>Saída: 1 Entrada: 0 N 000000063 Série 001 Folha 1/1</p>	Controle do Fisco	
		Chave de Acesso	2120 0832 8550 8400 0131 5500 1000 0000 6313 7922 2.61
Natureza de Operação		Protocolo de Autorização	
Venda de mercadoria sujeita ao regime de ST		421200019865193 - 28/08/2020 - 09:58:22	
Inscrição Estadual	Inscrição Estadual Sub. Tributária	CNPJ/CPF	
125920059		32.855.084/0001-31	

<b>Destinatário / Remetente</b>		CNPJ/CPF	Data de Emissão
Nome/Razão Social PREFEITURA MUNICIPAL DE SAO BENEDITO DO RIO PRETO		06.398.150/0001-81	28/08/2020
Endereço Praça PRACA JOSE DE FREITAS, 035 -		Bairro/Distrito CENTRO	CEP 65440-000
Município Sao Benedito do Rio Preto		UF MA	Inscrição Estadual 123658969
			Data Saída/Entrada 28/08/2020
			Hora Saída/Entrada 09:54:00

<b>Fatura</b>											
Nº da duplicata	Vencimento	Valor	Nº da duplicata	Vencimento	Valor	Nº da duplicata	Vencimento	Valor	Nº da duplicata	Vencimento	Valor
001	28/08/2020	20.680,00									

<b>Cálculo dos Impostos</b>					
Base de Cálculo do ICMS	Valor do ICMS	Base Cálculo do ICMS Subs.	Valor do ICMS Subs.	Valor Aprox. dos Trib. (IBPT)	Valor Total dos Produtos
0,00	0,00	0,00	0,00	6.617,60	20.680,00
Valor do Frete	Valor do Seguro	Desconto	Out. Desp. Acessor.	Valor do IPI	Valor Deson.
0,00	0,00	0,00	0,00	0,00	0,00
					Valor Total da Nota
					20.680,00

<b>Transportador / Volumes Transportados</b>					
Razão Social	Frete por Conta	Código ANTT	Placa Veículo	UF	CNPJ/CPF
	9-Sem Transporte				
Endereço	Município	UF	Inscrição Estadual		
Quantidade	Espécie	Marca	Numeração	Peso Bruto	Peso Líquido

<b>Dados dos Produtos</b>															
Cód. Prod.	Descrição dos Produtos	NCM/SH	CST CSOSN	CFOP	Med.	Quantidade	Vlr. Unitário	Vlr. Desconto	Vlr. Total	BC ICMS	Vlr. ICMS	Vlr. IPI	ALIQ. %		Vlr. Aprox. dos Trib.
													ICMS	IPI	
173	Pneu 235/75R17.5 132/130L Regional RHS 16PR DAJ17	40112090	0500	5405	UN	4,0000	1.210,0000	0,00	4.840,00	0,00	0,00	0,00	0,00		1.548,80
131	PNEU RADIAL DE CAMINHADO LT MGM 215/75R17.5 MGM17 P	40112090	0500	5405	UN	18,0000	880,0000	0,00	15.840,00	0,00	0,00	0,00	0,00		5.068,80

<b>Dados Adicionais</b>	
Informações Complementares	Informações Adicionais do Fisco
I-DOC. EMITIDO P/ME OU EPP OPTANTE P/SIMPLES NACIONAL II-NAO GERA DIREITO A CREDITO FISCAL DE IPI EDUCACAO MD5: D39789B7B3CA30B9CFBAE73A2345C9C1 Trib Aprox. R\$ 2.895,20 Fed - R\$ 3.722,40 Est - R\$ 0,00 Mun / Fonte:IBPT/empresome 0C3829	

Recebemos de RONALDO F DE SOUZA EIRELI os produtos constantes na Nota Fiscal indicada ao lado. Destinatário: PREFEITURA MUNICIPAL DE SAO BENEDITO DO RIO PRETO - Praça PRACA JOSE DE FREITAS, 035 - CENTRO - São Benedito do Rio Preto/MA		Data de Emissão	28/08/2020	0000000164
Data de Recebimento	Identificação e Assinatura do Recebedor	Valor Total da Nota	13.028,40	Série 839

 <p><b>RONALDO F DE SOUZA EIRELI - ALTERNATIVA PNEUS E BATERIAS</b> Avenida AV. PALINO NEVES, 482 - - MONTE CASTELO 65580-000 - Tutoia - MA - Fone/Fax: 98 98840 2583</p> <p>Natureza de Operação <b>Venda de mercadoria sujeita ao regime de ST</b></p> <p>Inscrição Estadual 125920059</p>	<p><b>DANFE</b> Documento Auxiliar da Nota Fiscal Eletrônica</p> <p>Saida: 1 Entrada: 0 N 0000000064 Série 001 Folha 1/1</p>	<p>Controle do Fisco</p> 
	<p>Chave de Acesso</p> <p>2120 0832 8550 8400 0131 5500 1000 0000 6417 9492 6853</p> <p>Consulta de autenticidade do portal nacional de NFe www.nfe.fazenda.gov.br/portal ou no site da Sefaz autorizadora</p>	<p>Protocolo de Autorização</p> <p>421200019865638 - 28/08/2020 - 10:01:20</p>
	<p>Inscrição Estadual Sub. Tributária</p>	<p>CNPJ/CPF</p> <p>32.855.084/0001-31</p>
	<p>Destinatário / Remetente</p> <p>Nome/Razão Social <b>PREFEITURA MUNICIPAL DE SAO BENEDITO DO RIO PRETO</b></p> <p>Endereço Praça PRACA JOSE DE FREITAS, 035 -</p> <p>Município Sao Benedito do Rio Preto</p>	

Nome/Razão Social <b>PREFEITURA MUNICIPAL DE SAO BENEDITO DO RIO PRETO</b>		CNPJ/CPF 06.398.150/0001-81	Data de Emissão 28/08/2020
Endereço Praça PRACA JOSE DE FREITAS, 035 -		Bairro/Distrito CENTRO	CEP 65440-000
Município Sao Benedito do Rio Preto	Fone	UF MA	Inscrição Estadual 123658969
Fatura			Hora Saída/Entrada 09:58:00

Nº de duplicata	Vencimento	Valor	Nº de duplicata	Vencimento	Valor	Nº de duplicata	Vencimento	Valor	Nº de duplicata	Vencimento	Valor
001	28/08/2020	13.028,40									

Base de Cálculo do ICMS	0,00	Valor do ICMS	0,00	Base Cálculo do ICMS Subs.	0,00	Valor do ICMS Subs.	0,00	Valor Aprox. dos Trib. (IBPT)	4.487,36	Valor Total dos Produtos	13.028,40
Frete	0,00	Valor do Seguro	0,00	Desconto	0,00	Out. Desp. Acessor.	0,00	Valor do IPI	0,00	Valor Deson.	0,00
										Valor Total da Nota	13.028,40

Razão Social		Frete por Conta	Código ANTT	Placa Veículo	UF	CNPJ/CPF
Endereço		9-Sem Transporte				
Quantidade	Especie	Marca	Número	Peso Bruto	Peso Líquido	

Cod. Prod.	Descrição dos Produtos	NCM/SH	CST	CFOP	Med.	Quantidade	Vlr. Unitário	Vlr. Desconto	Vlr. Total	BC ICMS	Vlr. ICMS	Vlr. IPI	ALIQ. %		Vlr. Aprox. dos Trib.
													ICMS	IPI	
164	PNEU 245/70R16 FATE R.RUNNER ATR 113/110T TL S4	40119090	0500	5405	UN	4,0000	687,5000	0,00	2.750,00	0,00	0,00	0,00	0,00		966,08
170	PNEU 225/65R16C TRAZANO SC328 112/110R 8L TL AA	40119090	0500	5405	UN	4,0000	770,0000	0,00	3.080,00	0,00	0,00	0,00	0,00		1.082,00
75	PNEU 225/75R16 FALKEN AT101 A/T 110Q	40119090	0500	5405	UN	4,0000	770,0000	0,00	3.080,00	0,00	0,00	0,00	0,00		1.082,00
71	Pneu 255/75R15 109/105S Goodyear Kelly Edge SUV F	40112090	0500	5405	UN	4,0000	715,0000	0,00	2.860,00	0,00	0,00	0,00	0,00		915,20
80	PNEU 175/70R14 DUNLOP TOURING R1 88T	40111000	0500	5405	UN	4,0000	314,8000	0,00	1.258,40	0,00	0,00	0,00	0,00		442,08

<p>Informações Complementares</p> <p>I-DOC.EMITIDO P/ME OU EPP OPTANTE P/SIMPLES NACIONAL NAO GERA DIREITO A CREDITO FISCAL DE IPI AUDE MD5: D39789B7B3CA30B9CFBAE73A2345C9C1 Trib Aprox. R\$ 2.142,24 Fed - R\$ 2.345,11 Est - R\$ 0,00 Mun / Fonte:IBPT/empresome 0C3829</p>	<p>Informações Adicionais do Fisco</p>
--	--

PEDEIRAS/MA  
Proc. 605610 71202 7

Recebemos de RONALDO F DE SOUZA EIRELI os produtos constantes na Nota Fiscal indicada ao lado. Destinatário: PREFEITURA MUNICIPAL DE SAO BENEDITO DO RIO PRETO - Praça PRACA JOSE DE FREITAS, 035 - CENTRO - Sao Benedito do Rio Preto/MA		Data de Emissão: 16/10/2020	NFe N° 0000000073
Data de Recebimento:	Identificação e Assinatura do Recebedor:	Valor Total da Nota: 13.028,40	Série 001

 <b>RONALDO F DE SOUZA EIRELI - ALTERNATIVA PNEUS E BATERIAS</b> Avenida AV. PALINO NEVES, 462 - MONTE CASTELO 65580-000 - Tutóia - MA - Fone/Fax: 98 88840 2563	<b>DANFE</b> Documento Auxiliar da Nota Fiscal Eletrônica Saída: 1 Entrada: 0 N 0000000073 Série 001 Folha 1/1	Controle do Fisco 
		Chave de Acesso 2120 1032 8550 8400 0131 5500 1000 0000 7313 1760 4125 Consulta de autenticidade do portal nacional da NFe <a href="http://www.nfe.fazenda.gov.br/portal">www.nfe.fazenda.gov.br/portal</a> ou no site da Sefaz autorizadora
Natureza de Operação <b>Venda de mercadoria sujeita ao regime de ST</b>		Protocolo de Autorização 421200024549311 - 16/10/2020 - 08:55:17
Inscrição Estadual 125920059	Inscrição Estadual Sub. Tributária	CNPJ/CPF 32.855.084/0001-31

<b>Destinatário / Remetente</b>		CNPJ/CPF	Data de Emissão
Nome/Razão Social <b>PREFEITURA MUNICIPAL DE SAO BENEDITO DO RIO PRETO</b>		06.398.150/0001-81	16/10/2020
Endereço Praça PRACA JOSE DE FREITAS, 035 -	Bairro/Distrito CENTRO	CEP 65440-000	Data Saída/Entrada 16/10/2020
Município Sao Benedito do Rio Preto	UF MA	Inscrição Estadual 123658969	Hora Saída/Entrada 08:51:00

Nº da duplicata	Vencimento	Valor	Nº da duplicata	Vencimento	Valor	Nº da duplicata	Vencimento	Valor	Nº da duplicata	Vencimento	Valor	Nº da duplicata	Vencimento	Valor
001	16/10/2020	13.028,40												

<b>Cálculo dos Impostos</b>		Base de Cálculo do ICMS		Valor do ICMS		Base Cálculo do ICMS Subs.		Valor do ICMS Subs.		Valor Aprox. dos Trib. (IBPT)		Valor Total dos Produtos	
		0,00		0,00		0,00		0,00		4.576,88		13.028,40	
Valor do Frete		Valor do Seguro		Desconto		Out. Desp. Acessor.		Valor do IPI		Valor Deson.		Valor Total da Nota	
0,00		0,00		0,00		0,00		0,00		0,00		13.028,40	

<b>Transportador / Volumes Transportados</b>		Razão Social		Frete por Conta		Código ANTT		Placa Veículo		UF		CNPJ/CPF	
				9-Sem Transporte									
Endereço		Município		UF		Inscrição Estadual							
Quantidade		Especie		Marca		Numeração		Peso Bruto		Peso Líquido			

Cód. Prod.	Descrição dos Produtos	NCM/SH	CST	CFOP	Med.	Quantidade	Vlr. Unitário	Vlr. Desconto	Vlr. Total	BC Icms	Vlr. Icms	Vlr. IPI	ALIQ. %		Vlr. Aprox. dos Trib.
													ICMS	IPI	
164	PNEU 245/70R16 FATE R.RUNNER ATR 113/110T TL S4	40119090	0500	5405	UN	4,000	687,5000	0,00	2.750,00	0,00	0,00	0,00	0,00		968,08
170	PNEU 225/65R16C TRAZANO SC328 112/110R 6L TL AA	40119090	0500	5405	UN	4,000	770,0000	0,00	3.080,00	0,00	0,00	0,00	0,00		1.082,00
75	PNEU 225/75R16 FALKEN AT101 A/T 110Q	40119090	0500	5405	UN	4,000	770,0000	0,00	3.080,00	0,00	0,00	0,00	0,00		1.082,00
71	Pneu 255/75R15 109/105S Goodyear Kelly Edge SUV F	40111000	0500	5405	UN	4,000	715,0000	0,00	2.860,00	0,00	0,00	0,00	0,00		1.004,72
195	PNEU 175/70 R 14 84T FUZION FUZION	40111000	0500	5405	UN	4,000	314,6000	0,00	1.258,40	0,00	0,00	0,00	0,00		442,08

<b>Dados Adicionais</b>		Informações Complementares		Informações Adicionais do Fisco	
I-DOC.EMITIDO P/ME OU EPP OPTANTE P/SIMPLES NACIONAL NAO GERA DIREITO A CREDITO FISCAL DE IPI SAUDE MDS: D39789B7B3CA30B9CFBAE73A2345C9C1 Trib Aprox. R\$ 2.231,76 Fed - R\$ 2.345,11 Est - R\$ 0,00 Mun / Fonte:IBPT/empresome OC3829					

PEDREIRAS/MA  
 Proc. 05090071202-2  
 16/10/2020  
 NFe N° 841000000074  
 Série 001

Recebemos de RONALDO F DE SOUZA EIRELI os produtos constantes na Nota Fiscal indicada ao lado. Destinatário: PREFEITURA MUNICIPAL DE SAO BENEDITO DO RIO PRETO - Praça PRACA JOSE DE FREITAS, 035 - CENTRO - Sao Benedito do Rio Preto/MA  
 Data de Emissão: 16/10/2020  
 Valor Total da Nota: 15.400,00



**DANFE**  
 Documento Auxiliar da Nota Fiscal Eletrônica

Saída: 1  
 Entrada: 0  
 N 0000000074  
 Série 001  
 Folha 1/1



2120 1032 8550 8400 0131 5500 1000 0000 7414 8128 3147  
 Consulta de autenticidade do portal nacional da Nfe  
 www.nfe.fazenda.gov.br/portal ou no site da Sefaz autorizadora

Natureza de Operação: Venda de mercadoria sujeita ao regime de ST  
 Inscrição Estadual: 125920059  
 Inscrição Estadual Sub. Tributária  
 Protocolo de Autorização: 421200024549521 - 16/10/2020 - 08:56:53  
 CNPJ/CPF: 32.855.084/0001-31

**Destinatário / Remetente**

Nome/Razão Social: PREFEITURA MUNICIPAL DE SAO BENEDITO DO RIO PRETO  
 CNPJ/CPF: 06.398.150/0001-81  
 Data de Emissão: 16/10/2020

Endereço: Praça PRACA JOSE DE FREITAS, 035 -  
 Bairro/Distrito: CENTRO  
 CEP: 65440-000  
 Data Saída/Entrada: 16/10/2020

Município: Sao Benedito do Rio Preto  
 UF: MA  
 Inscrição Estadual: 123658969  
 Hora Saída/Entrada: 08:56:00

Nº do duplicata	Vencimento	Valor	Nº da duplicata	Vencimento	Valor	Nº da duplicata	Vencimento	Valor	Nº da duplicata	Vencimento	Valor	Nº da duplicata	Vencimento	Valor
001	16/10/2020	15.400,00												

**Cálculo dos Impostos**

Base de Cálculo do ICMS	Valor do ICMS	Base Cál. do ICMS Subs.	Valor do ICMS Subs.	Valor Aprox. dos Trib. (IBPT)	Valor Total dos Produtos	
0,00	0,00	0,00	0,00	4.928,00	15.400,00	
Valor do Frete	Valor do Seguro	Desconto	Out. Desp. Acessor.	Valor do IPI	Valor Deson.	Valor Total da Nota
0,00	0,00	0,00	0,00	0,00	0,00	15.400,00

**Transportador / Volumes Transportados**

Razão Social: 9-Sam Transporte  
 Código ANTT: [ ]  
 Placa Veículo: [ ] UF: [ ] CNPJ/CPF: [ ]

Endereço: [ ]  
 Município: [ ] UF: [ ] Inscrição Estadual: [ ]

Quantidade: [ ] Espécie: [ ] Marca: [ ]  
 Numeração: [ ] Peso Bruto: [ ] Peso Líquido: [ ]

**Dados dos Produtos**

Cod. Prod.	Descrição dos Produtos	NCM/SH	CST	COSC/N	CFOP	Med.	Quantidade	Vlr. Unitário	Vlr. Desconto	Vlr. Total	BC Icms	Vlr. Icms	Vlr. IPI	ALIQ. %		Vlr Aprox. dos Trib.
														ICMS	IPI	
173	Pneu 235/75R17.5 132/130L Regional RHS 16PR DAJ7	40112090	0500	5405	UN	4,0000	1.210,0000	0,00	4.840,00	0,00	0,00	0,00	0,00	0,00		1.548,80
131	PNEU RADIAL DE CAMINHAO LT MGM 215/75R17.5 MGM17 P	40112090	0500	5405	UN	12,0000	880,0000	0,00	10.560,00	0,00	0,00	0,00	0,00	0,00		3.379,20

**Dados Adicionais**

Informações Complementares: I-DOC.EMITIDO P/ME OU EPP OPTANTE P/SIMPLES NACIONAL II-NAO GERA DIREITO A CREDITO FISCAL DE IPI EDUCACAO MD5: D39789B7B3CA30B9CFBAE73A2345C9C1 Trib Aprox. R\$ 2.156,00 Fed - R\$ 2.772,00 Est - R\$ 0,00 Mun / Fonte:IBPT/empresome 0C3829

Informações Adicionais do Fisco: [ ]

FEDERASIMA  
 Proc. 0409007202 2  
 Data de Emissão 29/10/2020  
 NFE Nº 000000077  
 Série 001

Recebemos de RONALDO F DE SOUZA EIRELI os produtos constantes na Nota Fiscal indicada ao lado. Destinatário: PREFEITURA MUNICIPAL DE SAO BENEDITO DO RIO PRETO - Praça PRACA JOSE DE FREITAS, 035 - CENTRO - Sao Benedito do Rio Preto/MA.  
 Valor Total da Nota 8.910,00

**DANFE**  
 Documento Auxiliar da Nota Fiscal Eletrônica

Saída: 1  
 Entrada: 0  
 N 0000000077  
 Série 001  
 Folha 1/1

Controlador do Fisco

Chave de Acesso: 2120 1032 8550 8400 0131 5500 1000 0000 7715 4151 4397

Consulta de autenticidade do portal nacional da Nfe  
 www.nfe.fazenda.gov.br/portal ou no site da Sefaz autorizadora

Protocolo de Autorização: 421200025835779 - 29/10/2020 - 15:35:22

Inscrição Estadual: 125920059  
 Inscrição Estadual Sub. Tributária: CNPJ/CPF 32.855.084/0001-31

**Destinatário / Remetente**

Nome/Razão Social: PREFEITURA MUNICIPAL DE SAO BENEDITO DO RIO PRETO  
 CNPJ/CPF: 06.398.150/0001-81  
 Data de Emissão: 29/10/2020

Endereço: Praça PRACA JOSE DE FREITAS, 035 -  
 Bairro/Distrito: CENTRO  
 CEP: 65440-000  
 Data Saída/Entrada: 29/10/2020

Município: Sao Benedito do Rio Preto  
 UF: MA  
 Inscrição Estadual: 123658969  
 Hora Saída/Entrada: 15:32:00

**Fatura**

Nº da duplicata	Vencimento	Valor	Nº da duplicata	Vencimento	Valor	Nº da duplicata	Vencimento	Valor	Nº da duplicata	Vencimento	Valor
001	29/10/2020	8.910,00									

**Cálculo dos Impostos**

Base de Cálculo do ICMS	Valor do ICMS	Base Cálculo do ICMS Subs.	Valor do ICMS Subs.	Valor Aprox. dos Trib. (IBPT)	Valor Total dos Produtos	
0,00	0,00	0,00	0,00	3.130,08	8.910,00	
Valor do Frete	Valor do Seguro	Desconto	Out. Desp. Acessor.	Valor do IPI	Valor Deson.	Valor Total da Nota
0,00	0,00	0,00	0,00	0,00	0,00	8.910,00

**Transportador / Volumes Transportados**

Razão Social: 9-Sem Transporte  
 Código ANTT: UF: CNPJ/CPF:

Endereço: Município: UF: Inscrição Estadual:

Quantidade: Espécie: Marca: Numeração: Peso Bruto: Peso Líquido:

**Dados dos Produtos**

Cód. Prod.	Descrição dos Produtos	NCM/SH	CST/CSOSN	CFOP	Med.	Quantidade	Vir. Unitário	Vir. Desconto	Vir. Total	BC ICMS	Vir. ICMS	Vir. IPI	ALIQ. %		Vir. Aprox. do Trib.
													ICMS	IPI	
164	PNEU 245/70R16 FATE R.RUNNER ATR 113/110T TL S4	40119090	0500	5405	UN	4,0000	687,5000	0,00	2.750,00	0,00	0,00	0,00	0,00	0,00	636,08
170	PNEU 225/65R16C TRAZANO SC328 112/110R 8L TL AA	40119090	0500	5405	UN	4,0000	770,0000	0,00	3.080,00	0,00	0,00	0,00	0,00	0,00	1.082,00
75	PNEU 225/75R16 FALKEN AT101 A/T 110Q	40119090	0500	5405	UN	4,0000	770,0000	0,00	3.080,00	0,00	0,00	0,00	0,00	0,00	1.082,00

**Dados Adicionais**

Informações Complementares: I-DOC.EMITIDO P/ME OU EPP OPTANTE P/SIMPLES NACIONAL  
 II-NAO GERA DIREITO A CREDITO FISCAL DE IPI  
 SAUDE  
 MD5: D39789B7B3CA30B9CFBAE73A2345C9C1  
 Trib Aprox. R\$ 1.526,28 Fed - R\$ 1.603,80 Est - R\$ 0,00 Mun / Fonte:IBPT/empresome 0C3829

Informações Adicionais do Fisco:

PEDREIRAS/MA  
 Proc. 0505007202 2  
 Data de Emissão: 29/10/2020  
 NFe Nº: 000000078  
 Série: 001

Recebemos de RONALDO F DE SOUZA EIRELI os produtos constantes na Nota Fiscal indicada ao lado. Destinatário: PREFEITURA MUNICIPAL DE SAO BENEITO DO RIO PRETO - Praça PRACA JOSE DE FREITAS, 035 - CENTRO - Sao Benedito do Rio Preto/MA.

Data de Recebimento: \_\_\_\_\_ Identificação e Assinatura do Recebedor: \_\_\_\_\_

Valor Total da Nota: 2.750,00

**DANFE**  
 Documento Auxiliar da Nota Fiscal Eletrônica

Saída: 1  
 Entrada: 0  
 N: 000000078  
 Série: 001  
 Folha: 1/1

Controlador de Fisco

Chave de Acesso: 2120 1032 8550 8400 0131 5500 1000 0000 7810 0577 4269

Consulta de autenticidade do portal nacional da NFe: www.nfe.fazenda.gov.br/portal ou no site da Sefaz autorizadora

Protocolo de Autorização: 421200025836159 - 29/10/2020 - 15:37:39

CNPJ/CPF: 32.855.084/0001-31

Inscrição Estadual: 125920059

Inscrição Estadual Sub. Tributária: \_\_\_\_\_

**Destinatário / Remetente**

Nome/Razão Social: PREFEITURA MUNICIPAL DE SAO BENEITO DO RIO PRETO  
 CNPJ/CPF: 06.398.150/0001-81  
 Data de Emissão: 29/10/2020

Endereço: Praça PRACA JOSE DE FREITAS, 035 -  
 Bairro/Distrito: CENTRO  
 CEP: 65440-000  
 Data Saída/Entrada: 29/10/2020

Município: Sao Benedito do Rio Preto  
 UF: MA  
 Inscrição Estadual: 123658969  
 Hora Saída/Entrada: 15:36:00

**Fatura**

Nº da duplicata	Vencimento	Valor	Nº da duplicata	Vencimento	Valor	Nº da duplicata	Vencimento	Valor	Nº da duplicata	Vencimento	Valor
001	29/10/2020	2.750,00									

**Cálculo dos Impostos**

Base de Cálculo do ICMS	Valor do ICMS	Base Cálculo do ICMS Subs.	Valor do ICMS Subs.	Valor Aprox. dos Trib. (IBPT)	Valor Total dos Produtos	
0,00	0,00	0,00	0,00	880,00	2.750,00	
Valor do Frete	Valor do Seguro	Desconto	Out. Desp. Acessor.	Valor do IPI	Valor Deson.	Valor Total da Nota
0,00	0,00	0,00	0,00	0,00	0,00	2.750,00

**Transportador / Volumes Transportados**

Razão Social: \_\_\_\_\_ Frete por Conta: 9-Sem Transporte  
 Código ANTT: \_\_\_\_\_ Placa Veículo: \_\_\_\_\_ UF: \_\_\_\_\_ CNPJ/CPF: \_\_\_\_\_

Endereço: \_\_\_\_\_ Município: \_\_\_\_\_ UF: \_\_\_\_\_ Inscrição Estadual: \_\_\_\_\_

Quantidade: \_\_\_\_\_ Espécie: \_\_\_\_\_ Marca: \_\_\_\_\_ Numeração: \_\_\_\_\_ Peso Bruto: \_\_\_\_\_ Peso Líquido: \_\_\_\_\_

**Dados dos Produtos**

Cód. Prod.	Descrição dos Produtos	NCM/EH	CST CSOSN	CFOP	Med.	Quantidade	Vlr. Unitário	Vlr. Desconto	Vlr. Total	BC ICMS	Vlr. ICMS	Vlr. IPI	ALIQ. %		Vlr. Aprox. dos Trib.
													ICMS	IPI	
174	Pneu 265/70R16 112H Goodyear Kelly Edge SUV	40112090	0500	5405	UN	4,0000	687,5000	0,00	2.750,00	0,00	0,00	0,00	0,00		880,00

**Dados Adicionais**

Informações Complementares: I-DOC.EMITIDO P/ME OU EPP OPTANTE P/SIMPLES NACIONAL  
 II-NAO GERA DIREITO A CREDITO FISCAL DE IPI  
 ASSISTENCIA SOCIAL  
 MD5: D39789B7B3CA30B9CFBAE73A2345C9C1  
 Trib Aprox. R\$ 385,00 Fed - R\$ 495,00 Est - R\$ 0,00 Mun / Fonte:IBPT/empresome 0C3829

Informações Adicionais do Fisco: \_\_\_\_\_

Recebemos de RONALDO F DE SOUZA EIRELI os produtos constantes na Nota Fiscal indicada ao lado. Destinatário: PREFEITURA MUNICIPAL DE SAO BENEDITO DO RIO PRETO - Praca PRACA JOSE DE FREITAS, 035 - CENTRO - Sao Benedito do Rio Preto/MA		Data de Emissão 29/10/2020	NFe N° 0000000079
Data de Recebimento	Identificação e Assinatura do Recebedor	Valor Total da Nota 30.140,00	Série 001

 <p><b>DANFE</b> Documento Auxiliar da Nota Fiscal Eletrônica</p> <p>Saída: 1 Entrada: 0 N 0000000079 Série 001 Folha 1/1</p>	<p>Controle do Fisco</p> 
	<p>Chave de Acesso 2120 1032 8550 8400 0131 5500 1000 0000 7913 3264 9413</p> <p>Consulta de autenticidade do portal nacional de Nfe www.nfe.fazenda.gov.br/portal ou no site da Sefaz autorizadora</p>
<p>Natureza de Operação Venda de mercadoria sujeita ao regime de ST</p>	
<p>Inscrição Estadual 125920059</p>	<p>Inscrição Estadual Sub. Tributária CNPJ/CPF 32.855.084/0001-31</p>

<b>Destinatário / Remetente</b>		Nome/Razão Social PREFEITURA MUNICIPAL DE SAO BENEDITO DO RIO PRETO		CNPJ/CPF 06.398.150/0001-81	Data de Emissão 29/10/2020
Endereço Praça PRACA JOSE DE FREITAS, 035 -		Bairro/Distrito CENTRO	CEP 65440-000		Data Saída/Entrada 29/10/2020
Município Sao Benedito do Rio Preto	Fone	UF MA	Inscrição Estadual 123658969	Hora Saída/Entrada 15:40:00	

Nº da Fatura	Vencimento	Valor	Nº da duplicata	Vencimento	Valor	Nº da duplicata	Vencimento	Valor	Nº da duplicata	Vencimento	Valor
001	29/10/2020	30.140,00									

<b>Cálculo dos Impostos</b>		Base de Cálculo do ICMS 0,00		Valor do ICMS 0,00		Base Calc. do ICMS Subs. 0,00		Valor do ICMS Subs. 0,00		Valor Aprox. dos Trib. (IBPT) 9.644,80		Valor Total dos Produtos 30.140,00	
Valor do Frete 0,00		Valor do Seguro 0,00		Desconto 0,00		Out. Desp. Acessor. 0,00		Valor do IPI 0,00		Valor Deson. 0,00		Valor Total da Nota 30.140,00	

<b>Transportador / Volumes Transportados</b>		Razão Social		Frete por Conta 9-Sem Transporte		Código ANTT		Placa Veículo		UF		CNPJ/CPF	
Endereço		Município		UF		Inscrição Estadual		UF		Inscrição Estadual		CNPJ/CPF	
Quantidade		Espécie		Marca		Numeração		Peso Bruto		Peso Líquido		CNPJ/CPF	

Cod. Prod.	Descrição dos Produtos	NCM/SH	CST CBOSN	CFOP	Med.	Quantidade	Vlr. Unitário	Vlr. Desconto	Vlr. Total	BC ICMS	Vlr. ICMS	Vlr. IPI	ALIQ. %		Vlr Aprox dos Trib.
													ICMS	IPI	
48	Pneu 7.50-16 Papaleguas G8 Tipo Câmara 10PR	40112090	0500	5405	UN	6,0000	715,0000	0,00	4.290,00	0,00	0,00	0,00	0,00	0,00	1.372,80
173	Pneu 235/75R17.5 132/130L Regional RHS 16PR DA))7	40112090	0500	5405	UN	6,0000	1.210,0000	0,00	7.260,00	0,00	0,00	0,00	0,00	0,00	2.323,20
46	Pneu 215/75R17.5 126/124L Stoolmark AGS 12PR EB))	40112090	0500	5405	UN	18,0000	880,0000	0,00	15.840,00	0,00	0,00	0,00	0,00	0,00	5.068,80
174	Pneu 265/70R16 112H Goodyear Kelly Edge SUV	40112090	0500	5405	UN	4,0000	687,5000	0,00	2.750,00	0,00	0,00	0,00	0,00	0,00	880,00

<b>Dados Adicionais</b>		Informações Complementares		Informações Adicionais do Fisco	
I-DOC. EMITIDO P/ME OU EPP OPTANTE P/SIMPLES NACIONAL		II-NAO GERA DIREITO A CREDITO FISCAL DE IPI			
EDUCAÇÃO		ID5: D39789B7B3CA30B9CFBAE73A2345C9C1			
trib Aprox. R\$ 4.219,60 Fed - R\$ 5.425,20 Est - R\$ 0,00 Mun / Fonte:IBPT/empresome 0C3829					



PEDREASMA	
Proc.	0909007/202 2
FLS.	875
Rub.	

## ATESTADO DE CAPACIDADE TÉCNICA

Atestamos, para os devidos fins de direito que a empresa: RONALDO F DE SOUZA EIRELI - EPP, inscrita no CNPJ: 32.855.084/0001-31 e Inscrição Estadual 12.592.005-9, com sede na Avenida Paulino neves, nº 462, Monte Castelo, Tutóia/MA, CEP: 65.580-000, forneceu pneus e baterias para esta empresa, suprimindo as necessidades da OCEANA MINERAIS MARINHOS LTDA, com os padrões de eficiência e qualidade, cumprindo fielmente com suas obrigações, nada tendo que a desabone sua integridade junto a essa empresa.

Tutóia (MA), 21 de dezembro de 2020.

*WILAME SILVA DOS SANTOS*

Wilame Silva dos Santos  
Assistente Administrativo



Recebemos de RONALDO F DE SOUZA os produtos constantes na Nota Fiscal indicada ao lado. Destinatário: OCEANA MINERAIS MARINHOS LTDA - Rua RUA TIMBIRAS, 700 - POVOADO BOM GOSTO INDEPENDENCIA - Tutóia/MA		Data de Emissão	14/09/2019	NFe Nº	0000000004
Data de Recebimento	Identificação e Assinatura do Recebedor	Valor Total da Nota	3.600,00	Série	001



**ALTERNATIVA**  
PNEUS E BATERIAS

**RONALDO F DE SOUZA - ALTERNATIVA PNEUS E BATERIAS**  
Avenida AV. PALINO NEVES, 462 - CENTRO  
65580-000 - Tutóia - MA - Fone/Fax: 98 98840 2583

**DANFE**  
Documento Auxiliar da Nota Fiscal Eletrônica

Saída: 1  
Entrada: 0  
N 0000000004  
Série 001  
Folha 1/1

Controle do Fisco



Chave de Acesso  
2119 0932 8550 8400 0131 5500 1000 0000 0419 8976 2+97

Consulta de autenticidade do portal nacional da NFe  
www.nfe.fazenda.gov.br/portal ou no site da Sefaz autorizadora

Natureza de Operação  
Venda a prazo

Inscrição Estadual  
125920059

Inscrição Estadual Sub. Tributária

Protocolo de Autorização  
421190020779089 - 14/09/2019 - 09:52:00

CNPJ/CPF  
32.855.084/0001-31

**Destinatário / Remetente**

Nome/Razão Social  
OCEANA MINERAIS MARINHOS LTDA

Endereço  
Rua RUA TIMBIRAS, 700 - POVOADO BOM GOSTO

Município  
Tutóia

Fone  
98 3243 4831

Bairro/Distrito  
INDEPENDENCIA

UF  
MA

CEP  
65580-000

Inscrição Estadual  
123289300

CNPJ/CPF  
08.257.539/0002-13

Data de Emissão  
14/09/2019

Data Saída/Entrada  
14/09/2019

Hora Saída/Entrada  
09:43:00

**Fatura**

Nº da duplicata	Vencimento	Valor	Nº da duplicata	Vencimento	Valor	Nº da duplicata	Vencimento	Valor	Nº da duplicata	Vencimento	Valor
001	28/10/2019	3.600,00									

**Cálculo dos Impostos**

Base de Cálculo do ICMS	Valor do ICMS	Base Cálculo do ICMS Subs.	Valor do ICMS Subs.	Valor Aprox. dos Trib. (IPT)	Valor Total dos Produtos	
0,00	0,00	0,00	0,00	1.264,68	3.600,00	
Valor do Frete	Valor do Seguro	Desconto	Out. Desp. Acessor.	Valor do IPI	Valor Deson.	
0,00	0,00	0,00	0,00	0,00	0,00	
					Valor Total da Nota	3.600,00

**Transportador / Volumes Transportados**

Razão Social

Endereço

Quantidade

Especie

Marca

Frete por Conta  
9-Sem Transporte

Código ANTT

Placa Veículo

UF

Inscrição Estadual

Numeração

Peso Bruto

Peso Líquido

**Dados dos Produtos**

Cód. Prod.	Descrição dos Produtos	NCM/SH	CST	CSOSN	CFOP	Med.	Quantidade	Vlr. Unitário	Vlr. Desconto	Vlr. Total	BC ICMS	Vlr. ICMS	Vlr. IPI	ALIQ. %		Vlr. Aprox. dos Trib.
														ICMS	IPI	
100	PNEU 23X8.50/12	40117010	0500	5405	UN		2,0000	1.800,0000	0,00	3.600,00	0,00	0,00	0,00	0,00		1.264,68

**Dados Adicionais**

Informações Complementares

I-DOC.EMITIDO P/ME OU EPP OPTANTE P/SIMPLES NACIONAL  
II-NAO GERA DIREITO A CREDITO FISCAL DE IPI  
BANCO DO BRASIL  
AGENCIA 0023-X  
CORRENTE 62.453-5

BANCO BRADESCO  
AGENCIA 6225-5  
CORRENTE 7.986-3  
trib Aprox. R\$ 616,68 Fed - R\$ 648,00 Est - R\$ 0,00 Mun / Fonte:IBPT/empresome 5A16F8

Informações Adicionais do Fisco

Recebemos de RONALDO F DE SOUZA os produtos constantes na Nota Fiscal indicada ao lado. Destinatário: OCEANA MINERAIS MARINHOS LTDA - Rua RUA TIMBIRAS, 700 - POVOADO BOM GOSTO INDEPENDENCIA - Tutóia/MA		Data de Emissão	21/09/2019	FEDREIRAS/MA	
Data de Recebimento	Identificação e Assinatura do Recebedor	Valor Total da Nota	1.500,00	NFE Nº	00000006
				Série	001



**RONALDO F DE SOUZA - ALTERNATIVA PNEUS E BATERIAS**  
Avenida AV. PALINO NEVES, 462 - - MONTE CASTELO  
65580-000 - Tutóia - MA - Fone/Fax: 98 98840 2563

**DANFE**  
Documento Auxiliar da  
Nota Fiscal Eletrônica

Saída: 1  
Entrada: 0  
N 0000000006  
Série 001  
Folha 1/1

Controle do Fisco



Chave de Acesso  
2119 0932 8550 8400 0131 5500 1000 0000 0810 8095 4553

Consulta de autenticidade do portal nacional da NFe  
[www.nfe.fazenda.gov.br/portal](http://www.nfe.fazenda.gov.br/portal) ou no site da Sefaz autorizadora

Natureza de Operação  
**Venda a prazo**

Protocolo de Autenticação  
421190021368717 - 21/09/2019 - 08:04:33

Inscrição Estadual  
125920059

Inscrição Estadual Sub. Tributária

CNPJ/CPF  
32.855.084/0001-31

**Destinatário / Remetente**

Nome/Razão Social  
OCEANA MINERAIS MARINHOS LTDA

Endereço  
Rua RUA TIMBIRAS, 700 - POVOADO BOM GOSTO

Município  
Tutóia

Fone  
98 3243 4831

Bairro/Distrito  
INDEPENDENCIA

UF  
MA

CEP  
65580-000

Inscrição Estadual  
123289300

CNPJ/CPF  
08.257.539/0002-13

Data de Emissão  
21/09/2019

Data Saída/Entrada  
21/09/2019

Hora Saída/Entrada  
08:01:00

**Fatura**

Nº da duplicata	Vencimento	Valor	Nº da duplicata	Vencimento	Valor	Nº da duplicata	Vencimento	Valor	Nº da duplicata	Vencimento	Valor	Nº da duplicata	Vencimento	Valor
001	28/10/2019	1.600,00												

**Cálculo dos Impostos**

Base de Cálculo do ICMS	Valor do ICMS	Base Cálculo do ICMS Subs.	Valor do ICMS Subs.	Valor Aprox. dos Trib. (IBPT)	Valor Total dos Produtos	
0,00	0,00	0,00	0,00	562,08	1.600,00	
Valor do Frete	Valor do Seguro	Desconto	Out. Desp. Acessor.	Valor do IPI	Valor Deson.	Valor Total da Nota
0,00	0,00	0,00	0,00	0,00	0,00	1.600,00

**Transportador / Volumes Transportados**

Razão Social

Frete por Conta  
9-Sem Transporte

Código ANTT

Placa Veículo

UF

CNPJ/CPF

Endereço

Município

UF

Inscrição Estadual

Quantidade

Espécie

Marca

Numeração

Peso Bruto

Peso Líquido

**Dados dos Produtos**

Cód. Prod.	Descrição dos Produtos	NCM/SH	CST	CFOP	Med.	Quantidade	Vir. Unitário	Vir. Desconto	Vir. Total	BC Icms	Vir. Icms	Vir. IPI	ALIQ. %	Vir. Aprox. dos Trib.
													ICMS	IPI
104	PNEU 600X9	40111000	0500	5405	UN	2,0000	800,0000	0,00	1.600,00	0,00	0,00	0,00	0,00	562,08

**Dados Adicionais**

Informações Complementares  
I-DOC. EMITIDO P/ME OU EPP OPTANTE P/SIMPLES NACIONAL  
II-NÃO GERA DIREITO A CREDITO FISCAL DE IPI

Trib Aprox. R\$ 274,08 Fed - R\$ 288,00 Est - R\$ 0,00 Mun / Fonte: IBPT/empresome 5A16F8

Informações Adicionais do Fisco

Recebemos de RONALDO F DE SOUZA os produtos constantes na Nota Fiscal indicada ao lado. Destinatário: OCEANA MINERAIS MARINHOS LTDA - Rua RUA TIMBIRAS, 700 - POVOADO BOM GOSTO INDEPENDENCIA - Tutóia/MA		Data de Emissão	26/09/2019	NF-e Nº	000000007
Data de Recebimento	Identificação e Assinatura do Recebedor	Valor Total da Nota	1.800,00	Série	PEDREIRAS/MA 001
 <p><b>RONALDO F DE SOUZA - ALTERNATIVA PNEUS E BATERIAS</b> Avenida AV. PALINO NEVES, 462 - - MONTE CASTELO 65580-000 - Tutóia - MA - Fone/Fax: 98 98840 2503</p>		<p align="center"><b>DANFE</b> Documento Auxiliar da Nota Fiscal Eletrônica</p> <p>Saída: 1 Entrada: 0 N 000000007 Série 001 Folha 1/1</p>		<p>Controle do Fisco</p> 	
		<p>Chave de Acesso</p> <p>2119 0932 8550 8400 0131 5500 1000 0000 0714 7044 7416</p> <p>Consulta de autenticidade do portal nacional de NFe <a href="http://www.nfe.fazenda.gov.br/portal">www.nfe.fazenda.gov.br/portal</a> ou no site da Sefaz autorizadora</p>		<p>Protocolo de Autorização</p> <p>421190021809156 - 26/09/2019 - 16:26:54</p> <p>CNPJ/CPF</p> <p>32.855.084/0001-31</p>	
Natureza de Operação		Venda a prazo			
Inscrição Estadual		Inscrição Estadual Sub. Tributária			
125920059					

**Destinatário / Remetente**

Nome/Razão Social			OCEANA MINERAIS MARINHOS LTDA		CNPJ/CPF	08.257.539/0002-13	Data de Emissão	26/09/2019
Endereço			Rua RUA TIMBIRAS, 700 - POVOADO BOM GOSTO		Bairro/Distrito	INDEPENDENCIA	CEP	65580-000
Município			Tutóia		Fone	98 3243 4831	UF	MA
					Inscrição Estadual	123289300	Data Saída/Entrada	26/09/2019
							Hora Saída/Entrada	16:22:00

**Fatura**

Nº da duplicata	Vencimento	Valor	Nº da duplicata	Vencimento	Valor	Nº da duplicata	Vencimento	Valor	Nº da duplicata	Vencimento	Valor
001	26/10/2019	1.800,00									

**Cálculo dos Impostos**

Base de Cálculo do ICMS	0,00	Valor do ICMS	0,00	Base Cálculo do ICMS Subs.	0,00	Valor do ICMS Subs.	0,00	Valor Aprox. dos Trib. (IBPT)	524,34	Valor Total dos Produtos	1.800,00
Valor do Frete	0,00	Valor do Seguro	0,00	Desconto	0,00	Out. Desp. Acessor.	0,00	Valor do IPI	0,00	Valor Deson.	0,00
										Valor Total da Nota	1.800,00

**Transportador / Volumes Transportados**

Razão Social		Frete por Conta		Código ANTT		Placa Veículo	UF	CNPJ/CPF
		9-Sem Transporte						
Endereço		Município				UF	Inscrição Estadual	
Quantidade	Especie	Marca	Numeração		Peso Bruto	Peso Líquido		

**Dados dos Produtos**

Cód. Prod.	Descrição dos Produtos	NCM/SH	CST	CFOP	Med.	Quantidade	Vlr. Unitário	Vlr. Desconto	Vlr. Total	BC Icms	Vlr. Icms	Vlr. IPI	ALIQ. %		Vlr. Aprox. dos Trib.
													ICMS	IPI	
105	BATERIA BOSCH S5X 150D	85071090	0500	5405	UN	2,0000	900,0000	0,00	1.800,00	0,00	0,00	0,00	0,00		524,34

**Dados Adicionais**

<p>Informações Complementares</p> <p>I-DOC. EMITIDO P/ME OU EPP OPTANTE P/SIMPLES NACIONAL II-NÃO GERA DIREITO A CREDITO FISCAL DE IPI BANCO DO BRASIL AGENCIA 0023-X CORRENTE 62.453-5 BANCO BRADESCO AGENCIA 6223-5 CORRENTE 7.986-3 Trib Aprox. R\$ 308,34 Fed - R\$ 216,00 Est - R\$ 0,00 Mun / Fonte: IBPT/empresame 5A16F8</p>	<p>Informações Adicionais do Fisco</p>
--	--

Recebemos de RONALDO F DE SOUZA os produtos constantes na Nota Fiscal indicada ao lado. Destinatário: OCEANA MINERAIS MARINHOS LTDA - Rua RUA TIMBIRAS, 700 - POVOADO BOM GOSTO INDEPENDENCIA - Tutóia/MA		Data de Emissão	01/10/2019	Prod. 19050001202 3
Data de Recebimento	Identificação e Assinatura do Fornecedor	Valor Total da Nota	7.400,00	NFe N° 344 000000009 Série 001

 <p><b>DANFE</b> Documento Auxiliar da Nota Fiscal Eletrônica</p> <p>Saída: 1 Entrada: 0 N 000000009 Série 001 Folha 1/1</p>		<p>Controle do Fisco</p>  <p>Chave de Acesso 2119 1032 8550 8400 0131 5500 1000 0000 0912 2112 9075</p> <p>Consulta de autenticidade do portal nacional da NFe www.nfe.fazenda.gov.br/portal ou no site da Sefaz autorizadora</p> <p>Protocolo de Autorização 421190022197007 - 01/10/2019 - 11:21:05</p> <p>CNPJ/CPF 32.855.084/0001-31</p>
<p>Natureza de Operação Venda a prazo</p>		
Inscrição Estadual 125920059	Inscrição Estadual Sub. Tributária	

<b>Destinatário / Remetente</b>		CNPJ/CPF	08.257.539/0002-13	Data de Emissão	01/10/2019
Nome/Razão Social OCEANA MINERAIS MARINHOS LTDA		Bairro/Distrito	INDEPENDENCIA	CEP	65580-000
Endereço Rua RUA TIMBIRAS, 700 - POVOADO BOM GOSTO		Município	Tutóia	UF	MA
Fone 98 3243 4831		Inscrição Estadual	123289300	Data Saída/Entrada	01/10/2019
				Hora Saída/Entrada	11:07:00

Nº da duplicata	Vencimento	Valor	Nº da duplicata	Vencimento	Valor	Nº da duplicata	Vencimento	Valor	Nº da duplicata	Vencimento	Valor
001	20/10/2019	1.480,00	002	30/11/2019	1.480,00	003	28/01/2020	1.480,00	004	28/02/2020	1.480,00
			005	28/12/2020	1.480,00						

Base de Cálculo do ICMS	0,00	Valor do ICMS	0,00	Base Calc. do ICMS Subs.	0,00	Valor do ICMS Subs.	0,00	Valor Aprox. dos Trib. (IBPT)	2.368,00	Valor Total dos Produtos	7.400,00
Valor do Frete	0,00	Valor do Seguro	0,00	Out. Desp. Acessor.	0,00	Valor do IPI	0,00	Valor Deson.	0,00	Valor Total da Nota	7.400,00

<b>Transportador / Volumes Transportados</b>		Frete por Conta	9-Sem Transporte	Código ANTT	Placa Veículo	UF	CNPJ/CPF
Razão Social		Endereço		Município	UF	Inscrição Estadual	
Quantidade	Espécie	Marca	Numeração	Peso Bruto	Peso Líquido		

Cód. Prod.	Descrição dos Produtos	NCM/EN	CST	CFOP	Med.	Quantidade	Vir. Unitário	Vir. Desconto	Vir. Total	BC Icms	Vir. Icms	Vir. IPI	ALIQ. % ICMS	Vir. IPI	Vir. Aprox. dos Trib.
95	PNEU 275/80R22.5 DUNLOP SP320 149/146L	40112090	0500	5405	UN	2,0000	1.800,0000	0,00	3.600,00	0,00	0,00	0,00	0,00	0,00	1.152,00
92	PNEU 295/80R22.5 DUNLOP SP320 154/149M	40112090	0500	5405	UN	2,0000	1.900,0000	0,00	3.800,00	0,00	0,00	0,00	0,00	0,00	1.216,00

<b>Dados Adicionais</b>		Informações Adicionais do Fisco
<p>Informações Complementares</p> <p>I-DOC. EMITIDO P/ME OU EPP OPTANTE P/SIMPLES NACIONAL II-NAO GERA DIREITO A CREDITO FISCAL DE IPI BANCO DO BARSIL AGENCIA 0023-X CORRENTE 62.453-5</p> <p>BANCO BRADESCO AGENCIA 6223-5 CORRENTE 7986-3 Trib Aprox. R\$ 1.036,00 Fed - R\$ 1.332,00 Est - R\$ 0,00 Mun / Fonte:IBPT/empresome 5A16F8</p>		

Recebemos de RONALDO F DE SOUZA os produtos constantes na Nota Fiscal indicada ao lado. Destinatário: OCEANA MINERAIS MARINHOS LTDA - Rua TIMBIRAS, 700 - POVOADO BOM GOSTO INDEPENDENCIA - Tutola-MA		Data de Emissão	Proc. 13/11/2019	PEDREIRAS/MA 055021202 NFe Nº 890 000000014 Série 890 001
Data de Recebimento	Identificação e Assinatura do Recebedor	Valor Total da Nota	900,00	

 <b>RONALDO F DE SOUZA - ALTERNATIVA PNEUS E BATERIAS</b> Avenida AV. PALINO NEVES, 482 - - MONTE CASTELO 65580-000 - Tutola - MA - Fone/Fax: 98 88840 2583		<b>DANFE</b> Documento Auxiliar de Nota Fiscal Eletrônica		Controle do Fisco 
		Saída: 1 Entrada: 0 N 0000000014 Série 001 Folha 1/1	Chave de Acesso 2119 1132 8550 8400 0131 5500 1000 0000 1415 3150 5702 Consulta de autenticidade do portal nacional da NFe <a href="http://www.nfe.fazenda.gov.br/portal">www.nfe.fazenda.gov.br/portal</a> ou no site da Befaz autorizadora	
Natureza de Operação <b>Venda a prazo</b>		Protocolo de Autorização 421190025843700 - 13/11/2019 - 12:32:28		
Inscrição Estadual 125920059	Inscrição Estadual Sub. Tributária	CNPJ/CPF 32.855.084/0001-31		

<b>Destinatário / Remetente</b>				CNPJ/CPF		Data de Emissão	
Nome/Razão Social OCEANA MINERAIS MARINHOS LTDA				08.257.539/0003-02		13/11/2019	
Endereço Rua TIMBIRAS, 700 - POVOADO BOM GOSTO			Bairro/Distrito INDEPENDENCIA		CEP 65580-000		Data Saída/Entrada 13/11/2019
Município Tutola		Fone 98 98215 0303	UF MA	Inscrição Estadual 123843537		Hora Saída/Entrada 12:30:00	

Nº da duplicata	Vencimento	Valor	Nº da duplicata	Vencimento	Valor	Nº da duplicata	Vencimento	Valor	Nº da duplicata	Vencimento	Valor
001	13/12/2019	900,00									

Base de Cálculo do ICMS		Valor do ICMS	Base Calc. do ICMS Subs.		Valor do ICMS Subs.	Valor Aprox. dos Trib. (IBPT)		Valor Total dos Produtos	
0,00		0,00	0,00		0,00	262,17		900,00	
Valor do Frete	Valor do Seguro	Desconto	Out. Desp. Acessor.	Valor do IPI	Valor Deson.	Valor Total da Nota		900,00	
0,00	0,00	0,00	0,00	0,00	0,00				

<b>Transportador / Volumes Transportados</b>			Razão Social		Frete por Conta	Código ANTT	Placa Veículo	UF	CNPJ/CPF
					9-Sem Transporte				
			Endereço		Município	UF	Inscrição Estadual		
Quantidade	Espécies	Marca	Numeração		Peso Bruto	Peso Líquido			

Cód. Prod.	Descrição dos Produtos	NCM/SH	CST	CFOP	Med.	Quantidade	Vlr. Unitário	Vlr. Desconto	Vlr. Total	BC Icms	Vlr. Icms	Vlr. IPI	ALIQ. % ICMS	Vlr. IPI	Vlr. Aprox. do Trib.
105	BATERIA BOSCH 55X 150D	85071090	0500	5405	UN	1,0000	900,0000	0,00	900,00	0,00	0,00	0,00	0,00		232,17

<b>Dados Adicionais</b>						Informações Adicionais do Fisco					
Informações Complementares I-DOC. EMITIDO P/ME OU EPP OPTANTE P/SIMPLES NACIONAL II-NAO GERA DIREITO A CREDITO FISCAL DE IPI  Trib Aprox. R\$ 154,17 Fed - R\$ 108,00 Est - R\$ 0,00 Mun / Fonte: IBPT/empresome 5A16FB											

Recebemos de RONALDO F DE SOUZA EIRELI os produtos constantes na Nota Fiscal indicada ao lado. Destinatário: OCEANA MINERAIS MARINHOS LTDA - Rua TIMBIRAS, 700 - POVOADO BOM GOSTO INDEPENDENCIA - Tutóia/MA		Data de Emissão	29/02/2020	FEF... (AS/MA)
Data de Recebimento	Identificação e Assinatura do Recebedor	Valor Total da Nota	1.140,00	NFe N° 0000000023 Série 857 001

 <b>RONALDO F DE SOUZA EIRELI - ALTERNATIVA PNEUS E BATERIAS</b> Avenida AV. PALINO NEVES, 482 - - MONTE CASTELO 65580-000 - Tutóia - MA - Fone/Fax: 98 98840 2553	<b>DANFE</b> Documento Auxiliar da Nota Fiscal Eletrônica Saída: 1 Entrada: 0 N 0000000023 Série 001 Folha 1/1	Controle do Fisco 
		Chave de Acesso 2120 0232 8550 8400 0131 5500 1000 0000 2312 4065 0899 Consulta de autenticidade do portal nacional da NFe <a href="http://www.nfe.fazenda.gov.br/portal">www.nfe.fazenda.gov.br/portal</a> ou no site da Sefaz autorizadora
Natureza de Operação <b>Venda a prazo</b>		Protocolo de Autorização 421200004750549 - 29/02/2020 - 07:50:58
Inscrição Estadual 125920059	Inscrição Estadual Sub. Tributária	CNPJ/CPF 32.855.084/0001-31

<b>Destinatário / Remetente</b>			CNPJ/CPF		Data de Emissão	
Nome/Razão Social OCEANA MINERAIS MARINHOS LTDA			08.257.539/0003-02		29/02/2020	
Endereço Rua TIMBIRAS, 700 - POVOADO BOM GOSTO			Bairro/Distrito INDEPENDENCIA		CEP 65580-000	
Município Tutóia			Fone 98 98215 0303		UF MA	
			Inscrição Estadual 123843537		Data Saída/Entrada 29/02/2020	
					Hora Saída/Entrada 07:49:00	

Nº da duplicata	Vencimento	Valor	Nº da duplicata	Vencimento	Valor	Nº da duplicata	Vencimento	Valor	Nº da duplicata	Vencimento	Valor
001	30/03/2020	1.140,00									

Base de Cálculo do ICMS		Valor do ICMS	Base Cálculo do ICMS Subs.		Valor do ICMS Subs.	Valor Aprox. dos Trib. (IBPT)		Valor Total dos Produtos	
0,00		0,00	0,00		0,00	332,08		1.140,00	
Valor do Frete		Valor da Seguro	Desconto	Out. Desp. Acessor.	Valor do IPI	Valor Deson.		Valor Total da Nota	
0,00		0,00	0,00	0,00	0,00	0,00		1.140,00	

<b>Transportador / Volumes Transportados</b>		Razão Social		Frete por Conta		Código ANTT		Placa Veículo		UF		CNPJ/CPF	
				9-Sem Transporte									
Endereço		Município		UF		Inscrição Estadual							
Quantidade		Especie		Marca		Numeração		Peso Bruto		Peso Líquido			

Dados dos Produtos														
Cod. Prod.	Descrição dos Produtos	NCM/SH	CST C80SN	CFOP	Med.	Quantidade	Vir. Unitário	Vir. Desconto	Vir. Total	BC ICMS	Vir. ICMS	Vir. IPI	ALIQ. N	Vir. Aprox. dos Trib.
15	BATERIA Z1500 MFA	85071090	0500	5405	UN	2,0000	570,0000	0,00	1.140,00	0,00	0,00	0,00	ICMS IPI	332,08

<b>Dados Adicionais</b>		Informações Complementares		Informações Adicionais do Fisco	
		I-DOC. EMITIDO P/ME OU EPP OPTANTE P/SIMPLES NACIONAL II-NAO GERA DIREITO A CREDITO FISCAL DE IPI			
		Trib Aprox. R\$ 195,28 Fed - R\$ 136,80 Est - R\$ 0,00 Mun / Fonte: IBPT/empresome 5A16F8			

Recebemos de RONALDO F DE SOUZA EIRELI os produtos constantes na Nota Fiscal Indicado ao lado. Destinatário: OCEANA MINERAIS MARINHOS LTDA - Rua TIMBIRAS, 700 - POVOADO BOM GOSTO INDEPENDENCIA - Tutóia/MA		Data de Emissão	06/04/2020		NFe N° 0000000033	
Data de Recebimento	Identificação e Assinatura do Recebedor		Valor Total da Nota	390,00		Série 852 001

PEDREIRAS/MA  
06/04/2020  
NFe N° 0000000033  
Série 852 001

 <b>RONALDO F DE SOUZA EIRELI - ALTERNATIVA PNEUS E BATERIAS</b> Avenida AV. PALINO NEVES, 462 - - MONTE CASTELO 65580-000 - Tutóia - MA - Fone/Fax: 98 98840 2563		<b>DANFE</b> Documento Auxiliar da Nota Fiscal Eletrônica Saída: 1 Entrada: 0 N 0000000033 Série 001 Folha 1/1	Controle do Fisco  Chave de Acesso 2120 0432 8550 8400 0131 5500 1000 0000 3317 4792 7155 Consulta de autenticidade do portal nacional da Nfe <a href="http://www.nfe.fazenda.gov.br/portal">www.nfe.fazenda.gov.br/portal</a> ou no site da Sefaz autorizadora
Natureza de Operação Venda a vista		Protocolo de Autorização 421200007391794 - 06/04/2020 - 09:42:44	
Inscrição Estadual 125920059	Inscrição Estadual Sub. Triplicata		CNPJ/CPF 32.855.084/0001-31

<b>Destinatário / Remetente</b>				Data de Emissão	
Nome/Razão Social OCEANA MINERAIS MARINHOS LTDA				CNPJ/CPF 08.257.539/0003-02	
Endereço Rua TIMBIRAS, 700 - POVOADO BOM GOSTO				Data Saída/Entrada 06/04/2020	
Município Tutóia		Bairro/Distrito INDEPENDENCIA		CEP 65580-000	
Fone 98 98215 0303		UF MA		Inscrição Estadual 123843537	
				Hora Saída/Entrada 09:36:00	

Nº da duplicata	Vencimento	Valor	Nº da duplicata	Vencimento	Valor	Nº da duplicata	Vencimento	Valor	Nº da duplicata	Vencimento	Valor
001	06/04/2020	390,00									

<b>Cálculo dos Impostos</b>	
Base de Cálculo do ICMS	0,00
Valor do ICMS	0,00
Base Calc. do ICMS Subs.	0,00
Valor do ICMS Subs.	0,00
Valor Aprox. dos Trib. (IBPT)	113,61
Valor Total dos Produtos	390,00
Valor do Frete	0,00
Valor do Seguro	0,00
Desconto	0,00
Out. Desp. Acessor.	0,00
Valor do IPI	0,00
Valor Deson.	0,00
Valor Total da Nota	390,00

<b>Transportador / Volumes Transportados</b>						
Razão Social		Frete por Conta	Código ANTT	Placa Veículo	UF	CNPJ/CPF
		9-Sem Transporte				
Endereço		Município		UF	Inscrição Estadual	
Quantidade	Espécie	Marca	Numeração	Peso Bruto	Peso Líquido	

<b>Dados dos Produtos</b>														
Cod. Prod.	Descrição dos Produtos	NCM/SH	CST	CFOP	Med.	Quantidade	Vir. Unitário	Vir. Desconto	Vir. Total	BC Icms	Vir. Icms	Vir. IPI	ALIQ. % ICMS IPI	Vir. Aprox. dos Trib.
18	BATERIA M60GD MFA	85071090	0500	5405	UN	1,0000	390,0000	0,00	390,00	0,00	0,00	0,00	0,00	113,61

<b>Dados Adicionais</b>	
Informações Complementares I-DOC. EMITIDO P/ME OU EPP OPTANTE P/SIMPLES NACIONAL II-NAO GERA DIREITO A CREDITO FISCAL DE IPI MD5: D39789B7B3CA30B9CFBAE73A2345C9C1 Trib Aprox. R\$ 66,81 Fed - R\$ 46,80 Est - R\$ 0,00 Mun / Fonte:IBPT/empresoms 0C3829	Informações Adicionais do Fisco

Recebemos de RONALDO F DE SOUZA EIRELI os produtos constantes na Nota Fiscal indicada ao lado. Destinatário: OCEANA MINERAIS MARINHOS LTDA - Rua TIMBIRAS, 700 - POVOADO BOM GOSTO INDEPENDENCIA - Tutóia/MA.

Data de Emissão: 08/04/2020

Valor Total da Nota: 2.800,00

NFe N° 85 000000034

Série 001

**DANFE**  
Documento Auxiliar da Nota Fiscal Eletrônica

Salda: 1  
Entrada: 0  
N 000000034  
Série 001  
Folha 1/1

Controlador do Fisco

Chave de Acesso: 2120 0432 8550 8400 0131 5500 1000 0000 3416 4575 2833

Consulta de autenticidade do portal nacional de Nfe: www.nfe.fazenda.gov.br/portal ou no site da Sefaz autorizadora

Protocolo de Autorização: 421200007575219 - 08/04/2020 - 12:06:07

CNPJ/CPF: 32.855.084/0001-31

Nome/Razão Social: RONALDO F DE SOUZA EIRELI - ALTERNATIVA PNEUS E BATERIAS  
Endereço: Avenida AV. PALINO NEVES, 462 - - MONTE CASTELO  
Município: Tutóia - MA - Fone/Fax: 98 98640 2563

Natureza de Operação: Venda a vista

Inscrição Estadual: 125920059

**Destinatário / Remetente**

Nome/Razão Social: OCEANA MINERAIS MARINHOS LTDA  
Endereço: Rua TIMBIRAS, 700 - POVOADO BOM GOSTO  
Município: Tutóia - MA - Fone: 98 98215 0303

CNPJ/CPF: 08.257.539/0003-02  
CEP: 65580-000  
UF: MA  
Inscrição Estadual: 123843537

Data de Emissão: 08/04/2020  
Data Saída/Entrada: 08/04/2020  
Hora Saída/Entrada: 11:59:00

**Fatura**

Nº da duplicata	Vencimento	Valor	Nº da duplicata	Vencimento	Valor
001	08/05/2020	1.400,00	002	08/08/2020	1.400,00

**Cálculo dos Impostos**

Base de Cálculo do ICMS	Valor do ICMS	Base Calc. do ICMS Subs.	Valor do ICMS Subs.	Valor Aprox. dos Trib. (IBPT)	Valor Total dos Produtos
0,00	0,00	0,00	0,00	975,88	2.800,00
Valor do Frete	0,00	Valor do Seguro	0,00	Valor do IPI	0,00
Desconto	0,00	Out. Desp. Acessor.	0,00	Valor Deson.	0,00
					Valor Total da Nota: 2.800,00

**Transportador / Volumes Transportados**

Razão Social: 9-Sem Transporte  
Endereço: Tutóia - MA  
Quantidade: 1  
Espécie: Pneu  
Marca: Pneu Conv  
Número: 20000  
Peso Bruto: 15,0000  
Peso Líquido: 14,1500

**Dados dos Produtos**

Cód. Prod.	Descrição dos Produtos	NCM/SH	CST	CFOP	Med.	Quantidade	Vir. Unitário	Vir. Desconto	Vir. Total	BC ICMS	Vir. ICMS	Vir. IPI	ALIQ. % ICMS IPI	Vir Aprox. dos Trib.
187	PROTETOR PARA EMPILHADEIRA WLK 6.00-9 ..	40129010	0500	5405	UN	2,0000	15,0000	0,00	30,00	0,00	0,00	0,00	0,00	6,66
189	PNEU CONV DE EMPILHADEIRA WLK 6.00-9 CL619 PR10 TT	40119090	0500	5405	UN	2,0000	585,0000	0,00	1.170,00	0,00	0,00	0,00	0,00	411,02
188	PROTETOR PARA EMPILHADEIRA WLK 7.00-12 ..	40129010	0500	5405	UN	2,0000	15,0000	0,00	30,00	0,00	0,00	0,00	0,00	6,66
190	PNEU CONV DE EMPILHADEIRA WLK 7.00-12 CL619 PR12 T	40119090	0500	5405	UN	2,0000	785,0000	0,00	1.570,00	0,00	0,00	0,00	0,00	1.154,00

**Dados Adicionais**

Informações Complementares: I-DOC.EMITIDO P/ME OU EPP OPTANTE P/SIMPLES NACIONAL II-NAO GERA DIREITO A CREDITO FISCAL DE IPI  
MDS: D39789B7B3CA30B9CFBAE73A2345C9C1  
Trib Aprox. R\$ 471,88 Fed - R\$ 504,00 Est - R\$ 0,00 Mun / Fonte:IBPT/empresome 0C3829

Informações Adicionais do Fisco:



Recebemos de RONALDO F DE SOUZA EIRELI os produtos constantes na Nota Fiscal indicada ao lado. Destinatário: OCEANA MINERAIS MARINHOS LTDA - Rua TIMBIRAS, 700 - POVOADO BOM GOSTO INDEPENDENCIA - Tutóia/MA		Data de Emissão 24/04/2020	OC. 0505002/2020 NFe Nº 854 0000000036
Data de Recebimento	Identificação e Assinatura do Recebedor	Valor Total da Nota 1.200,00	Série 001

 <p><b>DANFE</b> Documento Auxiliar da Nota Fiscal Eletrônica</p> <p>Saída: 1 Entrada: 0 N 0000000036 Série 001 Folha 1/1</p>		<p>Controle do Fisco</p> 
		<p>Chave de Acesso</p> <p>2120 0432 8550 8400 0131 5500 1000 0000 3619 8738 3: 69</p> <p>Consulta de autenticidade do portal nacional da NFe www.nfe.fazenda.gov.br/portal ou no site da Sefaz autorizadora</p>
<p>Natureza de Operação</p> <p>Venda de mercadoria sujeita ao regime de ST</p>		<p>Protocolo de Autorização</p> <p>421200008584355 - 24/04/2020 - 11:55:50</p>
Inscrição Estadual	Inscrição Estadual Sub. Tributária	CNPJ/CPF
125920059		32.855.084/0001-31

**Destinatário / Remetente**

Nome/Razão Social		CNPJ/CPF	Data de Emissão
OCEANA MINERAIS MARINHOS LTDA		08.257.539/0003-02	24/04/2020
Endereço		Bairro/Distrito	Data Saída/Entrada
Rua TIMBIRAS, 700 - POVOADO BOM GOSTO		INDEPENDENCIA	24/04/2020
Município		UF	UF
Tutóia		MA	MA
Fone	Inscrição Estadual	CEP	CEP
98 98215 0303	123843537	65580-000	65580-000
Hora Saída/Entrada			11:50:00

**Fatura**

Nº da duplicata	Vencimento	Valor	Nº da duplicata	Vencimento	Valor	Nº da duplicata	Vencimento	Valor	Nº da duplicata	Vencimento	Valor
001	23/05/2020	1.200,00									

**Cálculo dos Impostos**

Base de Cálculo do ICMS	Valor do ICMS	Base Cálculo do ICMS Subs.	Valor do ICMS Subs.	Valor Aprox. dos Trib. (IBPT)	Valor Total dos Produtos
0,00	0,00	0,00	0,00	349,56	1.200,00
Valor do Fretes	Valor do Seguro	Desconto	Out. Desp. Acessor.	Valor do IPI	Valor Total da Nota
0,00	0,00	0,00	0,00	0,00	1.200,00

**Transportador / Volumes Transportados**

Razão Social	Frete por Conta	Código ANTT	Placa Veículo	UF	CNPJ/CPF
	9-Sem Transporte				
Endereço	Município	UF	Inscrição Estadual		
Quantidade	Especie	Marca	Numeração	Peso Bruto	Peso Líquido

**Dados dos Produtos**

Cód. Prod.	Descrição dos Produtos	NCM/SH	CST CSOSN	CFOP	Med.	Quantidade	Vlr. Unitário	Vlr. Desconto	Vlr. Total	BC Icms	Vlr. Icms	Vlr. IPI	ALIQ. %		Vlr. Aprox. dos Trib.
													ICMS	IPI	
15	BATERIA Z150D MFA	85071090	0500	5405	UN	2,0000	600,0000	0,00	1.200,00	0,00	0,00	0,00	0,00		349,56

**Dados Adicionais**

<p>Informações Complementares</p> <p>I-DOC. EMITIDO P/ME OU EPP OPTANTE P/SIMPLES NACIONAL II-NAO GERA DIREITO A CREDITO FISCAL DE IPI</p> <p>MD5: D39789B7B3CA30B9CFBAE73A2345C9C1</p> <p>Trib Aprox. R\$ 205,56 Fed - R\$ 144,00 Est - R\$ 0,00 Mun / Fonte: IBPT/empresome 0C3829</p>	<p>Informações Adicionais do Fisco</p>
--	--

Recebemos de RONALDO F DE SOUZA EIRELI os produtos constantes na Nota Fiscal indicada ao lado. Destinatário: OCEANA MINERAIS MARINHOS LTDA - Rua TIMBIRAS, 700 - POVOADO BOM GOSTO INDEPENDENCIA - Tutóia/MA		Data de Emissão	12/05/2020		NFe Nº 000000038	
Data de Recebimento	Identificação e Assinatura do Recebedor	Valor Total da Nota	R\$ 963,00		Série	001

PEDREIRASIMA  
NFe Nº 000000038  
Série 855

 <b>RONALDO F DE SOUZA EIRELI - ALTERNATIVA PNEUS E BATERIAS</b> Avenida AV. PALINO NEVES, 462 - - MONTE CASTELO 65580-000 - Tutóia - MA - Fone/Fax: 98 88840 2563		<b>DANFE</b> Documento Auxiliar da Nota Fiscal Eletrônica Saída: 1 Entrada: 0 N 000000038 Série 001 Folha 1/1	Controle do Fisco  Chave de Acesso 2120 0532 8550 8400 0131 5500 1000 0000 3819 0003 4794 Consulta de autenticidade do portal nacional da NFe <a href="http://www.nfe.fazenda.gov.br/portal">www.nfe.fazenda.gov.br/portal</a> ou no site da Sefaz autorizadora
Natureza de Operação Venda de mercadorias sujeita ao regime de ST		Protocolo de Autorização 421200009827335 - 12/05/2020 - 11:56:33	
Inscrição Estadual 125920059	Inscrição Estadual Sub. Tributária	CNPJ/CPF 32.855.084/0001-31	

<b>Destinatário / Remetente</b>			
Nome/Razão Social OCEANA MINERAIS MARINHOS LTDA		CNPJ/CPF 08.257.539/0003-02	Data de Emissão 12/05/2020
Endereço Rua TIMBIRAS, 700 - POVOADO BOM GOSTO		Bairro/Distrito INDEPENDENCIA	CEP 65580-000
Município Tutóia	Fone 98 98215 0303	UF MA	Inscrição Estadual 123843537
			Data Saída/Entrada 12/05/2020
			Hora Saída/Entrada 11:53:00

Fatura											
Nº da duplicata	Vencimento	Valor	Nº da duplicata	Vencimento	Valor	Nº da duplicata	Vencimento	Valor	Nº da duplicata	Vencimento	Valor
001	12/08/2020	963,00									

Cálculo dos Impostos											
Base de Cálculo do ICMS	0,00	Valor do ICMS	0,00	Base Cálculo do ICMS Subs.	0,00	Valor do ICMS Subs.	0,00	Valor Aprox. dos Trib. (IBPT)	280,52	Valor Total dos Produtos	963,00
Valor do Frete	0,00	Valor do Seguro	0,00	Desconto	0,00	Cvz. Desp. Acessor.	0,00	Valor do IPI	0,00	Valor Deson.	0,00
										Valor Total da Nota	963,00

Transportador / Volumes Transportados								
Razão Social		Frete por Conta 9-Sem Transporte		Código ANTT		Placa Veículo	UF	CNPJ/CPF
Endereço		Município		UF		Inscrição Estadual		
Quantidade	Espécie	Marca	Numeração	Peso Bruto		Peso Líquido		

Dados dos Produtos															
Cod. Prod.	Descrição dos Produtos	NCM/BI	CST C808N	CFOP	Med.	Quantidade	Vir. Unitário	Vir. Desconto	Vir. Total	BC Icms	Vir. Icms	Vir. IPI	ALIQ. N		Vir. Aprox. dos Trib.
12	BATERIA Z45D MFA	85071090	0500	5405	UN	1,0000	303,0000	0,00	303,00	0,00	0,00	0,00	0,00	0,00	38,25
14	BATERIA Z10CE MFA	85071090	0500	5405	UN	1,0000	660,0000	0,00	660,00	0,00	0,00	0,00	0,00	0,00	122,26

Dados Adicionais	
Informações Complementares I-DOC. EMITIDO P/ME OU EPP OPTANTE P/SIMPLES NACIONAL II-NAO GERA DIREITO A CREDITO FISCAL DE IPI MD5: D39789B7B3CA30B9CFBAE73A2345C9C1 Trib Aprox. R\$ 164,96 Fed - R\$ 115,56 Est - R\$ 0,00 Mun / Fonte: IBPT/empresome 0C3829	Informações Adicionais do Fisco

Recebemos de RONALDO F DE SOUZA EIRELI os produtos constantes na Nota Fiscal Indizada ao lado. Destinatário: OCEANA MINERAIS MARINHOS LTDA - Rua TIMBIRAS, 700 - POVOADO BOM GOSTO INDEPENDENCIA - Tutoia/MA		Data de Emissão	22/05/2020	NFe N° 000000041 Série PEDREIRAS/MA 001 Toc. 0505072027
Data de Recebimento	Identificação e Assinatura do Recebedor	Valor Total da Nota	1.200,00	
 <b>RONALDO F DE SOUZA EIRELI - ALTERNATIVA PNEUS E BATERIAS</b> Avenida AV. PALINO NEVES, 462 - MONTE CASTELO 85580-000 - Tutoia - MA - Fone/Fax: 98 98840 2583		<b>DANFE</b> Documento Auxiliar da Nota Fiscal Eletrônica		Controle do Fisco
		Saída: 1 Entrada: 0 N 000000041 Série 001 Folha 1/1		 Chave de Acesso 2120 0532 8550 8400 0131 5500 1000 0000 4110 0362 0820 Consulta de autenticidade do portal nacional da Nfe <a href="http://www.nfe.fazenda.gov.br/portal">www.nfe.fazenda.gov.br/portal</a> ou no site da Sefaz autorizadora
Natureza de Operação		Protocolo de Autorização		
Venda de mercadoria sujeita ao regime de ST		421200010624504 - 22/05/2020 - 13:06:58		
Inscrição Estadual	Inscrição Estadual Sub. Tributária	CNPJ/CPF		
125920059		32.855.084/0001-31		

<b>Destinatário / Remetente</b>			Data de Emissão		22/05/2020
Nome/Razão Social			CNPJ/CPF		08.257.539/0003-02
OCEANA MINERAIS MARINHOS LTDA			Data Saída/Entrada		22/05/2020
Endereço			CEP		65580-000
Rua TIMBIRAS, 700 - POVOADO BOM GOSTO			Inscrição Estadual		123843537
Município			UF		MA
Tutoia			Inscrição Estadual		123843537
Fone			Hora Saída/Entrada		13:05:00
98 98215 0303					

Nº da duplicata	Vencimento	Valor	Nº da duplicata	Vencimento	Valor	Nº da duplicata	Vencimento	Valor	Nº da duplicata	Vencimento	Valor
001	22/08/2020	1.200,00									

Base de Cálculo do ICMS	Valor do ICMS	Base Cálculo do ICMS Subs.	Valor do ICMS Subs.	Valor Aprox. dos Trib. (IBPT)	Valor Total dos Produtos
0,00	0,00	0,00	0,00	349,56	1.200,00
do Frete	Valor do Seguro	Desconto	Out. Desp. Acessor.	Valor do IPI	Valor Total da Nota
0,00	0,00	0,00	0,00	0,00	1.200,00

<b>Transportador / Volumes Transportados</b>		Frete por Conta	Código ANTT	Placa Veículo	UF	CNPJ/CPF
Razão Social		9-Sem Transporte				
Endereço		Município		UF	Inscrição Estadual	
Quantidade	Especie	Marca	Numeração	Peso Bruto	Peso Líquido	

Cod. Prod.	Descrição dos Produtos	NCM/SH	CST	C/SOSN	CFOP	Med.	Quantidade	Vir. Unitário	Vir. Desconto	Vir. Total	BC ICMS	Vir. ICMS	Vir. IPI	ALIQ. N		Vir. Aprox. dos Trib.
														ICMS	IPI	
15	BATERIA Z150D MFA	85071090	0500	5405	UN		2,0000	600,0000	0,00	1.200,00	0,00	0,00	0,00	0,00		349,56

<b>Dados Adicionais</b>		Informações Adicionais do Fisco
Informações Complementares I-DOC. EMITIDO P/ME OU EPP OPTANTE P/SIMPLES NACIONAL II-NAO GERA DIREITO A CREDITO FISCAL DE IPI MD5: D39789B7B3CA30B9CFBAE73A2345C9C1 Trib Aprox. R\$ 205,56 Fed - R\$ 144,00 Est - R\$ 0,00 Mun / Fonte: IBPT/empresome 0C3829		

FEDERAL MINERÁLIA  
Proc. 0909007.12022

Recebemos de RONALDO F DE SOUZA EIRELI os produtos constantes na Nota Fiscal Indicada ao lado. Destinatário: OCEANA MINERAIS MARINHOS LTDA - Rua TIMBIRAS, 700 - POVOADO BOM GOSTO INDEPENDENCIA - Tutóia/MA.

Data de Emissão: 05/06/2020

Valor Total da Nota: 1.130,00

NFe Nº 853 000000043  
Série 001



**DANFE**  
Documento Auxiliar da Nota Fiscal Eletrônica

Saida: 1  
Entrada: 0  
N 0000000043  
Série 001  
Folha 1/1



Natureza de Operação: Venda de mercadorias sujeita ao regime de ST

Inscrição Estadual: 125920059

Inscrição Estadual Sub. Tributária

Protocolo de Autorização: 421200011799051 - 05/06/2020 - 09:55:27

CNPJ/CPF: 32.855.084/0001-31

**Destinatário / Remetente**

Nome/Razão Social: OCEANA MINERAIS MARINHOS LTDA

Endereço: Rua TIMBIRAS, 700 - POVOADO BOM GOSTO

Município: Tutóia

Fone: 98 98215 0303

Barro/Distrito: INDEPENDENCIA

UF: MA

Inscrição Estadual: 123843537

CNPJ/CPF: 08.257.539/0003-02

Data de Emissão: 05/06/2020

Data Saida/Entrada: 05/06/2020

Hora Saida/Entrada: 09:51:00

**Fatura**

Nº de duplicata	Vencimento	Valor	Nº de duplicata	Vencimento	Valor	Nº de duplicata	Vencimento	Valor	Nº de duplicata	Vencimento	Valor
001	03/07/2020	1.130,00									

**Cálculo dos Impostos**

Base de Cálculo do ICMS	Valor do ICMS	Base Cálculo do ICMS Subs.	Valor do ICMS Subs.	Valor Aprox. dos Trib. (IBPT)	Valor Total dos Produtos
0,00	0,00	0,00	0,00	329,17	1.130,00
do Frete	0,00	Valor do Seguro	0,00	Valor Deson.	0,00
Desconto	0,00	Out. Desp. Acessor.	0,00	Valor do IPI	0,00
					Valor Total da Nota
					1.130,00

**Transportador / Volumes Transportados**

Razão Social: Frete por Conta: 9-Sem Transporte

Endereço: Município: UF: Inscrição Estadual:

Quantidade: Espécie: Marca: Numeração: Peso Bruto: Peso Líquido:

**Dados dos Produtos**

Cod. Prod.	Descrição dos Produtos	NCM/SH	CBT CSOSN	CFOP	Med.	Quantidade	Vlr. Unitário	Vlr. Desconto	Vlr. Total	BC Icms	Vlr. Icms	Vlr. IPI	ALIQ. % ICMS	ALIQ. % IPI	Vlr. Aprox. dos Trib.
14	BATERIA Z100E MFA	85071090	0500	5405	UN	2,0000	565,0000	0,00	1.130,00	0,00	0,00	0,00	0,00	0,00	329,17

**Dados Adicionais**

Informações Complementares: I-DOC.EMITIDO P/ME OU EPP OPTANTE P/SIMPLES NACIONAL

II-NAO GERA DIREITO A CREDITO FISCAL DE IPI

MD5: D39789B7B3CA30B9CFBAE73A2345C9C1

Trib Aprox. R\$ 193,57 Fed - R\$ 135,60 Est - R\$ 0,00 Mun / Fonte:IBPT/empresome 0C3829

Informações Adicionais do Fisco:

Recebemos de RONALDO F DE SOUZA EIRELI os produtos constantes na Nota Fiscal Indiciada ao lado. Destinatário: OCEANA MINERAIS MARINHOS LTDA - Rua TIMBIRAS, 700 - POVOADO BOM GOSTO INDEPENDENCIA - Tutóia/MA		Data de Emissão	05/06/2020	PLS	3.900,00	0000000044	44
Data de Recebimento	Identificação e Assinatura do Recebedor	Valor Total da Nota	Série 858 001				

 <p><b>RONALDO F DE SOUZA EIRELI - ALTERNATIVA PNEUS E BATERIAS</b> Avenida AV. PALINO NEVES, 462 - - MONTE CASTELO 65580-000 - Tutóia - MA - Fone/Fax: 98 98840 2583</p>	<p align="center"><b>DANFE</b> Documento Auxiliar de Nota Fiscal Eletrônica</p> <p>Saida: 1 Entrada: 0 N 0000000044 Série 001 Folha 1/1</p>	<p>Controle do Fisco</p> 
		<p>Chave de Acesso</p> <p>2120 0632 8550 6400 0131 5500 1000 0000 4417 5467 6902</p> <p>Consulta de autenticidade do portal nacional da NFe www.nfe.fazenda.gov.br/portal ou no site da Sefaz autorizadora</p>
<p>Natureza de Operação</p> <p>Venda de mercadoria sujeita ao regime de ST</p>		<p>Protocolo de Autorização</p> <p>421200011799639 - 05/06/2020 - 10:00:20</p>
<p>Inscrição Estadual</p> <p>125920059</p>	<p>Inscrição Estadual Sub. Tributária</p>	<p>CNPJ/CPF</p> <p>32.855.084/0001-31</p>

<b>Destinatário / Remetente</b>				CNPJ/CPF		Data de Emissão			
Nome/Razão Social				OCEANA MINERAIS MARINHOS LTDA		08.257.539/0003-02		05/06/2020	
Endereço				Rua TIMBIRAS, 700 - POVOADO BOM GOSTO		Bairro/Distrito		INDEPENDENCIA	
Município				Tutóia		UF		MA	
Fone				98 98215 0303		CNPJ/CPF		123843537	
Inscrição Estadual				123843537		CEP		65580-000	
						Data Saída/Entrada		05/06/2020	
						Hora Saída/Entrada		09:57:00	

Fatura											
Nº da duplicata	Vencimento	Valor	Nº da duplicata	Vencimento	Valor	Nº da duplicata	Vencimento	Valor	Nº da duplicata	Vencimento	Valor
001	05/07/2020	1.950,00	002	05/08/2020	1.950,00						

Cálculo dos Impostos											
Base de Cálculo do ICMS		Valor do ICMS		Base Calc. do ICMS Subs.		Valor do ICMS Subs.		Valor Aprox. dos Trib. (IBPT)		Valor Total dos Produtos	
0,00		0,00		0,00		0,00		1.248,00		3.900,00	
Valor do Frete		Valor do Seguro		Desconto		Out. Desp. Acessor.		Valor do IPI		Valor Total da Nota	
0,00		0,00		0,00		0,00		0,00		3.900,00	

<b>Transportador / Volumes Transportados</b>				Frete por Conta		Código ANTT		Placa Veículo		UF		CNPJ/CPF	
				9-Sem Transporte									
Endereço				Município		UF		Inscrição Estadual					
Quantidade		Especie		Marca		Numeração		Peso Bruto		Peso Líquido			

Dados dos Produtos														
Cód. Prod.	Descrição dos Produtos	NCM/SH	CST	CFOP	Med.	Quantidade	Vir. Unitário	Vir. Desconto	Vir. Total	BC Icms	Vir. Icms	Vir. IPI	ALIQ. %	Vir. Aprox. dos Trib.
181	PNEU 295/80 R 22.5 TE48-S 18PR TEGRYS 152/148M TL	40112090	0500	5405	UN	2,0000	1.950,0000	0,00	3.900,00	0,00	0,00	0,00	0,00	1.248,00

<b>Dados Adicionais</b>						Informações Adicionais do Fisco					
<p>Informações Complementares</p> <p>I-DOC.EMITIDO P/ME OU EPP OPTANTE P/SIMPLES NACIONAL</p> <p>II-NÃO GERA DIREITO A CREDITO FISCAL DE IPI</p> <p>MD5: D39789B7B3CA30B9CFBAE73A2345C9C1</p> <p>Trib Aprox. R\$ 546,00 Fed - R\$ 702,00 Est - R\$ 0,00 Mun / Fonte:IBPT/empresome 0C3829</p>											

Recebemos de RONALDO F DE SOUZA EIRELI os produtos constantes na Nota Fiscal Indicada ao lado. Destinatário: OCEANA MINERAIS MARINHOS LTDA - Rua TIMBIRAS, 700 - POVOADO BOM GOSTO INDEPENDENCIA - Tutóia/MA		Data de Emissão 23/06/2020	NFe N° 859/001 000000045
Data de Recebimento	Identificação e Assinatura do Recebedor	Valor Total da Nota 350,00	Série 859 001

 <b>RONALDO F DE SOUZA EIRELI - ALTERNATIVA PNEUS E BATERIAS</b> Avenida AV. PALINO NEVES, 482 - - MONTE CASTELO 65580-000 - Tutóia - MA - Fone/Fax: 98 98840 2503	<b>DANFE</b> Documento Auxiliar da Nota Fiscal Eletrônica  Saída: 1 Entrada: 0 N 000000045 Série 001 Folha 1/1	Controle do Fisco 
		Chave de Acesso 2120 0632 8550 8400 0131 5500 1000 0000 4519 7147 2148  Consulta de autenticidade do portal nacional de Nfe <a href="http://www.nfe.fazenda.gov.br/portal">www.nfe.fazenda.gov.br/portal</a> ou no site da Sefaz autorizadora
Natureza de Operação Venda de mercadoria sujeita ao regime de ST		Protocolo de Autorização 421200013612065 - 25/06/2020 - 09:03:36
Inscrição Estadual 125920059	Inscrição Estadual Sub. Tributária	CNPJ/CPF 32.855.084/0001-31

<b>Destinatário / Remetente</b>			CNPJ/CPF 08.257.539/0003-02		Data de Emissão 23/06/2020
Nome/Razão Social OCEANA MINERAIS MARINHOS LTDA			Endereço Rua TIMBIRAS, 700 - POVOADO BOM GOSTO		Data Saída/Entrada 25/06/2020
Município Tutóia			Barro/Distrito INDEPENDENCIA		Hora Saída/Entrada 09:00:00
Fone 98 98215 0303		UF MA	CEP 65580-000		
		Inscrição Estadual 123843537			

Fatura											
Nº da duplicata	Vencimento	Valor	Nº da duplicata	Vencimento	Valor	Nº da duplicata	Vencimento	Valor	Nº da duplicata	Vencimento	Valor
001	03/07/2020	350,00									

Cálculo dos Impostos											
Base de Cálculo do ICMS		Valor do ICMS	Base Calc. do ICMS Subs.		Valor do ICMS Subs.	Valor Aprox. dos Trib. (IBPT)		Valor Total dos Produtos			
0,00		0,00	0,00		0,00	101,96		350,00			
Valor do Frete	Valor do Seguro	Desconto	Out. Desp. Acessor.	Valor do IPI	Valor Deson.	Valor Total da Nota					
0,00	0,00	0,00	0,00	0,00	0,00	350,00					

<b>Transportador / Volumes Transportados</b>			Frete por Conta 9-Sem Transporte		Código ANTT	Placa Veículo	UF	CNPJ/CPF
Razão Social			Endereço		Município	UF	Inscrição Estadual	
Quantidade	Especie	Marca	Numeração		Peso Bruto	Peso Líquido		

Dados dos Produtos														
Cod. Prod.	Descrição dos Produtos	NCMESH	CST CSDSN	CFOP	Med.	Quantidade	Vlr. Unitário	Vlr. Desconto	Vlr. Total	BC Ioma	Vlr. Icms	Vlr. IPI	ALIQ. % ICMS IPI	Vlr Aprox. dos Trib.
18	BATERIA M60GD MFA	85071090	0500	5405	UN	1,0000	350,0000	0,00	350,00	0,00	0,00	0,00	0,00	101,96

<b>Dados Adicionais</b>						Informações Adicionais do Fisco					
Informações Complementares I-DOC.EMITIDO P/ME OU EPP OPTANTE P/SIMPLES NACIONAL  II-NAO GERA DIREITO A CREDITO FISCAL DE IPI  MD5: D39789B7B3CA30B9CFBAE73A2345C9C1 Trib Aprox. R\$ 59,96 Fed - R\$ 42,00 Est - R\$ 0,00 Mun / Fonte:IBPT/empresome 0C3829											

Recebemos de RONALDO F DE SOUZA EIRELI os produtos constantes na Nota Fiscal indicada ao lado. Destinatário: OCEANA MINERAIS MARINHOS LTDA - Rua TIMBIRAS, 700 - POVOADO BOM GOSTO INDEPENDENCIA - Tutuía/MA		Data de Emissão	PEDT	0000000 J46
Data de Recebimento		Identificação e Assinatura do Recebedor	30/06/2020	NFe Nº 0000000 J46
			01/07/2020	Série 860
			LS. 7.700,00	001

 <b>RONALDO F DE SOUZA EIRELI - ALTERNATIVA PNEUS E BATERIAS</b> Avenida AV. PALINO NEVES, 462 - - MONTE CASTELO 65580-000 - Tutuía - MA - Fone/Fax: 98 98840 2563		<b>DANFE</b> Documento Auxiliar de Nota Fiscal Eletrônica Saída: 1 Entrada: 0 N 0000000046 Série 001 Folha 1/1		Controle do Fisco 	
				Chave de Acesso 2120 0632 8550 8400 0131 5500 1000 0000 4616 8121 2965 Consulta de autenticidade do portal nacional da NFe <a href="http://www.nfe.fazenda.gov.br/portal">www.nfe.fazenda.gov.br/portal</a> ou no site da Sefaz autorizadora	
Natureza de Operação Venda de mercadoria sujeita ao regime de ST		Protocolo de Autorização 421200014235729 - 01/07/2020 - 16:32:39		CNPJ/CPP 32.855.084/0001-31	
Inscrição Estadual 125920059		Inscrição Estadual Sub. Tributária			

<b>Destinatário / Remetente</b>				Data de Emissão	
Nome/Razão Social OCEANA MINERAIS MARINHOS LTDA				30/06/2020	
Endereço Rua TIMBIRAS, 700 - POVOADO BOM GOSTO				Data Saída/Entrada	
Município Tutuía				01/07/2020	
Fone 98 98215 0303				Hora Saída/Entrada	
UF MA				16:30:00	
Inscrição Estadual 123843537					

Fatura											
Nº da duplicata	Vencimento	Valor	Nº da duplicata	Vencimento	Valor	Nº da duplicata	Vencimento	Valor	Nº da duplicata	Vencimento	Valor
001	30/07/2020	3.850,00	002	30/08/2020	3.850,00						

Cálculo dos Impostos											
Base de Cálculo do ICMS		Valor do ICMS		Base Cálculo do ICMS Subs.		Valor do ICMS Subs.		Valor Aprox. dos Trib. (IBPT)		Valor Total dos Produtos	
0,00		0,00		0,00		0,00		2.464,00		7.700,00	
Valor do Frete		Valor do Seguro		Desconto		Out. Desp. Acessor.		Valor do IPI		Valor Total da Nota	
0,00		0,00		0,00		0,00		0,00		7.700,00	

<b>Transportador / Volumes Transportados</b>				Razão Social		Frete por Conta		Código ANTT		Placa Veículo		UF		CNPJ/CPP	
				9-Sem Transporte											
Endereço				Município				UF		Inscrição Estadual					
Quantidade		Espécie		Marca		Numeração		Peso Bruto		Peso Líquido					

Dados dos Produtos															
Cod. Prod.	Descrição dos Produtos	NCM/SH	CST	CFOP	Med.	Quantidade	Vlr. Unitário	Vlr. Desconto	Vlr. Total	BC ICMS	Vlr. ICMS	Vlr. IPI	ALIQ. %		Vlr. Aprox. dos Trib.
													ICMS	IPI	
134	295/30R22.5TL 152/148MM+S A PROS	40112090	0500	5405	UN	2,0000	1.900,0000	0,00	3.800,00	0,00	0,00	0,00	0,00	0,00	1.216,00
113	PNEU RADIAL DE CAMINHAO PIR 295/80R22.5 FORMULA DR	40112090	0500	5405	UN	2,0000	1.550,0000	0,00	3.900,00	0,00	0,00	0,00	0,00	0,00	1.248,00

<b>Dados Adicionais</b>						Informações Adicionais do Fisco					
I-DOC. EMITIDO P/ME OU EPP OPTANTE P/SIMPLES NACIONAL  II-NAO GERA DIREITO A CREDITO FISCAL DE IPI  MD5: D39789B7B3CA30B9CFBAE73A2345C9C1 Trib Aprox. R\$ 1.078,00 Fed - R\$ 1.386,00 Est - R\$ 0,00 Mun / Fonte:IBPT/empresome 0C3829											

Recebemos de RONALDO F DE SOUZA EIRELI os produtos constantes na Nota Fiscal indicada ao lado. Destinatário: OCEANA MINERAIS MARINHOS LTDA - Rua TIMBRAS, 700 - POVOADO BOM GOSTO INDEPENDENCIA - Tutuola/MA.

Data de Emissão: 28/07/2020  
 Valor Total da Nota: 1.866,00

Proc. 050500 7202 2  
 FLS 28/07/2020  
 NFe N° 861 000000053  
 Série 1 001

**DANFE**  
 Documento Auxiliar de Nota Fiscal Eletrônica

Saida: 1  
 Entrada: 0  
 N 000000053  
 Série 001  
 Folha 1/1

Controlador do Fisco

Chave de Acesso: 2120 0732 8550 8400 0131 5500 1000 0000 5313 4555 1243

Consulta de autenticidade do portal nacional da NFe: www.nfe.fazenda.gov.br/portal ou no site da Sefaz autorizadora

Protocolo de Autorização: 421200016776512 - 28/07/2020 - 16:15:14

CNPJ/CPF: 32.855.084/0001-31

RONALDO F DE SOUZA EIRELI - ALTERNATIVA PNEUS E BATERIAS  
 Avenida AV. PALINO NEVES, 462 - - MONTE CASTELO  
 65580-000 - Tutuola - MA - Fone/Fax: 98 88840 2563

Natureza de Operação: Venda de mercadorias sujeita ao regime de ST

Inscrição Estadual: 125920059  
 Inscrição Estadual Sub. Tributária

**Destinatário / Remetente**

Nome/Razão Social: OCEANA MINERAIS MARINHOS LTDA  
 Endereço: Rua TIMBRAS, 700 - POVOADO BOM GOSTO  
 Município: Tutuola  
 Fone: 98 88215 0303

CNPJ/CPF: 08.257.539/0003-02  
 CEP: 65580-000  
 UF: MA  
 Inscrição Estadual: 123843537

Data de Emissão: 28/07/2020  
 Data Saida/Entrada: 28/07/2020  
 Hora Saida/Entrada: 16:10:00

**Fatura**

TP da duplicata	Vencimento	Valor	Nº da duplicata	Vencimento	Valor	Nº da duplicata	Vencimento	Valor	Nº da duplicata	Vencimento	Valor	Nº da duplicata	Vencimento	Valor
001	28/08/2020	933,00	002	28/09/2020	933,00									

**Cálculo dos Impostos**

Base de Cálculo do ICMS	Valor do ICMS	Base Cálculo do ICMS Subs.	Valor do ICMS Subs.	Valor Aprox. dos Trib. (IBPT)	Valor Total dos Produtos
0,00	0,00	0,00	0,00	543,57	1.866,00
Valor do Frete	Valor do Seguro	Desconto	Cut. Desp. Acessor.	Valor do IPI	Valor Deson.
0,00	0,00	0,00	0,00	0,00	0,00
					Valor Total da Nota
					1.866,00

**Transportador / Volumes Transportados**

Razão Social: Frete por Conta: 9-Sem Transporte  
 Código ANTT: Placa Veículo: UF: CNPJ/CPF:

Endereço: Município: UF: Inscrição Estadual:

Quantidade: Espécie: Marca: Numeração: Peso Bruto: Peso Líquido:

**Dados dos Produtos**

Cod. Prod.	Descrição dos Produtos	NCM/SH	CST/CSOSN	CFOP	Med.	Quantidade	Vlr. Unitário	Vlr. Desconto	Vlr. Total	BC ICMS	Vlr. ICMS	Vlr. IPI	ALIQ. %		Vlr. Aprox. dos Trib.
													ICMS	IPI	
22	BATERIA M150BD MFA	85071090	0500	5405	UN	2,0000	933,0000	0,00	1.866,00	0,00	0,00	0,00	0,00	0,00	543,57

**Dados Adicionais**

Informações Complementares: I-DOC.EMITIDO P/ME OU EPP OPTANTE P/SIMPLES NACIONAL  
 II-NAO GERA DIREITO A CREDITO FISCAL DE IPI

MD5: D39789B7B3CA30B9CFBAE73A2345C9C1  
 Trib Aprox. R\$ 319,65 Fed - R\$ 223,92 Est - R\$ 0,00 Mun / Fonte:IBPT/empresome 0C3829

Informações Adicionais do Fisco:



Recebemos de RONALDO F DE SOUZA EIRELI os produtos constantes na Nota Fiscal Indizada ao lado. Destinatário: OCEANA MINERAIS MARINHOS LTDA - Rua TIMBIRAS, 700 - POVOADO BOM GOSTO INDEPENDENCIA - Tutóia/MA		Data de Emissão	Proc. 0109001/2022 24/08/2020	NFe Nº 000000062
Data de Recebimento	Identificação e Assinatura do Recebedor	Valor Total da Nota	570,00	Série 001

 <b>RONALDO F DE SOUZA EIRELI - ALTERNATIVA PNEUS E BATERIAS</b> Avenida AV. PALINO NEVES, 482 - - MONTE CASTELO 65580-000 - Tutóia - MA - Fone/Fax: 98 98840 2583		<b>DANFE</b> Documento Auxiliar da Nota Fiscal Eletrônica		Controle do Fisco 
		Salda: 1 Entrada: 0 N 0000000062 Série 001 Folha 1/1	Chave de Acesso 2120 0832 8550 8400 0131 5500 1000 0000 6210 8484 2919	
Natureza de Operação Venda de mercadoria sujeita ao regime de ST		Inscrição Estadual Sub. Tributária 125920059		CNPJ/CPF 32.855.084/0001-31

<b>Destinatário / Remetente</b>			Nome/Razão Social		OCEANA MINERAIS MARINHOS LTDA		CNPJ/CPF		08.257.539/0003-02		Data de Emissão		24/08/2020		
Endereço			Rua TIMBIRAS, 700 - POVOADO BOM GOSTO			Bairro/Distrito			INDEPENDENCIA			CEP		65580-000	
Município			Tutóia			Fone			98 98215 0303			UF		MA	
Inscrição Estadual			123843537			Inscrição Estadual			123843537			Hora Saída/Entrada		12:33:00	

Fatura														
Nº da duplicata	Vencimento	Valor	Nº da duplicata	Vencimento	Valor	Nº da duplicata	Vencimento	Valor	Nº da duplicata	Vencimento	Valor	Nº da duplicata	Vencimento	Valor
001	31/08/2020	570,00												

Cálculo dos Impostos																											
Base de Cálculo do ICMS		0,00		Valor do ICMS		0,00		Base Cálculo do ICMS Subs.		0,00		Valor do ICMS Subs.		0,00		Valor Aprox. dos Trib. (IBPT)		200,25		Valor Total dos Produtos		570,00					
Valor do Frete		0,00		Valor do Seguro		0,00		Desconto		0,00		Out. Desp. Acessor.		0,00		Valor do IPI		0,00		Valor Deson.		0,00		Valor Total da Nota		570,00	

<b>Transportador / Volumes Transportados</b>				Razão Social		Frete por Conta		Código ANTT		Placa Veículo		UF		CNPJ/CPF	
						9-Sem Transporte									
Endereço				Município				UF		Inscrição Estadual					
Quantidade		Espécie		Marca		Numeração		Peso Bruto		Peso Líquido					

Dados dos Produtos															
Cód. Prod.	Descrição dos Produtos	NCM/SH	CST	CFOP	Med.	Quantidade	Vir. Unitário	Vir. Desconto	Vir. Total	BC Icms	Vir. Icms	Vir. IPI	ALIQ. %		Vir. Aprox. dos Trib.
219	CAMARA DE AR 19,5X24	40139000	0500	5405	UN	1,0000	350,0000	0,00	350,00	0,00	0,00	0,00	0,00	0,00	122,96
255	CAMARA DE AR 700X12	40131090	0500	5405	UN	2,0000	110,0000	0,00	220,00	0,00	0,00	0,00	0,00	0,00	77,29

<b>Dados Adicionais</b>								Informações Adicionais do Fisco							
I-DOC. EMITIDO P/ME OU EPP OPTANTE P/SIMPLES NACIONAL II-NAO GERA DIREITO A CREDITO FISCAL DE IPI  MD5: D39789B7B3CA30B9CFBAE73A2345C9C1 Trib Aprox. R\$ 97,65 Fed - R\$ 102,60 Est - R\$ 0,00 Mun / Fonte:IBPT/empresoma 0C3829															

Recebemos de RONALDO F DE SOUZA EIRELI os produtos constantes na Nota Fiscal indicada ao lado. Destinatário: OCEANA MINERAIS MARINHOS LTDA - Rua TIMBIRAS, 700 - POVOADO BOM GOSTO INDEPENDENCIA - Tutuola/MA		Data de Emissão	09/09/2020	REC. 0505007/2020
Data de Recebimento	Identificação e Assinatura do Recebedor	Valor Total da Nota	8.520,00	NFe Nº 8630000000066
		Série	001	001

 <p><b>ALTERNATIVA</b> PNEUS E BATERIAS</p> <p><b>RONALDO F DE SOUZA EIRELI - ALTERNATIVA PNEUS E BATERIAS</b> Avenida AV. PALINO NEVES, 482 - - MONTE CASTELO 65580-000 - Tutuola - MA - Fone/Fax: 98 98840 2503</p>	<p align="center"><b>DANFE</b> Documento Auxiliar da Nota Fiscal Eletrônica</p> <p>Saída: 1 Entrada: 0 N 000000066 Série 001 Folha 1/1</p>	<p>Controle do Fisco</p> 
		<p>Chave de Acesso</p> <p>2120 0932 8550 8400 0131 5500 1000 0000 6615 9213 5110</p> <p>Consulta de autenticidade do portal nacional de NFe www.nfe.fazenda.gov.br/portal ou no site da Sefaz autorizadora</p>
<p>Natureza de Operação</p> <p>Venda de mercadoria sujeita ao regime de ST</p>		<p>Protocolo de Autorização</p> <p>421200021143662 - 11/09/2020 - 07:38:21</p>
<p>Inscrição Estadual</p> <p>125920059</p>	<p>Inscrição Estadual Sub. Tributária</p>	<p>CNPJ/CPF</p> <p>32.855.084/0001-31</p>

<b>Destinatário / Remetente</b>			CNPJ/CPF		Data de Emissão	
Nome/Razão Social			OCEANA MINERAIS MARINHOS LTDA		11/09/2020	
Endereço			Barro/Distrito		Data Saída/Entrada	
Rua TIMBIRAS, 700 - POVOADO BOM GOSTO			INDEPENDENCIA		11/09/2020	
Município			UF		Hora Saída/Entrada	
Tutuola			MA		07:36:00	
Fone			Inscrição Estadual			
98 98215 0303			123843537			

Fatura											
Nº da duplicata	Vencimento	Valor	Nº da duplicata	Vencimento	Valor	Nº da duplicata	Vencimento	Valor	Nº da duplicata	Vencimento	Valor
001	10/10/2020	4.280,00	002	10/11/2020	4.280,00						

Cálculo dos Impostos											
Base de Cálculo do ICMS		Valor do ICMS		Base Calc. do ICMS Subs.		Valor do ICMS Subs.		Valor Aprox. dos Trib. (IBPT)		Valor Total dos Produtos	
0,00		0,00		0,00		0,00		2.726,40		8.520,00	
Valor do Frete		Valor do Seguro		Desconto		Cvt. Desp. Acessor.		Valor do IPI		Valor Total da Nota	
0,00		0,00		0,00		0,00		0,00		8.520,00	

<b>Transportador / Volumes Transportados</b>			Frete por Conta		Código ANTT		Placa Veículo		UF		CNPJ/CPF	
Razão Social			9-Sem Transporte									
Endereço			Município		UF		Inscrição Estadual					
Quantidade			Especie		Marca		Numeração		Peso Bruto		Peso Líquido	

Dados dos Produtos														
Cod. Prod.	Descrição dos Produtos	NCM/SH	CBT	CSOSN	CFOP	Med.	Quantidade	Vir. Unitário	Vir. Desconto	Vir. Total	BC Icms	Vir. Icms	Vir. IPI	Vir. Aprox. do Trib.
134	295/80R22.5TL 152/148MM+S A PROS	40112090	0500	5405	UN		4,0000	2.130,0000	0,00	8.520,00	0,00	0,00	0,00	2.726,40

<b>Dados Adicionais</b>						Informações Adicionais do Fisco					
<p>Informações Complementares</p> <p>I-DOC.EMITIDO P/ME OU EPP OPTANTE P/SIMPLES NACIONAL</p> <p>II-NAO GERA DIREITO A CREDITO FISCAL DE IPI</p> <p>MD5: D39789B7B3CA30B9CFBAE73A2345C9C1</p> <p>Trib Aprox. R\$ 1.192,80 Fed - R\$ 1.533,60 Est - R\$ 0,00 Mun / Fonte:IBPT/empresome 0C3829</p>											

Recebemos de RONALDO F DE SOUZA EIRELI os produtos constantes na Nota Fiscal Indicaada ao lado. Destinatário: OCEANA MINERAIS MARINHOS LTDA - Rua TIMBIRAS, 700 - POVOADO BOM GOSTO INDEPENDENCIA - Tutuola/MA

Proc. 1509002 1202 2

Data de Emissão: 09/10/2020

Valor Total da Nota: 347,00

NFe Nº 8640000000072

Série 001

**DANFE**  
Documento Auxiliar da Nota Fiscal Eletrônica

Salida: 1

Entrada: 0

N 0000000072

Série 001

Folha 1/1

Controlo do Fisco

Chave de Acesso: 2120 1032 8550 8400 0131 5500 1000 0000 7214 3366 5960

Consulta de autenticidade do portal nacional da Nfe  
www.nfe.fazenda.gov.br/portal ou no site da Sefaz autorizadora

Protocolo de Autorização: 421200024006928 - 09/10/2020 - 16:40:39

CNPJ/CPF: 32.855.084/0001-31

Inscrição Estadual: 125920059

Inscrição Estadual Sub. Tributária:

**Destinatário / Remetente**

Nome/Razão Social: OCEANA MINERAIS MARINHOS LTDA

Endereço: Rua TIMBIRAS, 700 - POVOADO BOM GOSTO

Município: Tutuola

Fone: 98 98215 0303

UF: MA

Inscrição Estadual: 123843537

CNPJ/CPF: 08.257.539/0003-02

CEP: 65580-000

Data de Emissão: 09/10/2020

Data Saída/Entrada: 09/10/2020

Hora Saída/Entrada: 16:38:00

**Fatura**

Nº da duplicata	Vencimento	Valor	Nº da duplicata	Vencimento	Valor	Nº da duplicata	Vencimento	Valor	Nº da duplicata	Vencimento	Valor
001	16/10/2020	347,00									

**Cálculo dos Impostos**

Base de Cálculo do ICMS	Valor do ICMS	Base Cálculo do ICMS Subs.	Valor do ICMS Subs.	Valor Aprox. dos Trib. (IBPT)	Valor Total dos Produtos	
0,00	0,00	0,00	0,00	121,90	347,00	
Valor do Frete	Valor do Seguro	Desconto	Out. Desp. Acessor.	Valor do IPI	Valor Deson.	Valor Total da Nota
0,00	0,00	0,00	0,00	0,00	0,00	347,00

**Transportador / Volumes Transportados**

Razão Social: 9-Sem Transporte

Endereço: Tutuola

UF: MA

Inscrição Estadual: 123843537

Quantidade: 1,0000

Especie: CAMARA DE AR KM24

Marca: CAMARA DE AR KM24

Numeração: 275

Peso Bruto: 347,0000

Peso Líquido: 347,00

**Dados dos Produtos**

Cód. Prod.	Descrição dos Produtos	NCM/SH	CST C/OSN	CFOP	Med.	Quantidade	Vir. Unitário	Vir. Desconto	Vir. Total	BC ICMS	Vir. ICMS	Vir. IPI	ALIQ. %	Vir. Aprox. dos Trib.
													ICMS	IPI
275	CAMARA DE AR KM24	40139000	0500	5405	UN	1,0000	347,0000	0,00	347,00	0,00	0,00	0,00	0,00	121,90

**Dados Adicionais**

Informações Complementares:

I-DOC.EMITIDO P/ME OU EPP OPTANTE P/SIMPLES NACIONAL

II-NAO GERA DIREITO A CREDITO FISCAL DE IPI

MD5: D39789B7B3CA30B9CF8AE73A2345C9C1

Trib Aprox. R\$ 59,44 Fed - R\$ 62,46 Est - R\$ 0,00 Mun / Fonte:IBPT/empresome 0C3829

Informações Adicionais do Fisco:

Recebemos de RONALDO F DE SOUZA EIRELI os produtos constantes na Nota Fiscal indicada ao lado. Destinatário: OCEANA MINERAIS MARINHOS LTDA - Rua TIMBRAS, 700 - POVOADO BOM GOSTO INDEPENDENCIA - Tutóia/MA		Data de Emissão	19/11/2020	PEDREIRAS/MA NFe Nº 0000000085 Série 865 001	
Data de Recebimento	Identificação e Assinatura do Recebedor	Valor Total da Nota	325,00		

 <b>ALTERNATIVA</b> PNEUS E BATERIAS		<b>DANFE</b> Documento Auxiliar da Nota Fiscal Eletrônica		Controle do Fisco 	
<b>RONALDO F DE SOUZA EIRELI - ALTERNATIVA PNEUS E BATERIAS</b> Avenida AV. PALINO NEVES, 482 - - MONTE CASTELO 65580-000 - Tutóia - MA - Fone/Fax: 98 98840 2583		Saída: 1 Entrada: 0 N 0000000085 Série 001 Folha 1/1		Chave de Acesso 2120 1132 8550 8400 0131 5500 1000 0000 8514 0462 8409 Consulta de autenticidade do portal nacional da NFe <a href="http://www.nfe.fazenda.gov.br/portal">www.nfe.fazenda.gov.br/portal</a> ou no site da Sefaz autorizadora	
Natureza de Operação <b>Venda de mercadoria sujeita ao regime de ST</b>		Protocolo de Autorização 421200027826091 - 19/11/2020 - 12:18:05			
Inscrição Estadual 125920059		Inscrição Estadual Sub. Tributária		CNPJ/CPF 32.855.084/0001-31	

<b>Destinatário / Remetente</b>				Data de Emissão	
Nome/Razão Social OCEANA MINERAIS MARINHOS LTDA				CNPJ/CPF 08.257.539/0003-02	
Endereço Rua TIMBRAS, 700 - POVOADO BOM GOSTO				Data Saída/Entrada 19/11/2020	
Município Tutóia		Bairro/Cidade INDEPENDENCIA		CEP 65580-000	
Fone 98 98215 0303		UF MA		Inscrição Estadual 123843537	
				Hora Saída/Entrada 12:16:00	

Fatura											
Nº da Nota	Vencimento	Valor	Nº de duplicata	Vencimento	Valor	Nº de duplicata	Vencimento	Valor	Nº de duplicata	Vencimento	Valor
001	29/11/2020	325,00									

Cálculo dos Impostos											
Base de Cálculo do ICMS		Valor do ICMS		Base Cálculo do ICMS Subs.		Valor do ICMS Subs.		Valor Aprox. dos Trib. (IBPT)		Valor Total dos Produtos	
0,00		0,00		0,00		0,00		114,17		325,00	
Valor do Frete		Valor do Seguro		Desconto		Out. Desp. Acessor.		Valor do IPI		Valor Total da Nota	
0,00		0,00		0,00		0,00		0,00		325,00	

<b>Transportador / Volumes Transportados</b>				Frete por Conta		Código AMTT		Placa Veículo		UF		CNPJ/CPF	
Razão Social				9-Sem Transporte									
Endereço				Município		UF		Inscrição Estadual					
Quantidade		Espécie		Marca		Numeração		Peso Bruto		Peso Líquido			

Dados dos Produtos														
Cód. Prod.	Descrição dos Produtos	NCM/SH	CST	CFOP	Med.	Quantidade	Vir. Unitário	Vir. Desconto	Vir. Total	BC Icms	Vir. Icms	Vir. IPI	ALIQ. % ICMS IPI	Vir. Aprox. dos Trib.
275	CAMARA DE AR KM24	40130000	0500	5405	UN	1,0000	325,0000	0,00	325,00	0,00	0,00	0,00	0,00	114,17

<b>Dados Adicionais</b>						Informações Adicionais do Fisco					
I-DOC.EMITIDO P/ME OU EPP OPTANTE P/SIMPLES NACIONAL II-NAO GERA DIREITO A CREDITO FISCAL DE IPI  MD5: D3978957B3CA30B9CFBAE73A2345C9C1 Trib Aprox. R\$ 55,67 Fed - R\$ 58,50 Est - R\$ 0,00 Mun / Fonte:IBPT/empresome 0C3829											

Recebemos de RONALDO F DE SOUZA EIRELI os produtos constantes na Nota Fiscal Indicada ao lado. Destinatário: OCEANA MINERAIS MARINHOS LTDA - Rua TIMBIRAS, 700 - POVOADO BOM GOSTO INDEPENDENCIA - Tutóia/MA

Data de Emissão: 28/12/2020  
 Valor Total da Nota: 3.500,00

RECIBO Nº: 005002023  
 NFe Nº: 866 000000087  
 Série: 001

**DANFE**  
 Documento Auxiliar da Nota Fiscal Eletrônica

Saída: 1  
 Entrada: 0  
 N: 000000087  
 Série: 001  
 Folha: 1/1

Controlador do Fisco

Chave de Acesso: 2120 1232 8550 8400 0131 5500 1000 0000 8711 8237 1465

Consulta de autenticidade do portal nacional de NFe: www.nfe.fazenda.gov.br/portal ou no site da Sefaz autorizadora

Protocolo de Autorização: 421200031801986 - 28/12/2020 - 15:42:43

CNPJ/CPF: 32.855.084/0001-31

Inscrição Estadual: 125920059

**Destinatário / Remetente**

Nome/Razão Social: OCEANA MINERAIS MARINHOS LTDA  
 Endereço: Rua TIMBIRAS, 700 - POVOADO BOM GOSTO  
 Município: Tutóia

CNPJ/CPF: 08.257.539/0003-02  
 CEP: 65580-000

Bairro/Distrito: INDEPENDENCIA  
 UF: MA  
 Inscrição Estadual: 123843537

Data de Emissão: 28/12/2020  
 Data Saída/Entrada: 28/12/2020  
 Hora Saída/Entrada: 15:37:00

**Fatura**

Nº da duplicata	Vencimento	Valor	Nº da duplicata	Vencimento	Valor	Nº da duplicata	Vencimento	Valor	Nº da duplicata	Vencimento	Valor
001	12/01/2021	3.500,00									

**Cálculo dos Impostos**

Base de Cálculo do ICMS	Valor do ICMS	Base Cálculo do ICMS Subs.	Valor do ICMS Subs.	Valor Aprox. dos Trib. (IBPT)	Valor Total dos Produtos	
0,00	0,00	0,00	0,00	1.229,55	3.500,00	
Valor do Frete	Valor do Seguro	Desconto	Cot. Desp. Acessor.	Valor do IPI	Valor Deson.	Valor Total da Nota
0,00	0,00	0,00	0,00	0,00	0,00	3.500,00

**Transportador / Volumes Transportados**

Razão Social: Frete por Conta: 9-Sem Transporte  
 Código ANTT: Placa Veículo: UF: CNPJ/CPF:

Endereço: Município: UF: Inscrição Estadual:

Quantidade: Espécie: Marca: Numeração: Peso Bruto: Peso Líquido:

**Dados dos Produtos**

Cod. Prod.	Descrição dos Produtos	NCM/SH	CBT/CSOSN	CFOP	Med.	Quantidade	Vlr. Unitário	Vlr. Desconto	Vlr. Total	BC Icms	Vlr. Icms	Vlr. IPI	ALIQ. % ICMS IPI	Vlr. Aprox. dos Trib.
100	PNEU 23XB.50/12	40117010	0500	5405	UN	2,0000	1.750,0000	0,00	3.500,00	0,00	0,00	0,00	0,00	1.229,55

**Dados Adicionais**

Informações Complementares:  
 I-DOC.EMITIDO P/ME OU EPP OPTANTE P/SIMPLES NACIONAL  
 II-NAO GERA DIREITO A CREDITO FISCAL DE IPI

MDS: D39789B7B3CA30B9CF8AE73A2345C9C1  
 Trib Aprox. R\$ 599,55 Fed - R\$ 630,00 Est - R\$ 0,00 Mun / Fonte:IBPT/empresome 0C3829

Informações Adicionais do Fisco:

Recebemos de RONALDO F DE SOUZA EIRELI os produtos constantes na Nota Fiscal Indicaada ao lado. Destinatário: OCEANA MINERAIS MARINHOS LTDA - Rua TIMBIRAS, 700 - POVOADO BOM GOSTO INDEPENDENCIA - Tutuola/MA		Data de Emissão	PEDREIRAS/MA 11/01/2021 NFe Nº 075007203 Série 862 000000091	
Data de Recebimento	Identificação e Assinatura do Recebedor	Valor Total da Nota	12.550,00	

		<b>DANFE</b> Documento Auxiliar da Nota Fiscal Eletrônica		Controle do Fisco 	
RONALDO F DE SOUZA EIRELI - ALTERNATIVA PNEUS E BATERIAS Avenida AV. PALINO NEVES, 482 - - MONTE CASTELO 65580-000 - Tutuola - MA - Fone/Fax: 98 98840 2583		Saída: 1 Entrada: 0 N 000000091 Série 001 Folha 1/1		Chave de Acesso 2121 0132 8550 8400 0131 5500 1000 0000 9112 8135 2/12 Consulta de autenticidade do portal nacional da NFe <a href="http://www.nfe.fazenda.gov.br/portal">www.nfe.fazenda.gov.br/portal</a> ou no site da Sefaz autorizadora	
Natureza de Operação Venda de mercadoria sujeita ao regime de ST		Protocolo de Autorização 421210000783411 - 11/01/2021 - 16:58:14		CNPJ/CPF 32.855.084/0001-31	
Inscrição Estadual 125920059		Inscrição Estadual Sub. Tributária			

<b>Destinatário / Remetente</b>				Data de Emissão	
Nome/Razão Social OCEANA MINERAIS MARINHOS LTDA			CNPJ/CPF 08.257.539/0003-02		11/01/2021
Endereço Rua TIMBIRAS, 700 - POVOADO BOM GOSTO			Bairro/Distrito INDEPENDENCIA		CEP 65580-000
Município Tutuola			Fone 98 98215 0303		UF MA
			Inscrição Estadual 123843537		Hora Saída/Entrada 16:55:00

Nº da duplicata	Vencimento	Valor	Nº da duplicata	Vencimento	Valor	Nº da duplicata	Vencimento	Valor	Nº da duplicata	Vencimento	Valor
001	10/02/2021	4.183,33	002	12/03/2021	4.183,33	003	12/04/2021	4.183,34			

<b>Cálculo dos Impostos</b>		Base de Cálculo do ICMS		Valor do ICMS		Base Cálculo do ICMS Subs.		Valor do ICMS Subs.		Valor Aprox. dos Trib. (IBPT)		Valor Total dos Produtos	
		0,00		0,00		0,00		0,00		4.106,77		12.550,00	
Valor do Frete		Valor do Seguro		Desconto		Out. Desp. Acessor.		Valor do IPI		Valor Deson.		Valor Total da Nota	
0,00		0,00		0,00		0,00		0,00		0,00		12.550,00	

<b>Transportador / Volumes Transportados</b>			Razão Social		Frete por Conta		Código ANTT		Placa Veículo		UF		CNPJ/CPF	
					9-Sem Transporte									
			Endereço		Município		UF		Inscrição Estadual					
			Quantidade		Especie		Marca		Numeração		Peso Bruto		Peso Líquido	

Cód. Prod.	Descrição dos Produtos	NCM/SH	CST	CSOSN	CFOP	Med.	Quantidade	Vlr. Unitário	Vlr. Desconto	Vlr. Total	BC Icms	Vlr. Icms	Vlr. IPI	ALIQ. %		Vlr. Aprox. dos Trib.	
														ICMS	IPI		
271	PNEU 700X12	40131090	0500	5405	UN		2,0000	1.450,0000	0,00	2.900,00	0,00	0,00	0,00	0,00	0,00		1.018,77
104	PNEU 600X9	40112010	0500	5405	UN		2,0000	925,0000	0,00	1.850,00	0,00	0,00	0,00	0,00	0,00		592,00
311	PNEU 19.5X24	40112090	0500	5405	UN		2,0000	3.900,0000	0,00	7.800,00	0,00	0,00	0,00	0,00	0,00		2.498,00

<b>Dados Adicionais</b>		Informações Complementares		Informações Adicionais do Fisco	
		I-DOC.EMITIDO P/ME OU EPP OPTANTE P/SIMPLES NACIONAL II-NAO GERA DIREITO A CREDITO FISCAL DE IPI  MD5: D39789B7B3CA30B9CFBAE73A2345C9C1 Trib Aprox. R\$ 1.847,77 Fed - R\$ 2.259,00 Est - R\$ 0,00 Mun / Fonte:IBPT/empresome 0C3829			

Recebemos de RONALDO F DE SOUZA EIRELI os produtos constantes na Nota Fiscal indicada ao lado. Destinatário: OCEANA MINERAIS MARINHOS LTDA - Rua TIMBRAS, 700 - POVOADO BOM GOSTO INDEPENDENCIA - Tutóia/MA

Data de Emissão: 04/02/2021

Valor Total da Nota: Rub. 5.220,00

Nfe N° 0000000 /93

Série 001

**DANFE**  
Documento Auxiliar da Nota Fiscal Eletrônica

Salda: 1

Entrada: 0

N 000000093

Série 001

Folha 1/1

Controlar do Fisco

Chave de Acesso: 2121 0232 8550 8400 0131 5500 1000 0000 9316 9327 0725

Consulta de autenticidade do portal nacional de Nfe: www.nfe.fazenda.gov.br/portal ou no site da Sefaz autorizadora

Protocolo de Autorização: 421210003050520 - 04/02/2021 - 07:26:49

CNPJ/CPF: 32.855.084/0001-31

Inscrição Estadual: 125920059

Inscrição Estadual Sub. Tributária:

**Destinatário / Remetente**

Nome/Razão Social: OCEANA MINERAIS MARINHOS LTDA

Endereço: Rua TIMBRAS, 700 - POVOADO BOM GOSTO

Município: Tutóia

Fone: 98 98215 0303

Bairro/Distrito: INDEPENDENCIA

UF: MA

Inscrição Estadual: 123843537

CNPJ/CPF: 08.257.539/0003-02

CEP: 65580-000

Data de Emissão: 04/02/2021

Data Saída/Entrada: 04/02/2021

Hora Saída/Entrada: 07:24:00

**Fatura**

Nº de duplicata	Vencimento	Valor	Nº de duplicata	Vencimento	Valor	Nº de duplicata	Vencimento	Valor	Nº de duplicata	Vencimento	Valor
001	02/03/2021	1.740,00	002	02/04/2021	1.740,00	003	02/05/2021	1.740,00			

**Cálculo dos Impostos**

Base de Cálculo do ICMS	Valor do ICMS	Base Cálculo do ICMS Subs.	Valor do ICMS Subs.	Valor Aprox. dos Trib. (IBPT)	Valor Total dos Produtos	
0,00	0,00	0,00	0,00	1.670,40	5.220,00	
Valor do Frete	0,00	Valor do Seguro	0,00	Desconto	0,00	
Out. Desp. Acessor.	0,00	Valor do IPI	0,00	Valor Deson.	0,00	
					Valor Total da Nota	5.220,00

**Transportador / Volumes Transportados**

Razão Social: 9-Sem Transporte

Endereço: Município

UF: Inscrição Estadual

Quantidade: Espécie: Marca: Numeração: Peso Bruto: Peso Líquido:

**Dados dos Produtos**

Cod. Prod.	Descrição dos Produtos	NCM/SH	CST CSOSN	CFOP	Med.	Quantidade	Vir. Unitário	Vir. Desconto	Vir. Total	BC Icms	Vir. Icms	Vir. IPI	ALIQ. %	Vir Aprox. dos Trib.
													ICMS	IPI
289	PNEU 295/80R22.5 ARGANTIS A.R70S LISO 152/148M TL	40112090	0500	5405	UN	2,0000	2.610,0000	0,00	5.220,00	0,00	0,00	0,00	0,00	1.670,40

**Dados Adicionais**

Informações Complementares: I-DOC.EMITIDO P/ME OU EPP OPTANTE P/SIMPLES NACIONAL II-NAO GERA DIREITO A CREDITO FISCAL DE IPI

MD5: D39789B7B3CA30B9CFBAE73A2345C9C1

Trib Aprox. R\$ 730,80 Fed - R\$ 939,60 Est - R\$ 0,00 Mun / Fonte:IBPT/empresome 02C353

Informações Adicionais do Fisco:

Recebemos de RONALDO F DE SOUZA EIRELI os produtos constantes na Nota Fiscal indicada ao lado. Destinatário: OCEANA MINERAIS MARINHOS LTDA - Rua TIMBRAS, 700 - POVOADO BOM GOSTO INDEPENDENCIA - Tutóia/MA		Data de Emissão	12/02/2021	NFe Nº: S/MA000000094
Data de Recebimento	Identificação e Assinatura do Recebedor	Valor Total da Nota	Proc. 1.438,00	Série 02/2021 2 001

 <p><b>DANFE</b> Documento Auxiliar da Nota Fiscal Eletrônica</p> <p>Saida: 1 Entrada: 0 N 000000094 Série 001 Folha 1/1</p>	<p>Controle do Fisco</p>  <p>Chave de Acesso</p> <p>2121 0232 8550 8400 0131 5500 1000 0000 9415 8774 5933</p> <p>Consulta de autenticação do portal nacional de NFe www.nfe.fazenda.gov.br/portal ou no site da Sefaz autorizadora</p>
	<p>Natureza de Operação</p> <p>Venda de mercadoria sujeita ao regime de ST</p> <p>Inscrição Estadual</p> <p>125920059</p>

<b>Destinatário / Remetente</b>		Nome/Razão Social		OCEANA MINERAIS MARINHOS LTDA		CNPJ/CPF	08.257.539/0003-02		Data de Emissão	12/02/2021					
Endereço		Rua TIMBRAS, 700 - POVOADO BOM GOSTO		Bairro/Distrito		INDEPENDENCIA		CEP	65580-000		Data Saída/Entrada	12/02/2021			
Município		Tutóia		Fone	98 98215 0303		UF	MA		Inscrição Estadual	123843537		Hora Saída/Entrada	07:59:00	

Fatura														
Nº da duplicata	Vencimento	Valor	Nº da duplicata	Vencimento	Valor	Nº da duplicata	Vencimento	Valor	Nº da duplicata	Vencimento	Valor	Nº da duplicata	Vencimento	Valor
001	12/03/2021	1.438,00												

Cálculo dos Impostos																											
Base de Cálculo do ICMS		0,00		Valor do ICMS		0,00		Base Cálculo do ICMS Subs.		0,00		Valor do ICMS Subs.		0,00		Valor Aprox. dos Trib. (IBPT)		418,89		Valor Total dos Produtos		1.438,00					
Valor do Frete		0,00		Valor da Segura		0,00		Desconto		0,00		Out. Desp. Acessor.		0,00		Valor do IPI		0,00		Valor Deson.		0,00		Valor Total da Nota		1.438,00	

<b>Transportador / Volumes Transportados</b>											
Razão Social		Frete por Conta		Código ANTT		Placa Veículo		UF		CNPJ/CPF	
		9-Sem Transporte									
Endereço		Município		UF		Inscrição Estadual					
Quantidade		Especie		Marca		Numeração		Peso Bruto		Peso Líquido	

Dados dos Produtos															
Cod. Prod.	Descrição dos Produtos	NCM/SH	CST CSOSN	CFOP	Med.	Quantidade	Vlr. Unitário	Vlr. Desconto	Vlr. Total	BC Icms	Vlr. Icms	Vlr. IPI	ALIQ. %	Vlr. Aprox. dos Trib.	
288	ACUM ELET B150DN PIONEIRO	85071090	0500	5405	UN	2,0000	719,0000	0,00	1.438,00	0,00	0,00	0,00	0,00	18,89	

<b>Dados Adicionais</b>											
Informações Complementares						Informações Adicionais do Fisco					
<p>I-DOC. EMITIDO P/ME OU EPP OPTANTE P/SIMPLES NACIONAL</p> <p>II-NAO GERA DIREITO A CREDITO FISCAL DE IPI</p> <p>MDS: D39789B7B3CA30B9CFBAE73A2345C9C1</p> <p>Trib Aprox. R\$ 246,33 Fed - R\$ 172,56 Est - R\$ 0,00 Mun / Fonte:IBPT/empresome 02C353</p>											





**ESTADO DO MARANHÃO  
SECRETARIA DE SEGURANÇA PÚBLICA  
CORPO DE BOMBEIROS MILITAR DO MARANHÃO  
17ª COMPANHIA INDEPENDENTE DE BOMBEIRO MILITAR**

PEDREIRAS/MA  
Proc. 0500  
FLS. 22  
Rub. 22

**CERTIFICADO DE APROVAÇÃO CA - Nº.: CA-3504222-17CIBM**

**1. IDENTIFICAÇÃO DA EDIFICAÇÃO E/OU ÁREA DE RISCO**

Nome / Razão Social:  
ALTERNATIVA PNEUS, BATERIAS E AUTO PARTS LTDA

Cpf / Cnpj:  
32.855.084/0001-31

Nome fantasia / Ocupante:  
ALTERNATIVA PNEUS, BATERIAS E AUTO PARTS

Ramo de Atividade:  
COMERCIAL

ATC(m²): 44      Nº Pav: 1

Endereço:  
AV PAULINO NEVES  
Bairro: MONTE CASTELO  
Número: 462

Cidade:  
TUTOÍÁ  
UF: MA

**EDIFICAÇÃO DE MEDIO RISCO**

**2. MEDIDAS DE SEGURANÇA CONTRA INCÊNDIO EXIGIDAS**

Saídas de emergência       Iluminação de emergência       Extintores       Gerenciamento de risco

Controle de materiais de acabamento       Sinalização de emergência       Brigada

**3. RISCOS ESPECIAIS**

- Armazenamento ou manipulação de líquidos inflamáveis/combustíveis até 500 litros  
- Uso de Gás Liquefeito de Petróleo (GLP) até 380 Kg

**4. AVALIAÇÃO DA CLASSIFICAÇÃO DA EDIFICAÇÃO**

Declaro que a presente edificação se classifica como sendo de médio risco à vida e ao patrimônio, nos termos do item 2.2.2 da norma Técnica nº 42 – Processo Técnico Simplificado.

**5. AVALIAÇÃO DAS SAÍDAS DE EMERGÊNCIA**

Declaro que as saídas serão instaladas de acordo com a Norma Técnica específica deste sistema no âmbito do CBMMA.

**6. AVALIAÇÃO DOS EXTINTORES DE INCÊNDIO**

Declaro que a sinalização de emergência serão instaladas de acordo com a Norma Técnica específica deste sistema no âmbito do CBMMA.

**8. AVALIAÇÃO DO CONTROLE DE MATERIAL DE ACABAMENTO (Se houver)**

Declaro que os materiais de acabamento e revestimento utilizados atenderão a Norma Técnica específica deste sistema no âmbito do CBMMA.

**9. AVALIAÇÃO DA ILUMINAÇÃO DE EMERGÊNCIA (Se houver)**

Declaro que a iluminação de emergência será instalada de acordo com a Norma Técnica específica deste sistema no âmbito do CBMMA.

**10. AVALIAÇÃO DO GLP (Se houver)**

Declaro que a Central de GLP atenderá ao disposto em Norma Técnica específica deste sistema no âmbito do CBMMA.

**11. AVALIAÇÃO DAS INSTALAÇÕES ELÉTRICAS**

Declaro que as instalações elétricas estarão em conformidade com as exigências da Norma Técnica específica deste sistema no âmbito do CBMMA.

**DECLARAÇÕES GENÉRICAS**

Declaro estar ciente de que o Corpo de Bombeiros Militar pode, a qualquer tempo, verificar as informações e declarações prestadas, inclusive por meio de vistorias e de solicitação de documentos. Declaro estar ciente de que se foram alteradas as características da edificação e de sua ocupação, este documento poderá ser verificado e deverá buscar realizar uma nova regularização da minha edificação.

Declaro estar ciente de que o Corpo de Bombeiros Militar pode iniciar o processo de cassação de licença, sem prejuízo da comunicação ao Ministério Público Estadual e demais órgãos, sempre que:

a. houver qualquer irregularidade, inconsistência ou falta de documentação obrigatória;  
b. houver algum embargo, restrição ou recusa de atendimento na edificação;  
c. for constatado o não enquadramento do estabelecimento comercial nas regras para concessão de licença prevista à vistoria, com Declaração do Proprietário ou Responsável pelo uso, de acordo com a Norma Técnica No 42 - Processo Técnico Simplificado;  
d. for constatado, em vistoria, situação de risco iminente à vida, ao meio ambiente ou ao patrimônio;  
e. for constatado, em vistoria, o não atendimento das atividades de Resgate em Veículos contra Incêndio da Estação do Maranhão.

**13. AVISO**

O registro de informação inverídica pode caracterizar ao usuário o crime de falsidade ideológica, tipificado no artigo 299 do código penal, com previsão de pena de um a cinco anos de reclusão e multa, sem prejuízo das providências administrativas e cíveis cabíveis.

1. Este documento deverá permanecer na edificação em local visível.  
2. Este certificado tem validade de 12 (doze) meses a partir de sua data base, estando sujeito a ser cassado, quando constatado alterações nos sistemas preventivos contra incêndio e pânico.

Data/Vistoria: 17/01/2022  
Vistoriador: WANDER LUCAS DOS SANTOS FERREIRA

Código de validação.



CA-3504222-17CIBM

A validade deste documento pode ser confirmada em <https://cbm.ssp.ma.gov.br>

*(Handwritten Signature)*  
**LUIS GUSTAVO RODRIGUES RAPOSO SOBRINHO**  
COMANDANTE DE UBM





RECIBO  
 REC: 09090021202 2  
 LS: 871  
 Rub: \_\_\_\_\_

ESTADO DE MATO GROSSO DO SUL

**Mario Brandão de M. Junior**  
 Escrivente Substituto do  
 Ofício Único de  
 Tutela/MA

*Mario Brandão de M. Jr*  
**Mario Brandão de M. Jr**  
 ESCRIVENTE SUBSTITUTO

Poder Judiciário – TJMA  
 Selo: AUTENT0297369Z5ATTTTWWURPUU82  
 21/01/2022 10:02:55, Ato: 13.18  
 Total R\$ 5,69 Emol R\$ 5,14 FERC R\$ 0,15  
 FADEP R\$ 0,20 FEMP R\$ 0,20 Consulte  
 em <https://selo.firma.jus.br>





PEDREIBAS/MA  
Proc. 05000712022  
FLS. 872  
Rub. l



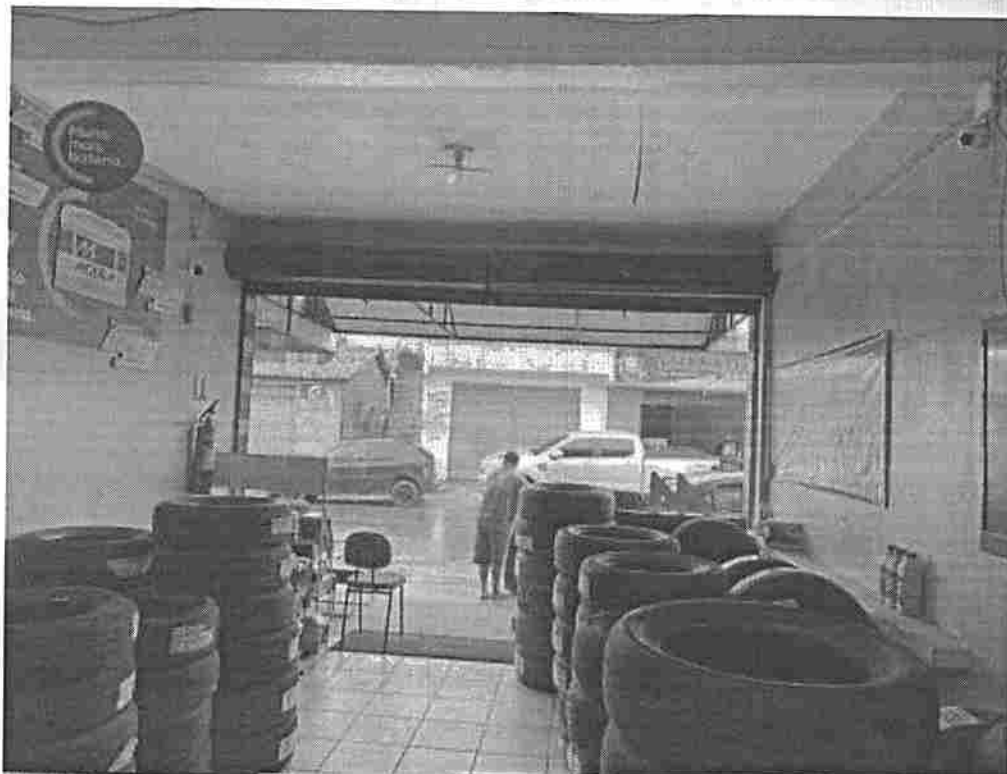

PEDREIRAS/MA  
Proc. 0904002/202 2  
LS. 873  
Sub. 1





PEDREIRAS/MA	
Proc.	050500/2022
FLS.	874
Rub.	

**ESTADO DO MARANHÃO**  
**PREFEITURA MUNICIPAL DE PEDREIRAS**  
**COMISSÃO PERMANENTE DE LICITAÇÃO**  
CNPJ: 06.184.253/0001-49  
Site: <https://www.pedreiras.ma.gov.br/>

## **JUNTADA DE PROPOSTA FINAL**

Junto aos autos do processo licitatório nº 030/2022, na modalidade PREGÃO ELETRÔNICO, a **PROPOSTA FINAL** apresentada para o presente certame.

Pedreiras/MA, em 08 de julho de 2022.

**Denilson Sousa Medeiros**  
Pregoeiro Municipal



**ESTADO DO MARANHÃO**  
**PREFEITURA MUNICIPAL DE PEDREIRAS**  
**COMISSÃO PERMANENTE DE LICITAÇÃO**  
CNPJ: 06.184.253/0001-49  
Site: <https://www.pedreiras.ma.gov.br/>

PEDREIRAS/MA	
Proc.	0505002/2022
FLS.	875
Rub.	2

Processo Administrativo nº 0505002/2022  
Modalidade: Pregão Eletrônico N° 030/2022-SRP  
Critério de Julgamento: Menor Preço por Item

Objeto: Registro de preços para futura, eventual e parcelada aquisição de pneus, câmaras de ar e protetores, para atender as necessidades da Secretaria Municipal de Educação de Pedreiras/MA.

## PROPOSTA FINAL DA EMPRESA:

**R. ALVES MOURA-ME**  
**CNPJ: 15.731.162/0001-77**

<b>TOTAL:</b>	<b>R\$ 401.050,00</b>	<b>quatrocentos e um mil e cinquenta reais</b>
---------------	-----------------------	--

COTA RESERVADA (25%) - PARTICIPAÇÃO EXCLUSIVA										
ITEM	DESCRIÇÃO	MARCA	MODELO	GARANTIA	UNID.	QUANT.	V. UNIT.		V. TOTAL	
6	PNEU ÔNIBUS 900/20 Especificação: 900/20 (KIT: câmara e protetor)	GOODYEAR	PLG8	5 ANOS	UNID.	10	R\$ 2.289,00	dois mil, duzentos e oitenta e nove reais	R\$ 22.890,00	vinte e dois mil, oitocentos e noventa e dois reais
7	PNEU ÔNIBUS 1000/20 Especificação: 1000/20 (KIT: câmara e protetor)	GOODYEAR	PLG8	5 ANOS	UNID.	15	R\$ 2.199,00	dois mil, cento e noventa e nove reais	R\$ 32.985,00	trinta e dois mil, novecentos e oitenta e cinco reais
8	PNEU ÔNIBUS 275/80R22.5	CONTINENTAL	HSC1	5 ANOS	UNID.	12	R\$ 2.200,00	dois mil e duzentos reais	R\$ 26.400,00	vinte e seis mil e quatrocentos reais
9	PNEU STRADA 185/80R14	FIRESTONE	F700	5 ANOS	UNID.	9	R\$ 1.299,00	mil duzentos e noventa e nove reais	R\$ 11.691,00	onze mil, seiscentos e noventa e um reais
10	PNEU MOBI 175/65R14	GOODYEAR	ASSURANCE	5 ANOS	UNID.	60	R\$ 397,00	trezentos e noventa e sete reais	R\$ 26.996,00	vinte e seis mil, novecentos e noventa e seis reais
<b>TOTAL:</b>									<b>R\$ 120.962,00</b>	<b>cento e vinte mil, novecentos e sessenta e dois reais</b>

ITENS DE PARTICIPAÇÃO EXCLUSIVA PARA ME E EPP										
ITEM	DESCRIÇÃO	MARCA	MODELO	GARANTIA	UNID.	QUANT.	V. UNIT.		V. TOTAL	
11	PNEU MICRO-ÔNIBUS 750/16 Especificação: 750/16 (KIT: câmara e protetor)	GOODYEAR	PLG8	5 ANOS	UNID.	30	R\$ 1.069,00	mil e sessenta e nove reais	R\$ 32.070,00	trinta e dois mil e setenta reais
12	PNEU MICRO-ÔNIBUS 215/17.5	DUNLOP	SP320	5 ANOS	UNID.	45	R\$ 922,20	novecentos e vinte e dois reais e vinte centavos	R\$ 41.499,00	quarenta e um mil, quatrocentos e noventa e nove reais
13	PNEU MOTO DIANTEIRO: 80/100-18	IRA	R18	5 ANOS	UNID.	40	R\$ 210,00	duzentos e dez reais	R\$ 8.400,00	oito mil e quatrocentos reais
14	PNEU MOTO TRASEIRO: 90/90R18	IRA	R18	5 ANOS	UNID.	40	R\$ 257,00	duzentos e cinquenta e sete reais	R\$ 10.280,00	dez mil, duzentos e oitenta reais
15	PNEU TORO 225/65R17	CONTINENTAL	SEMPERIT	5 ANOS	UNID.	24	R\$ 858,00	oitocentos e cinquenta e oito reais	R\$ 20.592,00	vinte mil, quinhentos e noventa e dois reais
16	PNEU AMB. (MASTER) 225/75R16	CONTINENTAL	VANCAP	5 ANOS	UNID.	48	R\$ 779,00	setecentos e setenta e nove reais	R\$ 37.392,00	trinta e sete mil, trezentos e noventa e dois reais
17	PNEU AMB. (PEUGEOT) 175/65R14	GOODYEAR	ASSURANCE	5 ANOS	UNID.	24	R\$ 414,00	quatrocentos e quatorze reais	R\$ 9.936,00	nove mil, novecentos e trinta e seis reais
18	PNEU AMB. (SPRINTER) 225/75R16	CONTINENTAL	VANCAP	5 ANOS	UNID.	48	R\$ 999,00	novecentos e noventa e nove reais	R\$ 47.952,00	quarenta e sete mil, novecentos e cinquenta e dois reais
19	PNEU AMB. (UTI) 225/75R16	CONTINENTAL	VANCAP	5 ANOS	UNID.	48	R\$ 772,00	setecentos e setenta e dois reais	R\$ 37.056,00	trinta e sete mil e cinquenta e seis reais
20	PNEU KWID 175/65R14	GOODYEAR	ASSURANCE	5 ANOS	UNID.	72	R\$ 409,00	quatrocentos e nove reais	R\$ 29.448,00	vinte e nove mil, quatrocentos e quarenta e oito reais
21	PNEU CELTA 175/70R13	GOODYEAR	KELLY	5 ANOS	UNID.	36	R\$ 307,00	trezentos e sete reais	R\$ 11.052,00	onze mil e cinquenta e dois reais
22	PNEU FIAT UNO 175/70R14	GOODYEAR	KELLY	5 ANOS	UNID.	48	R\$ 449,00	quatrocentos e quarenta e nove reais	R\$ 21.552,00	vinte e um mil, quinhentos e cinquenta e dois reais
23	PNEU STRADA 195/65/15	GOODYEAR	EAGLE SPORTE	5 ANOS	UNID.	48	R\$ 389,00	trezentos e oitenta e nove reais	R\$ 18.672,00	dezoito mil, seiscentos e setenta e dois reais
24	PNEU L 200 ZONOSSE 235/70R16	CONTINENTAL	AT 106T	5 ANOS	UNID.	24	R\$ 848,00	oitocentos e quarenta e oito reais	R\$ 20.352,00	vinte mil, trezentos e cinquenta e dois reais
25	PNEU MOTO DIANTEIRO: 90/90R19	IRA	R19	5 ANOS	UNID.	50	R\$ 259,00	duzentos e cinquenta e nove reais	R\$ 12.950,00	doze mil, novecentos e cinquenta reais
26	PNEU MOTO TRASEIRO: 110/90R17	IRA	R17	5 ANOS	UNID.	50	R\$ 398,00	trezentos e noventa e oito reais	R\$ 19.900,00	dezenove mil e novecentos reais
<b>TOTAL:</b>									<b>R\$ 379.103,00</b>	<b>trezentos e setenta e nove mil, cento e três reais</b>

<b>TOTAL GLOBAL:</b>	<b>R\$ 901.115,00</b>	<b>novecentos e um mil, cento e quinze reais</b>
----------------------	-----------------------	--

TERESINA(PI), 08 DE JULHO DE 2022

ROGERIO ALVES  
MOURA:81285116372

Assinado de forma digital por  
ROGERIO ALVES  
MOURA:81285116372  
Dados: 2022.07.08 14:15:02 -03'00'

Assinatura do representante legal da empresa  
R. ALVES MOURA-ME  
NOME: ROGERIO ALVES MOURA  
RG: 1673379 SSP-PI  
CPF: 812.851.163-72

# PROPOSTA DE PREÇOS

À PREFEITURA MUNICIPAL DE PEDREIRAS-MA  
 PREGÃO ELETRÔNICO Nº 030/2022  
 PROCESSO ADMINISTRATIVO Nº 050002/2022  
 AT. - COMISSÃO PERMANENTE DE LICITAÇÃO  
 ABERTURA: 28 DE JUNHO DE 2022 ÀS 14:00 HORAS

OBJETO: REGISTRO DE PREÇOS PARA FUTURA, EVENTUAL E PARCELADA AQUISIÇÃO DE PNEUS, CÂMARAS DE AR E PROTETORES, PARA ATENDER AS NECESSIDADES DA SECRETARIA MUNICIPAL DE EDUCAÇÃO DE PEDREIRAS-MA

**1. IDENTIFICAÇÃO DA EMPRESA**

RAZÃO SOCIAL: R. ALVES MOURA-ME  
 NOME FANTASIA: SERVCAR PNEUS MULTMARCAS  
 CONTATO (RESPONSÁVEL): ROGÉRIO ALVES MOURA  
 CNPJ: 15.731.162/0001-77 INSC. ESTADUAL: 196688787 INSC. MUNICIPAL: 4385713  
 ENDEREÇO: AVENIDA GETULIO VARGAS, Nº 1511, BAIRRO TABULETA, TERESINA-PI CEP 64.018-215  
 EMAIL: servcarpneus@gmail.com  
 FONE: (86) 3218-1900

2. BANCÁRIOS: 001 - BANCO BRASIL  
 AGÊNCIA: 3219-0  
 CONTA: 10226-1

O PRAZO DE VALIDADE DESTA PROPOSTA É DE 60 (SESSENTA DIAS), DIAS, CONTADOS DA DATA DE ABERTURA, CONFORME PREVISTO NO PREÂMBULO DO EDITAL DO PREGÃO ELETRÔNICO Nº. 030/2022

DECLARO QUE NOS PREÇOS INDICADOS NA PLANILHA DE PREÇOS ABAIXO, ESTÃO INCLuíDOS TODOS OS CUSTOS, BENEFÍCIOS, ENCARGOS, TRIBUTOS E DEMAIS CONTRIBUIÇÕES PERTINENTES.

DECLARO CONHECER A LEGISLAÇÃO DE REGÊNCIA DESTA LICITAÇÃO E QUE OS PRODUTOS SERÃO FORNECIDOS DE ACORDO COM AS CONDIÇÕES ESTABELECIDAS NESTE EDITAL E SEUS ANEXOS, QUE CONHECEMOS E ACEITAMOS EM TODOS OS SEUS TERMOS.

DECLARO QUE ENTREGAREMOS OS PRODUTOS LICITADOS NO PRAZO MÁXIMO DE 05 (CINCO) DIAS ÚTEIS, CONTADOS DO RECEBIMENTO DA ORDEM DE FORNECIMENTO

DECLARO QUE PROVIDENCIAREMOS A SUBSTITUIÇÃO DO(S) PRODUTO(S) REJEITADO(S) NO TODO OU EM PARTE PELA CONTRATANTE, NA HIPÓTESE DE NÃO CONFORMIDADE COM AS ESPECIFICAÇÕES EXIGIDAS NO ANEXO I - TERMO DE REFERÊNCIA, QUANDO DO SEU RECEBIMENTO PROVISÓRIO, NO PRAZO DE ATÉ 05 (CINCO) DIAS ÚTEIS, CONTADOS A PARTIR DA NOTIFICAÇÃO OFICIAL FEITA PELO GESTOR/FISCAL DA CONTRATAÇÃO, SEM QUALQUER CUSTO PARA A CONTRATANTE.

DECLARO QUE NOS PREÇOS PROPOSTOS ESTÃO INCLUSOS TODOS OS CUSTOS OPERACIONAIS, ENCARGOS PREVIDENCIÁRIOS, TRABALHISTAS, TRIBUTÁRIOS, COMERCIAIS E QUAISQUER OUTROS QUE INCIDAM DIRETA OU INDIRETAMENTE NO FORNECIMENTO DE BENS E SERVIÇOS;

INFORMAMOS, DESDE JÁ, QUE, CASO NOS SEJA ADJUDICADO O OBJETO DA LICITAÇÃO, OS PAGAMENTOS DEVERÃO SER CREDITADOS À CONTA CORRENTE Nº.10226-1, AGÊNCIA Nº. 3219-0, BANCO DO BRASIL, EM NOME DE R ALVES MOURA

INFORMAMOS QUE O REPRESENTANTE QUE ASSINARÁ O(S) FUTURO(S) CONTRATO(S), SERÁ O SR. SR. ROGÉRIO ALVES MOURA, PORTADOR DA CARTEIRA DE IDENTIDADE Nº 1673379 SSP/PI e CPF Nº 812.851.163-72, RESIDENTE E DOMICILIADO À RUA BARÃO DE URUÇUI, 1405, APTO 805 TB, BAIRRO NOIVOS, TERESINA-PI.

7. DECLARAMOS PARA TODOS OS ATOS RELATIVOS À LICITAÇÃO EM PAUTA QUE O SR. ROGÉRIO ALVES MOURA, PORTADOR DA CARTEIRA DE IDENTIDADE Nº 1673379 SSP/PI e CPF Nº 812.851.163-72, RESIDENTE E DOMICILIADO À RUA BARÃO DE URUÇUI, 1405, APTO 805 TB, BAIRRO NOIVOS, TERESINA-PI, É O NOSSO REPRESENTANTE COM PLENOS PODERES PARA AGIR JUNTO A ESSA ADMINISTRAÇÃO, OFERTANDO LANCES, INTERPONDO RECURSOS E REPRESENTANDO A EMPRESA ATRAVÉS DE DOCUMENTAÇÃO, PODENDO ASSINAR ATAS E CONTRATOS E FIRMAR COMPROMISSO JUNTO A ADMINISTRAÇÃO PÚBLICA DO MUNICÍPIO DE PEDREIRAS-MA

COTA PRINCIPAL (75%)										
ITEM	DESCRIÇÃO	MARCA	MODELO	GARANTIA	UNID.	QUANT.	V. UNIT.		V. TOTAL	
1	PNEU ÔNIBUS 900/20 Especificação: 900/20 (KIT: câmara e protetor)	GOODYEAR	PL68	5 ANOS	UNID.	30	R\$ 2.147,00	dois mil, cento e quarenta e sete reais	R\$ 64.410,00	sessenta e quatro mil, quatrocentos e dez reais
2	PNEU ÔNIBUS 1000/20 Especificação: 1000/20 (KIT: câmara e protetor)	GOODYEAR	PL68	5 ANOS	UNID.	45	R\$ 2.147,00	dois mil, cento e quarenta e sete reais	R\$ 96.615,00	noventa e seis mil, seiscentos e quinze reais
3	PNEU ÔNIBUS 275/80R22,5	CONTINENTAL	HSC1	5 ANOS	UNID.	38	R\$ 2.147,00	dois mil, cento e quarenta e sete reais	R\$ 81.586,00	oitenta e um mil, quinhentos e oitenta e seis reais
4	PNEU STRADA 185/80R14	FIRESTONE	F700	5 ANOS	UNID.	27	R\$ 1.569,00	mil quinhentos e sessenta e nove reais	R\$ 42.363,00	quarenta e dois mil, trezentos e sessenta e três reais
5	PNEU MOBI 175/65R14	GOODYEAR	ASSURANCE	5 ANOS	UNID.	204	R\$ 569,00	quinhentos e sessenta e nove reais	R\$ 116.076,00	cento e dezesseis mil e setenta e seis reais





MUNICÍPIO DE PEDREIRAS/MA  
PREGÃO ELETRÔNICO Nº 030/2022

PROCESSO LICITATÓRIO 0505002/2022

Vencedor(es) do(s) Item(s)

PEDREIRAS/MA	
Proc.	0505002/2022
FLS.	878
Rub.	

LICITANET

Fornecedor: R ALVES MOURA-ME - 15.731.162/0001-77

Item	Quant.	Un	Descrição	Marca	Modelo	Valor Lance	Total Lance	Valor Orçado	Total Orçado	Econ. %	Economia R\$
1	30,00	UNID.	PNEU ÔNIBUS 900/20 Especificação: 900/20 (KIT: câmera e protetor)	GOODYEAR	PLG8	R\$ 2.147,00	R\$ 64.410,00	R\$ 3.219,41	R\$ 96.582,30	33,31 %	R\$ 1.072,41
2	45,00	UNID.	PNEU ÔNIBUS 1000/20 Especificação: 1000/20 (KIT: câmera e protetor)	GOODYEAR	PLG8	R\$ 2.147,00	R\$ 96.615,00	R\$ 2.945,35	R\$ 132.540,75	27,10 %	R\$ 798,35
3	38,00	UNID.	PNEU ÔNIBUS 275/80R22,5	CONTINENTAL	HSC1	R\$ 2.147,00	R\$ 81.586,00	R\$ 2.501,30	R\$ 95.049,40	14,16 %	R\$ 354,30
4	27,00	UNID.	PNEU STRADA 185/80R14	FIRESTONE	F700	R\$ 1.569,00	R\$ 42.363,00	R\$ 2.233,17	R\$ 60.295,59	29,74 %	R\$ 664,17
5	204,00	UNID.	PNEU MOBÍ 175/65R14	GOODYEAR	ASSURANCE	R\$ 569,00	R\$ 116.076,00	R\$ 589,00	R\$ 120.156,00	3,39 %	R\$ 20,00
6	10,00	UNID.	PNEU ÔNIBUS 900/20 Especificação: 900/20 (KIT: câmera e protetor)	GOODYEAR	PLG8	R\$ 2.289,00	R\$ 22.890,00	R\$ 3.219,41	R\$ 32.194,10	28,90 %	R\$ 930,41
7	15,00	UNID.	PNEU ÔNIBUS 1000/20 Especificação: 1000/20 (KIT: câmera e protetor)	GOODYEAR	PLG8	R\$ 2.199,00	R\$ 32.985,00	R\$ 2.945,35	R\$ 44.180,25	25,33 %	R\$ 746,5
8	12,00	UNID.	PNEU ÔNIBUS 275/80R22,5	CONTINENTAL	HSC1	R\$ 2.200,00	R\$ 26.400,00	R\$ 2.501,30	R\$ 30.015,60	12,04 %	R\$ 301,30
9	9,00	UNID.	PNEU STRADA 185/80R14	FIRESTONE	F700	R\$ 1.299,00	R\$ 11.691,00	R\$ 2.233,17	R\$ 20.098,53	41,83 %	R\$ 934,17
10	68,00	UNID.	PNEU MOBÍ 175/65R14	GOODYEAR	ASSURANCE	R\$ 397,00	R\$ 26.996,00	R\$ 589,00	R\$ 40.052,00	32,59 %	R\$ 192,00
11	30,00	UNID.	PNEU MICRO-ÔNIBUS 750/16 Especificação: 750/16 (KIT: câmera e protetor)	GOODYEAR	PLG8	R\$ 1.069,00	R\$ 32.070,00	R\$ 1.503,65	R\$ 45.109,50	28,90 %	R\$ 434,65
12	45,00	UNID.	PNEU MICRO-ÔNIBUS 215/17,5	DUNLOP	SP320	R\$ 922,20	R\$ 41.499,00	R\$ 1.365,40	R\$ 61.443,00	32,45 %	R\$ 443,20
13	40,00	UNID.	PNEU MOTO DIANTEIRO: 80/100-18	IRA	R18	R\$ 210,00	R\$ 8.400,00	R\$ 215,77	R\$ 8.630,80	2,67 %	R\$ 5,77
14	40,00	UNID.	PNEU MOTO TRASEIRO: 90/90R18	IRA	R18	R\$ 257,00	R\$ 10.280,00	R\$ 340,42	R\$ 13.616,80	24,50 %	R\$ 83,42
15	24,00	UNID.	PNEU TORO 225/65R17	CONTINENTAL	SEMPERIT	R\$ 858,00	R\$ 20.592,00	R\$ 1.570,82	R\$ 37.699,68	45,37 %	R\$ 712,82
16	48,00	UNID.	PNEU AMB. (MASTER) 225/75R16	CONTINENTAL	VANCAP	R\$ 779,00	R\$ 37.392,00	R\$ 1.543,89	R\$ 74.106,72	49,54 %	R\$ 764,89
17	24,00	UNID.	PNEU AMB. (PEUGEOT) 175/65R14	GOODYEAR	ASSURANCE	R\$ 414,00	R\$ 9.936,00	R\$ 657,16	R\$ 15.771,84	37,00 %	R\$ 243,16
18	48,00	UNID.	PNEU AMB. (SPRINTER) 225/75R16	CONTINENTAL	VANCAP	R\$ 999,00	R\$ 47.952,00	R\$ 1.543,89	R\$ 74.106,72	35,29 %	R\$ 544,89
19	48,00	UNID.	PNEU AMB. (UTI) 225/75R16	CONTINENTAL	VANCAP	R\$ 772,00	R\$ 37.056,00	R\$ 1.543,89	R\$ 74.106,72	49,99 %	R\$ 771,89
20	72,00	UNID.	PNEU KWID 175/65R14	GOODYEAR	ASSURANCE	R\$ 409,00	R\$ 29.448,00	R\$ 589,00	R\$ 42.408,00	30,56 %	R\$ 180,00
21	36,00	UNID.	PNEU CELTA 175/70R13	GOODYEAR	KELLY	R\$ 307,00	R\$ 11.052,00	R\$ 440,00	R\$ 15.840,00	30,22 %	R\$ 133,00
22	48,00	UNID.	PNEU FIAT UNO 175/70R14	GOODYEAR	KELLY	R\$ 449,00	R\$ 21.552,00	R\$ 561,32	R\$ 26.943,36	20,00 %	R\$ 112,32
23	48,00	UNID.	PNEU STRADA 195/65/15	GOODYEAR	EAGLE SPORTE	R\$ 389,00	R\$ 18.672,00	R\$ 480,04	R\$ 23.041,92	18,96 %	R\$ 91,04
24	24,00	UNID.	PNEU L 200 ZDNOSES 235/70/R16	CONTINENTAL	AT 106T	R\$ 848,00	R\$ 20.352,00	R\$ 1.020,10	R\$ 24.482,40	16,87 %	R\$ 172,10
25	50,00	UNID.	PNEU MOTO DIANTEIRO: 90/90R19	IRA	R19	R\$ 259,00	R\$ 12.950,00	R\$ 301,72	R\$ 15.086,00	14,15 %	R\$ 42,72
26	50,00	UNID.	PNEU MOTO TRASEIRO: 110/90R17	IRA	R17	R\$ 398,00	R\$ 19.900,00	R\$ 448,03	R\$ 22.401,50	11,16 %	R\$ 50,03
						<b>Total R\$ 901.115,00</b>		<b>Total Orçado R\$ 1.245.959,48</b>		<b>27,68%</b>	<b>R\$ 344.844,48</b>

Fornecedor(es) participante(s)

Fornecedor	CNPJ	Item(s) Vencido(s)	Total Geral	Total Orçado	Econ. %	Economia R\$
R ALVES MOURA-ME	15.731.162/0001-77	1 - 2 - 3 - 4 - 5 - 6 - 7 - 8 - 9 - 10 - 11 - 12 - 13 - 14 - 15 - 16 - 17 - 18 - 19 - 20 - 21 - 22 - 23 - 24 - 25 - 26	R\$901.115,00	R\$ 1.245.959,48	27,68%	R\$ 344.844,48
<b>Total Geral</b>			<b>R\$ 901.115,00</b>	<b>R\$ 1.245.959,48</b>	<b>27,68%</b>	<b>R\$ 344.844,48</b>

PEDREIRAS/MA	
Proc.	050400112022
FLS.	879
Rub.	



## MUNICÍPIO DE PEDREIRAS/MA

Ata de Realização do Pregão Eletrônico

PREGÃO ELETRÔNICO Nº 030/2022

PROCESSO LICITATÓRIO 0505002/2022



Às 14:08:51 horas do dia 28 de Junho de 2022 reuniram-se no site [www.licitanet.com.br](http://www.licitanet.com.br), o(a) Pregoeiro(a) Oficial e respectivos membros da Equipe de Apoio, abaixo relacionados, com a finalidade de realizar todos os procedimentos relativos ao referido pregão que tem como objeto: **Registro de preços para futura, eventual e parcelada aquisição de pneus, câmaras de ar e protetores, para atender as necessidades da Secretaria Municipal de Educação de Pedreiras/MA.**

O(a) Pregoeiro(a) conduziu a sessão de pregão, conforme disposições contidas na Lei Federal nº 10.520/02; na Lei Complementar nº 123/06; no(a); subsidiariamente na Lei Federal nº 8.666 de 21 de junho de 1993 e pelas disposições fixadas no edital e anexos, realizar os procedimentos relativos ao aludido pregão.

Iniciando os trabalhos o(a) Pregoeiro(a) abriu a Sessão Pública em atendimento às disposições contidas no edital, divulgando as propostas recebidas. Abriu-se em seguida a fase de lances para classificação dos licitantes relativamente aos lances ofertados.

## Fornecedor(es) participante(s)

Participou(aram) deste pregão o(s) fornecedor(es) abaixo relacionado(s):

Fornecedor	CNPJ	Enquadramento
R ALVES MOURA-ME	15.731.162/0001-77	Microempresa
BOREAL SUL COMERCIAL LTDA	39.422.751/0001-31	Microempresa
RONALDO F DE SOUZA EIRELI	32.855.084/0001-31	Microempresa

## Propostas

A participação na presente disputa do(s) lote(s) ou item(ns) evidencia(m) ter o proponente examinado todos os termos deste edital e seus anexos aceitando irrevocavelmente suas exigências por declaração aceita quando do envio de sua proposta inicial pela plataforma eletrônica. Termo aceito: **"DECLARO QUE TENHO PLENO CONHECIMENTO E ATENDO A TODAS AS EXIGÊNCIAS DE HABILITAÇÃO E ESPECIFICAÇÕES TÉCNICAS PREVISTAS NO EDITAL"**.

## Histórico de propostas, lances e mensagens

## Propostas Iniciais do Item 1

ID	Fornecedor	CNPJ	Marca	Modelo	Proposta R\$	Situação	Motivo
74740	RONALDO F DE SOUZA EIRELI	32855084000131	ANTEO/PEGASUS/ECOBOR	ANTEO/PEGASUS/ECOBOR	R\$ 3.219,41	Classificada	--
25937	R ALVES MOURA-ME	15731162000177	GOODYEAR	PLG8	R\$ 3.219,00	Classificada	--

## Lances do Item 1

Fornecedor	CNPJ	Valor Lance R\$	Data/Hora	Tipo
RONALDO F DE SOUZA EIRELI	32.855.084/0001-31	R\$ 3.219,41	28/06/2022 06:35:43	Classificado
R ALVES MOURA-ME	15.731.162/0001-77	R\$ 3.219,00	27/06/2022 15:15:06	Classificado
RONALDO F DE SOUZA EIRELI	32.855.084/0001-31	R\$ 3.218,50	28/06/2022 14:12:25	Manual
R ALVES MOURA-ME	15.731.162/0001-77	R\$ 3.218,00	28/06/2022 14:13:13	Manual
RONALDO F DE SOUZA EIRELI	32.855.084/0001-31	R\$ 3.217,00	28/06/2022 14:13:24	Manual
R ALVES MOURA-ME	15.731.162/0001-77	R\$ 3.216,00	28/06/2022 14:13:28	Manual
RONALDO F DE SOUZA EIRELI	32.855.084/0001-31	R\$ 3.215,00	28/06/2022 14:17:31	Manual
R ALVES MOURA-ME	15.731.162/0001-77	R\$ 3.214,00	28/06/2022 14:17:35	Manual

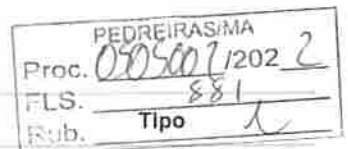

## Lances do Item 1

Fornecedor	CNPJ	Valor Lance R\$	Data/Hora	Tipo
RONALDO F DE SOUZA EIRELI	32.855.084/0001-31	RS 3.200,00	28/06/2022 14:19:42	Manual
R ALVES MOURA-ME	15.731.162/0001-77	RS 3.199,00	28/06/2022 14:20:11	Manual
RONALDO F DE SOUZA EIRELI	32.855.084/0001-31	RS 3.000,00	28/06/2022 14:20:18	Manual
R ALVES MOURA-ME	15.731.162/0001-77	RS 2.299,99	28/06/2022 14:20:24	Manual
RONALDO F DE SOUZA EIRELI	32.855.084/0001-31	RS 2.290,00	28/06/2022 14:20:54	Manual
R ALVES MOURA-ME	15.731.162/0001-77	RS 2.289,00	28/06/2022 14:20:58	Manual
R ALVES MOURA-ME	15.731.162/0001-77	RS 2.288,00	28/06/2022 14:23:37	Intermediario
RONALDO F DE SOUZA EIRELI	32.855.084/0001-31	RS 2.280,00	28/06/2022 14:23:07	Manual
R ALVES MOURA-ME	15.731.162/0001-77	RS 2.279,00	28/06/2022 14:23:47	Manual
RONALDO F DE SOUZA EIRELI	32.855.084/0001-31	RS 2.270,00	28/06/2022 14:25:27	Manual
R ALVES MOURA-ME	15.731.162/0001-77	RS 2.269,00	28/06/2022 14:25:35	Manual
RONALDO F DE SOUZA EIRELI	32.855.084/0001-31	RS 2.260,00	28/06/2022 14:26:01	Manual
R ALVES MOURA-ME	15.731.162/0001-77	RS 2.259,00	28/06/2022 14:26:05	Manual
RONALDO F DE SOUZA EIRELI	32.855.084/0001-31	RS 2.250,00	28/06/2022 14:26:12	Manual
R ALVES MOURA-ME	15.731.162/0001-77	RS 2.249,00	28/06/2022 14:26:23	Manual
RONALDO F DE SOUZA EIRELI	32.855.084/0001-31	RS 2.240,00	28/06/2022 14:26:53	Manual
R ALVES MOURA-ME	15.731.162/0001-77	RS 2.239,00	28/06/2022 14:27:01	Manual
RONALDO F DE SOUZA EIRELI	32.855.084/0001-31	RS 2.230,00	28/06/2022 14:27:08	Manual
R ALVES MOURA-ME	15.731.162/0001-77	RS 2.229,00	28/06/2022 14:27:14	Manual
RONALDO F DE SOUZA EIRELI	32.855.084/0001-31	RS 2.228,00	28/06/2022 14:28:25	Manual
R ALVES MOURA-ME	15.731.162/0001-77	RS 2.227,00	28/06/2022 14:29:13	Manual
RONALDO F DE SOUZA EIRELI	32.855.084/0001-31	RS 2.226,00	28/06/2022 14:29:44	Manual
R ALVES MOURA-ME	15.731.162/0001-77	RS 2.225,00	28/06/2022 14:29:49	Manual
RONALDO F DE SOUZA EIRELI	32.855.084/0001-31	RS 2.224,00	28/06/2022 14:29:54	Manual
R ALVES MOURA-ME	15.731.162/0001-77	RS 2.222,30	28/06/2022 14:30:04	Manual
RONALDO F DE SOUZA EIRELI	32.855.084/0001-31	RS 2.221,00	28/06/2022 14:30:38	Manual
R ALVES MOURA-ME	15.731.162/0001-77	RS 2.220,00	28/06/2022 14:30:45	Manual
RONALDO F DE SOUZA EIRELI	32.855.084/0001-31	RS 2.219,00	28/06/2022 14:32:31	Manual
R ALVES MOURA-ME	15.731.162/0001-77	RS 2.218,00	28/06/2022 14:32:37	Manual
RONALDO F DE SOUZA EIRELI	32.855.084/0001-31	RS 2.217,00	28/06/2022 14:32:47	Manual
R ALVES MOURA-ME	15.731.162/0001-77	RS 2.216,00	28/06/2022 14:32:50	Manual
RONALDO F DE SOUZA EIRELI	32.855.084/0001-31	RS 2.215,00	28/06/2022 14:34:06	Manual
R ALVES MOURA-ME	15.731.162/0001-77	RS 2.214,00	28/06/2022 14:34:10	Manual
RONALDO F DE SOUZA EIRELI	32.855.084/0001-31	RS 2.213,00	28/06/2022 14:34:36	Manual
R ALVES MOURA-ME	15.731.162/0001-77	RS 2.212,00	28/06/2022 14:34:42	Manual
RONALDO F DE SOUZA EIRELI	32.855.084/0001-31	RS 2.200,00	28/06/2022 14:35:06	Manual
R ALVES MOURA-ME	15.731.162/0001-77	RS 2.199,00	28/06/2022 14:35:10	Manual
RONALDO F DE SOUZA EIRELI	32.855.084/0001-31	RS 2.150,00	28/06/2022 14:35:41	Manual
R ALVES MOURA-ME	15.731.162/0001-77	RS 2.149,00	28/06/2022 14:35:45	Manual
RONALDO F DE SOUZA EIRELI	32.855.084/0001-31	RS 2.148,00	28/06/2022 14:35:49	Manual

PEDREIRAS/MA	
Proc.	0505007/2022
FLS.	882
Rub.	2

## Lances do Item 1

Fornecedor	CNPJ	Valor Lance R\$	Data/Hora	Tipo
R ALVES MOURA-ME	15.731.162/0001-77	R\$ 2.147,00	28/06/2022 14:35:52	Manual

## Mensagens do Item 1

Usuário	Data/Hora	Mensagem
Sistema	28/06/2022 14:09:29	O ITEM 1 foi ordenado e classificado. Boa sorte!
Sistema	28/06/2022 14:12:06	O ITEM 1 está na fase competitiva e sua disputa durará <b>10 (dez) minutos</b> . Sr(s). Fornecedor(es), não havendo novos lances nos últimos <b>02 (dois) minutos</b> da fase competitiva o ITEM 1 será encerrado automaticamente!
Sistema	28/06/2022 14:22:09	A etapa de envio de lances do ITEM 1 foi prorrogada automaticamente e será de <b>02 (dois) minutos</b> . Boa sorte!
Sistema	28/06/2022 14:37:55	A prorrogação automática do ITEM 1 está encerrada.
Sistema	28/06/2022 15:27:39	O ITEM 1 está em negociação e ficará aberto para lances pelo período de <b>10 minutos</b> .
Sistema	28/06/2022 15:37:41	O tempo de negociação está encerrado.
Sistema	28/06/2022 15:42:34	O fornecedor R ALVES MOURA-ME venceu o ITEM - 1 pelo valor de <b>R\$2.147,00</b> .
Sistema	28/06/2022 16:37:53	Srs. licitantes, após a análise dos documentos inseridos na plataforma, hei por bem, <b>HABILITAR</b> o fornecedor R ALVES MOURA-ME -15.731.162/0001-77 , tendo em vista, que cumpriu os requisitos habilitatórios exigidos no instrumento convocatório.
Sistema	28/06/2022 16:40:17	Sr(s). fornecedor(es) está aberto o prazo de <b>30 minutos</b> para intenção de recurso, se houver interesse em recorrer esse o momento para se manifestar.
Sistema	28/06/2022 16:57:17	O fornecedor RONALDO F DE SOUZA EIRELI manifestou intenção de recurso pelo seguinte motivo: <i>manifestamos intenção de recurso, em razão da participação no cota específica a me/epp por empresas de movimentações superiores a faixa de me e epp. gostaríamos também de solicitar que seja feito a comprovação exequividade dos preços ofertados pelas vencedoras apresentando notas de entradas e saídas de produtos das marcas apresentadas na proposta inicial, pois nos que praticamos e executamos compras e vendas de produtos de mesma marca e compramos de mesmos fornecedores sabemos que os preços estão inferiores ao de compra, levamos também a informação que iremos ingressar nas vias externas para averiguar prejuízos que possam causar pela declaração de vencedoras.</i>
Sistema	28/06/2022 17:31:39	A manifestação de Intenção de Recurso de RONALDO F DE SOUZA EIRELI foi recebida pelo seguinte motivo: <i>Prazo concedido para apresentação de recurso e contrarrazão.</i> . E foi aberto o prazo para que o fornecedor envie as razões até <b>01/07/2022</b> e os outros interessados envie as contra razões até <b>06/07/2022</b> .
Sistema	07/07/2022 15:18:16	O recurso do RONALDO F DE SOUZA EIRELI foi indeferido pelo seguinte motivo: <i>A empresa teve o prazo para apresentar os motivos da intenção de recurso, no entanto, não foi enviado o recurso. Destacamos ainda que as empresas habilitadas estão enquadradas no limite de ME e EPP, conforme análise dos balanços patrimoniais; Destacamos ainda que a composição de custo é facultativa, e, que a licitação por se tratar de menor preço, cabe as licitantes se responsabilizar por seus respectivos preços.</i>
Sistema	08/07/2022 14:48:28	A disputa do ITEM 1 está encerrada.

## Classificação Final do Item 1

Posição	Licitante	CNPJ	Melhor Oferta R\$
1º	R ALVES MOURA-ME	15.731.162/0001-77	R\$ 2.147,00
2º	RONALDO F DE SOUZA EIRELI	32.855.084/0001-31	R\$ 2.148,00

## Recursos do Item 1

Recursado CNPJ	Data/Hora	Declaração	Decisão	Proc. Tipo
Fornecedor CNPJ	Data/Hora	Declaração	Decisão Rub.	FLS. Tipo
RONALDO F DE SOUZA EIRELI 32855084000131	28/06/2022 16:57:17	mmanifestamos intenção de recurso, em razão da participação no cota específica a me/epp por empresas de movimentações superiores a faixa de me e epp. gostaríamos também de solicitar que seja feito a comprovação exequividade dos preços ofertados pelas vencedoras apresentando notas de entradas e saídas de produtos das marcas apresentadas na proposta inicial, pois nos que praticamos e executamos compras e vendas de produtos de mesma marca e compramos de mesmos fornecedores sabemos que os preços estão inferiores ao de compra. levamos também a informação que iremos ingressar nas vias externas para averiguar prejuízos que possam causar pela declaração de vencedoras.	A empresa teve o prazo para apresentar os motivos da intenção de recurso, no entanto, não foi enviado o recurso. Destacamos ainda que as empresas habilitadas estão enquadradas no limite de ME e EPP, conforme análise dos balanços patrimoniais; Destacamos ainda que a composição de custo é facultativa, e, que a licitação por se tratar de menor preço, cabe as licitantes se responsabilizar por seus respectivos preços.	0905007/2022 2 883

## Histórico de propostas, lances e mensagens

## Propostas Iniciais do Item 2

ID	Fornecedor	CNPJ	Marca	Modelo	Proposta R\$	Situação	Motivo
15471	R ALVES MOURA-ME	15731162000177	GOODYEAR	PLG8	R\$ 2.945,00	Classificada	--
66038	RONALDO F DE SOUZA EIRELI	32855084000131	ANTEO/PEGASUS/ECOBOR	ANTEO/PEGASUS/ECOBOR	R\$ 2.945,35	Classificada	--

## Lances do Item 2

Fornecedor	CNPJ	Valor Lance R\$	Data/Hora	Tipo
RONALDO F DE SOUZA EIRELI	32.855.084/0001-31	R\$ 2.945,35	28/06/2022 06:35:43	Classificado
R ALVES MOURA-ME	15.731.162/0001-77	R\$ 2.945,00	27/06/2022 15:15:06	Classificado
RONALDO F DE SOUZA EIRELI	32.855.084/0001-31	R\$ 2.944,50	28/06/2022 14:12:32	Manual
R ALVES MOURA-ME	15.731.162/0001-77	R\$ 2.944,00	28/06/2022 14:13:17	Manual
RONALDO F DE SOUZA EIRELI	32.855.084/0001-31	R\$ 2.943,00	28/06/2022 14:13:30	Manual
R ALVES MOURA-ME	15.731.162/0001-77	R\$ 2.942,00	28/06/2022 14:14:56	Manual
RONALDO F DE SOUZA EIRELI	32.855.084/0001-31	R\$ 2.900,00	28/06/2022 14:19:39	Manual
R ALVES MOURA-ME	15.731.162/0001-77	R\$ 2.899,00	28/06/2022 14:20:14	Manual
RONALDO F DE SOUZA EIRELI	32.855.084/0001-31	R\$ 2.700,00	28/06/2022 14:20:19	Manual
R ALVES MOURA-ME	15.731.162/0001-77	R\$ 2.699,00	28/06/2022 14:20:27	Manual
RONALDO F DE SOUZA EIRELI	32.855.084/0001-31	R\$ 2.499,00	28/06/2022 14:21:07	Manual
R ALVES MOURA-ME	15.731.162/0001-77	R\$ 2.498,00	28/06/2022 14:21:11	Manual
RONALDO F DE SOUZA EIRELI	32.855.084/0001-31	R\$ 2.490,00	28/06/2022 14:23:08	Manual
R ALVES MOURA-ME	15.731.162/0001-77	R\$ 2.489,00	28/06/2022 14:23:14	Manual
RONALDO F DE SOUZA EIRELI	32.855.084/0001-31	R\$ 2.480,00	28/06/2022 14:23:31	Manual
R ALVES MOURA-ME	15.731.162/0001-77	R\$ 2.479,00	28/06/2022 14:23:40	Manual
RONALDO F DE SOUZA EIRELI	32.855.084/0001-31	R\$ 2.470,00	28/06/2022 14:23:47	Manual

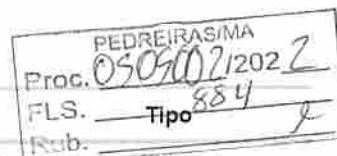

## Lances do Item 2

Fornecedor	CNPJ	Valor Lance R\$	Data/Hora	Tipo
R ALVES MOURA-ME	15.731.162/0001-77	R\$ 2.469,00	28/06/2022 14:23:56	Manual
RONALDO F DE SOUZA EIRELI	32.855.084/0001-31	R\$ 2.460,00	28/06/2022 14:25:27	Manual
R ALVES MOURA-ME	15.731.162/0001-77	R\$ 2.459,00	28/06/2022 14:25:37	Manual
RONALDO F DE SOUZA EIRELI	32.855.084/0001-31	R\$ 2.450,00	28/06/2022 14:26:07	Manual
R ALVES MOURA-ME	15.731.162/0001-77	R\$ 2.449,00	28/06/2022 14:26:26	Manual
RONALDO F DE SOUZA EIRELI	32.855.084/0001-31	R\$ 2.440,00	28/06/2022 14:26:57	Manual
R ALVES MOURA-ME	15.731.162/0001-77	R\$ 2.439,00	28/06/2022 14:27:03	Manual
RONALDO F DE SOUZA EIRELI	32.855.084/0001-31	R\$ 2.230,00	28/06/2022 14:27:13	Manual
R ALVES MOURA-ME	15.731.162/0001-77	R\$ 2.229,00	28/06/2022 14:27:21	Manual
RONALDO F DE SOUZA EIRELI	32.855.084/0001-31	R\$ 2.228,00	28/06/2022 14:28:30	Manual
R ALVES MOURA-ME	15.731.162/0001-77	R\$ 2.227,00	28/06/2022 14:29:15	Manual
RONALDO F DE SOUZA EIRELI	32.855.084/0001-31	R\$ 2.226,00	28/06/2022 14:29:50	Manual
R ALVES MOURA-ME	15.731.162/0001-77	R\$ 2.225,00	28/06/2022 14:29:57	Manual
RONALDO F DE SOUZA EIRELI	32.855.084/0001-31	R\$ 2.224,00	28/06/2022 14:30:05	Manual
R ALVES MOURA-ME	15.731.162/0001-77	R\$ 2.223,00	28/06/2022 14:30:09	Manual
RONALDO F DE SOUZA EIRELI	32.855.084/0001-31	R\$ 2.221,00	28/06/2022 14:30:43	Manual
R ALVES MOURA-ME	15.731.162/0001-77	R\$ 2.220,00	28/06/2022 14:30:47	Manual
RONALDO F DE SOUZA EIRELI	32.855.084/0001-31	R\$ 2.219,00	28/06/2022 14:31:23	Manual
R ALVES MOURA-ME	15.731.162/0001-77	R\$ 2.218,00	28/06/2022 14:31:26	Manual
RONALDO F DE SOUZA EIRELI	32.855.084/0001-31	R\$ 2.217,00	28/06/2022 14:31:32	Manual
R ALVES MOURA-ME	15.731.162/0001-77	R\$ 2.216,00	28/06/2022 14:31:35	Manual
RONALDO F DE SOUZA EIRELI	32.855.084/0001-31	R\$ 2.215,00	28/06/2022 14:32:37	Manual
R ALVES MOURA-ME	15.731.162/0001-77	R\$ 2.214,00	28/06/2022 14:32:40	Manual
RONALDO F DE SOUZA EIRELI	32.855.084/0001-31	R\$ 2.213,00	28/06/2022 14:34:06	Manual
R ALVES MOURA-ME	15.731.162/0001-77	R\$ 2.212,00	28/06/2022 14:34:12	Manual
RONALDO F DE SOUZA EIRELI	32.855.084/0001-31	R\$ 2.211,00	28/06/2022 14:34:41	Manual
R ALVES MOURA-ME	15.731.162/0001-77	R\$ 2.210,00	28/06/2022 14:34:44	Manual
RONALDO F DE SOUZA EIRELI	32.855.084/0001-31	R\$ 2.200,00	28/06/2022 14:35:10	Manual
R ALVES MOURA-ME	15.731.162/0001-77	R\$ 2.199,00	28/06/2022 14:35:13	Manual
RONALDO F DE SOUZA EIRELI	32.855.084/0001-31	R\$ 2.150,00	28/06/2022 14:35:37	Manual
R ALVES MOURA-ME	15.731.162/0001-77	R\$ 2.149,00	28/06/2022 14:35:43	Manual
RONALDO F DE SOUZA EIRELI	32.855.084/0001-31	R\$ 2.148,00	28/06/2022 14:35:52	Manual
R ALVES MOURA-ME	15.731.162/0001-77	R\$ 2.147,00	28/06/2022 14:35:58	Manual

## Mensagens do Item 2

Usuário	Data/Hora	Mensagem
Sistema	28/06/2022 14:09:29	O ITEM 2 foi ordenado e classificado. Boa sorte!
Sistema	28/06/2022 14:12:06	O ITEM 2 está na fase competitiva e sua disputa durará 10 (dez) minutos. Sr(s). Fornecedor(es), não havendo novos lances nos últimos 02 (dois) minutos da fase competitiva o ITEM 2 será encerrado automaticamente!

## Mensagens do Item 2

Usuário	Data/Hora	Mensagem
Sistema	28/06/2022 14:22:09	A etapa de envio de lances do ITEM 2 foi prorrogada automaticamente e será de <b>02 (dois) minutos</b> . Boa sorte!
Sistema	28/06/2022 14:37:59	A prorrogação automática do ITEM 2 está encerrada.
Sistema	28/06/2022 15:27:39	O ITEM 2 está em negociação e ficará aberto para lances pelo período de <b>10 minutos</b> .
Sistema	28/06/2022 15:37:41	O tempo de negociação está <b>encerrado</b> .
Sistema	28/06/2022 15:42:34	O fornecedor <b>R ALVES MOURA-ME</b> venceu o ITEM - 2 pelo valor de <b>R\$2.147,00</b> .
Sistema	28/06/2022 16:37:53	Srs. licitantes, após a análise dos documentos inseridos na plataforma, hei por bem, <b>HABILITAR</b> o fornecedor <b>R ALVES MOURA-ME -15.731.162/0001-77</b> , tendo em vista, que cumpriu os requisitos habilitatórios exigidos no instrumento convocatório.
Sistema	28/06/2022 16:40:17	Sr(s). fornecedor(es) está aberto o prazo de <b>30 minutos</b> para intenção de recurso, se houver interesse em recorrer esse o momento para se manifestar.
Sistema	28/06/2022 16:57:17	O fornecedor <b>RONALDO F DE SOUZA EIRELI</b> manifestou intenção de recurso pelo seguinte motivo: <i>mmanifestamos intenção de recurso, em razão da participação no cota específica a me/epp por empresas de movimentações superiores a faixa de me e epp. gostaríamos também de solicitar que seja feito a comprovação exequividade dos preços ofertados pelas vencedoras apresentando notas de entradas e saídas de produtos das marcas apresentadas na proposta inicial, pois nos que praticamos e executamos compras e vendas de produtos de mesma mar e compramos de mesmos fornecedores sabemos que os preços estão inferiores ao de compra. levamos também a informação que iremos ingressar nas vias externas para averiguar prejuízos que possam causar pela declaração de vencedoras.</i>
Sistema	28/06/2022 17:31:39	A manifestação de Intenção de Recurso de <b>RONALDO F DE SOUZA EIRELI</b> foi recebida pelo seguinte motivo: <i>Prazo concedido para apresentação de recurso e contrarrazão.. E foi aberto o prazo para que o fornecedor envie as razões até 01/07/2022 e os outros interessados envie as contra razões até 06/07/2022.</i>
Sistema	07/07/2022 15:18:16	O recurso do <b>RONALDO F DE SOUZA EIRELI</b> foi indeferido pelo seguinte motivo: <i>A empresa teve o prazo para apresentar os motivos da intenção de recurso, no entanto, não foi enviado o recurso. Destacamos ainda que as empresas habilitadas estão enquadradas no limite de ME e EPP, conforme análise dos balanços patrimoniais; Destacamos ainda que a composição de custo é facultativa, e, que a licitação por se tratar de menor preço, cabe as licitantes se responsabilizar por seus respectivos preços..</i>
Sistema	08/07/2022 14:48:28	A disputa do ITEM 2 está encerrada.

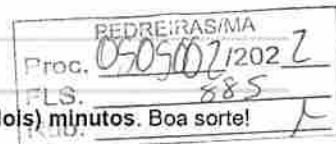

## Classificação Final do Item 2

Posição	Licitante	CNPJ	Melhor Oferta R\$
1º	R ALVES MOURA-ME	15.731.162/0001-77	R\$ 2.147,00
2º	RONALDO F DE SOUZA EIRELI	32.855.084/0001-31	R\$ 2.148,00

## Recursos do Item 2

Fornecedor	CNPJ	Data/Hora	Declaração	Decisão	Tipo
------------	------	-----------	------------	---------	------



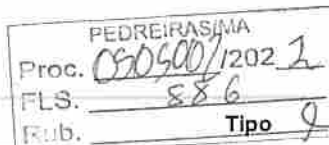

## Recursos do Item 2

Fornecedor	CNPJ	Data/Hora	Declaração	Decisão	Tipo
RONALDO F DE SOUZA EIRELI	32855084000131	28/06/2022 16:57:17	mmanifestamos intenção de recurso, em razão da participação no cota especifica a me/epp por empresas de movimentações superiores a faixa de me e epp. gostaríamos tambem de solicitar que seja feito a comprovação exequividade dos preços ofertados pelas vencedoras apresentando notas de entradas e saidas de produtos das marcas apresentadas na proposta inicial, pois nos que praticamos e executamos compras e vendas de podutos de mesma mar e compramos de mesmos fornecedores sabemos que os preços estão inferiores ao de compra. levamos tambem a informação que iremos ingressar nas vias externas para averiguar prejizos que possam causar pela declaração de vencedoras.	A empresa teve o prazo para apresentar os motivos da intenção de recurso, no entanto, não foi enviado o recurso. Destacamos ainda que as empresas habilitadas estão enquadradas no limite de ME e EPP, conforme análise dos balanços patrimoniais; Destacamos ainda que a composição de custo é facultativa, e, que a licitação por se tratar de menor preço, cabe as licitantes se responsabilizar por seus respectivos preços.	Indeferido

## Histórico de propostas, lances e mensagens

## Propostas Inicias do Item 3

ID	Fornecedor	CNPJ	Marca	Modelo	Proposta R\$	Situação	Motivo
45503	R ALVES MOURA-ME	15731162000177	CONTINENTAL	HSC1	R\$ 2.501,00	Classificada	--
48268	RONALDO F DE SOUZA EIRELI	32855084000131	DURABLE	DURABLE	R\$ 2.501,30	Classificada	--

## Lances do Item 3

Fornecedor	CNPJ	Valor Lance R\$	Data/Hora	Tipo
RONALDO F DE SOUZA EIRELI	32.855.084/0001-31	R\$ 2.501,30	28/06/2022 06:35:43	Classificado
R ALVES MOURA-ME	15.731.162/0001-77	R\$ 2.501,00	27/06/2022 15:15:06	Classificado
RONALDO F DE SOUZA EIRELI	32.855.084/0001-31	R\$ 2.500,00	28/06/2022 14:13:19	Manual
R ALVES MOURA-ME	15.731.162/0001-77	R\$ 2.499,00	28/06/2022 14:13:25	Manual
RONALDO F DE SOUZA EIRELI	32.855.084/0001-31	R\$ 2.498,00	28/06/2022 14:17:32	Manual
R ALVES MOURA-ME	15.731.162/0001-77	R\$ 2.497,00	28/06/2022 14:17:39	Manual
RONALDO F DE SOUZA EIRELI	32.855.084/0001-31	R\$ 2.400,00	28/06/2022 14:19:40	Manual
R ALVES MOURA-ME	15.731.162/0001-77	R\$ 2.399,00	28/06/2022 14:20:00	Manual
RONALDO F DE SOUZA EIRELI	32.855.084/0001-31	R\$ 2.300,00	28/06/2022 14:20:08	Manual
R ALVES MOURA-ME	15.731.162/0001-77	R\$ 2.299,00	28/06/2022 14:20:16	Manual
RONALDO F DE SOUZA EIRELI	32.855.084/0001-31	R\$ 2.290,00	28/06/2022 14:23:08	Manual
R ALVES MOURA-ME	15.731.162/0001-77	R\$ 2.289,00	28/06/2022 14:23:42	Manual
RONALDO F DE SOUZA EIRELI	32.855.084/0001-31	R\$ 2.240,00	28/06/2022 14:24:00	Manual
R ALVES MOURA-ME	15.731.162/0001-77	R\$ 2.239,00	28/06/2022 14:24:04	Manual
RONALDO F DE SOUZA EIRELI	32.855.084/0001-31	R\$ 2.230,00	28/06/2022 14:25:35	Manual
R ALVES MOURA-ME	15.731.162/0001-77	R\$ 2.229,00	28/06/2022 14:25:39	Manual
RONALDO F DE SOUZA EIRELI	32.855.084/0001-31	R\$ 2.200,00	28/06/2022 14:26:20	Manual
R ALVES MOURA-ME	15.731.162/0001-77	R\$ 2.199,00	28/06/2022 14:26:28	Manual
RONALDO F DE SOUZA EIRELI	32.855.084/0001-31	R\$ 2.190,00	28/06/2022 14:27:04	Manual
R ALVES MOURA-ME	15.731.162/0001-77	R\$ 2.189,00	28/06/2022 14:27:16	Manual

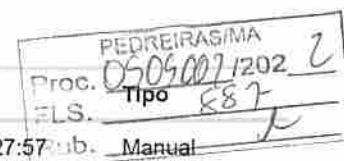

## Lances do Item 3

Fornecedor	CNPJ	Valor Lance R\$	Data/Hora	Manual
RONALDO F DE SOUZA EIRELI	32.855.084/0001-31	RS 2.180,00	28/06/2022 14:27:57	
R ALVES MOURA-ME	15.731.162/0001-77	RS 2.179,00	28/06/2022 14:28:00	Manual
RONALDO F DE SOUZA EIRELI	32.855.084/0001-31	RS 2.178,00	28/06/2022 14:28:34	Manual
R ALVES MOURA-ME	15.731.162/0001-77	RS 2.177,00	28/06/2022 14:29:03	Manual
RONALDO F DE SOUZA EIRELI	32.855.084/0001-31	RS 2.176,00	28/06/2022 14:29:08	Manual
R ALVES MOURA-ME	15.731.162/0001-77	RS 2.175,00	28/06/2022 14:29:18	Manual
RONALDO F DE SOUZA EIRELI	32.855.084/0001-31	RS 2.174,00	28/06/2022 14:30:12	Manual
R ALVES MOURA-ME	15.731.162/0001-77	RS 2.173,00	28/06/2022 14:30:16	Manual
RONALDO F DE SOUZA EIRELI	32.855.084/0001-31	RS 2.172,00	28/06/2022 14:30:51	Manual
R ALVES MOURA-ME	15.731.162/0001-77	RS 2.171,00	28/06/2022 14:30:54	Manual
RONALDO F DE SOUZA EIRELI	32.855.084/0001-31	RS 2.170,00	28/06/2022 14:31:27	Manual
R ALVES MOURA-ME	15.731.162/0001-77	RS 2.169,00	28/06/2022 14:31:31	Manual
RONALDO F DE SOUZA EIRELI	32.855.084/0001-31	RS 2.168,00	28/06/2022 14:31:40	Manual
R ALVES MOURA-ME	15.731.162/0001-77	RS 2.167,00	28/06/2022 14:31:43	Manual
RONALDO F DE SOUZA EIRELI	32.855.084/0001-31	RS 2.165,00	28/06/2022 14:32:43	Manual
R ALVES MOURA-ME	15.731.162/0001-77	RS 2.164,00	28/06/2022 14:32:47	Manual
RONALDO F DE SOUZA EIRELI	32.855.084/0001-31	RS 2.163,00	28/06/2022 14:34:07	Manual
R ALVES MOURA-ME	15.731.162/0001-77	RS 2.162,00	28/06/2022 14:34:17	Manual
RONALDO F DE SOUZA EIRELI	32.855.084/0001-31	RS 2.161,00	28/06/2022 14:34:49	Manual
R ALVES MOURA-ME	15.731.162/0001-77	RS 2.160,00	28/06/2022 14:34:53	Manual
RONALDO F DE SOUZA EIRELI	32.855.084/0001-31	RS 2.159,00	28/06/2022 14:35:14	Manual
R ALVES MOURA-ME	15.731.162/0001-77	RS 2.158,00	28/06/2022 14:35:18	Manual
RONALDO F DE SOUZA EIRELI	32.855.084/0001-31	RS 2.150,00	28/06/2022 14:35:34	Manual
R ALVES MOURA-ME	15.731.162/0001-77	RS 2.149,00	28/06/2022 14:35:40	Manual
RONALDO F DE SOUZA EIRELI	32.855.084/0001-31	RS 2.148,00	28/06/2022 14:35:46	Manual
R ALVES MOURA-ME	15.731.162/0001-77	RS 2.147,00	28/06/2022 14:35:49	Manual

## Mensagens do Item 3

Usuário	Data/Hora	Mensagem
Sistema	28/06/2022 14:09:29	O ITEM 3 foi ordenado e classificado. Boa sorte!
Sistema	28/06/2022 14:12:06	O ITEM 3 está na fase competitiva e sua disputa durará <b>10 (dez) minutos</b> . Sr(s). Fornecedor(es), não havendo novos lances nos últimos <b>02 (dois) minutos</b> da fase competitiva o ITEM 3 será encerrado automaticamente!
Sistema	28/06/2022 14:22:09	A etapa de envio de lances do ITEM 3 foi prorrogada automaticamente e será de <b>02 (dois) minutos</b> . Boa sorte!
Sistema	28/06/2022 14:37:50	A prorrogação automática do ITEM 3 está encerrada.
Sistema	28/06/2022 15:27:39	O ITEM 3 está em negociação e ficará aberto para lances pelo período de <b>10 minutos</b> .
Sistema	28/06/2022 15:37:41	O tempo de negociação está <b>encerrado</b> .



## Mensagens do Item 3

Usuário	Data/Hora	Mensagem
Sistema	28/06/2022 15:42:34	O fornecedor <b>R ALVES MOURA-ME</b> venceu o <b>ITEM - 3</b> pelo valor de <b>R\$2.147,00</b> .
Sistema	28/06/2022 16:37:53	Srs. licitantes, após a análise dos documentos inseridos na plataforma, hei por bem, <b>HABILITAR</b> o fornecedor <b>R ALVES MOURA-ME -15.731.162/0001-77</b> , tendo em vista, que cumpriu os requisitos habilitatórios exigidos no instrumento convocatório.
Sistema	28/06/2022 16:40:17	Sr(s). fornecedor(es) está aberto o prazo de <b>30 minutos</b> para intenção de recurso, se houver interesse em recorrer esse o momento para se manifestar.
Sistema	28/06/2022 16:57:17	O fornecedor <b>RONALDO F DE SOUZA EIRELI</b> manifestou intenção de recurso pelo seguinte motivo: <i>mmanifestamos intenção de recurso, em razão da participação no cota específica a me/epp por empresas de movimentações superiores a faixa de me e epp. gostaríamos também de solicitar que seja feito a comprovação exequividade dos preços ofertados pelas vencedoras apresentando notas de entradas e saídas de produtos das marcas apresentadas na proposta inicial, pois nos que praticamos e executamos compras e vendas de produtos de mesma mar e compramos de mesmos fornecedores sabemos que os preços estão inferiores ao de compra. levamos também a informação que iremos ingressar nas vias externas para averiguar prejuízos que possam causar pela declaração de vencedoras.</i>
Sistema	28/06/2022 17:31:39	A manifestação de Intenção de Recurso de <b>RONALDO F DE SOUZA EIRELI</b> foi recebida pelo seguinte motivo: <i>Prazo concedido para apresentação de recurso e contrarrazão.. E foi aberto o prazo para que o fornecedor envie as razões até 01/07/2022 e os outros interessados envie as contra razões até 06/07/2022.</i>
Sistema	07/07/2022 15:18:16	O recurso do <b>RONALDO F DE SOUZA EIRELI</b> foi indeferido pelo seguinte motivo: <i>A empresa teve o prazo para apresentar os motivos da intenção de recurso, no entanto, não foi enviado o recurso. Destacamos ainda que as empresas habilitadas estão enquadradas no limite de ME e EPP, conforme análise dos balanços patrimoniais; Destacamos ainda que a composição de custo é facultativa, e, que a licitação por se tratar de menor preço, cabe as licitantes se responsabilizar por seus respectivos preços..</i>
Sistema	08/07/2022 14:48:28	A disputa do <b>ITEM 3</b> está encerrada.

## Classificação Final do Item 3

Posição	Licitante	CNPJ	Melhor Oferta R\$
1º	R ALVES MOURA-ME	15.731.162/0001-77	R\$ 2.147,00
2º	RONALDO F DE SOUZA EIRELI	32.855.084/0001-31	R\$ 2.148,00

## Recursos do Item 3

Fornecedor	CNPJ	Data/Hora	Declaração	Decisão	Tipo
RONALDO F DE SOUZA EIRELI	32855084000131	28/06/2022 16:57:17	mmanifestamos intenção de recurso, em razão da participação no cota específica a me/epp por empresas de movimentações superiores a faixa de me e epp. gostaríamos também de solicitar que seja feito a comprovação exequividade dos preços ofertados pelas vencedoras apresentando notas de entradas e saídas de produtos das marcas apresentadas na proposta inicial, pois nos que praticamos e executamos compras e vendas de produtos de mesma mar e compramos de mesmos fornecedores sabemos que os preços estão inferiores ao de compra. levamos também a informação que iremos ingressar nas vias externas para averiguar prejuízos que possam causar pela declaração de vencedoras.	A empresa teve o prazo para apresentar os motivos da intenção de recurso, no entanto, não foi enviado o recurso. Destacamos ainda que as empresas habilitadas estão enquadradas no limite de ME e EPP, conforme análise dos balanços patrimoniais; Destacamos ainda que a composição de custo é facultativa, e, que a licitação por se tratar de menor preço, cabe as licitantes se responsabilizar por seus respectivos preços.	Indeferido

## Histórico de propostas, lances e mensagens

## Propostas Iniciais do Item 4

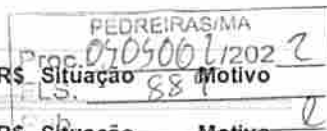

Proposta	Item 4	CNPJ	Marca	Modelo	Proposta R\$	Situação	Motivo
ID	Fornecedor	CNPJ	Marca	Modelo	Proposta R\$	Situação	Motivo
72545	R ALVES MOURA-ME	15731162000177	FIRESTONE	F700	R\$ 2.233,00	Classificada	--
90576	RONALDO F DE SOUZA EIRELI	32855084000131	HIFLY	HIFLY	R\$ 2.233,17	Classificada	--

## Lances do Item 4

Fornecedor	CNPJ	Valor Lance R\$	Data/Hora	Tipo
RONALDO F DE SOUZA EIRELI	32.855.084/0001-31	R\$ 2.233,17	28/06/2022 06:35:43	Classificado
R ALVES MOURA-ME	15.731.162/0001-77	R\$ 2.233,00	27/06/2022 15:15:06	Classificado
RONALDO F DE SOUZA EIRELI	32.855.084/0001-31	R\$ 2.232,00	28/06/2022 14:17:33	Manual
R ALVES MOURA-ME	15.731.162/0001-77	R\$ 2.231,00	28/06/2022 14:17:45	Manual
RONALDO F DE SOUZA EIRELI	32.855.084/0001-31	R\$ 2.200,00	28/06/2022 14:19:38	Manual
R ALVES MOURA-ME	15.731.162/0001-77	R\$ 2.199,00	28/06/2022 14:20:03	Manual
RONALDO F DE SOUZA EIRELI	32.855.084/0001-31	R\$ 2.100,00	28/06/2022 14:20:14	Manual
R ALVES MOURA-ME	15.731.162/0001-77	R\$ 2.099,00	28/06/2022 14:20:19	Manual
RONALDO F DE SOUZA EIRELI	32.855.084/0001-31	R\$ 2.090,00	28/06/2022 14:23:09	Manual
R ALVES MOURA-ME	15.731.162/0001-77	R\$ 2.089,00	28/06/2022 14:23:23	Manual
RONALDO F DE SOUZA EIRELI	32.855.084/0001-31	R\$ 2.000,00	28/06/2022 14:23:40	Manual
R ALVES MOURA-ME	15.731.162/0001-77	R\$ 1.999,00	28/06/2022 14:23:45	Manual
RONALDO F DE SOUZA EIRELI	32.855.084/0001-31	R\$ 1.600,00	28/06/2022 14:25:10	Manual
R ALVES MOURA-ME	15.731.162/0001-77	R\$ 1.599,00	28/06/2022 14:25:20	Manual
RONALDO F DE SOUZA EIRELI	32.855.084/0001-31	R\$ 1.590,00	28/06/2022 14:26:24	Manual
R ALVES MOURA-ME	15.731.162/0001-77	R\$ 1.589,00	28/06/2022 14:26:31	Manual
RONALDO F DE SOUZA EIRELI	32.855.084/0001-31	R\$ 1.580,00	28/06/2022 14:27:18	Manual
R ALVES MOURA-ME	15.731.162/0001-77	R\$ 1.579,00	28/06/2022 14:27:24	Manual
RONALDO F DE SOUZA EIRELI	32.855.084/0001-31	R\$ 1.578,00	28/06/2022 14:27:52	Manual
R ALVES MOURA-ME	15.731.162/0001-77	R\$ 1.577,00	28/06/2022 14:27:58	Manual
RONALDO F DE SOUZA EIRELI	32.855.084/0001-31	R\$ 1.576,00	28/06/2022 14:28:49	Manual
R ALVES MOURA-ME	15.731.162/0001-77	R\$ 1.575,00	28/06/2022 14:29:07	Manual
RONALDO F DE SOUZA EIRELI	32.855.084/0001-31	R\$ 1.574,00	28/06/2022 14:29:11	Manual
R ALVES MOURA-ME	15.731.162/0001-77	R\$ 1.573,00	28/06/2022 14:29:21	Manual
RONALDO F DE SOUZA EIRELI	32.855.084/0001-31	R\$ 1.572,00	28/06/2022 14:30:16	Manual
R ALVES MOURA-ME	15.731.162/0001-77	R\$ 1.571,00	28/06/2022 14:30:19	Manual
RONALDO F DE SOUZA EIRELI	32.855.084/0001-31	R\$ 1.570,00	28/06/2022 14:31:49	Manual
R ALVES MOURA-ME	15.731.162/0001-77	R\$ 1.569,00	28/06/2022 14:31:54	Manual

## Mensagens do Item 4

Usuário	Data/Hora	Mensagem
Sistema	28/06/2022 14:09:29	O ITEM 4 foi ordenado e classificado. Boa sorte!

PEDREIRAS/MA	
Proc.	0905002/202 2
FLS.	880
Rub.	

## Mensagens do Item 4

Usuário	Data/Hora	Mensagem
Sistema	28/06/2022 14:12:06	O ITEM 4 está na fase competitiva e sua disputa durará <b>10 (dez) minutos</b> . Sr(s). Fornecedor(es), não havendo novos lances nos últimos <b>02 (dois) minutos</b> da fase competitiva o ITEM 4 será encerrado automaticamente!
Sistema	28/06/2022 14:22:09	A etapa de envio de lances do ITEM 4 foi prorrogada automaticamente e será de <b>02 (dois) minutos</b> . Boa sorte!
Sistema	28/06/2022 14:33:54	A prorrogação automática do ITEM 4 está encerrada.
Sistema	28/06/2022 15:27:39	O ITEM 4 está em negociação e ficará aberto para lances pelo período de <b>10 minutos</b> .
Sistema	28/06/2022 15:37:41	O tempo de negociação está encerrado.
Sistema	28/06/2022 15:42:34	O fornecedor <b>R ALVES MOURA-ME</b> venceu o ITEM - 4 pelo valor de <b>R\$1.569,00</b> .
Sistema	28/06/2022 16:37:53	Srs. licitantes, após a análise dos documentos inseridos na plataforma, hei por bem, <b>HABILITAR</b> o fornecedor <b>R ALVES MOURA-ME -15.731.162/0001-77</b> , tendo em vista, que cumpriu os requisitos habilitatórios exigidos no instrumento convocatório.
Sistema	28/06/2022 16:40:17	Sr(s). fornecedor(es) está aberto o prazo de <b>30 minutos</b> para intenção de recurso, se houver interesse em recorrer esse o momento para se manifestar.
Sistema	28/06/2022 16:57:17	O fornecedor <b>RONALDO F DE SOUZA EIRELI</b> manifestou intenção de recurso pelo seguinte motivo: <i>mmanifestamos intenção de recurso, em razão da participação no cota específica a me/epp por empresas de movimentações superiores a faixa de me e epp. gostaríamos também de solicitar que seja feito a comprovação exequividade dos preços ofertados pelas vencedoras apresentando notas de entradas e saídas de produtos das marcas apresentadas na proposta inicial, pois nos que praticamos e executamos compras e vendas de produtos de mesma mar e compramos de mesmos fornecedores sabemos que os preços estão inferiores ao de compra. levamos também a informação que iremos ingressar nas vias externas para averiguar prejuízos que possam causar pela declaração de vencedoras.</i>
Sistema	28/06/2022 17:31:39	A manifestação de Intenção de Recurso de <b>RONALDO F DE SOUZA EIRELI</b> foi recebida pelo seguinte motivo: <i>Prazo concedido para apresentação de recurso e contrarrazão.. E foi aberto o prazo para que o fornecedor envie as razões até 01/07/2022 e os outros interessados envie as contra razões até 06/07/2022.</i>
Sistema	07/07/2022 15:18:16	O recurso do <b>RONALDO F DE SOUZA EIRELI</b> foi indeferido pelo seguinte motivo: <i>A empresa teve o prazo para apresentar os motivos da intenção de recurso, no entanto, não foi enviado o recurso. Destacamos ainda que as empresas habilitadas estão enquadradas no limite de ME e EPP, conforme análise dos balanços patrimoniais; Destacamos ainda que a composição de custo é facultativa, e, que a licitação por se tratar de menor preço, cabe as licitantes se responsabilizar por seus respectivos preços..</i>
Sistema	08/07/2022 14:48:28	A disputa do ITEM 4 está encerrada.

## Classificação Final do Item 4

Posição	Licitante	CNPJ	Melhor Oferta R\$
1º	R ALVES MOURA-ME	15.731.162/0001-77	R\$ 1.569,00
2º	RONALDO F DE SOUZA EIRELI	32.855.084/0001-31	R\$ 1.570,00

## Recursos do Item 4

Fornecedor	CNPJ	Data/Hora	Declaração	Decisão	Tipo
------------	------	-----------	------------	---------	------

## Recursos do Item 4

Fornecedor	CNPJ	Data/Hora	Declaração	Decisão
RONALDO F DE SOUZA EIRELI	32855084000131	28/06/2022 16:57:17	manifestamos intenção de recurso, em razão da participação no cota específica a me/epp por empresas de movimentações superiores a faixa de me e epp. gostaríamos também de solicitar que seja feito a comprovação exequividade dos preços ofertados pelas vencedoras apresentando notas de entradas e saídas de produtos das marcas apresentadas na proposta inicial, pois nos que praticamos e executamos compras e vendas de produtos de mesma marca e compramos de mesmos fornecedores sabemos que os preços estão inferiores ao de compra. levamos também a informação que iremos ingressar nas vias externas para averiguar prejuízos que possam causar pela declaração de vencedoras.	A empresa teve o prazo para apresentar os motivos da intenção de recurso, no entanto, não foi enviado o recurso. Destacamos ainda que as empresas habilitadas estão enquadradas no limite de ME e EPP, conforme análise dos balanços patrimoniais; Destacamos ainda que a composição de custo é facultativa, e, que a licitação por se tratar de menor preço, cabe as licitantes se responsabilizar por seus respectivos preços.

PEDREIRASIMA  
Proc. 0500002/2021  
FLS. 291  
Indeferido

## Histórico de propostas, lances e mensagens

## Propostas Iniciais do Item 5

ID	Fornecedor	CNPJ	Marca	Modelo	Proposta R\$	Situação	Motivo
55736	RONALDO F DE SOUZA EIRELI	32855084000131	LASSA	LASSA	R\$ 589,00	Classificada	--
58105	R ALVES MOURA-ME	15731162000177	GOODYEAR	ASSURANCE	R\$ 589,00	Classificada	--

## Lances do Item 5

Fornecedor	CNPJ	Valor Lance R\$	Data/Hora	Tipo
R ALVES MOURA-ME	15.731.162/0001-77	R\$ 589,00	27/06/2022 15:15:06	Classificado
RONALDO F DE SOUZA EIRELI	32.855.084/0001-31	R\$ 589,00	28/06/2022 06:35:43	Classificado
R ALVES MOURA-ME	15.731.162/0001-77	R\$ 588,00	28/06/2022 14:13:22	Manual
RONALDO F DE SOUZA EIRELI	32.855.084/0001-31	R\$ 587,00	28/06/2022 14:17:34	Manual
R ALVES MOURA-ME	15.731.162/0001-77	R\$ 586,00	28/06/2022 14:17:48	Manual
RONALDO F DE SOUZA EIRELI	32.855.084/0001-31	R\$ 580,00	28/06/2022 14:19:40	Manual
R ALVES MOURA-ME	15.731.162/0001-77	R\$ 579,00	28/06/2022 14:20:05	Manual
R ALVES MOURA-ME	15.731.162/0001-77	R\$ 569,00	28/06/2022 15:28:14	Negociacao

## Mensagens do Item 5

Usuário	Data/Hora	Mensagem
Sistema	28/06/2022 14:09:29	O ITEM 5 foi ordenado e classificado. Boa sorte!
Sistema	28/06/2022 14:12:06	O ITEM 5 está na fase competitiva e sua disputa durará <b>10 (dez) minutos</b> . Sr(s). Fornecedor(es), não havendo novos lances nos últimos <b>02 (dois) minutos</b> da fase competitiva o ITEM 5 será encerrado automaticamente!
Sistema	28/06/2022 14:22:09	Como não houve lances nos últimos <b>02 (dois) minutos</b> da fase competitiva o ITEM 5 foi encerrado SEM a prorrogação automática.
Sistema	28/06/2022 15:27:39	O ITEM 5 está em negociação e ficará aberto para lances pelo período de <b>10 minutos</b> .
Sistema	28/06/2022 15:28:14	ITEM 5 negociado no valor de <b>R\$ 569,00</b> pelo fornecedor ID: 58105 - Data Prop.: 27/06/2022 15:15:06

PEDREIRAS/MA	
Proc.	0505007/202 2
FLS.	892
Pub.	

## Mensagens do Item 5

Usuário	Data/Hora	Mensagem
Sistema	28/06/2022 15:37:41	O tempo de negociação está encerrado.
Sistema	28/06/2022 15:42:35	O fornecedor R ALVES MOURA-ME venceu o ITEM - 5 pelo valor de R\$569,00.
Sistema	28/06/2022 16:37:53	Srs. licitantes, após a análise dos documentos inseridos na plataforma, hei por bem, <b>HABILITAR</b> o fornecedor R ALVES MOURA-ME -15.731.162/0001-77 , tendo em vista, que cumpriu os requisitos habilitatórios exigidos no instrumento convocatório.
Sistema	28/06/2022 16:40:17	Sr(s). fornecedor(es) está aberto o prazo de <b>30 minutos</b> para intenção de recurso, se houver interesse em recorrer esse o momento para se manifestar.
Sistema	28/06/2022 16:57:17	O fornecedor RONALDO F DE SOUZA EIRELI manifestou intenção de recurso pelo seguinte motivo: <i>mmanifestamos intenção de recurso, em razão da participação no cota específica a me/epp por empresas de movimentações superiores a faixa de me e epp. gostaríamos também de solicitar que seja feito a comprovação exequividade dos preços ofertados pelas vencedoras apresentando notas de entradas e saídas de produtos das marcas apresentadas na proposta inicial, pois nos que praticamos e executamos compras e vendas de produtos de mesma mar e compramos de mesmos fornecedores sabemos que os preços estão inferiores ao de compra. levamos também a informação que iremos ingressar nas vias externas para averiguar prejuízos que possam causar pela declaração de vencedoras.</i>
Sistema	28/06/2022 17:31:39	A manifestação de Intenção de Recurso de RONALDO F DE SOUZA EIRELI foi recebida pelo seguinte motivo: <i>Prazo concedido para apresentação de recurso e contrarrazão.. E foi aberto o prazo para que o fornecedor envie as razões até 01/07/2022 e os outros interessados envie as contra razões até 06/07/2022.</i>
Sistema	07/07/2022 15:18:16	O recurso do RONALDO F DE SOUZA EIRELI foi indeferido pelo seguinte motivo: <i>A empresa teve o prazo para apresentar os motivos da intenção de recurso, no entanto, não foi enviado o recurso. Destacamos ainda que as empresas habilitadas estão enquadradas no limite de ME e EPP, conforme análise dos balanços patrimoniais; Destacamos ainda que a composição de custo é facultativa, e, que a licitação por se tratar de menor preço, cabe as licitantes se responsabilizar por seus respectivos preços..</i>
Sistema	08/07/2022 14:48:28	A disputa do ITEM 5 está encerrada.

## Classificação Final do Item 5

Posição	Licitante	CNPJ	Melhor Oferta R\$
1º	R ALVES MOURA-ME	15.731.162/0001-77	R\$ 569,00
2º	RONALDO F DE SOUZA EIRELI	32.855.084/0001-31	R\$ 580,00

## Recursos do Item 5

Fornecedor	CNPJ	Data/Hora	Declaração	Decisão	Tipo
RONALDO F DE SOUZA EIRELI	32855084000131	28/06/2022 16:57:17	mmanifestamos intenção de recurso, em razão da participação no cota específica a me/epp por empresas de movimentações superiores a faixa de me e epp. gostaríamos também de solicitar que seja feito a comprovação exequividade dos preços ofertados pelas vencedoras apresentando notas de entradas e saídas de produtos das marcas apresentadas na proposta inicial, pois nos que praticamos e executamos compras e vendas de produtos de mesma mar e compramos de mesmos fornecedores sabemos que os preços estão inferiores ao de compra. levamos também a informação que iremos ingressar nas vias externas para averiguar prejuízos que possam causar pela declaração de vencedoras.	A empresa teve o prazo para apresentar os motivos da intenção de recurso, no entanto, não foi enviado o recurso. Destacamos ainda que as empresas habilitadas estão enquadradas no limite de ME e EPP, conforme análise dos balanços patrimoniais; Destacamos ainda que a composição de custo é facultativa, e, que a licitação por se tratar de menor preço, cabe as licitantes se responsabilizar por seus respectivos preços.	Indeferido

## Histórico de propostas, lances e mensagens

PEDREIRASIMA	
Proc.	0505007/2022 2
FLS.	893
Rub.	2

## Propostas Iniciais do Item 6

ID	Fornecedor	CNPJ	Marca	Modelo	Proposta		
					R\$	Situação	Motivo
1695	R ALVES MOURA-ME	15731162000177	GOODYEAR	PLG8	R\$ 3.219,00	Classificada	--
60156	RONALDO F DE SOUZA EIRELI	32855084000131	ANTEO/PEGASUS/ECOBOR	ANTEO/PEGASUS/ECOBOR	R\$ 3.219,41	Classificada	--

## Lances do Item 6

Fornecedor	CNPJ	Valor Lance R\$	Data/Hora	Tipo
RONALDO F DE SOUZA EIRELI	32.855.084/0001-31	R\$ 3.219,41	28/06/2022 06:35:43	Classificado
R ALVES MOURA-ME	15.731.162/0001-77	R\$ 3.219,00	27/06/2022 15:15:06	Classificado
RONALDO F DE SOUZA EIRELI	32.855.084/0001-31	R\$ 3.218,00	28/06/2022 14:17:34	Manual
R ALVES MOURA-ME	15.731.162/0001-77	R\$ 3.217,00	28/06/2022 14:17:50	Manual
RONALDO F DE SOUZA EIRELI	32.855.084/0001-31	R\$ 3.200,00	28/06/2022 14:19:36	Manual
R ALVES MOURA-ME	15.731.162/0001-77	R\$ 3.199,00	28/06/2022 14:20:08	Manual
RONALDO F DE SOUZA EIRELI	32.855.084/0001-31	R\$ 3.100,00	28/06/2022 14:23:09	Manual
R ALVES MOURA-ME	15.731.162/0001-77	R\$ 3.099,00	28/06/2022 14:23:25	Manual
RONALDO F DE SOUZA EIRELI	32.855.084/0001-31	R\$ 3.000,00	28/06/2022 14:24:50	Manual
R ALVES MOURA-ME	15.731.162/0001-77	R\$ 2.999,00	28/06/2022 14:25:02	Manual
RONALDO F DE SOUZA EIRELI	32.855.084/0001-31	R\$ 2.990,00	28/06/2022 14:26:30	Manual
R ALVES MOURA-ME	15.731.162/0001-77	R\$ 2.989,00	28/06/2022 14:26:33	Manual
RONALDO F DE SOUZA EIRELI	32.855.084/0001-31	R\$ 2.880,00	28/06/2022 14:27:25	Manual
R ALVES MOURA-ME	15.731.162/0001-77	R\$ 2.879,00	28/06/2022 14:27:53	Manual
RONALDO F DE SOUZA EIRELI	32.855.084/0001-31	R\$ 2.870,00	28/06/2022 14:28:04	Manual
R ALVES MOURA-ME	15.731.162/0001-77	R\$ 2.869,00	28/06/2022 14:28:10	Manual
RONALDO F DE SOUZA EIRELI	32.855.084/0001-31	R\$ 2.868,00	28/06/2022 14:28:56	Manual
R ALVES MOURA-ME	15.731.162/0001-77	R\$ 2.867,00	28/06/2022 14:29:09	Manual
RONALDO F DE SOUZA EIRELI	32.855.084/0001-31	R\$ 2.865,00	28/06/2022 14:29:17	Manual
R ALVES MOURA-ME	15.731.162/0001-77	R\$ 2.864,00	28/06/2022 14:29:23	Manual
RONALDO F DE SOUZA EIRELI	32.855.084/0001-31	R\$ 2.863,00	28/06/2022 14:31:19	Manual
R ALVES MOURA-ME	15.731.162/0001-77	R\$ 2.862,00	28/06/2022 14:31:22	Manual
RONALDO F DE SOUZA EIRELI	32.855.084/0001-31	R\$ 2.861,00	28/06/2022 14:31:57	Manual
R ALVES MOURA-ME	15.731.162/0001-77	R\$ 2.850,00	28/06/2022 14:32:00	Manual
RONALDO F DE SOUZA EIRELI	32.855.084/0001-31	R\$ 2.840,00	28/06/2022 14:33:43	Manual
R ALVES MOURA-ME	15.731.162/0001-77	R\$ 2.839,00	28/06/2022 14:33:48	Manual
RONALDO F DE SOUZA EIRELI	32.855.084/0001-31	R\$ 2.500,00	28/06/2022 14:34:19	Manual
R ALVES MOURA-ME	15.731.162/0001-77	R\$ 2.499,00	28/06/2022 14:34:28	Manual
RONALDO F DE SOUZA EIRELI	32.855.084/0001-31	R\$ 2.498,00	28/06/2022 14:34:53	Manual
R ALVES MOURA-ME	15.731.162/0001-77	R\$ 2.497,00	28/06/2022 14:34:56	Manual
RONALDO F DE SOUZA EIRELI	32.855.084/0001-31	R\$ 2.400,00	28/06/2022 14:35:02	Manual



PEDREIRAS/MA	
Proc.	0505002/202 2
FLS.	899
Rub.	

## Lances do Item 6

Fornecedor	CNPJ	Valor Lance R\$	Data/Hora	Tipo
R ALVES MOURA-ME	15.731.162/0001-77	R\$ 2.399,00	28/06/2022 14:35:04	Manual
RONALDO F DE SOUZA EIRELI	32.855.084/0001-31	R\$ 2.300,00	28/06/2022 14:35:18	Manual
R ALVES MOURA-ME	15.731.162/0001-77	R\$ 2.299,00	28/06/2022 14:35:21	Manual
RONALDO F DE SOUZA EIRELI	32.855.084/0001-31	R\$ 2.290,00	28/06/2022 14:35:30	Manual
R ALVES MOURA-ME	15.731.162/0001-77	R\$ 2.289,00	28/06/2022 14:35:35	Manual

## Mensagens do Item 6

Usuário	Data/Hora	Mensagem
Sistema	28/06/2022 14:09:29	O ITEM 6 foi ordenado e classificado. Boa sorte!
Sistema	28/06/2022 14:12:06	O ITEM 6 está na fase competitiva e sua disputa durará <b>10 (dez) minutos</b> . Sr(s). Fornecedor(es), não havendo novos lances nos últimos <b>02 (dois) minutos</b> da fase competitiva o ITEM 6 será encerrado automaticamente!
Sistema	28/06/2022 14:22:09	A etapa de envio de lances do ITEM 6 foi prorrogada automaticamente e será de <b>02 (dois) minutos</b> . Boa sorte!
Sistema	28/06/2022 14:37:37	A prorrogação automática do ITEM 6 está encerrada.
Sistema	28/06/2022 15:27:39	O ITEM 6 está em negociação e ficará aberto para lances pelo período de <b>10 minutos</b> .
Sistema	28/06/2022 15:37:41	O tempo de negociação está encerrado.
Sistema	28/06/2022 15:42:35	O fornecedor <b>R ALVES MOURA-ME</b> venceu o ITEM - 6 pelo valor de <b>R\$2.289,00</b> .
Sistema	28/06/2022 16:37:53	Srs. licitantes, após a análise dos documentos inseridos na plataforma, hei por bem, <b>HABILITAR</b> o fornecedor <b>R ALVES MOURA-ME -15.731.162/0001-77</b> , tendo em vista, que cumpriu os requisitos habilitatórios exigidos no instrumento convocatório.
Sistema	28/06/2022 16:40:17	Sr(s). fornecedor(es) está aberto o prazo de <b>30 minutos</b> para intenção de recurso, se houver interesse em recorrer esse o momento para se manifestar.
Sistema	28/06/2022 16:57:17	O fornecedor <b>RONALDO F DE SOUZA EIRELI</b> manifestou intenção de recurso pelo seguinte motivo: <i>mmanifestamos intenção de recurso, em razão da participação no cota específica a me/epp por empresas de movimentações superiores a faixa de me e epp. gostaríamos também de solicitar que seja feito a comprovação exequividade dos preços ofertados pelas vencedoras apresentando notas de entradas e saídas de produtos das marcas apresentadas na proposta inicial, pois nos que praticamos e executamos compras e vendas de produtos de mesma mar e compramos de mesmos fornecedores sabemos que os preços estão inferiores ao de compra. levamos também a informação que iremos ingressar nas vias externas para averiguar prejuízos que possam causar pela declaração de vencedoras.</i>
Sistema	28/06/2022 17:31:39	A manifestação de Intenção de Recurso de <b>RONALDO F DE SOUZA EIRELI</b> foi recebida pelo seguinte motivo: <i>Prazo concedido para apresentação de recurso e contrarrazão.</i> . E foi aberto o prazo para que o fornecedor envie as razões até <b>01/07/2022</b> e os outros interessados envie as contra razões até <b>06/07/2022</b> .
Sistema	07/07/2022 15:18:16	O recurso do <b>RONALDO F DE SOUZA EIRELI</b> foi indeferido pelo seguinte motivo: <i>A empresa teve o prazo para apresentar os motivos da intenção de recurso, no entanto, não foi enviado o recurso. Destacamos ainda que as empresas habilitadas estão enquadradas no limite de ME e EPP, conforme análise dos balanços patrimoniais; Destacamos ainda que a composição de custo é facultativa, e, que a licitação por se tratar de menor preço, cabe as licitantes se responsabilizar por seus respectivos preços.</i>
Sistema	08/07/2022 14:48:28	A disputa do ITEM 6 está encerrada.

## Classificação Final do Item 6

Classificação Final	Item 6	CNPJ	Valor
1º	R ALVES MOURA-ME	15.731.162/0001-77	R\$ 2.289,00
2º	RONALDO F DE SOUZA EIRELI	32.855.084/0001-31	R\$ 2.290,00

FEDREIRAS/MA	02/07/2022
Proc. 02/07/2022	2
LS. 895	
h. Melhor Oferta R\$	

## Recursos do Item 6

Fornecedor	CNPJ	Data/Hora	Declaração	Decisão	Tipo
RONALDO F DE SOUZA EIRELI	32855084000131	28/06/2022 16:57:17	mmanifestamos intenção de recurso, em razão da participação no cota especifica a me/epp por empresas de movimentações superiores a faixa de me e epp. gostaríamos tambem de solicitar que seja feito a comprovação exequividade dos preços ofertados pelas vencedoras apresentando notas de entradas e saidas de produtos das marcas apresentadas na proposta inicial, pois nos que praticamos e executamos compras e vendas de podutos de mesma mar e compramos de mesmos fornecedores sabemos que os preços estão inferiores ao de compra. levamos tambem a informação que iremos ingressar nas vias externas para averiguar prejuizos que possam causar pela declaração de vencedoras.	A empresa teve o prazo para apresentar os motivos da intenção de recurso, no entanto, não foi enviado o recurso. Destacamos ainda que as empresas habilitadas estão enquadradas no limite de ME e EPP, conforme análise dos balanços patrimoniais; Destacamos ainda que a composição de custo é facultativa, e, que a licitação por se tratar de menor preço, cabe as licitantes se responsabilizar por seus respectivos preços.	Ideferido

## Histórico de propostas, lances e mensagens

## Propostas Inicias do Item 7

ID	Fornecedor	CNPJ	Marca	Modelo	Proposta R\$	Situação	Motivo
7420	R ALVES MOURA-ME	15731162000177	GOODYEAR	PLG8	R\$ 2.945,00	Classificada	--
10690	RONALDO F DE SOUZA EIRELI	32855084000131	ANTEO/PEGASUS/ECOBOR	ANTEO/PEGASUS/ECOBOR	R\$ 2.945,35	Classificada	--

## Lances do Item 7

Fornecedor	CNPJ	Valor Lance R\$	Data/Hora	Tipo
RONALDO F DE SOUZA EIRELI	32.855.084/0001-31	R\$ 2.945,35	28/06/2022 06:35:43	Classificado
R ALVES MOURA-ME	15.731.162/0001-77	R\$ 2.945,00	27/06/2022 15:15:06	Classificado
RONALDO F DE SOUZA EIRELI	32.855.084/0001-31	R\$ 2.944,00	28/06/2022 14:17:37	Manual
R ALVES MOURA-ME	15.731.162/0001-77	R\$ 2.943,00	28/06/2022 14:17:53	Manual
RONALDO F DE SOUZA EIRELI	32.855.084/0001-31	R\$ 2.900,00	28/06/2022 14:19:35	Manual
R ALVES MOURA-ME	15.731.162/0001-77	R\$ 2.899,00	28/06/2022 14:19:53	Manual
RONALDO F DE SOUZA EIRELI	32.855.084/0001-31	R\$ 2.800,00	28/06/2022 14:21:58	Manual
R ALVES MOURA-ME	15.731.162/0001-77	R\$ 2.799,00	28/06/2022 14:22:03	Manual
RONALDO F DE SOUZA EIRELI	32.855.084/0001-31	R\$ 2.790,00	28/06/2022 14:23:11	Manual
R ALVES MOURA-ME	15.731.162/0001-77	R\$ 2.789,00	28/06/2022 14:23:27	Manual
RONALDO F DE SOUZA EIRELI	32.855.084/0001-31	R\$ 2.450,00	28/06/2022 14:24:40	Manual
R ALVES MOURA-ME	15.731.162/0001-77	R\$ 2.449,00	28/06/2022 14:24:43	Manual

## Lances do Item 7

Fornecedor	CNPJ	Valor Lance R\$	Data/Hora	Manual
RONALDO F DE SOUZA EIRELI	32.855.084/0001-31	R\$ 2.400,00	28/06/2022 14:24:57	Manual
R ALVES MOURA-ME	15.731.162/0001-77	R\$ 2.399,00	28/06/2022 14:25:04	Manual
RONALDO F DE SOUZA EIRELI	32.855.084/0001-31	R\$ 2.300,00	28/06/2022 14:25:51	Manual
R ALVES MOURA-ME	15.731.162/0001-77	R\$ 2.299,00	28/06/2022 14:25:59	Manual
RONALDO F DE SOUZA EIRELI	32.855.084/0001-31	R\$ 2.290,00	28/06/2022 14:26:34	Manual
R ALVES MOURA-ME	15.731.162/0001-77	R\$ 2.289,00	28/06/2022 14:27:06	Manual
RONALDO F DE SOUZA EIRELI	32.855.084/0001-31	R\$ 2.280,00	28/06/2022 14:27:30	Manual
R ALVES MOURA-ME	15.731.162/0001-77	R\$ 2.279,00	28/06/2022 14:27:55	Manual
RONALDO F DE SOUZA EIRELI	32.855.084/0001-31	R\$ 2.270,00	28/06/2022 14:28:00	Manual
R ALVES MOURA-ME	15.731.162/0001-77	R\$ 2.269,00	28/06/2022 14:28:03	Manual
RONALDO F DE SOUZA EIRELI	32.855.084/0001-31	R\$ 2.268,00	28/06/2022 14:28:09	Manual
R ALVES MOURA-ME	15.731.162/0001-77	R\$ 2.267,00	28/06/2022 14:28:13	Manual
RONALDO F DE SOUZA EIRELI	32.855.084/0001-31	R\$ 2.266,00	28/06/2022 14:29:03	Manual
R ALVES MOURA-ME	15.731.162/0001-77	R\$ 2.265,00	28/06/2022 14:29:25	Manual
RONALDO F DE SOUZA EIRELI	32.855.084/0001-31	R\$ 2.262,00	28/06/2022 14:29:33	Manual
R ALVES MOURA-ME	15.731.162/0001-77	R\$ 2.261,00	28/06/2022 14:29:52	Manual
RONALDO F DE SOUZA EIRELI	32.855.084/0001-31	R\$ 2.260,00	28/06/2022 14:31:12	Manual
R ALVES MOURA-ME	15.731.162/0001-77	R\$ 2.259,00	28/06/2022 14:31:15	Manual
RONALDO F DE SOUZA EIRELI	32.855.084/0001-31	R\$ 2.200,00	28/06/2022 14:32:06	Manual
R ALVES MOURA-ME	15.731.162/0001-77	R\$ 2.199,00	28/06/2022 14:32:10	Manual

REDREIRASIMA	
Proc. 0509007/2022	2
FLS.	896
Tip	

## Mensagens do Item 7

Usuário	Data/Hora	Mensagem
Sistema	28/06/2022 14:09:29	O ITEM 7 foi ordenado e classificado. Boa sorte!
Sistema	28/06/2022 14:12:06	O ITEM 7 está na fase competitiva e sua disputa durará <b>10 (dez) minutos</b> . Sr(s). Fornecedor(es), não havendo novos lances nos últimos <b>02 (dois) minutos</b> da fase competitiva o ITEM 7 será encerrado automaticamente!
Sistema	28/06/2022 14:22:09	A etapa de envio de lances do ITEM 7 foi prorrogada automaticamente e será de <b>02 (dois) minutos</b> . Boa sorte!
Sistema	28/06/2022 14:34:13	A prorrogação automática do ITEM 7 está encerrada.
Sistema	28/06/2022 15:27:39	O ITEM 7 está em negociação e ficará aberto para lances pelo período de <b>10 minutos</b> .
Sistema	28/06/2022 15:37:41	O tempo de negociação está encerrado.
Sistema	28/06/2022 15:42:35	O fornecedor <b>R ALVES MOURA-ME</b> venceu o ITEM - 7 pelo valor de <b>R\$2.199,00</b> .
Sistema	28/06/2022 16:37:53	Srs. licitantes, após a análise dos documentos inseridos na plataforma, hei por bem, <b>HABILITAR</b> o fornecedor <b>R ALVES MOURA-ME -15.731.162/0001-77</b> , tendo em vista, que cumpriu os requisitos habilitatórios exigidos no instrumento convocatório.
Sistema	28/06/2022 16:40:17	Sr(s). fornecedor(es) está aberto o prazo de <b>30 minutos</b> para intenção de recurso, se houver interesse em recorrer esse o momento para se manifestar.

## Mensagens do Item 7

Usuário	Data/Hora	Mensagem
Sistema	28/06/2022 16:57:17	O fornecedor <b>RONALDO F DE SOUZA EIRELI</b> manifestou intenção de recurso pelo seguinte motivo: <i>mmanifestamos intenção de recurso, em razão da participação no cota específica a me/epp por empresas de movimentações superiores a faixa de me e epp. gostaríamos também de solicitar que seja feito a comprovação exequividade dos preços ofertados pelas vencedoras apresentando notas de entradas e saídas de produtos das marcas apresentadas na proposta inicial, pois nos que praticamos e executamos compras e vendas de produtos de mesma marca e compramos de mesmos fornecedores sabemos que os preços estão inferiores ao de compra. levamos também a informação que iremos ingressar nas vias externas para averiguar prejuízos que possam causar pela declaração de vencedoras.</i>
Sistema	28/06/2022 17:31:39	A manifestação de Intenção de Recurso de <b>RONALDO F DE SOUZA EIRELI</b> foi recebida pelo seguinte motivo: <i>Prazo concedido para apresentação de recurso e contrarrazão.. E foi aberto o prazo para que o fornecedor envie as razões até 01/07/2022 e os outros interessados envie as contra razões até 06/07/2022.</i>
Sistema	07/07/2022 15:18:16	O recurso do <b>RONALDO F DE SOUZA EIRELI</b> foi indeferido pelo seguinte motivo: <i>A empresa teve o prazo para apresentar os motivos da intenção de recurso, no entanto, não foi enviado o recurso. Destacamos ainda que as empresas habilitadas estão enquadradas no limite de ME e EPP, conforme análise dos balanços patrimoniais; Destacamos ainda que a composição de custo é facultativa, e, que a licitação por se tratar de menor preço, cabe as licitantes se responsabilizar por seus respectivos preços..</i>
Sistema	08/07/2022 14:48:28	A disputa do <b>ITEM 7</b> está encerrada.

## Classificação Final do Item 7

Posição	Licitante	CNPJ	Melhor Oferta R\$
1º	R ALVES MOURA-ME	15.731.162/0001-77	R\$ 2.199,00
2º	RONALDO F DE SOUZA EIRELI	32.855.084/0001-31	R\$ 2.200,00

## Recursos do Item 7

Fornecedor	CNPJ	Data/Hora	Declaração	Decisão	Tipo
RONALDO F DE SOUZA EIRELI	32855084000131	28/06/2022 16:57:17	mmanifestamos intenção de recurso, em razão da participação no cota específica a me/epp por empresas de movimentações superiores a faixa de me e epp. gostaríamos também de solicitar que seja feito a comprovação exequividade dos preços ofertados pelas vencedoras apresentando notas de entradas e saídas de produtos das marcas apresentadas na proposta inicial, pois nos que praticamos e executamos compras e vendas de produtos de mesma marca e compramos de mesmos fornecedores sabemos que os preços estão inferiores ao de compra. levamos também a informação que iremos ingressar nas vias externas para averiguar prejuízos que possam causar pela declaração de vencedoras.	A empresa teve o prazo para apresentar os motivos da intenção de recurso, no entanto, não foi enviado o recurso. Destacamos ainda que as empresas habilitadas estão enquadradas no limite de ME e EPP, conforme análise dos balanços patrimoniais; Destacamos ainda que a composição de custo é facultativa, e, que a licitação por se tratar de menor preço, cabe as licitantes se responsabilizar por seus respectivos preços.	Indeferido

## Histórico de propostas, lances e mensagens

## Propostas Iniciais do Item 8

ID	Fornecedor	CNPJ	Marca	Modelo	Proposta R\$	Situação	Motivo
60589	R ALVES MOURA-ME	15731162000177	CONTINENTAL	HSC1	R\$ 2.501,00	Classificada	--
16492	RONALDO F DE SOUZA EIRELI	32855084000131	DURABLE	DURABLE	R\$ 2.501,30	Classificada	--

## Lances do Item 8

Fornecedor	CNPJ	Valor Lance R\$	Data/Hora	Tipo
RONALDO F DE SOUZA EIRELI	32.855.084/0001-31	R\$ 2.501,30	28/06/2022 06:35:43	Classificado
R ALVES MOURA-ME	15.731.162/0001-77	R\$ 2.501,00	27/06/2022 15:15:06	Classificado
RONALDO F DE SOUZA EIRELI	32.855.084/0001-31	R\$ 2.500,00	28/06/2022 14:13:12	Manual
R ALVES MOURA-ME	15.731.162/0001-77	R\$ 2.499,00	28/06/2022 14:13:36	Manual
RONALDO F DE SOUZA EIRELI	32.855.084/0001-31	R\$ 2.498,00	28/06/2022 14:17:38	Manual
R ALVES MOURA-ME	15.731.162/0001-77	R\$ 2.497,00	28/06/2022 14:17:55	Manual
RONALDO F DE SOUZA EIRELI	32.855.084/0001-31	R\$ 2.400,00	28/06/2022 14:19:35	Manual
R ALVES MOURA-ME	15.731.162/0001-77	R\$ 2.399,00	28/06/2022 14:19:54	Manual
RONALDO F DE SOUZA EIRELI	32.855.084/0001-31	R\$ 2.300,00	28/06/2022 14:20:35	Manual
R ALVES MOURA-ME	15.731.162/0001-77	R\$ 2.299,00	28/06/2022 14:20:38	Manual
R ALVES MOURA-ME	15.731.162/0001-77	R\$ 2.200,00	28/06/2022 15:28:07	Negociacao

## Mensagens do Item 8

Usuário	Data/Hora	Mensagem
Sistema	28/06/2022 14:09:29	O ITEM 8 foi ordenado e classificado. Boa sorte!
Sistema	28/06/2022 14:12:06	O ITEM 8 está na fase competitiva e sua disputa durará <b>10 (dez) minutos</b> . Sr(s). Fornecedor(es), não havendo novos lances nos últimos <b>02 (dois) minutos</b> da fase competitiva o ITEM 8 será encerrado automaticamente!
Sistema	28/06/2022 14:22:09	A etapa de envio de lances do ITEM 8 foi prorrogada automaticamente e será de <b>02 (dois) minutos</b> . Boa sorte!
Sistema	28/06/2022 14:24:10	A prorrogação automática do ITEM 8 está encerrada.
Sistema	28/06/2022 15:27:39	O ITEM 8 está em negociação e ficará aberto para lances pelo período de <b>10 minutos</b> .
Sistema	28/06/2022 15:28:07	ITEM 8 negociado no valor de <b>R\$ 2.200,00</b> pelo fornecedor ID: 60589 - Data Prop.: 27/06/2022 15:15:06
Sistema	28/06/2022 15:37:41	O tempo de negociação está <b>encerrado</b> .
Sistema	28/06/2022 15:42:35	O fornecedor <b>R ALVES MOURA-ME</b> venceu o ITEM - 8 pelo valor de <b>R\$2.200,00</b> .
Sistema	28/06/2022 16:37:53	Srs. licitantes, após a análise dos documentos inseridos na plataforma, hei por bem, <b>HABILITAR</b> o fornecedor <b>R ALVES MOURA-ME -15.731.162/0001-77</b> , tendo em vista, que cumpriu os requisitos habilitatórios exigidos no instrumento convocatório.
Sistema	28/06/2022 16:40:17	Sr(s). fornecedor(es) está aberto o prazo de <b>30 minutos</b> para intenção de recurso, se houver interesse em recorrer esse o momento para se manifestar.
Sistema	28/06/2022 16:57:17	O fornecedor <b>RONALDO F DE SOUZA EIRELI</b> manifestou intenção de recurso pelo seguinte motivo: <i>mmanifestamos intenção de recurso, em razão da participação no cota especifica a me/ep por empresas de movimentações superiores a faixa de me e epp. gostaríamos tambem de solicitar que seja feito a comprovação exequividade dos preços ofertados pelas vencedoras apresentando notas de entradas e saidas de produtos das marcas apresentadas na proposta inicial, pois nos que praticamos e executamos compras e vendas de podutos de mesma mar e compramos de mesmos fornecedores sabemos que os preços estão inferiores ao de compra. levamos tambem a informação que iremos ingressar nas vias externas para averiguar prejuizos que possam causar pela declaração de vencedoras.</i>
Sistema	28/06/2022 17:31:39	A manifestação de Intenção de Recurso de <b>RONALDO F DE SOUZA EIRELI</b> foi recebida pelo seguinte motivo: <i>Prazo concedido para apresentação de recurso e contrarrazão.. E foi aberto o prazo para que o fornecedor envie as razões até 01/07/2022 e os outros interessados envie as contra razões até 06/07/2022.</i>

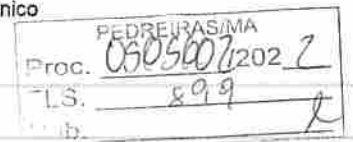

## Mensagens do Item 8

Usuário	Data/Hora	Mensagem
Sistema	07/07/2022 15:18:16	O recurso do <b>RONALDO F DE SOUZA EIRELI</b> foi indeferido pelo seguinte motivo: <i>A empresa teve o prazo para apresentar os motivos da intenção de recurso, no entanto, não foi enviado o recurso. Destacamos ainda que as empresas habilitadas estão enquadradas no limite de ME e EPP, conforme análise dos balanços patrimoniais; Destacamos ainda que a composição de custo é facultativa, e, que a licitação por se tratar de menor preço, cabe as licitantes se responsabilizar por seus respectivos preços..</i>
Sistema	08/07/2022 14:48:28	A disputa do <b>ITEM 8</b> está encerrada.

## Classificação Final do Item 8

Posição	Licitante	CNPJ	Melhor Oferta R\$
1º	R ALVES MOURA-ME	15.731.162/0001-77	R\$ 2.200,00
2º	RONALDO F DE SOUZA EIRELI	32.855.084/0001-31	R\$ 2.300,00

## Recursos do Item 8

Fornecedor	CNPJ	Data/Hora	Declaração	Decisão	Tipo
RONALDO F DE SOUZA EIRELI	32855084000131	28/06/2022 16:57:17	manifestamos intenção de recurso, em razão da participação no cota específica a me/epp por empresas de movimentações superiores a faixa de me e epp. gostaríamos também de solicitar que seja feito a comprovação exequividade dos preços ofertados pelas vencedoras apresentando notas de entradas e saídas de produtos das marcas apresentadas na proposta inicial, pois nos que praticamos e executamos compras e vendas de produtos de mesma marca e compramos de mesmos fornecedores sabemos que os preços estão inferiores ao de compra, levamos também a informação que iremos ingressar nas vias externas para averiguar prejuízos que possam causar pela declaração de vencedoras.	A empresa teve o prazo para apresentar os motivos da intenção de recurso, no entanto, não foi enviado o recurso. Destacamos ainda que as empresas habilitadas estão enquadradas no limite de ME e EPP, conforme análise dos balanços patrimoniais; Destacamos ainda que a composição de custo é facultativa, e, que a licitação por se tratar de menor preço, cabe as licitantes se responsabilizar por seus respectivos preços.	Indeferido

## Histórico de propostas, lances e mensagens

## Propostas Iniciais do Item 9

ID	Fornecedor	CNPJ	Marca	Modelo	Proposta R\$	Situação	Motivo
64004	RONALDO F DE SOUZA EIRELI	32855084000131	HIFLY	HIFLY	R\$ 2.233,17	Classificada	--
79726	R ALVES MOURA-ME	15731162000177	FIRESTONE	F700	R\$ 2.233,00	Classificada	--

## Lances do Item 9

Fornecedor	CNPJ	Valor Lance R\$	Data/Hora	Tipo
RONALDO F DE SOUZA EIRELI	32.855.084/0001-31	R\$ 2.233,17	28/06/2022 06:35:43	Classificado
R ALVES MOURA-ME	15.731.162/0001-77	R\$ 2.233,00	27/06/2022 15:15:06	Classificado
RONALDO F DE SOUZA EIRELI	32.855.084/0001-31	R\$ 2.232,50	28/06/2022 14:12:51	Manual
R ALVES MOURA-ME	15.731.162/0001-77	R\$ 2.232,00	28/06/2022 14:13:06	Manual
RONALDO F DE SOUZA EIRELI	32.855.084/0001-31	R\$ 2.231,00	28/06/2022 14:13:46	Manual
R ALVES MOURA-ME	15.731.162/0001-77	R\$ 2.230,00	28/06/2022 14:14:48	Manual
RONALDO F DE SOUZA EIRELI	32.855.084/0001-31	R\$ 2.229,00	28/06/2022 14:17:39	Manual

## Lances do Item 9

Fornecedor	CNPJ	Valor Lance R\$	Data/Hora	Tipo
R ALVES MOURA-ME	15.731.162/0001-77	R\$ 2.228,00	28/06/2022 14:17:58	Manual
RONALDO F DE SOUZA EIRELI	32.855.084/0001-31	R\$ 2.200,00	28/06/2022 14:19:34	Manual
R ALVES MOURA-ME	15.731.162/0001-77	R\$ 2.199,00	28/06/2022 14:19:55	Manual
RONALDO F DE SOUZA EIRELI	32.855.084/0001-31	R\$ 2.100,00	28/06/2022 14:20:31	Manual
R ALVES MOURA-ME	15.731.162/0001-77	R\$ 2.099,00	28/06/2022 14:20:34	Manual
RONALDO F DE SOUZA EIRELI	32.855.084/0001-31	R\$ 2.000,00	28/06/2022 14:21:36	Manual
R ALVES MOURA-ME	15.731.162/0001-77	R\$ 1.999,00	28/06/2022 14:21:39	Manual
RONALDO F DE SOUZA EIRELI	32.855.084/0001-31	R\$ 1.600,00	28/06/2022 14:21:49	Manual
R ALVES MOURA-ME	15.731.162/0001-77	R\$ 1.599,00	28/06/2022 14:21:54	Manual
RONALDO F DE SOUZA EIRELI	32.855.084/0001-31	R\$ 1.590,00	28/06/2022 14:23:15	Manual
R ALVES MOURA-ME	15.731.162/0001-77	R\$ 1.589,00	28/06/2022 14:23:31	Manual
RONALDO F DE SOUZA EIRELI	32.855.084/0001-31	R\$ 1.390,00	28/06/2022 14:24:33	Manual
R ALVES MOURA-ME	15.731.162/0001-77	R\$ 1.389,00	28/06/2022 14:24:40	Manual
RONALDO F DE SOUZA EIRELI	32.855.084/0001-31	R\$ 1.380,00	28/06/2022 14:25:47	Manual
R ALVES MOURA-ME	15.731.162/0001-77	R\$ 1.379,00	28/06/2022 14:25:50	Manual
RONALDO F DE SOUZA EIRELI	32.855.084/0001-31	R\$ 1.370,00	28/06/2022 14:25:56	Manual
R ALVES MOURA-ME	15.731.162/0001-77	R\$ 1.369,00	28/06/2022 14:26:01	Manual
RONALDO F DE SOUZA EIRELI	32.855.084/0001-31	R\$ 1.368,00	28/06/2022 14:26:40	Manual
R ALVES MOURA-ME	15.731.162/0001-77	R\$ 1.367,00	28/06/2022 14:27:09	Manual
RONALDO F DE SOUZA EIRELI	32.855.084/0001-31	R\$ 1.360,00	28/06/2022 14:27:35	Manual
R ALVES MOURA-ME	15.731.162/0001-77	R\$ 1.359,00	28/06/2022 14:28:06	Manual
RONALDO F DE SOUZA EIRELI	32.855.084/0001-31	R\$ 1.358,00	28/06/2022 14:28:14	Manual
R ALVES MOURA-ME	15.731.162/0001-77	R\$ 1.357,00	28/06/2022 14:28:58	Manual
RONALDO F DE SOUZA EIRELI	32.855.084/0001-31	R\$ 1.356,00	28/06/2022 14:29:22	Manual
R ALVES MOURA-ME	15.731.162/0001-77	R\$ 1.355,00	28/06/2022 14:29:28	Manual
RONALDO F DE SOUZA EIRELI	32.855.084/0001-31	R\$ 1.354,00	28/06/2022 14:29:37	Manual
R ALVES MOURA-ME	15.731.162/0001-77	R\$ 1.353,00	28/06/2022 14:29:55	Manual
RONALDO F DE SOUZA EIRELI	32.855.084/0001-31	R\$ 1.352,00	28/06/2022 14:31:08	Manual
R ALVES MOURA-ME	15.731.162/0001-77	R\$ 1.351,00	28/06/2022 14:31:11	Manual
RONALDO F DE SOUZA EIRELI	32.855.084/0001-31	R\$ 1.350,00	28/06/2022 14:32:10	Manual
R ALVES MOURA-ME	15.731.162/0001-77	R\$ 1.349,00	28/06/2022 14:32:18	Manual
RONALDO F DE SOUZA EIRELI	32.855.084/0001-31	R\$ 1.348,00	28/06/2022 14:34:03	Manual
R ALVES MOURA-ME	15.731.162/0001-77	R\$ 1.347,00	28/06/2022 14:34:07	Manual
RONALDO F DE SOUZA EIRELI	32.855.084/0001-31	R\$ 1.346,00	28/06/2022 14:34:31	Manual
R ALVES MOURA-ME	15.731.162/0001-77	R\$ 1.345,00	28/06/2022 14:34:46	Manual
RONALDO F DE SOUZA EIRELI	32.855.084/0001-31	R\$ 1.340,00	28/06/2022 14:34:58	Manual
R ALVES MOURA-ME	15.731.162/0001-77	R\$ 1.339,00	28/06/2022 14:35:02	Manual
RONALDO F DE SOUZA EIRELI	32.855.084/0001-31	R\$ 1.300,00	28/06/2022 14:35:26	Manual
R ALVES MOURA-ME	15.731.162/0001-77	R\$ 1.299,00	28/06/2022 14:35:37	Manual

PEDREIRAS/MA  
 Proc. 0505601/2022  
 L.S. Tipo 900  
 2

FEDRE.. CAS/MA	
Proc.	0505002/2022
TLS.	901
Sub.	2

## Mensagens do Item 9

Usuário	Data/Hora	Mensagem
Sistema	28/06/2022 14:09:29	O ITEM 9 foi ordenado e classificado. Boa sorte!
Sistema	28/06/2022 14:12:06	O ITEM 9 está na fase competitiva e sua disputa durará <b>10 (dez) minutos</b> . Sr(s). Fornecedor(es), não havendo novos lances nos últimos <b>02 (dois) minutos</b> da fase competitiva o ITEM 9 será encerrado automaticamente!
Sistema	28/06/2022 14:22:09	A etapa de envio de lances do ITEM 9 foi prorrogada automaticamente e será de <b>02 (dois) minutos</b> . Boa sorte!
Sistema	28/06/2022 14:37:42	A prorrogação automática do ITEM 9 está encerrada.
Sistema	28/06/2022 15:27:39	O ITEM 9 está em negociação e ficará aberto para lances pelo período de <b>10 minutos</b> .
Sistema	28/06/2022 15:37:41	O tempo de negociação está encerrado.
Sistema	28/06/2022 15:42:35	O fornecedor <b>R ALVES MOURA-ME</b> venceu o ITEM - 9 pelo valor de <b>R\$1.299,00</b> .
Sistema	28/06/2022 16:37:53	Srs. licitantes, após a análise dos documentos inseridos na plataforma, hei por bem, <b>HABILITAR</b> o fornecedor <b>R ALVES MOURA-ME -15.731.162/0001-77</b> , tendo em vista, que cumpriu os requisitos habilitatórios exigidos no instrumento convocatório.
Sistema	28/06/2022 16:40:17	Sr(s), fornecedor(es) está aberto o prazo de <b>30 minutos</b> para intenção de recurso, se houver interesse em recorrer esse o momento para se manifestar.
Sistema	28/06/2022 16:57:17	O fornecedor <b>RONALDO F DE SOUZA EIRELI</b> manifestou intenção de recurso pelo seguinte motivo: <i>mmanifestamos intenção de recurso, em razão da participação no cota específica a me/epp por empresas de movimentações superiores a faixa de me e epp. gostaríamos também de solicitar que seja feito a comprovação exequividade dos preços ofertados pelas vencedoras apresentando notas de entradas e saídas de produtos das marcas apresentadas na proposta inicial, pois nos que praticamos e executamos compras e vendas de produtos de mesma mar e compramos de mesmos fornecedores sabemos que os preços estão inferiores ao de compra, levamos também a informação que iremos ingressar nas vias externas para averiguar prejuízos que possam causar pela declaração de vencedoras.</i>
Sistema	28/06/2022 17:31:39	A manifestação de Intenção de Recurso de <b>RONALDO F DE SOUZA EIRELI</b> foi recebida pelo seguinte motivo: <i>Prazo concedido para apresentação de recurso e contrarrazão.. É foi aberto o prazo para que o fornecedor envie as razões até 01/07/2022 e os outros interessados envie as contra razões até 06/07/2022.</i>
Sistema	07/07/2022 15:18:16	O recurso do <b>RONALDO F DE SOUZA EIRELI</b> foi indeferido pelo seguinte motivo: <i>A empresa teve o prazo para apresentar os motivos da intenção de recurso, no entanto, não foi enviado o recurso. Destacamos ainda que as empresas habilitadas estão enquadradas no limite de ME e EPP, conforme análise dos balanços patrimoniais; Destacamos ainda que a composição de custo é facultativa, e, que a licitação por se tratar de menor preço, cabe as licitantes se responsabilizar por seus respectivos preços..</i>
Sistema	08/07/2022 14:48:28	A disputa do ITEM 9 está encerrada.

## Classificação Final do Item 9

Posição	Licitante	CNPJ	Melhor Oferta R\$
1º	R ALVES MOURA-ME	15.731.162/0001-77	R\$ 1.299,00
2º	RONALDO F DE SOUZA EIRELI	32.855.084/0001-31	R\$ 1.300,00

## Recursos do Item 9

Fornecedor	CNPJ	Data/Hora	Declaração	Decisão	Tipo
------------	------	-----------	------------	---------	------



0505002/2022 2  
 L3. 902  
 h. 9

## Recursos do Item 9

Fornecedor	CNPJ	Data/Hora	Declaração	Decisão	Tipo
RONALDO F DE SOUZA EIRELI	32855084000131	28/06/2022 16:57:17	manifestamos intenção de recurso, em razão da participação no cota específica a me/epp por empresas de movimentações superiores a faixa de me e epp. gostaríamos também de solicitar que seja feito a comprovação exequividade dos preços ofertados pelas vencedoras apresentando notas de entradas e saídas de produtos das marcas apresentadas na proposta inicial, pois nos que praticamos e executamos compras e vendas de produtos de mesma marca e compramos de mesmos fornecedores sabemos que os preços estão inferiores ao de compra. levamos também a informação que iremos ingressar nas vias externas para averiguar prejuízos que possam causar pela declaração de vencedoras.	A empresa teve o prazo para apresentar os motivos da intenção de recurso, no entanto, não foi enviado o recurso. Destacamos ainda que as empresas habilitadas estão enquadradas no limite de ME e EPP, conforme análise dos balanços patrimoniais; Destacamos ainda que a composição de custo é facultativa, e, que a licitação por se tratar de menor preço, cabe as licitantes se responsabilizar por seus respectivos preços.	Indeferido

## Histórico de propostas, lances e mensagens

## Propostas Iniciais do Item 10

ID	Fornecedor	CNPJ	Marca	Modelo	Proposta R\$	Situação	Motivo
54922	R ALVES MOURA-ME	15731162000177	GOODYEAR	ASSURANCE	R\$ 589,00	Classificada	--
67716	BOREAL SUL COMERCIAL LTDA	39422751000131	CORDIANT	82H ROAD RUNNER	R\$ 589,00	Classificada	--
59371	RONALDO F DE SOUZA EIRELI	32855084000131	LASSA	LASSA	R\$ 589,00	Classificada	--

## Lances do Item 10

Fornecedor	CNPJ	Valor Lance R\$	Data/Hora	Tipo
BOREAL SUL COMERCIAL LTDA	39.422.751/0001-31	R\$ 589,00	27/06/2022 18:10:21	Classificado
R ALVES MOURA-ME	15.731.162/0001-77	R\$ 589,00	27/06/2022 15:15:06	Classificado
RONALDO F DE SOUZA EIRELI	32.855.084/0001-31	R\$ 589,00	28/06/2022 06:35:43	Classificado
R ALVES MOURA-ME	15.731.162/0001-77	R\$ 588,00	28/06/2022 14:13:09	Manual
RONALDO F DE SOUZA EIRELI	32.855.084/0001-31	R\$ 587,00	28/06/2022 14:13:40	Manual
R ALVES MOURA-ME	15.731.162/0001-77	R\$ 586,00	28/06/2022 14:14:50	Manual
BOREAL SUL COMERCIAL LTDA	39.422.751/0001-31	R\$ 585,00	28/06/2022 14:16:31	Manual
R ALVES MOURA-ME	15.731.162/0001-77	R\$ 584,00	28/06/2022 14:16:35	Manual
BOREAL SUL COMERCIAL LTDA	39.422.751/0001-31	R\$ 582,00	28/06/2022 14:16:41	Manual
R ALVES MOURA-ME	15.731.162/0001-77	R\$ 581,00	28/06/2022 14:17:06	Manual
RONALDO F DE SOUZA EIRELI	32.855.084/0001-31	R\$ 580,00	28/06/2022 14:17:39	Manual
R ALVES MOURA-ME	15.731.162/0001-77	R\$ 579,00	28/06/2022 14:18:00	Manual
BOREAL SUL COMERCIAL LTDA	39.422.751/0001-31	R\$ 578,00	28/06/2022 14:19:17	Manual
R ALVES MOURA-ME	15.731.162/0001-77	R\$ 577,00	28/06/2022 14:19:22	Manual
BOREAL SUL COMERCIAL LTDA	39.422.751/0001-31	R\$ 576,00	28/06/2022 14:19:27	Manual
RONALDO F DE SOUZA EIRELI	32.855.084/0001-31	R\$ 570,00	28/06/2022 14:19:33	Manual
R ALVES MOURA-ME	15.731.162/0001-77	R\$ 569,00	28/06/2022 14:19:56	Manual
RONALDO F DE SOUZA EIRELI	32.855.084/0001-31	R\$ 560,00	28/06/2022 14:20:28	Manual
R ALVES MOURA-ME	15.731.162/0001-77	R\$ 559,00	28/06/2022 14:20:32	Manual

## Lances do Item 10

Fornecedor	CNPJ	Valor Lance R\$	Data/Hora	Manual
RONALDO F DE SOUZA EIRELI	32.855.084/0001-31	R\$ 550,00	28/06/2022 14:20:39	Manual
R ALVES MOURA-ME	15.731.162/0001-77	R\$ 549,00	28/06/2022 14:20:42	Manual
BOREAL SUL COMERCIAL LTDA	39.422.751/0001-31	R\$ 546,00	28/06/2022 14:21:25	Manual
RONALDO F DE SOUZA EIRELI	32.855.084/0001-31	R\$ 540,00	28/06/2022 14:21:31	Manual
R ALVES MOURA-ME	15.731.162/0001-77	R\$ 539,00	28/06/2022 14:21:37	Manual
RONALDO F DE SOUZA EIRELI	32.855.084/0001-31	R\$ 530,00	28/06/2022 14:21:42	Manual
R ALVES MOURA-ME	15.731.162/0001-77	R\$ 529,00	28/06/2022 14:21:45	Manual
RONALDO F DE SOUZA EIRELI	32.855.084/0001-31	R\$ 520,00	28/06/2022 14:21:53	Manual
R ALVES MOURA-ME	15.731.162/0001-77	R\$ 519,00	28/06/2022 14:21:57	Manual
RONALDO F DE SOUZA EIRELI	32.855.084/0001-31	R\$ 510,00	28/06/2022 14:22:02	Manual
BOREAL SUL COMERCIAL LTDA	39.422.751/0001-31	R\$ 509,00	28/06/2022 14:22:21	Manual
R ALVES MOURA-ME	15.731.162/0001-77	R\$ 508,00	28/06/2022 14:22:35	Manual
BOREAL SUL COMERCIAL LTDA	39.422.751/0001-31	R\$ 507,00	28/06/2022 14:22:49	Manual
R ALVES MOURA-ME	15.731.162/0001-77	R\$ 506,00	28/06/2022 14:22:57	Manual
BOREAL SUL COMERCIAL LTDA	39.422.751/0001-31	R\$ 502,00	28/06/2022 14:23:01	Manual
R ALVES MOURA-ME	15.731.162/0001-77	R\$ 501,00	28/06/2022 14:23:09	Manual
RONALDO F DE SOUZA EIRELI	32.855.084/0001-31	R\$ 500,00	28/06/2022 14:23:14	Manual
BOREAL SUL COMERCIAL LTDA	39.422.751/0001-31	R\$ 499,00	28/06/2022 14:23:17	Manual
R ALVES MOURA-ME	15.731.162/0001-77	R\$ 498,00	28/06/2022 14:23:33	Manual
BOREAL SUL COMERCIAL LTDA	39.422.751/0001-31	R\$ 497,00	28/06/2022 14:23:38	Manual
R ALVES MOURA-ME	15.731.162/0001-77	R\$ 496,00	28/06/2022 14:24:09	Manual
BOREAL SUL COMERCIAL LTDA	39.422.751/0001-31	R\$ 493,00	28/06/2022 14:24:22	Manual
BOREAL SUL COMERCIAL LTDA	39.422.751/0001-31	R\$ 458,47	28/06/2022 14:25:12	Intermediario
RONALDO F DE SOUZA EIRELI	32.855.084/0001-31	R\$ 420,00	28/06/2022 14:24:26	Manual
R ALVES MOURA-ME	15.731.162/0001-77	R\$ 419,00	28/06/2022 14:24:31	Manual
RONALDO F DE SOUZA EIRELI	32.855.084/0001-31	R\$ 410,00	28/06/2022 14:25:42	Manual
R ALVES MOURA-ME	15.731.162/0001-77	R\$ 409,00	28/06/2022 14:25:53	Manual
RONALDO F DE SOUZA EIRELI	32.855.084/0001-31	R\$ 408,00	28/06/2022 14:26:47	Manual
R ALVES MOURA-ME	15.731.162/0001-77	R\$ 407,00	28/06/2022 14:27:11	Manual
RONALDO F DE SOUZA EIRELI	32.855.084/0001-31	R\$ 406,00	28/06/2022 14:27:41	Manual
R ALVES MOURA-ME	15.731.162/0001-77	R\$ 405,00	28/06/2022 14:28:08	Manual
RONALDO F DE SOUZA EIRELI	32.855.084/0001-31	R\$ 404,00	28/06/2022 14:28:18	Manual
R ALVES MOURA-ME	15.731.162/0001-77	R\$ 403,00	28/06/2022 14:29:00	Manual
RONALDO F DE SOUZA EIRELI	32.855.084/0001-31	R\$ 402,00	28/06/2022 14:29:27	Manual
R ALVES MOURA-ME	15.731.162/0001-77	R\$ 401,00	28/06/2022 14:29:30	Manual
RONALDO F DE SOUZA EIRELI	32.855.084/0001-31	R\$ 400,00	28/06/2022 14:31:03	Manual
R ALVES MOURA-ME	15.731.162/0001-77	R\$ 399,00	28/06/2022 14:31:09	Manual
RONALDO F DE SOUZA EIRELI	32.855.084/0001-31	R\$ 398,00	28/06/2022 14:32:15	Manual
R ALVES MOURA-ME	15.731.162/0001-77	R\$ 397,00	28/06/2022 14:32:20	Manual

PEDRE RASIMA  
 Proc. 0505002/2022 2  
 Tipo 903  
 L

## Mensagens do Item 10

Usuário	Data/Hora	Mensagem
Sistema	28/06/2022 14:09:29	O ITEM 10 foi ordenado e classificado. Boa sorte!
Sistema	28/06/2022 14:12:06	O ITEM 10 está na fase competitiva e sua disputa durará <b>10 (dez) minutos</b> . Sr(s). Fornecedor(es), não havendo novos lances nos últimos <b>02 (dois) minutos</b> da fase competitiva o ITEM 10 será encerrado automaticamente!
Sistema	28/06/2022 14:22:09	A etapa de envio de lances do ITEM 10 foi prorrogada automaticamente e será de <b>02 (dois) minutos</b> . Boa sorte!
Sistema	28/06/2022 14:34:21	A prorrogação automática do ITEM 10 está encerrada.
Sistema	28/06/2022 15:27:39	O ITEM 10 está em negociação e ficará aberto para lances pelo período de <b>10 minutos</b> .
Sistema	28/06/2022 15:37:41	O tempo de negociação está <b>encerrado</b> .
Sistema	28/06/2022 15:42:35	O fornecedor <b>R ALVES MOURA-ME</b> venceu o ITEM - 10 pelo valor de <b>R\$397,00</b> .
Sistema	28/06/2022 16:37:53	Srs. licitantes, após a análise dos documentos inseridos na plataforma, hei por bem, <b>HABILITAR</b> o fornecedor <b>R ALVES MOURA-ME -15.731.162/0001-77</b> , tendo em vista, que cumpriu os requisitos habilitatórios exigidos no instrumento convocatório.
Sistema	28/06/2022 16:40:17	Sr(s). fornecedor(es) está aberto o prazo de <b>30 minutos</b> para intenção de recurso, se houver interesse em recorrer esse o momento para se manifestar.
Sistema	28/06/2022 16:57:17	O fornecedor <b>RONALDO F DE SOUZA EIRELI</b> manifestou intenção de recurso pelo seguinte motivo: <i>mmanifestamos intenção de recurso, em razão da participação no cota específica a me/epp por empresas de movimentações superiores a faixa de me e epp. gostaríamos também de solicitar que seja feito a comprovação exequividade dos preços ofertados pelas vencedoras apresentando notas de entradas e saídas de produtos das marcas apresentadas na proposta inicial, pois nos que praticamos e executamos compras e vendas de produtos de mesma mar e compramos de mesmos fornecedores sabemos que os preços estão inferiores ao de compra. levamos também a informação que iremos ingressar nas vias externas para averiguar prejuízos que possam causar pela declaração de vencedoras.</i>
Sistema	28/06/2022 17:31:39	A manifestação de Intenção de Recurso de <b>RONALDO F DE SOUZA EIRELI</b> foi recebida pelo seguinte motivo: <i>Prazo concedido para apresentação de recurso e contrarrazão.. E foi aberto o prazo para que o fornecedor envie as razões até 01/07/2022 e os outros interessados envie as contra razões até 06/07/2022.</i>
Sistema	07/07/2022 15:18:16	O recurso do <b>RONALDO F DE SOUZA EIRELI</b> foi indeferido pelo seguinte motivo: <i>A empresa teve o prazo para apresentar os motivos da intenção de recurso, no entanto, não foi enviado o recurso. Destacamos ainda que as empresas habilitadas estão enquadradas no limite de ME e EPP, conforme análise dos balanços patrimoniais; Destacamos ainda que a composição de custo é facultativa, e, que a licitação por se tratar de menor preço, cabe as licitantes se responsabilizar por seus respectivos preços..</i>
Sistema	08/07/2022 14:48:28	A disputa do ITEM 10 está encerrada.

PEDREIRAS/MA	
Proc.	0505002/2022 2
Fls.	909
Pub.	

## Classificação Final do Item 10

Posição	Licitante	CNPJ	Melhor Oferta R\$
1º	R ALVES MOURA-ME	15.731.162/0001-77	R\$ 397,00
2º	RONALDO F DE SOUZA EIRELI	32.855.084/0001-31	R\$ 398,00
3º	BOREAL SUL COMERCIAL LTDA	39.422.751/0001-31	R\$ 458,47

## Recursos do Item 10

Fornecedor	CNPJ	Data/Hora	Declaração	Decisão	Tipo
------------	------	-----------	------------	---------	------

## Recursos do Item 10

Fornecedor	CNPJ	Data/Hora	Declaração	Decisão	Tipo
RONALDO F DE SOUZA EIRELI	32855084000131	28/06/2022 16:57:17	manifestamos intenção de recurso, em razão da participação no cota específica a me/epp por empresas de movimentações superiores a faixa de me e epp. gostaríamos também de solicitar que seja feito a comprovação exequividade dos preços ofertados pelas vencedoras apresentando notas de entradas e saídas de produtos das marcas apresentadas na proposta inicial, pois nos que praticamos e executamos compras e vendas de produtos de mesma marca e compramos de mesmos fornecedores sabemos que os preços estão inferiores ao de compra. levamos também a informação que iremos ingressar nas vias externas para averiguar prejuízos que possam causar pela declaração de vencedoras.	A empresa teve o prazo para apresentar os motivos da intenção de recurso, no entanto, não foi enviado o recurso. Destacamos ainda que as empresas habilitadas estão enquadradas no limite de ME e EPP, conforme análise dos balanços patrimoniais; Destacamos ainda que a composição de custo é facultativa, e, que a licitação por se tratar de menor preço, cabe as licitantes se responsabilizar por seus respectivos preços.	Indeferido

## Histórico de propostas, lances e mensagens

## Propostas Iniciais do Item 11

ID	Fornecedor	CNPJ	Marca	Modelo	Proposta		Motivo
					R\$	Situação	
54766	R ALVES MOURA-ME	15731162000177	GOODYEAR	PLG8	R\$ 1.503,00	Classificada	--
75995	RONALDO F DE SOUZA EIRELI	32855084000131	ANTEO/PEGASUS/ECOBOR	ANTEO/PEGASUS/ECOBOR	R\$ 1.503,65	Classificada	--

## Lances do Item 11

Fornecedor	CNPJ	Valor Lance R\$	Data/Hora	Tipo
RONALDO F DE SOUZA EIRELI	32.855.084/0001-31	R\$ 1.503,65	28/06/2022 06:35:43	Classificado
R ALVES MOURA-ME	15.731.162/0001-77	R\$ 1.503,00	27/06/2022 15:15:06	Classificado
RONALDO F DE SOUZA EIRELI	32.855.084/0001-31	R\$ 1.400,00	28/06/2022 14:55:21	Manual
R ALVES MOURA-ME	15.731.162/0001-77	R\$ 1.399,00	28/06/2022 14:56:24	Manual
RONALDO F DE SOUZA EIRELI	32.855.084/0001-31	R\$ 1.300,00	28/06/2022 14:57:17	Manual
R ALVES MOURA-ME	15.731.162/0001-77	R\$ 1.299,00	28/06/2022 14:57:33	Manual
RONALDO F DE SOUZA EIRELI	32.855.084/0001-31	R\$ 1.200,00	28/06/2022 14:57:59	Manual
R ALVES MOURA-ME	15.731.162/0001-77	R\$ 1.190,00	28/06/2022 14:58:03	Manual
RONALDO F DE SOUZA EIRELI	32.855.084/0001-31	R\$ 1.100,00	28/06/2022 15:00:00	Manual
R ALVES MOURA-ME	15.731.162/0001-77	R\$ 1.099,00	28/06/2022 15:00:27	Manual
RONALDO F DE SOUZA EIRELI	32.855.084/0001-31	R\$ 1.090,00	28/06/2022 15:01:42	Manual
R ALVES MOURA-ME	15.731.162/0001-77	R\$ 1.089,00	28/06/2022 15:02:04	Manual
RONALDO F DE SOUZA EIRELI	32.855.084/0001-31	R\$ 1.080,00	28/06/2022 15:02:13	Manual
R ALVES MOURA-ME	15.731.162/0001-77	R\$ 1.079,00	28/06/2022 15:02:29	Manual
RONALDO F DE SOUZA EIRELI	32.855.084/0001-31	R\$ 1.078,00	28/06/2022 15:03:59	Manual
R ALVES MOURA-ME	15.731.162/0001-77	R\$ 1.077,00	28/06/2022 15:04:06	Manual
RONALDO F DE SOUZA EIRELI	32.855.084/0001-31	R\$ 1.076,00	28/06/2022 15:04:12	Manual

PEDREIRAS/MA	
Proc.	09090021202 2
LS.	906
b.	
	Tipo <i>E</i>

## Lances do Item 11

Fornecedor	CNPJ	Valor Lance R\$	Data/Hora	Tipo
R ALVES MOURA-ME	15.731.162/0001-77	R\$ 1.075,00	28/06/2022 15:04:23	Manual
RONALDO F DE SOUZA EIRELI	32.855.084/0001-31	R\$ 1.074,00	28/06/2022 15:04:30	Manual
R ALVES MOURA-ME	15.731.162/0001-77	R\$ 1.073,00	28/06/2022 15:04:34	Manual
RONALDO F DE SOUZA EIRELI	32.855.084/0001-31	R\$ 1.070,00	28/06/2022 15:04:41	Manual
R ALVES MOURA-ME	15.731.162/0001-77	R\$ 1.069,00	28/06/2022 15:04:45	Manual

## Mensagens do Item 11

Usuário	Data/Hora	Mensagem
Sistema	28/06/2022 14:09:29	O ITEM 11 foi ordenado e classificado. Boa sorte!
Sistema	28/06/2022 14:48:11	O ITEM 11 está na fase competitiva e sua disputa durará <b>10 (dez) minutos</b> . Sr(s). Fornecedor(es), não havendo novos lances nos últimos <b>02 (dois) minutos</b> da fase competitiva o ITEM 11 será encerrado automaticamente!
Sistema	28/06/2022 14:58:14	A etapa de envio de lances do ITEM 11 foi prorrogada automaticamente e será de <b>02 (dois) minutos</b> . Boa sorte!
Sistema	28/06/2022 15:06:47	A prorrogação automática do ITEM 11 está encerrada.
Sistema	28/06/2022 15:27:39	O ITEM 11 está em negociação e ficará aberto para lances pelo período de <b>10 minutos</b> .
Sistema	28/06/2022 15:37:41	O tempo de negociação está <b>encerrado</b> .
Sistema	28/06/2022 15:42:35	O fornecedor R ALVES MOURA-ME venceu o ITEM - 11 pelo valor de <b>R\$1.069,00</b> .
Sistema	28/06/2022 16:37:53	Srs. licitantes, após a análise dos documentos inseridos na plataforma, hei por bem, <b>HABILITAR</b> o fornecedor <b>R ALVES MOURA-ME -15.731.162/0001-77</b> , tendo em vista, que cumpriu os requisitos habilitatórios exigidos no instrumento convocatório.
Sistema	28/06/2022 16:40:17	Sr(s). fornecedor(es) está aberto o prazo de <b>30 minutos</b> para intenção de recurso, se houver interesse em recorrer esse o momento para se manifestar.
Sistema	28/06/2022 16:57:17	O fornecedor <b>RONALDO F DE SOUZA EIRELI</b> manifestou intenção de recurso pelo seguinte motivo: <i>mmanifestamos intenção de recurso, em razão da participação no cota específica a me/epp por empresas de movimentações superiores a faixa de me e epp. gostaríamos também de solicitar que seja feito a comprovação exequividade dos preços ofertados pelas vencedoras apresentando notas de entradas e saídas de produtos das marcas apresentadas na proposta inicial, pois nos que praticamos e executamos compras e vendas de produtos de mesma mar e compramos de mesmos fornecedores sabemos que os preços estão inferiores ao de compra. levamos também a informação que iremos ingressar nas vias externas para averiguar prejuízos que possam causar pela declaração de vencedoras.</i>
Sistema	28/06/2022 17:31:39	A manifestação de Intenção de Recurso de <b>RONALDO F DE SOUZA EIRELI</b> foi recebida pelo seguinte motivo: <i>Prazo concedido para apresentação de recurso e contrarrazão.. E foi aberto o prazo para que o fornecedor envie as razões até 01/07/2022 e os outros interessados envie as contra razões até 06/07/2022.</i>
Sistema	07/07/2022 15:18:16	O recurso do <b>RONALDO F DE SOUZA EIRELI</b> foi indeferido pelo seguinte motivo: <i>A empresa teve o prazo para apresentar os motivos da intenção de recurso, no entanto, não foi enviado o recurso. Destacamos ainda que as empresas habilitadas estão enquadradas no limite de ME e EPP, conforme análise dos balanços patrimoniais; Destacamos ainda que a composição de custo é facultativa, e, que a licitação por se tratar de menor preço, cabe as licitantes se responsabilizar por seus respectivos preços..</i>
Sistema	08/07/2022 14:48:28	A disputa do ITEM 11 está encerrada.

## Classificação Final do Item 11

Posição Final Item 11

CNPJ

PEDREIRAS/MA  
 Proc. 0905002022  
 FLS. 907  
 Rub.   
 Melhor Oferta R\$

Posição	Licitante	CNPJ	Melhor Oferta R\$
1º	R ALVES MOURA-ME	15.731.162/0001-77	R\$ 1.069,00
2º	RONALDO F DE SOUZA EIRELI	32.855.084/0001-31	R\$ 1.070,00

## Recursos do Item 11

Fornecedor	CNPJ	Data/Hora	Declaração	Decisão	Tipo
RONALDO F DE SOUZA EIRELI	32855084000131	28/06/2022 16:57:17	mmanifestamos intenção de recurso, em razão da participação no cota especifica a me/epp por empresas de movimentações superiores a faixa de me e epp. gostaríamos tambem de solicitar que seja feito a comprovação exequividade dos preços ofertados pelas vencedoras apresentando notas de entradas e saidas de produtos das marcas apresentadas na proposta inicial, pois nos que praticamos e executamos compras e vendas de podutos de mesma mar e compramos de mesmos fornecedores sabemos que os preços estão inferiores ao de compra. levamos tambem a informação que iremos ingressar nas vias externas para averiguar prejizos que possam causar pela declaração de vencedoras.	A empresa teve o prazo para apresentar os motivos da intenção de recurso, no entanto, não foi enviado o recurso. Destacamos ainda que as empresas habilitadas estão enquadradas no limite de ME e EPP, conforme análise dos balanços patrimoniais; Destacamos ainda que a composição de custo é facultativa, e, que a licitação por se tratar de menor preço, cabe as licitantes se responsabilizar por seus respectivos preços.	Indeferido

## Histórico de propostas, lances e mensagens

## Propostas Inicias do Item 12

ID	Fornecedor	CNPJ	Marca	Modelo	Proposta R\$	Situação	Motivo
16101	BOREAL SUL COMERCIAL LTDA	39422751000131	XBRI	16PR 135/133J ECOWAY (DIRECIONAL) -	R\$ 1.365,40	Classificada	--
88574	R ALVES MOURA-ME	15731162000177	DUNLOP	SP320	R\$ 1.365,00	Classificada	--
73948	RONALDO F DE SOUZA EIRELI	32855084000131	AUSTONE	AUSTONE	R\$ 1.365,40	Classificada	--

## Lances do Item 12

Fornecedor	CNPJ	Valor Lance R\$	Data/Hora	Tipo
RONALDO F DE SOUZA EIRELI	32.855.084/0001-31	R\$ 1.365,40	28/06/2022 06:35:43	Classificado
BOREAL SUL COMERCIAL LTDA	39.422.751/0001-31	R\$ 1.365,40	27/06/2022 18:11:57	Classificado
R ALVES MOURA-ME	15.731.162/0001-77	R\$ 1.365,00	27/06/2022 15:15:06	Classificado
BOREAL SUL COMERCIAL LTDA	39.422.751/0001-31	R\$ 1.364,00	28/06/2022 14:54:18	Manual
R ALVES MOURA-ME	15.731.162/0001-77	R\$ 1.363,00	28/06/2022 14:54:31	Manual
BOREAL SUL COMERCIAL LTDA	39.422.751/0001-31	R\$ 1.362,00	28/06/2022 14:54:42	Manual
R ALVES MOURA-ME	15.731.162/0001-77	R\$ 1.361,00	28/06/2022 14:55:05	Manual
RONALDO F DE SOUZA EIRELI	32.855.084/0001-31	R\$ 1.360,00	28/06/2022 14:55:21	Manual
BOREAL SUL COMERCIAL LTDA	39.422.751/0001-31	R\$ 1.300,00	28/06/2022 14:55:26	Manual
RONALDO F DE SOUZA EIRELI	32.855.084/0001-31	R\$ 1.299,00	28/06/2022 14:55:46	Manual
BOREAL SUL COMERCIAL LTDA	39.422.751/0001-31	R\$ 1.298,00	28/06/2022 14:56:27	Manual

## Lances do Item 12

Fornecedor	CNPJ	Valor Lance R\$	Data/Hora	Proc. FLS. Rub.	Tip. Manual
R ALVES MOURA-ME	15.731.162/0001-77	R\$ 1.297,00	28/06/2022 14:56:33	05050002 Z 908	Manual
BOREAL SUL COMERCIAL LTDA	39.422.751/0001-31	R\$ 1.296,00	28/06/2022 14:56:38		Manual
R ALVES MOURA-ME	15.731.162/0001-77	R\$ 1.295,00	28/06/2022 14:56:43		Manual
BOREAL SUL COMERCIAL LTDA	39.422.751/0001-31	R\$ 1.294,00	28/06/2022 14:56:47		Manual
R ALVES MOURA-ME	15.731.162/0001-77	R\$ 1.293,00	28/06/2022 14:56:52		Manual
RONALDO F DE SOUZA EIRELI	32.855.084/0001-31	R\$ 1.200,00	28/06/2022 14:57:17		Manual
R ALVES MOURA-ME	15.731.162/0001-77	R\$ 1.199,00	28/06/2022 14:57:36		Manual
RONALDO F DE SOUZA EIRELI	32.855.084/0001-31	R\$ 1.100,00	28/06/2022 14:58:00		Manual
R ALVES MOURA-ME	15.731.162/0001-77	R\$ 1.099,00	28/06/2022 14:58:06		Manual
BOREAL SUL COMERCIAL LTDA	39.422.751/0001-31	R\$ 1.098,00	28/06/2022 14:58:23		Manual
R ALVES MOURA-ME	15.731.162/0001-77	R\$ 1.097,00	28/06/2022 14:58:33		Manual
BOREAL SUL COMERCIAL LTDA	39.422.751/0001-31	R\$ 1.090,00	28/06/2022 14:58:50		Manual
R ALVES MOURA-ME	15.731.162/0001-77	R\$ 1.089,00	28/06/2022 14:59:00		Manual
BOREAL SUL COMERCIAL LTDA	39.422.751/0001-31	R\$ 1.020,00	28/06/2022 14:59:25		Manual
R ALVES MOURA-ME	15.731.162/0001-77	R\$ 1.010,00	28/06/2022 14:59:31		Manual
BOREAL SUL COMERCIAL LTDA	39.422.751/0001-31	R\$ 1.000,00	28/06/2022 15:00:15		Manual
R ALVES MOURA-ME	15.731.162/0001-77	R\$ 999,00	28/06/2022 15:00:33		Manual
BOREAL SUL COMERCIAL LTDA	39.422.751/0001-31	R\$ 970,00	28/06/2022 15:01:08		Manual
R ALVES MOURA-ME	15.731.162/0001-77	R\$ 969,00	28/06/2022 15:01:12		Manual
BOREAL SUL COMERCIAL LTDA	39.422.751/0001-31	R\$ 960,00	28/06/2022 15:02:40		Manual
R ALVES MOURA-ME	15.731.162/0001-77	R\$ 959,00	28/06/2022 15:02:45		Manual
BOREAL SUL COMERCIAL LTDA	39.422.751/0001-31	R\$ 950,00	28/06/2022 15:03:21		Manual
R ALVES MOURA-ME	15.731.162/0001-77	R\$ 949,00	28/06/2022 15:03:24		Manual
BOREAL SUL COMERCIAL LTDA	39.422.751/0001-31	R\$ 945,00	28/06/2022 15:03:34		Manual
R ALVES MOURA-ME	15.731.162/0001-77	R\$ 944,00	28/06/2022 15:03:38		Manual
BOREAL SUL COMERCIAL LTDA	39.422.751/0001-31	R\$ 940,00	28/06/2022 15:04:19		Manual
R ALVES MOURA-ME	15.731.162/0001-77	R\$ 939,00	28/06/2022 15:04:25		Manual
BOREAL SUL COMERCIAL LTDA	39.422.751/0001-31	R\$ 930,00	28/06/2022 15:04:31		Manual
R ALVES MOURA-ME	15.731.162/0001-77	R\$ 929,00	28/06/2022 15:04:36		Manual
BOREAL SUL COMERCIAL LTDA	39.422.751/0001-31	R\$ 928,00	28/06/2022 15:05:32		Manual
R ALVES MOURA-ME	15.731.162/0001-77	R\$ 927,00	28/06/2022 15:05:41		Manual
BOREAL SUL COMERCIAL LTDA	39.422.751/0001-31	R\$ 926,00	28/06/2022 15:06:31		Manual
R ALVES MOURA-ME	15.731.162/0001-77	R\$ 924,00	28/06/2022 15:06:35		Manual
BOREAL SUL COMERCIAL LTDA	39.422.751/0001-31	R\$ 923,00	28/06/2022 15:06:45		Manual
R ALVES MOURA-ME	15.731.162/0001-77	R\$ 922,20	28/06/2022 15:07:04		Manual

## Mensagens do Item 12

Usuário	Data/Hora	Mensagem
---------	-----------	----------

Sistema	28/06/2022 14:09:29	O ITEM 12 foi ordenado e classificado. Boa sorte!
---------	---------------------	---

## Mensagens do Item 12

Usuário	Data/Hora	Mensagem
Sistema	28/06/2022 14:48:11	O ITEM 12 está na fase competitiva e sua disputa durará <b>10 (dez) minutos</b> . Sr(s) Fornecedor(es), não havendo novos lances nos últimos <b>02 (dois) minutos</b> da fase competitiva o ITEM 12 será encerrado automaticamente.
Sistema	28/06/2022 14:58:14	A etapa de envio de lances do ITEM 12 foi prorrogada automaticamente e será de <b>02 (dois) minutos</b> . Boa sorte!
Sistema	28/06/2022 15:09:06	A prorrogação automática do ITEM 12 está encerrada.
Sistema	28/06/2022 15:27:39	O ITEM 12 está em negociação e ficará aberto para lances pelo período de <b>10 minutos</b> .
Sistema	28/06/2022 15:37:41	O tempo de negociação está <b>encerrado</b> .
Sistema	28/06/2022 15:42:35	O fornecedor <b>R ALVES MOURA-ME</b> venceu o ITEM - 12 pelo valor de <b>R\$922,20</b> .
Sistema	28/06/2022 16:37:53	Srs. licitantes, após a análise dos documentos inseridos na plataforma, hei por bem, <b>HABILITAR</b> o fornecedor <b>R ALVES MOURA-ME -15.731.162/0001-77</b> , tendo em vista, que cumpriu os requisitos habilitatórios exigidos no instrumento convocatório.
Sistema	28/06/2022 16:40:17	Sr(s). fornecedor(es) está aberto o prazo de <b>30 minutos</b> para intenção de recurso, se houver interesse em recorrer esse o momento para se manifestar.
Sistema	28/06/2022 16:57:17	O fornecedor <b>RONALDO F DE SOUZA EIRELI</b> manifestou intenção de recurso pelo seguinte motivo: <i>mmanifestamos intenção de recurso, em razão da participação no cota específica a me/epp por empresas de movimentações superiores a faixa de me e epp, gostaríamos também de solicitar que seja feito a comprovação exequividade dos preços ofertados pelas vencedoras apresentando notas de entradas e saídas de produtos das marcas apresentadas na proposta inicial, pois nos que praticamos e executamos compras e vendas de produtos de mesma mar e compramos de mesmos fornecedores sabemos que os preços estão inferiores ao de compra, levamos também a informação que iremos ingressar nas vias externas para averiguar prejuízos que possam causar pela declaração de vencedoras.</i>
Sistema	28/06/2022 17:31:39	A manifestação de Intenção de Recurso de <b>RONALDO F DE SOUZA EIRELI</b> foi recebida pelo seguinte motivo: <i>Prazo concedido para apresentação de recurso e contrarrazão.. E foi aberto o prazo para que o fornecedor envie as razões até 01/07/2022 e os outros interessados envie as contra razões até 06/07/2022.</i>
Sistema	07/07/2022 15:18:16	O recurso do <b>RONALDO F DE SOUZA EIRELI</b> foi indeferido pelo seguinte motivo: <i>A empresa teve o prazo para apresentar os motivos da intenção de recurso, no entanto, não foi enviado o recurso. Destacamos ainda que as empresas habilitadas estão enquadradas no limite de ME e EPP, conforme análise dos balanços patrimoniais; Destacamos ainda que a composição de custo é facultativa, e, que a licitação por se tratar de menor preço, cabe as licitantes se responsabilizar por seus respectivos preços..</i>
Sistema	08/07/2022 14:48:28	A disputa do ITEM 12 está encerrada.

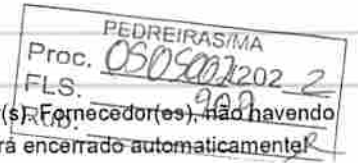

## Classificação Final do Item 12

Posição	Licitante	CNPJ	Melhor Oferta R.
1º	R ALVES MOURA-ME	15.731.162/0001-77	R\$ 922,20
2º	BOREAL SUL COMERCIAL LTDA	39.422.751/0001-31	R\$ 923,00
3º	RONALDO F DE SOUZA EIRELI	32.855.084/0001-31	R\$ 1.100,00

## Recursos do Item 12

Fornecedor	CNPJ	Data/Hora	Declaração	Decisão	Tipo
------------	------	-----------	------------	---------	------





## Recursos do Item 12

Fornecedor	CNPJ	Data/Hora	Declaração	Decisão	Indeferido
RONALDO F DE SOUZA EIRELI	32855084000131	28/06/2022 16:57:17	mmanifestamos intenção de recurso, em razão da participação no cota especifica a me/epp por empresas de movimentações superiores a faixa de me e epp. gostaríamos tambem de solicitar que seja feito a comprovação exequividade dos preços ofertados pelas vencedoras apresentando notas de entradas e saidas de produtos das marcas apresentadas na proposta inicial, pois nos que praticamos e executamos compras e vendas de podutos de mesma mar e compramos de mesmos fornecedores sabemos que os preços estão inferiores ao de compra. levamos tambem a informação que iremos ingressar nas vias externas para averiguar prejuizos que possam causar pela declaração de vencedoras.	A empresa teve o prazo para apresentar os motivos da intanção de recurso, no entanto, não foi enviado o recurso. Destacamos ainda que as empresas habilitadas estão enquadradas no limite de ME e EPP, conforme análise dos balanços patrimoniais; Destacamos ainda que a composição de custo é facultativa, e, que a licitação por se tratar de menor preço, cabe as licitantes se responsabilizar por seus respectivos preços.	

## Histórico de propostas, lances e mensagens

## Propostas Inicias do Item 13

ID	Fornecedor	CNPJ	Marca	Modelo	Proposta R\$	Situação	Motivo
39199	RONALDO F DE SOUZA EIRELI	32855084000131	MAGGIOM	MAGGIOM	R\$ 215,77	Classificada	--
39591	R ALVES MOURA-ME	15731162000177	IRA	R18	R\$ 215,00	Classificada	--

## Lances do Item 13

Fornecedor	CNPJ	Valor Lance R\$	Data/Hora	Tipo
RONALDO F DE SOUZA EIRELI	32.855.084/0001-31	R\$ 215,77	28/06/2022 06:35:43	Classificado
R ALVES MOURA-ME	15.731.162/0001-77	R\$ 215,00	27/06/2022 15:15:06	Classificado
R ALVES MOURA-ME	15.731.162/0001-77	R\$ 210,00	28/06/2022 15:28:41	Negociacao

## Mensagens do Item 13

Usuário	Data/Hora	Mensagem
Sistema	28/06/2022 14:09:29	O ITEM 13 foi ordenado e classificado. Boa sorte!
Sistema	28/06/2022 14:48:11	O ITEM 13 está na fase competitiva e sua disputa durará 10 (dez) minutos. Sr(s). Fornecedor(es), não havendo novos lances nos últimos 02 (dois) minutos da fase competitiva o ITEM 13 será encerrado automaticamente!
Sistema	28/06/2022 14:58:14	Como não houve lances nos últimos 02 (dois) minutos da fase competitiva o ITEM 13 foi encerrado SEM a prorrogação automática.
Sistema	28/06/2022 15:27:39	O ITEM 13 está em negociação e ficará aberto para lances pelo período de 10 minutos.
Sistema	28/06/2022 15:28:41	ITEM 13 negociado no valor de R\$ 210,00 pelo fornecedor ID: 39591 - Data Prop.: 27/06/2022 15:15:06
Sistema	28/06/2022 15:37:41	O tempo de negociação está encerrado.
Sistema	28/06/2022 15:42:35	O fornecedor R ALVES MOURA-ME venceu o ITEM - 13 pelo valor de R\$210,00.
Sistema	28/06/2022 16:37:53	Srs. licitantes, após a análise dos documentos inseridos na plataforma, hei por bem, HABILITAR o fornecedor R ALVES MOURA-ME -15.731.162/0001-77 , tendo em vista, que cumpriu os requisitos habilitatórios exigidos no instrumento convocatório.

PEDREIRAS/MA	
Proc.	080702202 2
FLS.	911
Rub.	

## Mensagens do Item 13

Usuário	Data/Hora	Mensagem
Sistema	28/06/2022 16:40:17	Sr(s). fornecedor(es) está aberto o prazo de <b>30 minutos</b> para intenção de recurso, se houver interesse em recorrer esse o momento para se manifestar.
Sistema	28/06/2022 16:57:17	O fornecedor <b>RONALDO F DE SOUZA EIRELI</b> manifestou intenção de recurso pelo seguinte motivo: <i>mmanifestamos intenção de recurso, em razão da participação no cota especifica a me/epp por empresas de movimentações superiores a faixa de me e epp. gostaríamos tambem de solicitar que seja feito a comprovação exequividade dos preços ofertados pelas vencedoras apresentando notas de entradas e saidas de produtos das marcas apresentadas na proposta inicial, pois nos que praticamos e executamos compras e vendas de podutos de mesma mar e compramos de mesmos fornecedores sabemos que os preços estão inferiores ao de compra. levamos tambem a informação que iremos ingressar nas vias externas para averiguar prejuizos que possam causar pela declaração de vencedoras.</i>
Sistema	28/06/2022 17:31:39	A manifestação de Intenção de Recurso de <b>RONALDO F DE SOUZA EIRELI</b> foi recebida pelo seguinte motivo: <i>Prazo concedido para apresentação de recurso e contrarrazão.. E foi aberto o prazo para que o fornecedor envie as razões até 01/07/2022 e os outros interessados envie as contra razões até 06/07/2022.</i>
Sistema	07/07/2022 15:18:16	O recurso do <b>RONALDO F DE SOUZA EIRELI</b> foi indeferido pelo seguinte motivo: <i>A empresa teve o prazo para apresentar os motivos da intenção de recurso, no entanto, não foi enviado o recurso. Destacamos ainda que as empresas habilitadas estão enquadradas no limite de ME e EPP, conforme análise dos balanços patrimoniais; Destacamos ainda que a composição de custo é facultativa, e, que a licitação por se tratar de menor preço, cabe as licitantes se responsabilizar por seus respectivos preços..</i>
Sistema	08/07/2022 14:48:28	A disputa do <b>ITEM 13</b> está encerrada.

## Classificação Final do Item 13

Posição	Licitante	CNPJ	Melhor Oferta R\$
1º	R ALVES MOURA-ME	15.731.162/0001-77	R\$ 210,00
2º	RONALDO F DE SOUZA EIRELI	32.855.084/0001-31	R\$ 215,77

## Recursos do Item 13

Fornecedor	CNPJ	Data/Hora	Declaração	Decisão	Tipo
RONALDO F DE SOUZA EIRELI	32855084000131	28/06/2022 16:57:17	mmanifestamos intenção de recurso, em razão da participação no cota especifica a me/epp por empresas de movimentações superiores a faixa de me e epp. gostaríamos tambem de solicitar que seja feito a comprovação exequividade dos preços ofertados pelas vencedoras apresentando notas de entradas e saidas de produtos das marcas apresentadas na proposta inicial, pois nos que praticamos e executamos compras e vendas de podutos de mesma mar e compramos de mesmos fornecedores sabemos que os preços estão inferiores ao de compra. levamos tambem a informação que iremos ingressar nas vias externas para averiguar prejuizos que possam causar pela declaração de vencedoras.	A empresa teve o prazo para apresentar os motivos da intenção de recurso, no entanto, não foi enviado o recurso. Destacamos ainda que as empresas habilitadas estão enquadradas no limite de ME e EPP, conforme análise dos balanços patrimoniais; Destacamos ainda que a composição de custo é facultativa, e, que a licitação por se tratar de menor preço, cabe as licitantes se responsabilizar por seus respectivos preços.	Indeferido

## Histórico de propostas, lances e mensagens

## Propostas Iniciais do Item 14

ID	Fornecedor	CNPJ	Marca	Modelo	Proposta R\$	Situação	Motivo
71386	RONALDO F DE SOUZA EIRELI	32855084000131	MAGGIOM	MAGGIOM	R\$ 340,42	Classificada	--
27920	R ALVES MOURA-ME	15731162000177	IRA	R18	R\$ 340,00	Classificada	--



## Lances do Item 14

Fornecedor	CNPJ	Valor Lance R\$	Data/Hora	Tipo
RONALDO F DE SOUZA EIRELI	32.855.084/0001-31	R\$ 340,42	28/06/2022 06:35:43	Classificado
R ALVES MOURA-ME	15.731.162/0001-77	R\$ 340,00	27/06/2022 15:15:06	Classificado
RONALDO F DE SOUZA EIRELI	32.855.084/0001-31	R\$ 300,00	28/06/2022 14:55:24	Manual
R ALVES MOURA-ME	15.731.162/0001-77	R\$ 299,00	28/06/2022 14:56:07	Manual
RONALDO F DE SOUZA EIRELI	32.855.084/0001-31	R\$ 280,00	28/06/2022 14:57:14	Manual
R ALVES MOURA-ME	15.731.162/0001-77	R\$ 279,00	28/06/2022 14:57:17	Manual
RONALDO F DE SOUZA EIRELI	32.855.084/0001-31	R\$ 270,00	28/06/2022 14:58:06	Manual
R ALVES MOURA-ME	15.731.162/0001-77	R\$ 269,00	28/06/2022 14:58:25	Manual
RONALDO F DE SOUZA EIRELI	32.855.084/0001-31	R\$ 260,00	28/06/2022 15:00:02	Manual
R ALVES MOURA-ME	15.731.162/0001-77	R\$ 259,00	28/06/2022 15:00:21	Manual
RONALDO F DE SOUZA EIRELI	32.855.084/0001-31	R\$ 258,00	28/06/2022 15:01:45	Manual
R ALVES MOURA-ME	15.731.162/0001-77	R\$ 257,00	28/06/2022 15:02:00	Manual

## Mensagens do Item 14

Usuário	Data/Hora	Mensagem
Sistema	28/06/2022 14:09:29	O ITEM 14 foi ordenado e classificado. Boa sorte!
Sistema	28/06/2022 14:48:11	O ITEM 14 está na fase competitiva e sua disputa durará <b>10 (dez) minutos</b> . Sr(s). Fornecedor(es), não havendo novos lances nos últimos <b>02 (dois) minutos</b> da fase competitiva o ITEM 14 será encerrado automaticamente!
Sistema	28/06/2022 14:58:14	A etapa de envio de lances do ITEM 14 foi prorrogada automaticamente e será de <b>02 (dois) minutos</b> . Boa sorte!
Sistema	28/06/2022 15:04:01	A prorrogação automática do ITEM 14 está encerrada.
Sistema	28/06/2022 15:27:39	O ITEM 14 está em negociação e ficará aberto para lances pelo período de <b>10 minutos</b> .
Sistema	28/06/2022 15:37:41	O tempo de negociação está <b>encerrado</b> .
Sistema	28/06/2022 15:42:35	O fornecedor <b>R ALVES MOURA-ME</b> venceu o ITEM - 14 pelo valor de <b>R\$257,00</b> .
Sistema	28/06/2022 16:37:53	Srs. licitantes, após a análise dos documentos inseridos na plataforma, hei por bem, <b>HABILITAR</b> o fornecedor <b>R ALVES MOURA-ME -15.731.162/0001-77</b> , tendo em vista, que cumpriu os requisitos habilitatórios exigidos no instrumento convocatório.
Sistema	28/06/2022 16:40:17	Sr(s). fornecedor(es) está aberto o prazo de <b>30 minutos</b> para intenção de recurso, se houver interesse em recorrer esse o momento para se manifestar.
Sistema	28/06/2022 16:57:17	O fornecedor <b>RONALDO F DE SOUZA EIRELI</b> manifestou intenção de recurso pelo seguinte motivo: <i>mmanifestamos intenção de recurso, em razão da participação no cota específica a me/epp por empresas de movimentações superiores a faixa de me e epp. gostaríamos também de solicitar que seja feito a comprovação exequividade dos preços ofertados pelas vencedoras apresentando notas de entradas e saídas de produtos das marcas apresentadas na proposta inicial, pois nos que praticamos e executamos compras e vendas de produtos de mesma mar e compramos de mesmos fornecedores sabemos que os preços estão inferiores ao de compra. levamos também a informação que iremos ingressar nas vias externas para averiguar prejuízos que possam causar pela declaração de vencedoras.</i>
Sistema	28/06/2022 17:31:39	A manifestação de Intenção de Recurso de <b>RONALDO F DE SOUZA EIRELI</b> foi recebida pelo seguinte motivo: <i>Prazo concedido para apresentação de recurso e contrarrazão.</i> . E foi aberto o prazo para que o fornecedor envie as razões até <b>01/07/2022</b> e os outros interessados envie as contra razões até <b>06/07/2022</b> .



## Mensagens do Item 14

## Usuário Data/Hora Mensagem

Sistema 07/07/2022 15:18:16 O recurso do RONALDO F DE SOUZA EIRELI foi indeferido pelo seguinte motivo: *A empresa teve o prazo para apresentar os motivos da intenção de recurso, no entanto, não foi enviado o recurso. Destacamos ainda que as empresas habilitadas estão enquadradas no limite de ME e EPP, conforme análise dos balanços patrimoniais; Destacamos ainda que a composição de custo é facultativa, e, que a licitação por se tratar de menor preço, cabe as licitantes se responsabilizar por seus respectivos preços..*

Sistema 08/07/2022 14:48:28 A disputa do ITEM 14 está encerrada.

## Classificação Final do Item 14

Posição	Licitante	CNPJ	Melhor Oferta R\$
1º	R ALVES MOURA-ME	15.731.162/0001-77	RS 257,00
2º	RONALDO F DE SOUZA EIRELI	32.855.084/0001-31	RS 258,00

## Recursos do Item 14

Fornecedor	CNPJ	Data/Hora	Declaração	Decisão	Tipo
RONALDO F DE SOUZA EIRELI	32855084000131	28/06/2022 16:57:17	mmanifestamos intenção de recurso, em razão da participação no cota especifica a me/epp por empresas de movimentações superiores a faixa de me e epp. gostaríamos tambem de solicitar que seja feito a comprovação exequividade dos preços ofertados pelas vencedoras apresentando notas de entradas e saidas de produtos das marcas apresentadas na proposta inicial, pois nos que praticamos e executamos compras e vendas de podutos de mesma mar e compramos de mesmos fornecedores sabemos que os preços estão inferiores ao de compra. levamos tambem a informação que iremos ingressar nas vias externas para averiguar prejizos que possam causar pela declaração de vencedoras.	A empresa teve o prazo para apresentar os motivos da intenção de recurso, no entanto, não foi enviado o recurso. Destacamos ainda que as empresas habilitadas estão enquadradas no limite de ME e EPP, conforme análise dos balanços patrimoniais; Destacamos ainda que a composição de custo é facultativa, e, que a licitação por se tratar de menor preço, cabe as licitantes se responsabilizar por seus respectivos preços.	Indeferido

## Histórico de propostas, lances e mensagens

## Propostas Inicias do Item 15

ID	Fornecedor	CNPJ	Marca	Modelo	Proposta		
					R\$	Situação	Motivo
63334	RONALDO F DE SOUZA EIRELI	32855084000131	ECOVISION	ECOVISION	R\$ 1.570,82	Classificada	--
44350	BOREAL SUL COMERCIAL LTDA	39422751000131	APTANY	102T RU101 EXPEDITE -	R\$ 1.570,82	Classificada	--
44980	R ALVES MOURA-ME	15731162000177	CONTINENTAL	SEMPERIT	R\$ 1.570,00	Classificada	--

## Lances do Item 15

Fornecedor	CNPJ	Valor Lance R\$	Data/Hora	Tipo
BOREAL SUL COMERCIAL LTDA	39.422.751/0001-31	R\$ 1.570,82	27/06/2022 18:11:57	Classificado
RONALDO F DE SOUZA EIRELI	32.855.084/0001-31	R\$ 1.570,82	28/06/2022 06:35:43	Classificado
R ALVES MOURA-ME	15.731.162/0001-77	R\$ 1.570,00	27/06/2022 15:15:06	Classificado

## Lances do Item 15

Fornecedor	CNPJ	Valor Lance R\$	Data/Hora	
BOREAL SUL COMERCIAL LTDA	39.422.751/0001-31	R\$ 1.560,00	28/06/2022 14:54:26	Manual
R ALVES MOURA-ME	15.731.162/0001-77	R\$ 1.559,00	28/06/2022 14:54:34	Manual
RONALDO F DE SOUZA EIRELI	32.855.084/0001-31	R\$ 1.500,00	28/06/2022 14:55:28	Manual
BOREAL SUL COMERCIAL LTDA	39.422.751/0001-31	R\$ 1.450,00	28/06/2022 14:55:37	Manual
R ALVES MOURA-ME	15.731.162/0001-77	R\$ 1.449,00	28/06/2022 14:56:10	Manual
BOREAL SUL COMERCIAL LTDA	39.422.751/0001-31	R\$ 1.448,00	28/06/2022 14:56:30	Manual
R ALVES MOURA-ME	15.731.162/0001-77	R\$ 1.447,00	28/06/2022 14:56:36	Manual
BOREAL SUL COMERCIAL LTDA	39.422.751/0001-31	R\$ 1.446,00	28/06/2022 14:56:42	Manual
R ALVES MOURA-ME	15.731.162/0001-77	R\$ 1.445,00	28/06/2022 14:56:46	Manual
RONALDO F DE SOUZA EIRELI	32.855.084/0001-31	R\$ 1.400,00	28/06/2022 14:57:14	Manual
R ALVES MOURA-ME	15.731.162/0001-77	R\$ 1.399,00	28/06/2022 14:57:20	Manual
RONALDO F DE SOUZA EIRELI	32.855.084/0001-31	R\$ 1.390,00	28/06/2022 14:58:02	Manual
R ALVES MOURA-ME	15.731.162/0001-77	R\$ 1.389,00	28/06/2022 14:58:09	Manual
BOREAL SUL COMERCIAL LTDA	39.422.751/0001-31	R\$ 1.380,00	28/06/2022 14:58:31	Manual
R ALVES MOURA-ME	15.731.162/0001-77	R\$ 1.379,00	28/06/2022 14:58:36	Manual
BOREAL SUL COMERCIAL LTDA	39.422.751/0001-31	R\$ 1.300,00	28/06/2022 14:58:56	Manual
R ALVES MOURA-ME	15.731.162/0001-77	R\$ 1.299,00	28/06/2022 14:59:03	Manual
BOREAL SUL COMERCIAL LTDA	39.422.751/0001-31	R\$ 1.200,00	28/06/2022 14:59:32	Manual
R ALVES MOURA-ME	15.731.162/0001-77	R\$ 1.199,00	28/06/2022 14:59:38	Manual
RONALDO F DE SOUZA EIRELI	32.855.084/0001-31	R\$ 1.100,00	28/06/2022 15:00:05	Manual
R ALVES MOURA-ME	15.731.162/0001-77	R\$ 1.099,00	28/06/2022 15:00:23	Manual
BOREAL SUL COMERCIAL LTDA	39.422.751/0001-31	R\$ 1.000,00	28/06/2022 15:00:24	Manual
R ALVES MOURA-ME	15.731.162/0001-77	R\$ 999,00	28/06/2022 15:00:36	Manual
RONALDO F DE SOUZA EIRELI	32.855.084/0001-31	R\$ 998,00	28/06/2022 15:01:46	Intermediario
BOREAL SUL COMERCIAL LTDA	39.422.751/0001-31	R\$ 950,00	28/06/2022 15:01:18	Manual
R ALVES MOURA-ME	15.731.162/0001-77	R\$ 949,00	28/06/2022 15:01:22	Manual
BOREAL SUL COMERCIAL LTDA	39.422.751/0001-31	R\$ 935,00	28/06/2022 15:02:31	Manual
R ALVES MOURA-ME	15.731.162/0001-77	R\$ 934,00	28/06/2022 15:02:41	Manual
BOREAL SUL COMERCIAL LTDA	39.422.751/0001-31	R\$ 920,00	28/06/2022 15:02:48	Manual
R ALVES MOURA-ME	15.731.162/0001-77	R\$ 919,00	28/06/2022 15:02:52	Manual
BOREAL SUL COMERCIAL LTDA	39.422.751/0001-31	R\$ 900,00	28/06/2022 15:03:28	Manual
R ALVES MOURA-ME	15.731.162/0001-77	R\$ 899,00	28/06/2022 15:03:33	Manual
BOREAL SUL COMERCIAL LTDA	39.422.751/0001-31	R\$ 890,00	28/06/2022 15:04:26	Manual
R ALVES MOURA-ME	15.731.162/0001-77	R\$ 889,00	28/06/2022 15:04:31	Manual
BOREAL SUL COMERCIAL LTDA	39.422.751/0001-31	R\$ 870,00	28/06/2022 15:04:38	Manual
R ALVES MOURA-ME	15.731.162/0001-77	R\$ 869,00	28/06/2022 15:04:42	Manual
BOREAL SUL COMERCIAL LTDA	39.422.751/0001-31	R\$ 865,00	28/06/2022 15:05:40	Manual
R ALVES MOURA-ME	15.731.162/0001-77	R\$ 864,00	28/06/2022 15:05:47	Manual
BOREAL SUL COMERCIAL LTDA	39.422.751/0001-31	R\$ 863,00	28/06/2022 15:06:25	Manual
R ALVES MOURA-ME	15.731.162/0001-77	R\$ 862,00	28/06/2022 15:06:39	Manual

PEDREIRAS/MA  
 Proc: 090000202 Z  
 FLS. Tipo 919  
 Rub. Manual



## Lances do Item 15

Fornecedor	CNPJ	Valor Lance R\$	Data/Hora	Tipo
BOREAL SUL COMERCIAL LTDA	39.422.751/0001-31	R\$ 861,00	28/06/2022 15:06:55	Manual
R ALVES MOURA-ME	15.731.162/0001-77	R\$ 860,00	28/06/2022 15:07:14	Manual
BOREAL SUL COMERCIAL LTDA	39.422.751/0001-31	R\$ 859,00	28/06/2022 15:07:35	Manual
R ALVES MOURA-ME	15.731.162/0001-77	R\$ 858,00	28/06/2022 15:07:54	Manual

## Mensagens do Item 15

Usuário	Data/Hora	Mensagem
Sistema	28/06/2022 14:09:29	O ITEM 15 foi ordenado e classificado. Boa sorte!
Sistema	28/06/2022 14:48:11	O ITEM 15 está na fase competitiva e sua disputa durará <b>10 (dez) minutos</b> . Sr(s). Fornecedor(es), não havendo novos lances nos últimos <b>02 (dois) minutos</b> da fase competitiva o ITEM 15 será encerrado automaticamente!
Sistema	28/06/2022 14:58:14	A etapa de envio de lances do ITEM 15 foi prorrogada automaticamente e será de <b>02 (dois) minutos</b> . Boa sorte!
Sistema	28/06/2022 15:09:55	A prorrogação automática do ITEM 15 está encerrada.
Sistema	28/06/2022 15:27:39	O ITEM 15 está em negociação e ficará aberto para lances pelo período de <b>10 minutos</b> .
Sistema	28/06/2022 15:37:41	O tempo de negociação está encerrado.
Sistema	28/06/2022 15:42:35	O fornecedor <b>R ALVES MOURA-ME</b> venceu o ITEM - 15 pelo valor de <b>R\$858,00</b> .
Sistema	28/06/2022 16:37:53	Srs. licitantes, após a análise dos documentos inseridos na plataforma, hei por bem, <b>HABILITAR</b> o fornecedor <b>R ALVES MOURA-ME -15.731.162/0001-77</b> , tendo em vista, que cumpriu os requisitos habilitatórios exigidos no instrumento convocatório.
Sistema	28/06/2022 16:40:17	Sr(s). fornecedor(es) está aberto o prazo de <b>30 minutos</b> para intenção de recurso, se houver interesse em recorrer esse o momento para se manifestar.
Sistema	28/06/2022 16:57:17	O fornecedor <b>RONALDO F DE SOUZA EIRELI</b> manifestou intenção de recurso pelo seguinte motivo: <i>manifestamos intenção de recurso, em razão da participação no cota específica a me/epp por empresas de movimentações superiores a faixa de me e epp. gostaríamos também de solicitar que seja feito a comprovação exequividade dos preços ofertados pelas vencedoras apresentando notas de entradas e saídas de produtos das marcas apresentadas na proposta inicial, pois nos que praticamos e executamos compras e vendas de produtos de mesma mar e compramos de mesmos fornecedores sabemos que os preços estão inferiores ao de compra. levamos também a informação que iremos ingressar nas vias externas para averiguar prejuízos que possam causar pela declaração de vencedoras.</i>
Sistema	28/06/2022 17:31:39	A manifestação de Intenção de Recurso da <b>RONALDO F DE SOUZA EIRELI</b> foi recebida pelo seguinte motivo: <i>Prazo concedido para apresentação de recurso e contrarrazão.. E foi aberto o prazo para que o fornecedor envie as razões até 01/07/2022 e os outros interessados envie as contra razões até 06/07/2022.</i>
Sistema	07/07/2022 15:18:16	O recurso do <b>RONALDO F DE SOUZA EIRELI</b> foi indeferido pelo seguinte motivo: <i>A empresa teve o prazo para apresentar os motivos da intenção de recurso, no entanto, não foi enviado o recurso. Destacamos ainda que as empresas habilitadas estão enquadradas no limite de ME e EPP, conforme análise dos balanços patrimoniais; Destacamos ainda que a composição de custo é facultativa, e, que a licitação por se tratar de menor preço, cabe as licitantes se responsabilizar por seus respectivos preços..</i>
Sistema	08/07/2022 14:48:28	A disputa do ITEM 15 está encerrada.

## Classificação Final do Item 15

Posição	Licitante	CNPJ	Melhor Oferta R\$
---------	-----------	------	-------------------

## Classificação Final do Item 15

Posição	Licitante	CNPJ	
1º	R ALVES MOURA-ME	15.731.162/0001-77	
2º	BOREAL SUL COMERCIAL LTDA	39.422.751/0001-31	R\$ 859,00
3º	RONALDO F DE SOUZA EIRELI	32.855.084/0001-31	R\$ 998,00

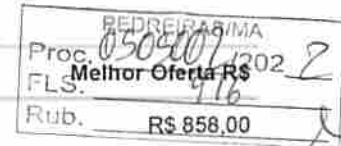

## Recursos do Item 15

Fornecedor	CNPJ	Data/Hora	Declaração	Decisão	Tipo
RONALDO F DE SOUZA EIRELI	32855084000131	28/06/2022 16:57:17	manifestamos intenção de recurso, em razão da participação no cota específica a me/epp por empresas de movimentações superiores a faixa de me e epp. gostaríamos também de solicitar que seja feito a comprovação exequividade dos preços ofertados pelas vencedoras apresentando notas de entradas e saídas de produtos das marcas apresentadas na proposta inicial, pois nos que praticamos e executamos compras e vendas de produtos de mesma marca e compramos de mesmos fornecedores sabemos que os preços estão inferiores ao de compra. levamos também a informação que iremos ingressar nas vias externas para averiguar prejuízos que possam causar pela declaração de vencedoras.	A empresa teve o prazo para apresentar os motivos da intenção de recurso, no entanto, não foi enviado o recurso. Destacamos ainda que as empresas habilitadas estão enquadradas no limite de ME e EPP, conforme análise dos balanços patrimoniais; Destacamos ainda que a composição de custo é facultativa, e, que a licitação por se tratar de menor preço, cabe as licitantes se responsabilizar por seus respectivos preços.	Indeferido

## Histórico de propostas, lances e mensagens

## Propostas Iniciais do Item 16

ID	Fornecedor	CNPJ	Marca	Modelo	Proposta R\$	Situação	Motivo
38160	BOREAL SUL COMERCIAL LTDA	39422751000131	ROADKING	C 10PR 121/120R ARGOS RF19 -	R\$ 1.543,89	Classificada	--
22262	RONALDO F DE SOUZA EIRELI	32855084000131	AUSTONE	AUSTONE	R\$ 1.543,89	Classificada	--
59859	R ALVES MOURA-ME	15731162000177	CONTINENTAL	VANCAP	R\$ 1.543,00	Classificada	--

## Lances do Item 16

Fornecedor	CNPJ	Valor Lance R\$	Data/Hora	Tipo
BOREAL SUL COMERCIAL LTDA	39.422.751/0001-31	R\$ 1.543,89	27/06/2022 18:11:57	Fornecedor Desclassificado
RONALDO F DE SOUZA EIRELI	32.855.084/0001-31	R\$ 1.543,89	28/06/2022 06:35:43	Classificado
R ALVES MOURA-ME	15.731.162/0001-77	R\$ 1.543,00	27/06/2022 15:15:06	Classificado
BOREAL SUL COMERCIAL LTDA	39.422.751/0001-31	R\$ 1.540,00	28/06/2022 14:54:34	Fornecedor Desclassificado
R ALVES MOURA-ME	15.731.162/0001-77	R\$ 1.539,00	28/06/2022 14:54:37	Manual
RONALDO F DE SOUZA EIRELI	32.855.084/0001-31	R\$ 1.500,00	28/06/2022 14:55:29	Manual
BOREAL SUL COMERCIAL LTDA	39.422.751/0001-31	R\$ 1.400,00	28/06/2022 14:55:46	Fornecedor Desclassificado
R ALVES MOURA-ME	15.731.162/0001-77	R\$ 1.399,00	28/06/2022 14:56:12	Manual
BOREAL SUL COMERCIAL LTDA	39.422.751/0001-31	R\$ 1.398,00	28/06/2022 14:56:33	Fornecedor Desclassificado
R ALVES MOURA-ME	15.731.162/0001-77	R\$ 1.397,00	28/06/2022 14:56:38	Manual
BOREAL SUL COMERCIAL LTDA	39.422.751/0001-31	R\$ 1.395,00	28/06/2022 14:56:44	Fornecedor Desclassificado

Proc.	09050072022	2
FLS.	977	
Pub.		

## Lances do Item 16

Fornecedor	CNPJ	Valor Lance R\$	Data/Hora	Tipo
R ALVES MOURA-ME	15.731.162/0001-77	R\$ 1.394,00	28/06/2022 14:56:49	Manual
RONALDO F DE SOUZA EIRELI	32.855.084/0001-31	R\$ 1.300,00	28/06/2022 14:57:13	Manual
R ALVES MOURA-ME	15.731.162/0001-77	R\$ 1.299,00	28/06/2022 14:57:22	Manual
RONALDO F DE SOUZA EIRELI	32.855.084/0001-31	R\$ 1.290,00	28/06/2022 14:58:09	Manual
R ALVES MOURA-ME	15.731.162/0001-77	R\$ 1.289,00	28/06/2022 14:58:27	Manual
RONALDO F DE SOUZA EIRELI	32.855.084/0001-31	R\$ 1.200,00	28/06/2022 15:00:04	Intermediario
BOREAL SUL COMERCIAL LTDA	39.422.751/0001-34	R\$ 1.100,00	28/06/2022 14:59:03	Fornecedor-Desclassificado
R ALVES MOURA-ME	15.731.162/0001-77	R\$ 1.099,00	28/06/2022 14:59:07	Manual
BOREAL SUL COMERCIAL LTDA	39.422.751/0001-34	R\$ 1.000,00	28/06/2022 14:59:42	Fornecedor-Desclassificado
R ALVES MOURA-ME	15.731.162/0001-77	R\$ 999,00	28/06/2022 14:59:56	Manual
RONALDO F DE SOUZA EIRELI	32.855.084/0001-31	R\$ 998,00	28/06/2022 15:00:14	Manual
BOREAL SUL COMERCIAL LTDA	39.422.751/0001-34	R\$ 890,00	28/06/2022 15:00:33	Fornecedor-Desclassificado
R ALVES MOURA-ME	15.731.162/0001-77	R\$ 889,00	28/06/2022 15:00:40	Manual
BOREAL SUL COMERCIAL LTDA	39.422.751/0001-34	R\$ 820,00	28/06/2022 15:01:27	Fornecedor-Desclassificado
R ALVES MOURA-ME	15.731.162/0001-77	R\$ 819,00	28/06/2022 15:01:31	Manual
BOREAL SUL COMERCIAL LTDA	39.422.751/0001-34	R\$ 815,00	28/06/2022 15:02:21	Fornecedor-Desclassificado
R ALVES MOURA-ME	15.731.162/0001-77	R\$ 814,00	28/06/2022 15:02:25	Manual
BOREAL SUL COMERCIAL LTDA	39.422.751/0001-34	R\$ 805,00	28/06/2022 15:02:56	Fornecedor-Desclassificado
R ALVES MOURA-ME	15.731.162/0001-77	R\$ 804,00	28/06/2022 15:03:05	Manual
BOREAL SUL COMERCIAL LTDA	39.422.751/0001-34	R\$ 790,00	28/06/2022 15:03:42	Fornecedor-Desclassificado
R ALVES MOURA-ME	15.731.162/0001-77	R\$ 789,00	28/06/2022 15:03:57	Manual
BOREAL SUL COMERCIAL LTDA	39.422.751/0001-34	R\$ 780,00	28/06/2022 15:04:44	Fornecedor-Desclassificado
R ALVES MOURA-ME	15.731.162/0001-77	R\$ 779,00	28/06/2022 15:04:48	Manual
BOREAL SUL COMERCIAL LTDA	39.422.751/0001-34	R\$ 770,00	28/06/2022 15:05:49	Fornecedor-Desclassificado

## Mensagens do Item 16

Usuário	Data/Hora	Mensagem
Sistema	28/06/2022 14:09:29	O ITEM 16 foi ordenado e classificado. Boa sorte!
Sistema	28/06/2022 14:48:11	O ITEM 16 está na fase competitiva e sua disputa durará <b>10 (dez) minutos</b> . Sr(s). Fornecedor(es), não havendo novos lances nos últimos <b>02 (dois) minutos</b> da fase competitiva o ITEM 16 será encerrado automaticamente!
Sistema	28/06/2022 14:58:14	A etapa de envio de lances do ITEM 16 foi prorrogada automaticamente e será de <b>02 (dois) minutos</b> . Boa sorte!
Sistema	28/06/2022 15:07:50	A prorrogação automática do ITEM 16 está encerrada.
Sistema	28/06/2022 15:27:39	O ITEM 16 está em negociação e ficará aberto para lances pelo período de <b>10 minutos</b> .
Sistema	28/06/2022 15:37:41	O tempo de negociação está encerrado.
Sistema	28/06/2022 15:42:35	O fornecedor BOREAL SUL COMERCIAL LTDA venceu o ITEM - 16 pelo valor de <b>R\$770,00</b> .



## Mensagens do Item 16

Proc.	0209002/2022	2
FLS.	918	

Usuário	Data/Hora	Mensagem
Sistema	28/06/2022 16:38:01	Srs. licitantes, após a análise dos documentos inseridos na plataforma, hei por bem, <b>HABILITAR</b> o fornecedor <b>BOREAL SUL COMERCIAL LTDA -39.422.751/0001-31</b> , tendo em vista, que cumpriu os requisitos habilitatórios exigidos no instrumento convocatório.
Sistema	28/06/2022 16:40:17	Sr(s). fornecedor(es) está aberto o prazo de <b>30 minutos</b> para intenção de recurso, se houver interesse em recorrer esse o momento para se manifestar.
Sistema	28/06/2022 16:57:17	O fornecedor <b>RONALDO F DE SOUZA EIRELI</b> manifestou intenção de recurso pelo seguinte motivo: <i>mmanifestamos intenção de recurso, em razão da participação no cota específica a me/epp por empresas de movimentações superiores a faixa de me e epp. gostaríamos também de solicitar que seja feito a comprovação exequividade dos preços ofertados pelas vencedoras apresentando notas de entradas e saídas de produtos das marcas apresentadas na proposta inicial, pois nos que praticamos e executamos compras e vendas de podutos de mesma mar e compramos de mesmos fornecedores sabemos que os preços estão inferiores ao de compra. levamos também a informação que iremos ingressar nas vias externas para averiguar prejuizos que possam causar pela declaração de vencedoras.</i>
Sistema	28/06/2022 17:31:39	A manifestação de Intenção de Recurso de <b>RONALDO F DE SOUZA EIRELI</b> foi recebida pelo seguinte motivo: <i>Prazo concedido para apresentação de recurso e contrarrazão.. E foi aberto o prazo para que o fornecedor envie as razões até 01/07/2022 e os outros interessados envie as contra razões até 06/07/2022.</i>
Sistema	07/07/2022 15:18:16	O recurso do <b>RONALDO F DE SOUZA EIRELI</b> foi indeferido pelo seguinte motivo: <i>A empresa teve o prazo para apresentar os motivos da intenção de recurso, no entanto, não foi enviado o recurso. Destacamos ainda que as empresas habilitadas estão enquadradas no limite de ME e EPP, conforme análise dos balanços patrimoniais; Destacamos ainda que a composição de custo é facultativa, e, que a licitação por se tratar de menor preço, cabe as licitantes se responsabilizar por seus respectivos preços..</i>
Sistema	07/07/2022 17:42:47	Fornecedor: <b>BOREAL SUL COMERCIAL LTDA</b> , com lance no valor de <b>R\$ 770,00</b> , sua proposta <b>FOI RECUSADA</b> pelo motivo abaixo: <b>Não enviou a proposta final.!</b>
Sistema	07/07/2022 17:42:48	O fornecedor <b>R ALVES MOURA-ME</b> venceu o <b>ITEM - 16</b> pelo valor de <b>R\$779,00</b> .
Sistema	08/07/2022 10:03:08	Srs. licitantes, após a análise dos documentos inseridos na plataforma, hei por bem, <b>HABILITAR</b> o fornecedor <b>R ALVES MOURA-ME -15.731.162/0001-77</b> , tendo em vista, que cumpriu os requisitos habilitatórios exigidos no instrumento convocatório.
Sistema	08/07/2022 14:48:28	A disputa do <b>ITEM 16</b> está encerrada.

## Classificação Final do Item 16

Posição	Licitante	CNPJ	Melhor Oferta R\$
1º	R ALVES MOURA-ME	15.731.162/0001-77	R\$ 779,00
2º	RONALDO F DE SOUZA EIRELI	32.855.084/0001-31	R\$ 998,00

## Recursos do Item 16

Fornecedor	CNPJ	Data/Hora	Declaração	Decisão	Tipo
------------	------	-----------	------------	---------	------

PEDREIRAS/MA	
Proc.	050802/2022
FLS.	979
Rub.	2
Tipo	

## Recursos do Item 16

Fornecedor	CNPJ	Data/Hora	Declaração	Decisão
RONALDO F DE SOUZA EIRELI	32855084000131	28/06/2022 16:57:17	mmanifestamos intenção de recurso, em razão da participação no cota especifica a me/epp por empresas de movimentações superiores a faixa de me e epp. gostaríamos tambem de solicitar que seja feito a comprovação exequividade dos preços ofertados pelas vencedoras apresentando notas de entradas e saídas de produtos das marcas apresentadas na proposta inicial, pois nos que praticamos e executamos compras e vendas de podutos de mesma mar e compramos de mesmos fornecedores sabemos que os preços estão inferiores ao de compra. levamos tambem a informação que iremos ingressar nas vias externas para averiguar prejizos que possam causar pela declaração de vencedoras.	A empresa teve o prazo para apresentar os motivos da intenção de recurso, no entanto, não foi enviado o recurso. Destacamos ainda que as empresas habilitadas estão enquadradas no limite de ME e EPP, conforme análise dos balanços patrimoniais; Destacamos ainda que a composição de custo é facultativa, e, que a licitação por se tratar de menor preço, cabe as licitantes se responsabilizar por seus respectivos preços.

## Histórico de propostas, lances e mensagens

## Propostas Inicias do Item 17

ID	Fornecedor	CNPJ	Marca	Modelo	Proposta R\$	Situação	Motivo
43927	RONALDO F DE SOUZA EIRELI	32855084000131	LASSA	LASSA	R\$ 657,16	Classificada	--
87254	R ALVES MOURA-ME	15731162000177	GOODYEAR	ASSURANCE	R\$ 657,00	Classificada	--
2731	BOREAL SUL COMERCIAL LTDA	39422751000131	CORDIANT	82H ROAD RUNNER	R\$ 657,16	Classificada	--

## Lances do Item 17

Fornecedor	CNPJ	Valor Lance R\$	Data/Hora	Tipo
BOREAL SUL COMERCIAL LTDA	39.422.751/0001-31	R\$ 657,16	27/06/2022 18:11:57	Classificado
RONALDO F DE SOUZA EIRELI	32.855.084/0001-31	R\$ 657,16	28/06/2022 06:35:43	Classificado
R ALVES MOURA-ME	15.731.162/0001-77	R\$ 657,00	27/06/2022 15:15:06	Classificado
RONALDO F DE SOUZA EIRELI	32.855.084/0001-31	R\$ 600,00	28/06/2022 14:55:29	Manual
BOREAL SUL COMERCIAL LTDA	39.422.751/0001-31	R\$ 598,00	28/06/2022 14:55:54	Manual
R ALVES MOURA-ME	15.731.162/0001-77	R\$ 597,00	28/06/2022 14:56:14	Manual
BOREAL SUL COMERCIAL LTDA	39.422.751/0001-31	R\$ 596,00	28/06/2022 14:56:36	Manual
R ALVES MOURA-ME	15.731.162/0001-77	R\$ 595,00	28/06/2022 14:56:40	Manual
RONALDO F DE SOUZA EIRELI	32.855.084/0001-31	R\$ 590,00	28/06/2022 14:57:12	Manual
R ALVES MOURA-ME	15.731.162/0001-77	R\$ 589,00	28/06/2022 14:57:24	Manual
RONALDO F DE SOUZA EIRELI	32.855.084/0001-31	R\$ 570,00	28/06/2022 14:58:10	Manual
R ALVES MOURA-ME	15.731.162/0001-77	R\$ 569,00	28/06/2022 14:58:30	Manual
BOREAL SUL COMERCIAL LTDA	39.422.751/0001-31	R\$ 540,00	28/06/2022 14:59:11	Manual
R ALVES MOURA-ME	15.731.162/0001-77	R\$ 539,00	28/06/2022 14:59:17	Manual
BOREAL SUL COMERCIAL LTDA	39.422.751/0001-31	R\$ 505,00	28/06/2022 14:59:49	Manual
R ALVES MOURA-ME	15.731.162/0001-77	R\$ 504,00	28/06/2022 14:59:59	Manual
RONALDO F DE SOUZA EIRELI	32.855.084/0001-31	R\$ 500,00	28/06/2022 15:00:15	Manual
BOREAL SUL COMERCIAL LTDA	39.422.751/0001-31	R\$ 470,00	28/06/2022 15:00:43	Manual
R ALVES MOURA-ME	15.731.162/0001-77	R\$ 469,00	28/06/2022 15:00:48	Manual

## Lances do Item 17

Fornecedor	CNPJ	Valor Lance R\$	Data/Hora	Manual
BOREAL SUL COMERCIAL LTDA	39.422.751/0001-31	R\$ 462,00	28/06/2022 15:01:35	Manual
R ALVES MOURA-ME	15.731.162/0001-77	R\$ 461,00	28/06/2022 15:02:23	Manual
BOREAL SUL COMERCIAL LTDA	39.422.751/0001-31	R\$ 459,00	28/06/2022 15:03:53	Manual
R ALVES MOURA-ME	15.731.162/0001-77	R\$ 458,00	28/06/2022 15:04:00	Manual
BOREAL SUL COMERCIAL LTDA	39.422.751/0001-31	R\$ 452,12	28/06/2022 15:04:54	Intermediario
RONALDO F DE SOUZA EIRELI	32.855.084/0001-31	R\$ 420,00	28/06/2022 15:04:25	Manual
R ALVES MOURA-ME	15.731.162/0001-77	R\$ 419,00	28/06/2022 15:04:28	Manual
RONALDO F DE SOUZA EIRELI	32.855.084/0001-31	R\$ 415,00	28/06/2022 15:04:35	Manual
R ALVES MOURA-ME	15.731.162/0001-77	R\$ 414,00	28/06/2022 15:04:39	Manual

PEDREIRAS/MA	
Proc. 02022022	2
Fls. Manual	920
Rub.	2

## Mensagens do Item 17

## Usuário Data/Hora Mensagem

Usuário	Data/Hora	Mensagem
Sistema	28/06/2022 14:09:29	O ITEM 17 foi ordenado e classificado. Boa sorte!
Sistema	28/06/2022 14:48:11	O ITEM 17 está na fase competitiva e sua disputa durará <b>10 (dez) minutos</b> . Sr(s). Fornecedor(es), não havendo novos lances nos últimos <b>02 (dois) minutos</b> da fase competitiva o ITEM 17 será encerrado automaticamente!
Sistema	28/06/2022 14:58:14	A etapa de envio de lances do ITEM 17 foi prorrogada automaticamente e será de <b>02 (dois) minutos</b> . Boa sorte!
Sistema	28/06/2022 15:06:55	A prorrogação automática do ITEM 17 está encerrada.
Sistema	28/06/2022 15:27:39	O ITEM 17 está em negociação e ficará aberto para lances pelo período de <b>10 minutos</b> .
Sistema	28/06/2022 15:37:41	O tempo de negociação está encerrado.
Sistema	28/06/2022 15:42:35	O fornecedor R ALVES MOURA-ME venceu o ITEM - 17 pelo valor de <b>R\$414,00</b> .
Sistema	28/06/2022 16:37:53	Srs. licitantes, após a análise dos documentos inseridos na plataforma, hei por bem, <b>HABILITAR</b> o fornecedor R ALVES MOURA-ME -15.731.162/0001-77, tendo em vista, que cumpriu os requisitos habilitatórios exigidos no instrumento convocatório.
Sistema	28/06/2022 16:40:17	Sr(s). fornecedor(es) está aberto o prazo de <b>30 minutos</b> para intenção de recurso, se houver interesse em recorrer esse o momento para se manifestar.
Sistema	28/06/2022 16:57:17	O fornecedor RONALDO F DE SOUZA EIRELI manifestou intenção de recurso pelo seguinte motivo: <i>manifestamos intenção de recurso, em razão da participação no cota específica a me/epp por empresas de movimentações superiores a faixa de me e epp. gostaríamos também de solicitar que seja feito a comprovação exequividade dos preços ofertados pelas vencedoras apresentando notas de entradas e saídas de produtos das marcas apresentadas na proposta inicial, pois nos que praticamos e executamos compras e vendas de produtos de mesma mar e compramos de mesmos fornecedores sabemos que os preços estão inferiores ao de compra. levamos também a informação que iremos ingressar nas vias externas para averiguar prejuízos que possam causar pela declaração de vencedoras.</i>
Sistema	28/06/2022 17:31:39	A manifestação de Intenção de Recurso de RONALDO F DE SOUZA EIRELI foi recebida pelo seguinte motivo: <i>Prazo concedido para apresentação de recurso e contrarrazão.. E foi aberto o prazo para que o fornecedor envie as razões até 01/07/2022 e os outros interessados envie as contra razões até 06/07/2022.</i>
Sistema	07/07/2022 15:18:16	O recurso do RONALDO F DE SOUZA EIRELI foi indeferido pelo seguinte motivo: <i>A empresa teve o prazo para apresentar os motivos da intenção de recurso, no entanto, não foi enviado o recurso. Destacamos ainda que as empresas habilitadas estão enquadradas no limite de ME e EPP, conforme análise dos balanços patrimoniais; Destacamos ainda que a composição de custo é facultativa, e, que a licitação por se tratar de menor preço, cabe as licitantes se responsabilizar por seus respectivos preços..</i>

## Mensagens do Item 17

## Usuário Data/Hora Mensagem

Sistema 08/07/2022 14:48:28 A disputa do ITEM 17 está encerrada.

PEDREIRÁS/MA	
Proc.	0509007/2022
FLS.	921
Rub.	

## Classificação Final do Item 17

Posição	Licitante	CNPJ	Melhor Oferta R\$
1º	R ALVES MOURA-ME	15.731.162/0001-77	R\$ 414,00
2º	RONALDO F DE SOUZA EIRELI	32.855.084/0001-31	R\$ 415,00
3º	BOREAL SUL COMERCIAL LTDA	39.422.751/0001-31	R\$ 452,12

## Recursos do Item 17

Fornecedor	CNPJ	Data/Hora	Declaração	Decisão	Tipo
RONALDO F DE SOUZA EIRELI	32855084000131	28/06/2022 16:57:17	manifestamos intenção de recurso, em razão da participação no cota especifica a me/epp por empresas de movimentações superiores a faixa de me e epp. gostaríamos também de solicitar que seja feito a comprovação exequividade dos preços ofertados pelas vencedoras apresentando notas de entradas e saídas de produtos das marcas apresentadas na proposta inicial, pois nos que praticamos e executamos compras e vendas de produtos de mesma marca e compramos de mesmos fornecedores sabemos que os preços estão inferiores ao de compra. levamos também a informação que iremos ingressar nas vias externas para averiguar prejuízos que possam causar pela declaração de vencedoras.	A empresa teve o prazo para apresentar os motivos da intenção de recurso, no entanto, não foi enviado o recurso. Destacamos ainda que as empresas habilitadas estão enquadradas no limite de ME e EPP, conforme análise dos balanços patrimoniais; Destacamos ainda que a composição de custo é facultativa, e, que a licitação por se tratar de menor preço, cabe as licitantes se responsabilizar por seus respectivos preços.	Indeferido

## Histórico de propostas, lances e mensagens

## Propostas Iniciais do Item 18

ID	Fornecedor	CNPJ	Marca	Modelo	Proposta R\$	Situação	Motivo
3354	RONALDO F DE SOUZA EIRELI	32855084000131	AUSTONE	AUSTONE	R\$ 1.543,89	Classificada	--
42372	BOREAL SUL COMERCIAL LTDA	39422751000131	- ROADKING	C 10PR 121/120R ARGOS RF19	R\$ 1.543,89	Classificada	--
24627	R ALVES MOURA-ME	15731162000177	CONTINENTAL	VANCAP	R\$ 1.543,00	Classificada	--

## Lances do Item 18

Fornecedor	CNPJ	Valor Lance R\$	Data/Hora	Tipo
RONALDO F DE SOUZA EIRELI	32.855.084/0001-31	R\$ 1.543,89	28/06/2022 06:35:43	Fornecedor Desclassificado
BOREAL SUL COMERCIAL LTDA	39.422.751/0001-31	R\$ 1.543,89	27/06/2022 18:11:57	Fornecedor Desclassificado
R ALVES MOURA-ME	15.731.162/0001-77	R\$ 1.543,00	27/06/2022 15:15:06	Classificado
BOREAL SUL COMERCIAL LTDA	39.422.751/0001-31	R\$ 1.500,00	28/06/2022 14:54:40	Fornecedor Desclassificado
R ALVES MOURA-ME	15.731.162/0001-77	R\$ 1.499,00	28/06/2022 14:55:09	Manual
RONALDO F DE SOUZA EIRELI	32.855.084/0001-31	R\$ 1.400,00	28/06/2022 14:55:31	Fornecedor Desclassificado

## Lances do Item 18

Fornecedor	CNPJ	Valor Lance R\$	Data/Hora	Fls. 0905002 1202 2 Rub. 922 Fornecedor Desclassificado
BOREAL SUL COMERCIAL LTDA	39.422.751/0001-31	R\$ 1.398,00	28/06/2022 14:56:01	Fornecedor Desclassificado
R ALVES MOURA-ME	15.731.162/0001-77	R\$ 1.397,00	28/06/2022 14:56:16	Manual
RONALDO F DE SOUZA EIRELI	32.855.084/0001-31	R\$ 1.300,00	28/06/2022 14:57:12	Fornecedor Desclassificado
R ALVES MOURA-ME	15.731.162/0001-77	R\$ 1.299,00	28/06/2022 14:57:26	Manual
RONALDO F DE SOUZA EIRELI	32.855.084/0001-31	R\$ 1.290,00	28/06/2022 14:58:10	Fornecedor Desclassificado
R ALVES MOURA-ME	15.731.162/0001-77	R\$ 1.289,00	28/06/2022 14:58:39	Manual
BOREAL SUL COMERCIAL LTDA	39.422.751/0001-31	R\$ 1.200,00	28/06/2022 14:59:10	Fornecedor Desclassificado
R ALVES MOURA-ME	15.731.162/0001-77	R\$ 1.190,00	28/06/2022 14:59:28	Manual
BOREAL SUL COMERCIAL LTDA	39.422.751/0001-31	R\$ 1.000,00	28/06/2022 14:59:56	Fornecedor Desclassificado
R ALVES MOURA-ME	15.731.162/0001-77	R\$ 999,00	28/06/2022 15:00:02	Manual
RONALDO F DE SOUZA EIRELI	32.855.084/0001-31	R\$ 999,00	28/06/2022 15:00:20	Fornecedor Desclassificado
BOREAL SUL COMERCIAL LTDA	39.422.751/0001-31	R\$ 950,00	28/06/2022 15:00:54	Fornecedor Desclassificado
BOREAL SUL COMERCIAL LTDA	39.422.751/0001-31	R\$ 767,08	28/06/2022 15:01:45	Fornecedor Desclassificado
R ALVES MOURA-ME	15.731.162/0001-77	R\$ 449,00	28/06/2022 15:01:06	Lance Excluído

## Mensagens do Item 18

Usuário	Data/Hora	Mensagem
Sistema	28/06/2022 14:09:29	O ITEM 18 foi ordenado e classificado. Boa sorte!
Sistema	28/06/2022 14:48:11	O ITEM 18 está na fase competitiva e sua disputa durará <b>10 (dez) minutos</b> . Sr(s). Fornecedor(es), não havendo novos lances nos últimos <b>02 (dois) minutos</b> da fase competitiva o ITEM 18 será encerrado automaticamente!
Sistema	28/06/2022 14:58:14	A etapa de envio de lances do ITEM 18 foi prorrogada automaticamente e será de <b>02 (dois) minutos</b> . Boa sorte!
Sistema	28/06/2022 15:01:47	O <b>24627</b> solicitou o cancelamento de seu lance no valor de: <b>R\$ 449,00</b> . Pelo motivo abaixo: <b>erro de digitação</b> .
Sistema	28/06/2022 15:03:47	A prorrogação automática do ITEM 18 está encerrada.
Sistema	28/06/2022 15:27:39	O ITEM 18 está em negociação e ficará aberto para lances pelo período de <b>10 minutos</b> .
Sistema	28/06/2022 15:31:42	Fornecedor: <b>24627</b> , seu lance no valor de <b>R\$ 449,00</b> , foi cancelado pelo motivo abaixo: <b>Lance cancelado por motivo de solicitação do Fornecedor!</b>
Sistema	28/06/2022 15:37:41	O tempo de negociação está encerrado.
Sistema	28/06/2022 15:42:35	O fornecedor <b>BOREAL SUL COMERCIAL LTDA</b> venceu o ITEM - 18 pelo valor de <b>R\$767,08</b> .
Sistema	28/06/2022 16:38:01	Srs. licitantes, após a análise dos documentos inseridos na plataforma, hei por bem, <b>HABILITAR</b> o fornecedor <b>BOREAL SUL COMERCIAL LTDA -39.422.751/0001-31</b> , tendo em vista, que cumpriu os requisitos habilitatórios exigidos no instrumento convocatório.
Sistema	28/06/2022 16:40:17	Sr(s). fornecedor(es) está aberto o prazo de <b>30 minutos</b> para intenção de recurso, se houver interesse em recorrer esse o momento para se manifestar.

## Mensagens do Item 18

Usuário	Data/Hora	Mensagem
Sistema	28/06/2022 16:57:17	O fornecedor <b>RONALDO F DE SOUZA EIRELI</b> manifestou intenção de recurso pelo seguinte motivo: <i>mmanifestamos intenção de recurso, em razão da participação no cota específica a me/epp por empresas de movimentações superiores a faixa de me e epp. gostaríamos também de solicitar que seja feito a comprovação exequividade dos preços ofertados pelas vencedoras apresentando notas de entradas e saídas de produtos das marcas apresentadas na proposta inicial, pois nos que praticamos e executamos compras e vendas de produtos de mesma mar e compramos de mesmos fornecedores sabemos que os preços estão inferiores ao de compra. levamos também a informação que iremos ingressar nas vias externas para averiguar prejuízos que possam causar pela declaração de vencedoras.</i>
Sistema	28/06/2022 17:31:39	A manifestação de Intenção de Recurso de <b>RONALDO F DE SOUZA EIRELI</b> foi recebida pelo seguinte motivo: <i>Prazo concedido para apresentação de recurso e contrarrazão.. E foi aberto o prazo para que o fornecedor envie as razões até 01/07/2022 e os outros interessados envie as contra razões até 06/07/2022.</i>
Sistema	07/07/2022 15:18:16	O recurso do <b>RONALDO F DE SOUZA EIRELI</b> foi indeferido pelo seguinte motivo: <i>A empresa teve o prazo para apresentar os motivos da intenção de recurso, no entanto, não foi enviado o recurso. Destacamos ainda que as empresas habilitadas estão enquadradas no limite de ME e EPP, conforme análise dos balanços patrimoniais; Destacamos ainda que a composição de custo é facultativa, e, que a licitação por se tratar de menor preço, cabe as licitantes se responsabilizar por seus respectivos preços..</i>
Sistema	07/07/2022 17:42:47	Fornecedor: <b>BOREAL SUL COMERCIAL LTDA</b> , com lance no valor de <b>R\$ 767,08</b> , sua proposta <b>FOI RECUSADA</b> pelo motivo abaixo: <b>Não enviou a proposta final.!</b>
Sistema	07/07/2022 17:42:48	O fornecedor <b>RONALDO F DE SOUZA EIRELI</b> venceu o <b>ITEM - 18</b> pelo valor de <b>R\$998,00</b> .
Sistema	08/07/2022 10:03:14	Srs. licitantes, após a análise dos documentos inseridos na plataforma, hei por bem, <b>HABILITAR</b> o fornecedor <b>RONALDO F DE SOUZA EIRELI -32.855.084/0001-31</b> , tendo em vista, que cumpriu os requisitos habilitatórios exigidos no instrumento convocatório.
Sistema	08/07/2022 12:24:33	Fornecedor: <b>RONALDO F DE SOUZA EIRELI</b> , com lance no valor de <b>R\$ 998,00</b> , sua proposta <b>FOI RECUSADA</b> pelo motivo abaixo: <b>Não enviou a proposta final.!!</b>
Sistema	08/07/2022 12:24:34	O fornecedor <b>R ALVES MOURA-ME</b> venceu o <b>ITEM - 18</b> pelo valor de <b>R\$999,00</b> .
Sistema	08/07/2022 12:24:43	Srs. licitantes, após a análise dos documentos inseridos na plataforma, hei por bem, <b>HABILITAR</b> o fornecedor <b>R ALVES MOURA-ME -15.731.162/0001-77</b> , tendo em vista, que cumpriu os requisitos habilitatórios exigidos no instrumento convocatório.
Sistema	08/07/2022 14:48:28	A disputa do <b>ITEM 18</b> está encerrada.

## Classificação Final do Item 18

Posição	Licitante	CNPJ	Melhor Oferta R\$
1º	R ALVES MOURA-ME	15.731.162/0001-77	R\$ 999,00

## Recursos do Item 18

Fornecedor	CNPJ	Data/Hora	Declaração	Decisão	Tipo
------------	------	-----------	------------	---------	------

PEDREIRASIMA	
Proc.	0905002/2022 2
FLS.	924
Rub.	Tipo

## Recursos do Item 18

Fornecedor	CNPJ	Data/Hora	Declaração	Decisão	Tipo
RONALDO F DE SOUZA EIRELI	32855084000131	28/06/2022 16:57:17	mmanifestamos intenção de recurso, em razão da participação no cota especifica a me/epp por empresas de movimentações superiores a faixa de me e epp. gostaríamos tambem de solicitar que seja feito a comprovação exequividade dos preços ofertados pelas vencedoras apresentando notas de entradas e saidas de produtos das marcas apresentadas na proposta inicial, pois nos que praticamos e executamos compras e vendas de podutos de mesma mar e compramos de mesmos fornecedores sabemos que os preços estão inferiores ao de compra. levamos tambem a informação que iremos ingressar nas vias externas para averiguar prejizos que possam causar pela declaração de vencedoras.	A empresa teve o prazo para apresentar os motivos da intenção de recurso, no entanto, não foi enviado o recurso. Destacamos ainda que as empresas habilitadas estão enquadradas no limite de ME e EPP, conforme análise dos balanços patrimoniais; Destacamos ainda que a composição de custo é facultativa, e, que a licitação por se tratar de menor preço, cabe as licitantes se responsabilizar por seus respectivos preços.	Indeferido

## Histórico de propostas, lances e mensagens

## Propostas Inicias do Item 19

ID	Fornecedor	CNPJ	Marca	Modelo	Proposta		
					R\$	Situação	Motivo
76046	BOREAL SUL COMERCIAL LTDA	39422751000131	- ROADKING	C 10PR 121/120R ARGOS RF19	R\$ 1.543,89	Classificada	--
93394	RONALDO F DE SOUZA EIRELI	32855084000131	AUSTONE	AUSTONE	R\$ 1.543,89	Classificada	--
22906	R ALVES MOURA-ME	15731162000177	CONTINENTAL	VANCAP	R\$ 1.543,00	Classificada	--

## Lances do Item 19

Fornecedor	CNPJ	Valor Lance R\$	Data/Hora	Tipo
BOREAL SUL COMERCIAL LTDA	39.422.751/0001-31	R\$ 1.543,89	27/06/2022 18:11:57	Fornecedor Desclassificado
RONALDO F DE SOUZA EIRELI	32.855.084/0001-31	R\$ 1.543,89	28/06/2022 06:35:43	Classificado
R ALVES MOURA-ME	15.731.162/0001-77	R\$ 1.543,00	27/06/2022 15:15:06	Classificado
BOREAL SUL COMERCIAL LTDA	39.422.751/0001-31	R\$ 1.520,00	28/06/2022 14:54:55	Fornecedor Desclassificado
R ALVES MOURA-ME	15.731.162/0001-77	R\$ 1.519,00	28/06/2022 14:55:12	Manual
RONALDO F DE SOUZA EIRELI	32.855.084/0001-31	R\$ 1.500,00	28/06/2022 14:55:33	Manual
BOREAL SUL COMERCIAL LTDA	39.422.751/0001-31	R\$ 1.498,00	28/06/2022 14:56:08	Fornecedor Desclassificado
R ALVES MOURA-ME	15.731.162/0001-77	R\$ 1.497,00	28/06/2022 14:56:18	Manual
RONALDO F DE SOUZA EIRELI	32.855.084/0001-31	R\$ 1.300,00	28/06/2022 14:57:11	Manual
R ALVES MOURA-ME	15.731.162/0001-77	R\$ 1.299,00	28/06/2022 14:57:28	Manual
BOREAL SUL COMERCIAL LTDA	39.422.751/0001-31	R\$ 1.200,00	28/06/2022 14:58:40	Fornecedor Desclassificado
R ALVES MOURA-ME	15.731.162/0001-77	R\$ 1.199,00	28/06/2022 14:58:53	Manual
BOREAL SUL COMERCIAL LTDA	39.422.751/0001-31	R\$ 1.000,00	28/06/2022 15:00:02	Fornecedor Desclassificado
R ALVES MOURA-ME	15.731.162/0001-77	R\$ 999,00	28/06/2022 15:00:12	Manual
RONALDO F DE SOUZA EIRELI	32.855.084/0001-31	R\$ 998,00	28/06/2022 15:00:27	Manual
R ALVES MOURA-ME	15.731.162/0001-77	R\$ 997,00	28/06/2022 15:01:07	Manual

## Lances do Item 19

Fornecedor	CNPJ	Valor Lance R\$	Data/Hora	
BOREAL SUL COMERCIAL LTDA	30.422.751/0001-34	R\$ 990,00	28/06/2022 15:01:58	Fornecedor Desclassificado
R ALVES MOURA-ME	15.731.162/0001-77	R\$ 989,00	28/06/2022 15:02:15	Manual
BOREAL SUL COMERCIAL LTDA	30.422.751/0001-34	R\$ 950,00	28/06/2022 15:03:03	Fornecedor Desclassificado
R ALVES MOURA-ME	15.731.162/0001-77	R\$ 949,00	28/06/2022 15:03:08	Manual
BOREAL SUL COMERCIAL LTDA	30.422.751/0001-34	R\$ 900,00	28/06/2022 15:04:05	Fornecedor Desclassificado
R ALVES MOURA-ME	15.731.162/0001-77	R\$ 899,00	28/06/2022 15:04:10	Manual
BOREAL SUL COMERCIAL LTDA	30.422.751/0001-34	R\$ 850,00	28/06/2022 15:05:23	Fornecedor Desclassificado
R ALVES MOURA-ME	15.731.162/0001-77	R\$ 849,00	28/06/2022 15:05:43	Manual
BOREAL SUL COMERCIAL LTDA	30.422.751/0001-34	R\$ 835,00	28/06/2022 15:06:02	Fornecedor Desclassificado
R ALVES MOURA-ME	15.731.162/0001-77	R\$ 834,00	28/06/2022 15:06:16	Manual
BOREAL SUL COMERCIAL LTDA	30.422.751/0001-34	R\$ 832,00	28/06/2022 15:06:38	Fornecedor Desclassificado
R ALVES MOURA-ME	15.731.162/0001-77	R\$ 831,00	28/06/2022 15:06:47	Manual
BOREAL SUL COMERCIAL LTDA	30.422.751/0001-34	R\$ 825,00	28/06/2022 15:07:03	Fornecedor Desclassificado
R ALVES MOURA-ME	15.731.162/0001-77	R\$ 824,00	28/06/2022 15:07:07	Manual
BOREAL SUL COMERCIAL LTDA	30.422.751/0001-34	R\$ 820,00	28/06/2022 15:07:12	Fornecedor Desclassificado
R ALVES MOURA-ME	15.731.162/0001-77	R\$ 819,00	28/06/2022 15:07:17	Manual
BOREAL SUL COMERCIAL LTDA	30.422.751/0001-34	R\$ 814,00	28/06/2022 15:08:41	Fornecedor Desclassificado
R ALVES MOURA-ME	15.731.162/0001-77	R\$ 813,00	28/06/2022 15:08:51	Manual
BOREAL SUL COMERCIAL LTDA	30.422.751/0001-34	R\$ 805,00	28/06/2022 15:09:28	Fornecedor Desclassificado
R ALVES MOURA-ME	15.731.162/0001-77	R\$ 804,00	28/06/2022 15:10:02	Manual
BOREAL SUL COMERCIAL LTDA	30.422.751/0001-34	R\$ 800,00	28/06/2022 15:10:08	Fornecedor Desclassificado
R ALVES MOURA-ME	15.731.162/0001-77	R\$ 799,00	28/06/2022 15:11:17	Manual
BOREAL SUL COMERCIAL LTDA	30.422.751/0001-34	R\$ 797,00	28/06/2022 15:11:47	Fornecedor Desclassificado
R ALVES MOURA-ME	15.731.162/0001-77	R\$ 796,00	28/06/2022 15:11:52	Manual
BOREAL SUL COMERCIAL LTDA	30.422.751/0001-34	R\$ 790,00	28/06/2022 15:12:37	Fornecedor Desclassificado
R ALVES MOURA-ME	15.731.162/0001-77	R\$ 789,00	28/06/2022 15:14:32	Manual
BOREAL SUL COMERCIAL LTDA	30.422.751/0001-34	R\$ 788,00	28/06/2022 15:14:48	Fornecedor Desclassificado
R ALVES MOURA-ME	15.731.162/0001-77	R\$ 787,00	28/06/2022 15:16:34	Manual
BOREAL SUL COMERCIAL LTDA	30.422.751/0001-34	R\$ 786,00	28/06/2022 15:16:52	Fornecedor Desclassificado
R ALVES MOURA-ME	15.731.162/0001-77	R\$ 785,00	28/06/2022 15:17:59	Manual
BOREAL SUL COMERCIAL LTDA	30.422.751/0001-34	R\$ 784,00	28/06/2022 15:18:00	Fornecedor Desclassificado
R ALVES MOURA-ME	15.731.162/0001-77	R\$ 783,00	28/06/2022 15:19:35	Manual
BOREAL SUL COMERCIAL LTDA	30.422.751/0001-34	R\$ 782,00	28/06/2022 15:19:40	Fornecedor Desclassificado
R ALVES MOURA-ME	15.731.162/0001-77	R\$ 781,00	28/06/2022 15:20:03	Manual
BOREAL SUL COMERCIAL LTDA	30.422.751/0001-34	R\$ 780,00	28/06/2022 15:20:18	Fornecedor Desclassificado
R ALVES MOURA-ME	15.731.162/0001-77	R\$ 779,00	28/06/2022 15:20:22	Manual
BOREAL SUL COMERCIAL LTDA	30.422.751/0001-34	R\$ 775,00	28/06/2022 15:20:26	Fornecedor Desclassificado
R ALVES MOURA-ME	15.731.162/0001-77	R\$ 774,00	28/06/2022 15:20:45	Manual
BOREAL SUL COMERCIAL LTDA	30.422.751/0001-34	R\$ 773,00	28/06/2022 15:20:49	Fornecedor Desclassificado
R ALVES MOURA-ME	15.731.162/0001-77	R\$ 772,00	28/06/2022 15:22:15	Manual

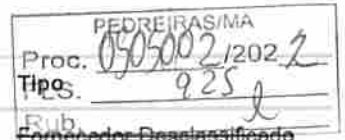



PEDREIRAS/MA	
Proc.	0505002202 2
FLS.	926
Rub.	

## Lances do Item 19

Fornecedor	CNPJ	Valor Lance R\$	Data/Hora	Tipo
BOREAL SUL COMERCIAL LTDA	39.422.751/0001-31	R\$ 771,00	28/06/2022 15:22:22	Fornecedor Desclassificado

## Mensagens do Item 19

Usuário	Data/Hora	Mensagem
Sistema	28/06/2022 14:09:29	O ITEM 19 foi ordenado e classificado. Boa sorte!
Sistema	28/06/2022 14:48:11	O ITEM 19 está na fase competitiva e sua disputa durará <b>10 (dez) minutos</b> . Sr(s). Fornecedor(es), não havendo novos lances nos últimos <b>02 (dois) minutos</b> da fase competitiva o ITEM 19 será encerrado automaticamente!
Sistema	28/06/2022 14:58:14	A etapa de envio de lances do ITEM 19 foi prorrogada automaticamente e será de <b>02 (dois) minutos</b> . Boa sorte!
Sistema	28/06/2022 15:24:25	A prorrogação automática do ITEM 19 está encerrada.
Sistema	28/06/2022 15:27:39	O ITEM 19 está em negociação e ficará aberto para lances pelo período de <b>10 minutos</b> .
Sistema	28/06/2022 15:37:41	O tempo de negociação está encerrado.
Sistema	28/06/2022 15:42:35	O fornecedor BOREAL SUL COMERCIAL LTDA venceu o ITEM - 19 pelo valor de R\$771,00.
Sistema	28/06/2022 16:38:01	Srs. licitantes, após a análise dos documentos inseridos na plataforma, hei por bem, <b>HABILITAR</b> o fornecedor BOREAL SUL COMERCIAL LTDA -39.422.751/0001-31 , tendo em vista, que cumpriu os requisitos habilitatórios exigidos no instrumento convocatório.
Sistema	28/06/2022 16:40:17	Sr(s). fornecedor(es) está aberto o prazo de <b>30 minutos</b> para intenção de recurso, se houver interesse em recorrer esse o momento para se manifestar.
Sistema	28/06/2022 16:57:17	O fornecedor RONALDO F DE SOUZA EIRELI manifestou intenção de recurso pelo seguinte motivo: <i>mmanifestamos intenção de recurso, em razão da participação no cota específica a me/epp por empresas de movimentações superiores a faixa de me e epp. gostaríamos também de solicitar que seja feito a comprovação exequividade dos preços ofertados pelas vencedoras apresentando notas de entradas e saídas de produtos das marcas apresentadas na proposta inicial, pois nos que praticamos e executamos compras e vendas de podutos de mesma mar e compramos de mesmos fornecedores sabemos que os preços estão inferiores ao de compra. levamos também a informação que iremos ingressar nas vias externas para averiguar prejuízos que possam causar pela declaração de vencedoras.</i>
Sistema	28/06/2022 17:31:39	A manifestação de Intenção de Recurso de RONALDO F DE SOUZA EIRELI foi recebida pelo seguinte motivo: <i>Prazo concedido para apresentação de recurso e contrarrazão.. E foi aberto o prazo para que o fornecedor envie as razões até 01/07/2022 e os outros interessados envie as contra razões até 06/07/2022.</i>
Sistema	07/07/2022 15:18:16	O recurso do RONALDO F DE SOUZA EIRELI foi indeferido pelo seguinte motivo: <i>A empresa teve o prazo para apresentar os motivos da intenção de recurso, no entanto, não foi enviado o recurso. Destacamos ainda que as empresas habilitadas estão enquadradas no limite de ME e EPP, conforme análise dos balanços patrimoniais; Destacamos ainda que a composição de custo é facultativa, e, que a licitação por se tratar de menor preço, cabe as licitantes se responsabilizar por seus respectivos preços..</i>
Sistema	07/07/2022 17:42:48	Fornecedor: BOREAL SUL COMERCIAL LTDA, com lance no valor de R\$ 771,00, sua proposta FOI RECUSADA pelo motivo abaixo: <b>Não enviou a proposta final.!</b>
Sistema	07/07/2022 17:42:48	O fornecedor R ALVES MOURA-ME venceu o ITEM - 19 pelo valor de R\$772,00.
Sistema	08/07/2022 10:03:08	Srs. licitantes, após a análise dos documentos inseridos na plataforma, hei por bem, <b>HABILITAR</b> o fornecedor R ALVES MOURA-ME -15.731.162/0001-77 , tendo em vista, que cumpriu os requisitos habilitatórios exigidos no instrumento convocatório.
Sistema	08/07/2022 14:48:28	A disputa do ITEM 19 está encerrada.

## Classificação Final do Item 19

Posição	Licitante	CNPJ
1º	R ALVES MOURA-ME	15.731.162/0001-77
2º	RONALDO F DE SOUZA EIRELI	32.855.084/0001-31

PED. Melhor Oferta R\$	
Proc. 09050071202	R\$ 772,00
FLS. 927	
Rub. 1	R\$ 998,00

## Recursos do Item 19

Fornecedor	CNPJ	Data/Hora	Declaração	Decisão	Tipo
RONALDO F DE SOUZA EIRELI	32855084000131	28/06/2022 16:57:17	mmanifestamos intenção de recurso, em razão da participação no cota especifica a me/epp por empresas de movimentações superiores a faixa de me e epp. gostaríamos tambem de solicitar que seja feito a comprovação exequividade dos preços ofertados pelas vencedoras apresentando notas de entradas e saidas de produtos das marcas apresentadas na proposta inicial, pois nos que praticamos e executamos compras e vendas de podutos de mesma mar e compramos de mesmos fornecedores sabemos que os preços estão inferiores ao de compra. levamos tambem a informação que iremos ingressar nas vias externas para averiguar prejuizos que possam causar pela declaração de vencedoras.	A empresa teve o prazo para apresentar os motivos da intenção de recurso, no entanto, não foi enviado o recurso. Destacamos ainda que as empresas habilitadas estão enquadradas no limite de ME e EPP, conforme análise dos balanços patrimoniais; Destacamos ainda que a composição de custo é facultativa, e, que a licitação por se tratar de menor preço, cabe as licitantes se responsabilizar por seus respectivos preços.	Indeferido

## Histórico de propostas, lances e mensagens

## Propostas Inicias do Item 20

ID	Fornecedor	CNPJ	Marca	Modelo	Proposta R\$	Situação	Motivo
83775	BOREAL SUL COMERCIAL LTDA	39422751000131	CORDIANT	82H ROAD RUNNER	R\$ 589,00	Classificada	--
40491	RONALDO F DE SOUZA EIRELI	32855084000131	LASSA	LASSA	R\$ 589,00	Classificada	--
48657	R ALVES MOURA-ME	15731162000177	GOODYEAR	ASSURANCE	R\$ 589,00	Classificada	--

## Lances do Item 20

Fornecedor	CNPJ	Valor Lance R\$	Data/Hora	Tipo
BOREAL SUL COMERCIAL LTDA	39.422.751/0001-31	R\$ 589,00	27/06/2022 18:11:57	Classificado
RONALDO F DE SOUZA EIRELI	32.855.084/0001-31	R\$ 589,00	28/06/2022 06:35:43	Classificado
R ALVES MOURA-ME	15.731.162/0001-77	R\$ 589,00	27/06/2022 15:15:06	Classificado
R ALVES MOURA-ME	15.731.162/0001-77	R\$ 588,00	28/06/2022 14:49:32	Manual
RONALDO F DE SOUZA EIRELI	32.855.084/0001-31	R\$ 550,00	28/06/2022 14:53:19	Manual
R ALVES MOURA-ME	15.731.162/0001-77	R\$ 549,00	28/06/2022 14:53:49	Manual
RONALDO F DE SOUZA EIRELI	32.855.084/0001-31	R\$ 548,00	28/06/2022 14:54:00	Manual
R ALVES MOURA-ME	15.731.162/0001-77	R\$ 547,00	28/06/2022 14:54:40	Manual
RONALDO F DE SOUZA EIRELI	32.855.084/0001-31	R\$ 545,00	28/06/2022 14:54:56	Manual
BOREAL SUL COMERCIAL LTDA	39.422.751/0001-31	R\$ 542,00	28/06/2022 14:55:03	Manual
R ALVES MOURA-ME	15.731.162/0001-77	R\$ 541,00	28/06/2022 14:55:14	Manual
RONALDO F DE SOUZA EIRELI	32.855.084/0001-31	R\$ 540,00	28/06/2022 14:55:36	Manual
BOREAL SUL COMERCIAL LTDA	39.422.751/0001-31	R\$ 539,00	28/06/2022 14:56:13	Manual
R ALVES MOURA-ME	15.731.162/0001-77	R\$ 538,00	28/06/2022 14:56:21	Manual

## Lances do Item 20

Fornecedor	CNPJ	Valor Lance R\$	Data/Hora	
RONALDO F DE SOUZA EIRELI	32.855.084/0001-31	R\$ 530,00	28/06/2022 14:57:10	Manual
R ALVES MOURA-ME	15.731.162/0001-77	R\$ 529,00	28/06/2022 14:57:30	Manual
BOREAL SUL COMERCIAL LTDA	39.422.751/0001-31	R\$ 520,00	28/06/2022 14:58:46	Manual
R ALVES MOURA-ME	15.731.162/0001-77	R\$ 519,00	28/06/2022 14:58:56	Manual
BOREAL SUL COMERCIAL LTDA	39.422.751/0001-31	R\$ 490,00	28/06/2022 15:00:08	Manual
R ALVES MOURA-ME	15.731.162/0001-77	R\$ 489,00	28/06/2022 15:00:15	Manual
BOREAL SUL COMERCIAL LTDA	39.422.751/0001-31	R\$ 452,12	28/06/2022 15:02:07	Intermediario
RONALDO F DE SOUZA EIRELI	32.855.084/0001-31	R\$ 420,00	28/06/2022 15:00:33	Manual
R ALVES MOURA-ME	15.731.162/0001-77	R\$ 419,00	28/06/2022 15:00:56	Manual
RONALDO F DE SOUZA EIRELI	32.855.084/0001-31	R\$ 415,00	28/06/2022 15:01:40	Manual
R ALVES MOURA-ME	15.731.162/0001-77	R\$ 414,00	28/06/2022 15:01:52	Manual
RONALDO F DE SOUZA EIRELI	32.855.084/0001-31	R\$ 410,00	28/06/2022 15:01:58	Manual
R ALVES MOURA-ME	15.731.162/0001-77	R\$ 409,00	28/06/2022 15:02:18	Manual

PEDREIRAS/MA	
Proc.	0705002/2022
FLS.	928
Rub.	Tipo

## Mensagens do Item 20

Usuário	Data/Hora	Mensagem
Sistema	28/06/2022 14:09:29	O ITEM 20 foi ordenado e classificado. Boa sorte!
Sistema	28/06/2022 14:48:11	O ITEM 20 está na fase competitiva e sua disputa durará <b>10 (dez) minutos</b> . Sr(s). Fornecedor(es), não havendo novos lances nos últimos <b>02 (dois) minutos</b> da fase competitiva o ITEM 20 será encerrado automaticamente!
Sistema	28/06/2022 14:58:15	A etapa de envio de lances do ITEM 20 foi prorrogada automaticamente e será de <b>02 (dois) minutos</b> . Boa sorte!
Sistema	28/06/2022 15:04:18	A prorrogação automática do ITEM 20 está encerrada.
Sistema	28/06/2022 15:27:39	O ITEM 20 está em negociação e ficará aberto para lances pelo período de <b>10 minutos</b> .
Sistema	28/06/2022 15:37:41	O tempo de negociação está <b>encerrado</b> .
Sistema	28/06/2022 15:42:35	O fornecedor <b>R ALVES MOURA-ME</b> venceu o ITEM - 20 pelo valor de <b>R\$409,00</b> .
Sistema	28/06/2022 16:37:53	Srs. licitantes, após a análise dos documentos inseridos na plataforma, hei por bem, <b>HABILITAR</b> o fornecedor <b>R ALVES MOURA-ME -15.731.162/0001-77</b> , tendo em vista, que cumpriu os requisitos habilitatórios exigidos no instrumento convocatório.
Sistema	28/06/2022 16:40:17	Sr(s). fornecedor(es) está aberto o prazo de <b>30 minutos</b> para intenção de recurso, se houver interesse em recorrer esse o momento para se manifestar.
Sistema	28/06/2022 16:57:17	O fornecedor <b>RONALDO F DE SOUZA EIRELI</b> manifestou intenção de recurso pelo seguinte motivo: <i>mmanifestamos intenção de recurso, em razão da participação no cota especifica a me/epp por empresas de movimentações superiores a faixa de me e epp. gostaríamos tambem de solicitar que seja feito a comprovação exequividade dos preços ofertados pelas vencedoras apresentando notas de entradas e saídas de produtos das marcas apresentadas na proposta inicial, pois nos que praticamos e executamos compras e vendas de podutos de mesma mar e compramos de mesmos fornecedores sabemos que os preços estão inferiores ao de compra. levamos tambem a informação que iremos ingressar nas vias externas para averiguar prejuizos que possam causar pela declaração de vencedoras.</i>
Sistema	28/06/2022 17:31:39	A manifestação de Intenção de Recurso de <b>RONALDO F DE SOUZA EIRELI</b> foi recebida pelo seguinte motivo: <i>Prazo concedido para apresentação de recurso e contrarrazão.. E foi aberto o prazo para que o fornecedor envie as razões até 01/07/2022 e os outros interessados envie as contra razões até 06/07/2022.</i>

## Mensagens do Item 20

Usuário Data/Hora Mensagem

Sistema 07/07/2022 15:18:16 O recurso do **RONALDO F DE SOUZA EIRELI** foi indeferido pelo seguinte motivo: *A empresa teve o prazo para apresentar os motivos da intenção de recurso, no entanto, não foi enviado o recurso. Destacamos ainda que as empresas habilitadas estão enquadradas no limite de ME e EPP, conforme análise dos balanços patrimoniais; Destacamos ainda que a composição de custo é facultativa, e, que a licitação por se tratar de menor preço, cabe as licitantes se responsabilizar por seus respectivos preços..*

Sistema 08/07/2022 14:48:28 A disputa do **ITEM 20** está encerrada.

PEDREIRAS/MA	
Proc.	0505002/202-2
FLS.	929
Fls.	

## Classificação Final do Item 20

Posição	Licitante	CNPJ	Melhor Oferta R\$
1º	R ALVES MOURA-ME	15.731.162/0001-77	R\$ 409,00
2º	RONALDO F DE SOUZA EIRELI	32.855.084/0001-31	R\$ 410,00
3º	BOREAL SUL COMERCIAL LTDA	39.422.751/0001-31	R\$ 452,10

## Recursos do Item 20

Fornecedor	CNPJ	Data/Hora	Declaração	Decisão	Tipo
RONALDO F DE SOUZA EIRELI	32855084000131	28/06/2022 16:57:17	manifestamos intenção de recurso, em razão da participação no cota específica a me/epp por empresas de movimentações superiores a faixa de me e epp. gostaríamos também de solicitar que seja feito a comprovação exequividade dos preços ofertados pelas vencedoras apresentando notas de entradas e saídas de produtos das marcas apresentadas na proposta inicial, pois nos que praticamos e executamos compras e vendas de produtos de mesma marca e compramos de mesmos fornecedores sabemos que os preços estão inferiores ao de compra. levamos também a informação que iremos ingressar nas vias externas para averiguar prejuízos que possam causar pela declaração de vencedoras.	A empresa teve o prazo para apresentar os motivos da intenção de recurso, no entanto, não foi enviado o recurso. Destacamos ainda que as empresas habilitadas estão enquadradas no limite de ME e EPP, conforme análise dos balanços patrimoniais; Destacamos ainda que a composição de custo é facultativa, e, que a licitação por se tratar de menor preço, cabe as licitantes se responsabilizar por seus respectivos preços.	Indeferido

## Histórico de propostas, lances e mensagens

## Propostas Iniciais do Item 21

ID	Fornecedor	CNPJ	Marca	Modelo	Proposta R\$	Situação	Motivo
29294	RONALDO F DE SOUZA EIRELI	32855084000131	GENERAL TIRE	GENERAL TIRE	R\$ 440,00	Classificada	--
67224	R ALVES MOURA-ME	15731162000177	GOODYEAR	KELLY	R\$ 440,00	Classificada	--

## Lances do Item 21

Fornecedor	CNPJ	Valor Lance R\$	Data/Hora	Tipo
RONALDO F DE SOUZA EIRELI	32.855.084/0001-31	R\$ 440,00	28/06/2022 06:35:43	Classificado
R ALVES MOURA-ME	15.731.162/0001-77	R\$ 440,00	27/06/2022 15:15:06	Classificado
R ALVES MOURA-ME	15.731.162/0001-77	R\$ 439,00	28/06/2022 15:12:27	Manual
RONALDO F DE SOUZA EIRELI	32.855.084/0001-31	R\$ 400,00	28/06/2022 15:17:22	Manual
R ALVES MOURA-ME	15.731.162/0001-77	R\$ 399,00	28/06/2022 15:19:20	Manual
RONALDO F DE SOUZA EIRELI	32.855.084/0001-31	R\$ 350,00	28/06/2022 15:21:08	Manual

## Lances do Item 21

Fornecedor	CNPJ	Valor Lance R\$	Data/Hora	Tipo
R ALVES MOURA-ME	15.731.162/0001-77	R\$ 349,00	28/06/2022 15:21:17	Manual
RONALDO F DE SOUZA EIRELI	32.855.084/0001-31	R\$ 320,00	28/06/2022 15:21:57	Manual
R ALVES MOURA-ME	15.731.162/0001-77	R\$ 319,00	28/06/2022 15:22:18	Manual
RONALDO F DE SOUZA EIRELI	32.855.084/0001-31	R\$ 310,00	28/06/2022 15:23:37	Manual
R ALVES MOURA-ME	15.731.162/0001-77	R\$ 309,00	28/06/2022 15:23:45	Manual
RONALDO F DE SOUZA EIRELI	32.855.084/0001-31	R\$ 308,00	28/06/2022 15:23:55	Manual
R ALVES MOURA-ME	15.731.162/0001-77	R\$ 307,00	28/06/2022 15:24:15	Manual

## Mensagens do Item 21

Usuário	Data/Hora	Mensagem
Sistema	28/06/2022 14:09:29	O ITEM 21 foi ordenado e classificado. Boa sorte!
Sistema	28/06/2022 15:09:28	O ITEM 21 está na fase competitiva e sua disputa durará <b>10 (dez) minutos</b> . Sr(s). Fornecedor(es), não havendo novos lances nos últimos <b>02 (dois) minutos</b> da fase competitiva o ITEM 21 será encerrado automaticamente!
Sistema	28/06/2022 15:19:30	A etapa de envio de lances do ITEM 21 foi prorrogada automaticamente e será de <b>02 (dois) minutos</b> . Boa sorte!
Sistema	28/06/2022 15:26:17	A prorrogação automática do ITEM 21 está encerrada.
Sistema	28/06/2022 15:27:39	O ITEM 21 está em negociação e ficará aberto para lances pelo período de <b>10 minutos</b> .
Sistema	28/06/2022 15:37:41	O tempo de negociação está <b>encerrado</b> .
Sistema	28/06/2022 15:42:35	O fornecedor <b>R ALVES MOURA-ME</b> venceu o ITEM - 21 pelo valor de <b>R\$307,00</b> .
Sistema	28/06/2022 16:37:53	Srs. licitantes, após a análise dos documentos inseridos na plataforma, hei por bem, <b>HABILITAR</b> o fornecedor <b>R ALVES MOURA-ME -15.731.162/0001-77</b> , tendo em vista, que cumpriu os requisitos habilitatórios exigidos no instrumento convocatório.
Sistema	28/06/2022 16:40:17	Sr(s). fornecedor(es) está aberto o prazo de <b>30 minutos</b> para intenção de recurso, se houver interesse em recorrer esse o momento para se manifestar.
Sistema	28/06/2022 16:57:17	O fornecedor <b>RONALDO F DE SOUZA EIRELI</b> manifestou intenção de recurso pelo seguinte motivo: <i>mmanifestamos intenção de recurso, em razão da participação no cota especifica a me/epp por empresas de movimentações superiores a faixa de me e epp. gostaríamos tambem de solicitar que seja feito a comprovação exequividade dos preços ofertados pelas vencedoras apresentando notas de entradas e saidas de produtos das marcas apresentadas na proposta inicial, pois nos que praticamos e executamos compras e vendas de podutos de mesma mar e compramos de mesmos fornecedores sabemos que os preços estão inferiores ao de compra. levamos tambem a informação que iremos ingressar nas vias externas para averiguar prejuizos que possam causar pela declaração de vencedoras.</i>
Sistema	28/06/2022 17:31:39	A manifestação de Intenção de Recurso de <b>RONALDO F DE SOUZA EIRELI</b> foi recebida pelo seguinte motivo: <i>Prazo concedido para apresentação de recurso e contrarrazão.. E foi aberto o prazo para que o fornecedor envie as razões até 01/07/2022 e os outros interessados envie as contra razões até 06/07/2022.</i>
Sistema	07/07/2022 15:18:16	O recurso do <b>RONALDO F DE SOUZA EIRELI</b> foi indeferido pelo seguinte motivo: <i>A empresa teve o prazo para apresentar os motivos da intenção de recurso, no entanto, não foi enviado o recurso. Destacamos ainda que as empresas habilitadas estão enquadradas no limite de ME e EPP, conforme análise dos balanços patrimoniais; Destacamos ainda que a composição de custo é facultativa, e, que a licitação por se tratar de menor preço, cabe as licitantes se responsabilizar por seus respectivos preços..</i>
Sistema	08/07/2022 14:48:28	A disputa do ITEM 21 está encerrada.

PEDREIRAS/MA	
Proc.	0509007/2022
FLS.	931
Rub.	Melhor Oferta RT

## Classificação Final do Item 21

Posição	Licitante	CNPJ	
1º	R ALVES MOURA-ME	15.731.162/0001-77	R\$ 307,00
2º	RONALDO F DE SOUZA EIRELI	32.855.084/0001-31	R\$ 308,00

## Recursos do Item 21

Fornecedor	CNPJ	Data/Hora	Declaração	Decisão	Tipo
RONALDO F DE SOUZA EIRELI	32855084000131	28/06/2022 16:57:17	mmanifestamos intenção de recurso, em razão da participação no cota especifica a me/epp por empresas de movimentações superiores a faixa de me e epp. gostaríamos tambem de solicitar que seja feito a comprovação exequividade dos preços ofertados pelas vencedoras apresentando notas de entradas e saídas de produtos das marcas apresentadas na proposta inicial, pois nos que praticamos e executamos compras e vendas de podutos de mesma mar e compramos de mesmos fornecedores sabemos que os preços estão inferiores ao de compra. levamos tambem a informação que iremos ingressar nas vias externas para averiguar prejuizos que possam causar pela declaração de vencedoras.	A empresa teve o prazo para apresentar os motivos da intenção de recurso, no entanto, não foi enviado o recurso. Destacamos ainda que as empresas habilitadas estão enquadradas no limite de ME e EPP, conforme análise dos balanços patrimoniais; Destacamos ainda que a composição de custo é facultativa, e, que a licitação por se tratar de menor preço, cabe as licitantes se responsabilizar por seus respectivos preços.	Indeferido

## Histórico de propostas, lances e mensagens

## Propostas Inicias do Item 22

ID	Fornecedor	CNPJ	Marca	Modelo	Proposta		
					R\$	Situação	Motivo
62239	BOREAL SUL COMERCIAL LTDA	39422751000131	ROADKING	88T XL ARGOS TOURING	R\$ 561,32	Classificada	--
24782	RONALDO F DE SOUZA EIRELI	32855084000131	DUNLOP	DUNLOP	R\$ 561,32	Classificada	--
56524	R ALVES MOURA-ME	15731162000177	GOODYEAR	KELLY	R\$ 561,00	Classificada	--

## Lances do Item 22

Fornecedor	CNPJ	Valor Lance R\$	Data/Hora	Tipo
BOREAL SUL COMERCIAL LTDA	39.422.751/0001-31	R\$ 561,32	27/06/2022 18:12:37	Classificado
RONALDO F DE SOUZA EIRELI	32.855.084/0001-31	R\$ 561,32	28/06/2022 06:35:43	Classificado
R ALVES MOURA-ME	15.731.162/0001-77	R\$ 561,00	27/06/2022 15:15:06	Classificado
RONALDO F DE SOUZA EIRELI	32.855.084/0001-31	R\$ 550,00	28/06/2022 15:17:23	Manual
R ALVES MOURA-ME	15.731.162/0001-77	R\$ 545,00	28/06/2022 15:19:21	Manual
BOREAL SUL COMERCIAL LTDA	39.422.751/0001-31	R\$ 540,00	28/06/2022 15:20:39	Manual
R ALVES MOURA-ME	15.731.162/0001-77	R\$ 538,00	28/06/2022 15:20:49	Manual
BOREAL SUL COMERCIAL LTDA	39.422.751/0001-31	R\$ 530,00	28/06/2022 15:21:09	Manual
R ALVES MOURA-ME	15.731.162/0001-77	R\$ 529,00	28/06/2022 15:21:19	Intermediario
RONALDO F DE SOUZA EIRELI	32.855.084/0001-31	R\$ 490,00	28/06/2022 15:21:17	Manual
BOREAL SUL COMERCIAL LTDA	39.422.751/0001-31	R\$ 489,00	28/06/2022 15:21:24	Manual
R ALVES MOURA-ME	15.731.162/0001-77	R\$ 488,00	28/06/2022 15:21:36	Manual

## Lances do Item 22

Fornecedor	CNPJ	Valor Lance R\$	Data/Hora	Modalidade
BOREAL SUL COMERCIAL LTDA	39.422.751/0001-31	R\$ 487,00	28/06/2022 15:21:47	Manual
RONALDO F DE SOUZA EIRELI	32.855.084/0001-31	R\$ 480,00	28/06/2022 15:22:04	Manual
R ALVES MOURA-ME	15.731.162/0001-77	R\$ 479,00	28/06/2022 15:22:20	Manual
RONALDO F DE SOUZA EIRELI	32.855.084/0001-31	R\$ 470,00	28/06/2022 15:23:28	Manual
R ALVES MOURA-ME	15.731.162/0001-77	R\$ 469,00	28/06/2022 15:23:36	Manual
RONALDO F DE SOUZA EIRELI	32.855.084/0001-31	R\$ 460,00	28/06/2022 15:23:41	Manual
R ALVES MOURA-ME	15.731.162/0001-77	R\$ 459,00	28/06/2022 15:23:47	Manual
RONALDO F DE SOUZA EIRELI	32.855.084/0001-31	R\$ 450,00	28/06/2022 15:24:01	Manual
R ALVES MOURA-ME	15.731.162/0001-77	R\$ 449,00	28/06/2022 15:24:17	Manual

PEDREIRAS/MA	
Proc. 0904002/2022	
FLS. Tipo 932	

## Mensagens do Item 22

## Usuário Data/Hora Mensagem

Sistema	28/06/2022 14:09:29	O ITEM 22 foi ordenado e classificado. Boa sorte!
Sistema	28/06/2022 15:09:28	O ITEM 22 está na fase competitiva e sua disputa durará <b>10 (dez) minutos</b> . Sr(s). Fornecedor(es), não havendo novos lances nos últimos <b>02 (dois) minutos</b> da fase competitiva o ITEM 22 será encerrado automaticamente!
Sistema	28/06/2022 15:19:30	A etapa de envio de lances do ITEM 22 foi prorrogada automaticamente e será de <b>02 (dois) minutos</b> . Boa sorte!
Sistema	28/06/2022 15:26:18	A prorrogação automática do ITEM 22 está encerrada.
Sistema	28/06/2022 15:27:39	O ITEM 22 está em negociação e ficará aberto para lances pelo período de <b>10 minutos</b> .
Sistema	28/06/2022 15:37:41	O tempo de negociação está encerrado.
Sistema	28/06/2022 15:42:35	O fornecedor <b>R ALVES MOURA-ME</b> venceu o ITEM - 22 pelo valor de <b>R\$449,00</b> .
Sistema	28/06/2022 16:37:53	Srs. licitantes, após a análise dos documentos inseridos na plataforma, hei por bem, <b>HABILITAR</b> o fornecedor <b>R ALVES MOURA-ME -15.731.162/0001-77</b> , tendo em vista, que cumpriu os requisitos habilitatórios exigidos no instrumento convocatório.
Sistema	28/06/2022 16:40:17	Sr(s). fornecedor(es) está aberto o prazo de <b>30 minutos</b> para intenção de recurso, se houver interesse em recorrer esse o momento para se manifestar.
Sistema	28/06/2022 16:57:17	O fornecedor <b>RONALDO F DE SOUZA EIRELI</b> manifestou intenção de recurso pelo seguinte motivo: <i>manifestamos intenção de recurso, em razão da participação no cota específica a me/epp por empresas de movimentações superiores a faixa de me e epp. gostaríamos também de solicitar que seja feito a comprovação exequividade dos preços ofertados pelas vencedoras apresentando notas de entradas e saídas de produtos das marcas apresentadas na proposta inicial, pois nos que praticamos e executamos compras e vendas de produtos de mesma marca e compramos de mesmos fornecedores sabemos que os preços estão inferiores ao de compra, levamos também a informação que iremos ingressar nas vias externas para averiguar prejuízos que possam causar pela declaração de vencedoras.</i>
Sistema	28/06/2022 17:31:39	A manifestação de Intenção de Recurso de <b>RONALDO F DE SOUZA EIRELI</b> foi recebida pelo seguinte motivo: <i>Prazo concedido para apresentação de recurso e contrarrazão.. E foi aberto o prazo para que o fornecedor envie as razões até 01/07/2022 e os outros interessados envie as contra razões até 06/07/2022.</i>
Sistema	07/07/2022 15:18:16	O recurso do <b>RONALDO F DE SOUZA EIRELI</b> foi indeferido pelo seguinte motivo: <i>A empresa teve o prazo para apresentar os motivos da intenção de recurso, no entanto, não foi enviado o recurso. Destacamos ainda que as empresas habilitadas estão enquadradas no limite de ME e EPP, conforme análise dos balanços patrimoniais; Destacamos ainda que a composição de custo é facultativa, e, que a licitação por se tratar de menor preço, cabe as licitantes se responsabilizar por seus respectivos preços..</i>

PEDREIRAS/MA	
Proc.	0509002/2022
FLS.	933
Rub.	

## Mensagens do Item 22

Usuário	Data/Hora	Mensagem
---------	-----------	----------

Sistema	08/07/2022	A disputa do ITEM 22 está encerrada.
	14:48:28	

## Classificação Final do Item 22

Posição	Licitante	CNPJ	Melhor Oferta R\$
1º	R ALVES MOURA-ME	15.731.162/0001-77	R\$ 449,00
2º	RONALDO F DE SOUZA EIRELI	32.855.084/0001-31	R\$ 450,00
3º	BOREAL SUL COMERCIAL LTDA	39.422.751/0001-31	R\$ 487,00

## Recursos do Item 22

Fornecedor	CNPJ	Data/Hora	Declaração	Decisão	Tipo
RONALDO F DE SOUZA EIRELI	32855084000131	28/06/2022 16:57:17	mmanifestamos intenção de recurso, em razão da participação no cota especifica a me/epp por empresas de movimentações superiores a faixa de me e epp. gostaríamos tambem de solicitar que seja feito a comprovaçao exequividade dos preços ofertados pelas vencedoras apresentando notas de entradas e saidas de produtos das marcas apresentadas na proposta inicial, pois nos que praticamos e executamos compras e vendas de podutos de mesma mar e compramos de mesmos fornecedores sabemos que os preços estão inferiores ao de compra. levamos tambem a informação que iremos ingressar nas vias externas para averiguar prejuizos que possam causar pela declaração de vencedoras.	A empresa teve o prazo para apresentar os motivos da intenção de recurso, no entanto, não foi enviado o recurso. Destacamos ainda que as empresas habilitadas estão enquadradas no limite de ME e EPP, conforme análise dos balanços patrimoniais; Destacamos ainda que a composição de custo é facultativa, e, que a licitação por se tratar de menor preço, cabe as licitantes se responsabilizar por seus respectivos preços.	Indeferido

## Histórico de propostas, lances e mensagens

## Propostas Inicias do Item 23

ID	Fornecedor	CNPJ	Marca	Modelo	Proposta R\$	Situação	Motivo
96740	R ALVES MOURA-ME	15731162000177	GOODYEAR	EAGLE SPORTE	R\$ 480,00	Classificada	--
43351	RONALDO F DE SOUZA EIRELI	32855084000131	MGM	MGM	R\$ 480,04	Classificada	--

## Lances do Item 23

Fornecedor	CNPJ	Valor Lance R\$	Data/Hora	Tipo
RONALDO F DE SOUZA EIRELI	32.855.084/0001-31	R\$ 480,04	28/06/2022 06:35:43	Classificado
R ALVES MOURA-ME	15.731.162/0001-77	R\$ 480,00	27/06/2022 15:15:06	Classificado
RONALDO F DE SOUZA EIRELI	32.855.084/0001-31	R\$ 450,00	28/06/2022 15:17:30	Manual
R ALVES MOURA-ME	15.731.162/0001-77	R\$ 449,00	28/06/2022 15:19:23	Manual
RONALDO F DE SOUZA EIRELI	32.855.084/0001-31	R\$ 440,00	28/06/2022 15:21:22	Manual
R ALVES MOURA-ME	15.731.162/0001-77	R\$ 439,00	28/06/2022 15:21:38	Manual
RONALDO F DE SOUZA EIRELI	32.855.084/0001-31	R\$ 420,00	28/06/2022 15:22:13	Manual
R ALVES MOURA-ME	15.731.162/0001-77	R\$ 419,00	28/06/2022 15:22:23	Manual
RONALDO F DE SOUZA EIRELI	32.855.084/0001-31	R\$ 410,00	28/06/2022 15:23:16	Manual



## Lances do Item 23

Fornecedor	CNPJ	Valor Lance R\$	Data/Hora	Proc. FLS.	Procedimento
R ALVES MOURA-ME	15.731.162/0001-77	R\$ 409,00	28/06/2022	0509402/2022	Manual
RONALDO F DE SOUZA EIRELI	32.855.084/0001-31	R\$ 400,00	28/06/2022 15:23:46	934	Manual
R ALVES MOURA-ME	15.731.162/0001-77	R\$ 399,00	28/06/2022 15:23:50		Manual
RONALDO F DE SOUZA EIRELI	32.855.084/0001-31	R\$ 390,00	28/06/2022 15:24:22		Manual
R ALVES MOURA-ME	15.731.162/0001-77	R\$ 389,00	28/06/2022 15:24:39		Manual

## Mensagens do Item 23

Usuário	Data/Hora	Mensagem
Sistema	28/06/2022 14:09:29	O ITEM 23 foi ordenado e classificado. Boa sorte!
Sistema	28/06/2022 15:09:28	O ITEM 23 está na fase competitiva e sua disputa durará <b>10 (dez) minutos</b> . Sr(s). Fornecedor(es), não havendo novos lances nos últimos <b>02 (dois) minutos</b> da fase competitiva o ITEM 23 será encerrado automaticamente!
Sistema	28/06/2022 15:19:30	A etapa de envio de lances do ITEM 23 foi prorrogada automaticamente e será de <b>02 (dois) minutos</b> . Boa sorte!
Sistema	28/06/2022 15:26:42	A prorrogação automática do ITEM 23 está encerrada.
Sistema	28/06/2022 15:27:39	O ITEM 23 está em negociação e ficará aberto para lances pelo período de <b>10 minutos</b> .
Sistema	28/06/2022 15:37:41	O tempo de negociação está encerrado.
Sistema	28/06/2022 15:42:36	O fornecedor <b>R ALVES MOURA-ME</b> venceu o ITEM - 23 pelo valor de <b>R\$389,00</b> .
Sistema	28/06/2022 16:37:53	Srs. licitantes, após a análise dos documentos inseridos na plataforma, hei por bem, <b>HABILITAR</b> o fornecedor <b>R ALVES MOURA-ME -15.731.162/0001-77</b> , tendo em vista, que cumpriu os requisitos habilitatórios exigidos no instrumento convocatório.
Sistema	28/06/2022 16:40:17	Sr(s). fornecedor(es) está aberto o prazo de <b>30 minutos</b> para intenção de recurso, se houver interesse em recorrer esse o momento para se manifestar.
Sistema	28/06/2022 16:57:17	O fornecedor <b>RONALDO F DE SOUZA EIRELI</b> manifestou intenção de recurso pelo seguinte motivo: <i>mmanifestamos intenção de recurso, em razão da participação no cota específica a me/epp por empresas de movimentações superiores a faixa de me e epp. gostaríamos também de solicitar que seja feito a comprovação exequividade dos preços ofertados pelas vencedoras apresentando notas de entradas e saídas de produtos das marcas apresentadas na proposta inicial, pois nos que praticamos e executamos compras e vendas de produtos de mesma mar e compramos de mesmos fornecedores sabemos que os preços estão inferiores ao de compra. levamos também a informação que iremos ingressar nas vias externas para averiguar prejuízos que possam causar pela declaração de vencedoras.</i>
Sistema	28/06/2022 17:31:39	A manifestação de Intenção de Recurso de <b>RONALDO F DE SOUZA EIRELI</b> foi recebida pelo seguinte motivo: <i>Prazo concedido para apresentação de recurso e contrarrazão.. E foi aberto o prazo para que o fornecedor envie as razões até 01/07/2022 e os outros interessados envie as contra razões até 06/07/2022.</i>
Sistema	07/07/2022 15:18:16	O recurso do <b>RONALDO F DE SOUZA EIRELI</b> foi indeferido pelo seguinte motivo: <i>A empresa teve o prazo para apresentar os motivos da intenção de recurso, no entanto, não foi enviado o recurso. Destacamos ainda que as empresas habilitadas estão enquadradas no limite de ME e EPP, conforme análise dos balanços patrimoniais; Destacamos ainda que a composição de custo é facultativa, e, que a licitação por se tratar de menor preço, cabe as licitantes se responsabilizar por seus respectivos preços..</i>
Sistema	08/07/2022 14:48:28	A disputa do ITEM 23 está encerrada.

## Classificação Final do Item 23

Posição	Licitante	CNPJ	Preço
1º	R ALVES MOURA-ME	15.731.162/0001-77	R\$ 389,00
2º	RONALDO F DE SOUZA EIRELI	32.855.084/0001-31	R\$ 390,00

Proc.	0907/2022	Meior Oferta R\$
FLS.	935	
Rub.		Meior Oferta R\$

## Recursos do Item 23

Fornecedor	CNPJ	Data/Hora	Declaração	Decisão	Tipo
RONALDO F DE SOUZA EIRELI	32855084000131	28/06/2022 16:57:17	mmanifestamos intenção de recurso, em razão da participação no cota especifica a me/epp por empresas de movimentações superiores a faixa de me e epp. gostaríamos tambem de solicitar que seja feito a comprovação exequividade dos preços ofertados pelas vencedoras apresentando notas de entradas e saidas de produtos das marcas apresentadas na proposta inicial, pois nos que praticamos e executamos compras e vendas de podutos de mesma mar e compramos de mesmos fornecedores sabemos que os preços estão inferiores ao de compra. levamos tambem a informação que iremos ingressar nas vias externas para averiguar prejizos que possam causar pela declaração de vencedoras.	A empresa teve o prazo para apresentar os motivos da intenção de recurso, no entanto, não foi enviado o recurso. Destacamos ainda que as empresas habilitadas estão enquadradas no limite de ME e EPP, conforme análise dos balanços patrimoniais; Destacamos ainda que a composição de custo é facultativa, e, que a licitação por se tratar de menor preço, cabe as licitantes se responsabilizar por seus respectivos preços.	Indeferido

## Histórico de propostas, lances e mensagens

## Propostas Inicias do Item 24

ID	Fornecedor	CNPJ	Marca	Modelo	Proposta R\$	Situação	Motivo
42172	R ALVES MOURA-ME	15731162000177	CONTINENTAL	AT 106T	R\$ 1.020,00	Classificada	--
7728	BOREAL SUL COMERCIAL LTDA	39422751000131	ROADKING	106H ARGOS H/T	R\$ 1.020,10	Classificada	--
3909	RONALDO F DE SOUZA EIRELI	32855084000131	AUSTONE	AUSTONE	R\$ 1.020,10	Classificada	--

## Lances do Item 24

Fornecedor	CNPJ	Valor Lance R\$	Data/Hora	Tipo
BOREAL SUL COMERCIAL LTDA	39.422.751/0001-31	R\$ 1.020,10	27/06/2022 18:12:37	Classificado
RONALDO F DE SOUZA EIRELI	32.855.084/0001-31	R\$ 1.020,10	28/06/2022 06:35:43	Classificado
R ALVES MOURA-ME	15.731.162/0001-77	R\$ 1.020,00	27/06/2022 15:15:06	Classificado
RONALDO F DE SOUZA EIRELI	32.855.084/0001-31	R\$ 999,00	28/06/2022 15:17:24	Manual
R ALVES MOURA-ME	15.731.162/0001-77	R\$ 997,00	28/06/2022 15:19:24	Manual
BOREAL SUL COMERCIAL LTDA	39.422.751/0001-31	R\$ 990,00	28/06/2022 15:20:45	Manual
R ALVES MOURA-ME	15.731.162/0001-77	R\$ 989,00	28/06/2022 15:20:52	Manual
BOREAL SUL COMERCIAL LTDA	39.422.751/0001-31	R\$ 950,00	28/06/2022 15:20:59	Manual
R ALVES MOURA-ME	15.731.162/0001-77	R\$ 949,00	28/06/2022 15:21:23	Manual
BOREAL SUL COMERCIAL LTDA	39.422.751/0001-31	R\$ 940,00	28/06/2022 15:21:31	Manual
RONALDO F DE SOUZA EIRELI	32.855.084/0001-31	R\$ 900,00	28/06/2022 15:21:35	Manual
R ALVES MOURA-ME	15.731.162/0001-77	R\$ 899,00	28/06/2022 15:21:40	Manual
BOREAL SUL COMERCIAL LTDA	39.422.751/0001-31	R\$ 898,00	28/06/2022 15:21:55	Manual

PEDREJAS/MA	
Proc.	090007/2022
FLS.	936
Rub.	Tipo

## Lances do Item 24

Fornecedor	CNPJ	Valor Lance R\$	Data/Hora	Tipo
RONALDO F DE SOUZA EIRELI	32.855.084/0001-31	R\$ 890,00	28/06/2022 15:22:19	Manual
R ALVES MOURA-ME	15.731.162/0001-77	R\$ 889,00	28/06/2022 15:22:26	Manual
BOREAL SUL COMERCIAL LTDA	39.422.751/0001-31	R\$ 870,00	28/06/2022 15:22:30	Manual
R ALVES MOURA-ME	15.731.162/0001-77	R\$ 869,00	28/06/2022 15:22:57	Manual
BOREAL SUL COMERCIAL LTDA	39.422.751/0001-31	R\$ 865,00	28/06/2022 15:23:02	Manual
R ALVES MOURA-ME	15.731.162/0001-77	R\$ 864,00	28/06/2022 15:23:09	Manual
BOREAL SUL COMERCIAL LTDA	39.422.751/0001-31	R\$ 860,00	28/06/2022 15:23:13	Manual
R ALVES MOURA-ME	15.731.162/0001-77	R\$ 859,00	28/06/2022 15:23:42	Manual
BOREAL SUL COMERCIAL LTDA	39.422.751/0001-31	R\$ 858,00	28/06/2022 15:23:47	Manual
R ALVES MOURA-ME	15.731.162/0001-77	R\$ 857,00	28/06/2022 15:23:52	Manual
BOREAL SUL COMERCIAL LTDA	39.422.751/0001-31	R\$ 855,00	28/06/2022 15:23:57	Manual
R ALVES MOURA-ME	15.731.162/0001-77	R\$ 854,00	28/06/2022 15:24:20	Manual
BOREAL SUL COMERCIAL LTDA	39.422.751/0001-31	R\$ 853,00	28/06/2022 15:24:25	Manual
R ALVES MOURA-ME	15.731.162/0001-77	R\$ 852,00	28/06/2022 15:24:41	Manual
BOREAL SUL COMERCIAL LTDA	39.422.751/0001-31	R\$ 851,50	28/06/2022 15:25:00	Manual
R ALVES MOURA-ME	15.731.162/0001-77	R\$ 850,00	28/06/2022 15:25:09	Manual
BOREAL SUL COMERCIAL LTDA	39.422.751/0001-31	R\$ 849,00	28/06/2022 15:25:13	Manual
R ALVES MOURA-ME	15.731.162/0001-77	R\$ 848,00	28/06/2022 15:25:28	Manual

## Mensagens do Item 24

Usuário	Data/Hora	Mensagem
Sistema	28/06/2022 14:09:29	O ITEM 24 foi ordenado e classificado. Boa sorte!
Sistema	28/06/2022 15:09:28	O ITEM 24 está na fase competitiva e sua disputa durará <b>10 (dez) minutos</b> . Sr(s). Fornecedor(es), não havendo novos lances nos últimos <b>02 (dois) minutos</b> da fase competitiva o ITEM 24 será encerrado automaticamente!
Sistema	28/06/2022 15:19:30	A etapa de envio de lances do ITEM 24 foi prorrogada automaticamente e será de <b>02 (dois) minutos</b> . Boa sorte!
Sistema	28/06/2022 15:27:29	A prorrogação automática do ITEM 24 está encerrada.
Sistema	28/06/2022 15:27:39	O ITEM 24 está em negociação e ficará aberto para lances pelo período de <b>10 minutos</b> .
Sistema	28/06/2022 15:37:41	O tempo de negociação está encerrado.
Sistema	28/06/2022 15:42:36	O fornecedor <b>R ALVES MOURA-ME</b> venceu o ITEM - 24 pelo valor de <b>R\$848,00</b> .
Sistema	28/06/2022 16:37:53	Srs. licitantes, após a análise dos documentos inseridos na plataforma, hei por bem, <b>HABILITAR</b> o fornecedor <b>R ALVES MOURA-ME -15.731.162/0001-77</b> , tendo em vista, que cumpriu os requisitos habilitatórios exigidos no instrumento convocatório.
Sistema	28/06/2022 16:40:17	Sr(s). fornecedor(es) está aberto o prazo de <b>30 minutos</b> para intenção de recurso, se houver interesse em recorrer esse o momento para se manifestar.

## Mensagens do Item 24

Usuário	Data/Hora	Mensagem
Sistema	28/06/2022 16:57:17	O fornecedor RONALDO F DE SOUZA EIRELI manifestou intenção de recurso pelo seguinte motivo: <i>mmanifestamos intenção de recurso, em razão da participação no cota específica a me/epp por empresas de movimentações superiores a faixa de me e epp. gostaríamos também de solicitar que seja feito a comprovação exequividade dos preços ofertados pelas vencedoras apresentando notas de entradas e saídas de produtos das marcas apresentadas na proposta inicial, pois nos que praticamos e executamos compras e vendas de produtos de mesma marca e compramos de mesmos fornecedores sabemos que os preços estão inferiores ao de compra. levamos também a informação que iremos ingressar nas vias externas para averiguar prejuízos que possam causar pela declaração de vencedoras.</i>
Sistema	28/06/2022 17:31:39	A manifestação de Intenção de Recurso de RONALDO F DE SOUZA EIRELI foi recebida pelo seguinte motivo: <i>Prazo concedido para apresentação de recurso e contrarrazão.. E foi aberto o prazo para que o fornecedor envie as razões até 01/07/2022 e os outros interessados envie as contra razões até 06/07/2022.</i>
Sistema	07/07/2022 15:18:16	O recurso do RONALDO F DE SOUZA EIRELI foi indeferido pelo seguinte motivo: <i>A empresa teve o prazo para apresentar os motivos da intenção de recurso, no entanto, não foi enviado o recurso. Destacamos ainda que as empresas habilitadas estão enquadradas no limite de ME e EPP, conforme análise dos balanços patrimoniais; Destacamos ainda que a composição de custo é facultativa, e, que a licitação por se tratar de menor preço, cabe as licitantes se responsabilizar por seus respectivos preços..</i>
Sistema	08/07/2022 14:48:28	A disputa do ITEM 24 está encerrada.

PEDREIRAS/MA
Proc. 050400/2022
FLS. 937

## Classificação Final do Item 24

Posição	Licitante	CNPJ	Melhor Oferta R\$
1º	R ALVES MOURA-ME	15.731.162/0001-77	R\$ 848,00
2º	BOREAL SUL COMERCIAL LTDA	39.422.751/0001-31	R\$ 849,00
3º	RONALDO F DE SOUZA EIRELI	32.855.084/0001-31	R\$ 890,00

## Recursos do Item 24

Fornecedor	CNPJ	Data/Hora	Declaração	Decisão	Tipo
RONALDO F DE SOUZA EIRELI	32855084000131	28/06/2022 16:57:17	<i>mmanifestamos intenção de recurso, em razão da participação no cota específica a me/epp por empresas de movimentações superiores a faixa de me e epp. gostaríamos também de solicitar que seja feito a comprovação exequividade dos preços ofertados pelas vencedoras apresentando notas de entradas e saídas de produtos das marcas apresentadas na proposta inicial, pois nos que praticamos e executamos compras e vendas de produtos de mesma marca e compramos de mesmos fornecedores sabemos que os preços estão inferiores ao de compra. levamos também a informação que iremos ingressar nas vias externas para averiguar prejuízos que possam causar pela declaração de vencedoras.</i>	<i>A empresa teve o prazo para apresentar os motivos da intenção de recurso, no entanto, não foi enviado o recurso. Destacamos ainda que as empresas habilitadas estão enquadradas no limite de ME e EPP, conforme análise dos balanços patrimoniais; Destacamos ainda que a composição de custo é facultativa, e, que a licitação por se tratar de menor preço, cabe as licitantes se responsabilizar por seus respectivos preços.</i>	Indeferido

## Histórico de propostas, lances e mensagens

## Propostas Iniciais do Item 25

ID	Fornecedor	CNPJ	Marca	Modelo	Proposta R\$	Situação	Motivo
65718	R ALVES MOURA-ME	15731162000177	IRA	R19	R\$ 301,00	Classificada	--
19385	RONALDO F DE SOUZA EIRELI	32855084000131	MAGGIOM	MAGGIOM	R\$ 301,72	Classificada	--

Proc.	0505002/2022
FLS.	938
Pub.	

## Lances do Item 25

Fornecedor	CNPJ	Valor Lance R\$	Data/Hora	Tipo
RONALDO F DE SOUZA EIRELI	32.855.084/0001-31	R\$ 301,72	28/06/2022 06:35:43	Classificado
R ALVES MOURA-ME	15.731.162/0001-77	R\$ 301,00	27/06/2022 15:15:06	Classificado
RONALDO F DE SOUZA EIRELI	32.855.084/0001-31	R\$ 260,00	28/06/2022 15:17:25	Manual
R ALVES MOURA-ME	15.731.162/0001-77	R\$ 259,00	28/06/2022 15:19:25	Manual

## Mensagens do Item 25

Usuário	Data/Hora	Mensagem
Sistema	28/06/2022 14:09:29	O ITEM 25 foi ordenado e classificado. Boa sorte!
Sistema	28/06/2022 15:09:28	O ITEM 25 está na fase competitiva e sua disputa durará <b>10 (dez) minutos</b> . Sr(s). Fornecedor(es), não havendo novos lances nos últimos <b>02 (dois) minutos</b> da fase competitiva o ITEM 25 será encerrado automaticamente!
Sistema	28/06/2022 15:19:30	A etapa de envio de lances do ITEM 25 foi prorrogada automaticamente e será de <b>02 (dois) minutos</b> . Boa sorte!
Sistema	28/06/2022 15:21:30	A prorrogação automática do ITEM 25 está encerrada.
Sistema	28/06/2022 15:27:39	O ITEM 25 está em negociação e ficará aberto para lances pelo período de <b>10 minutos</b> .
Sistema	28/06/2022 15:37:41	O tempo de negociação está encerrado.
Sistema	28/06/2022 15:42:36	O fornecedor <b>R ALVES MOURA-ME</b> venceu o ITEM - 25 pelo valor de <b>R\$259,00</b> .
Sistema	28/06/2022 16:37:53	Srs. licitantes, após a análise dos documentos inseridos na plataforma, hei por bem, <b>HABILITAR</b> o fornecedor <b>R ALVES MOURA-ME -15.731.162/0001-77</b> , tendo em vista, que cumpriu os requisitos habilitatórios exigidos no instrumento convocatório.
Sistema	28/06/2022 16:40:17	Sr(s). fornecedor(es) está aberto o prazo de <b>30 minutos</b> para intenção de recurso, se houver interesse em recorrer esse o momento para se manifestar.
Sistema	28/06/2022 16:57:17	O fornecedor <b>RONALDO F DE SOUZA EIRELI</b> manifestou intenção de recurso pelo seguinte motivo: <i>mmanifestamos intenção de recurso, em razão da participação no cota especifica a me/epp por empresas de movimentações superiores a faixa de me e epp. gostaríamos tambem de solicitar que seja feito a comprovação exequividade dos preços ofertados pelas vencedoras apresentando notas de entradas e saides de produtos das marcas apresentadas na proposta inicial, pois nos que praticamos e executamos compras e vendas de podutos de mesma mar e compramos de mesmos fornecedores sabemos que os preços estão inferiores ao de compra. levamos tambem a informação que iremos ingressar nas vias externas para averiguar prejuizos que possam causar pela declaração de vencedoras.</i>
Sistema	28/06/2022 17:31:39	A manifestação de Intenção de Recurso de <b>RONALDO F DE SOUZA EIRELI</b> foi recebida pelo seguinte motivo: <i>Prazo concedido para apresentação de recurso e contrarrazão.. E foi aberto o prazo para que o fornecedor envie as razões até 01/07/2022 e os outros interessados envie as contra razões até 06/07/2022.</i>
Sistema	07/07/2022 15:18:16	O recurso do <b>RONALDO F DE SOUZA EIRELI</b> foi indeferido pelo seguinte motivo: <i>A empresa teve o prazo para apresentar os motivos da intenção de recurso, no entanto, não foi enviado o recurso. Destacamos ainda que as empresas habilitadas estão enquadradas no limite de ME e EPP, conforme análise dos balanços patrimoniais; Destacamos ainda que a composição de custo é facultativa, e, que a licitação por se tratar de menor preço, cabe as licitantes se responsabilizar por seus respectivos preços..</i>
Sistema	08/07/2022 14:48:28	A disputa do ITEM 25 está encerrada.

## Classificação Final do Item 25

Posição	Licitante	CNPJ	Melhor Oferta R\$
---------	-----------	------	-------------------

Proc.	0505007/2022 ?
FLS.	939
Rub.	—

**Melhor Oferta R\$**

## Classificação Final do Item 25

Posição	Licitante	CNPJ	
1º	R ALVES MOURA-ME	15.731.162/0001-77	R\$ 259,00
2º	RONALDO F DE SOUZA EIRELI	32.855.084/0001-31	R\$ 260,00

## Recursos do Item 25

Fornecedor	CNPJ	Data/Hora	Declaração	Decisão	Tipo
RONALDO F DE SOUZA EIRELI	32855084000131	28/06/2022 16:57:17	manifestamos intenção de recurso, em razão da participação no cota específica a me/epp por empresas de movimentações superiores a faixa de me e epp. gostaríamos também de solicitar que seja feito a comprovação exequividade dos preços ofertados pelas vencedoras apresentando notas de entradas e saídas de produtos das marcas apresentadas na proposta inicial, pois nos que praticamos e executamos compras e vendas de produtos de mesma marca e compramos de mesmos fornecedores sabemos que os preços estão inferiores ao de compra. levamos também a informação que iremos ingressar nas vias externas para averiguar prejuízos que possam causar pela declaração de vencedoras.	A empresa teve o prazo para apresentar os motivos da intenção de recurso, no entanto, não foi enviado o recurso. Destacamos ainda que as empresas habilitadas estão enquadradas no limite de ME e EPP, conforme análise dos balanços patrimoniais; Destacamos ainda que a composição de custo é facultativa, e, que a licitação por se tratar de menor preço, cabe as licitantes se responsabilizar por seus respectivos preços.	Indeferido

## Histórico de propostas, lances e mensagens

## Propostas Iniciais do Item 26

ID	Fornecedor	CNPJ	Marca	Modelo	Proposta R\$	Situação	Motivo
66536	R ALVES MOURA-ME	15731162000177	IRA	R17	R\$ 448,00	Classificada	--
64421	RONALDO F DE SOUZA EIRELI	32855084000131	MAGGIOM	MAGGIOM	R\$ 448,03	Classificada	--

## Lances do Item 26

Fornecedor	CNPJ	Valor Lance R\$	Data/Hora	Tipo
RONALDO F DE SOUZA EIRELI	32.855.084/0001-31	R\$ 448,03	28/06/2022 06:35:43	Classificado
R ALVES MOURA-ME	15.731.162/0001-77	R\$ 448,00	27/06/2022 15:15:06	Classificado
RONALDO F DE SOUZA EIRELI	32.855.084/0001-31	R\$ 400,00	28/06/2022 15:17:25	Manual
R ALVES MOURA-ME	15.731.162/0001-77	R\$ 398,00	28/06/2022 15:19:26	Manual

## Mensagens do Item 26

Usuário	Data/Hora	Mensagem
Sistema	28/06/2022 14:09:29	O ITEM 26 foi ordenado e classificado. Boa sorte!
Sistema	28/06/2022 15:09:28	O ITEM 26 está na fase competitiva e sua disputa durará <b>10 (dez) minutos</b> . Sr(s). Fornecedor(es), não havendo novos lances nos últimos <b>02 (dois) minutos</b> da fase competitiva o ITEM 26 será encerrado automaticamente!
Sistema	28/06/2022 15:19:30	A etapa de envio de lances do ITEM 26 foi prorrogada automaticamente e será de <b>02 (dois) minutos</b> . Boa sorte!
Sistema	28/06/2022 15:21:31	A prorrogação automática do ITEM 26 está encerrada.
Sistema	28/06/2022 15:27:39	O ITEM 26 está em negociação e ficará aberto para lances pelo período de <b>10 minutos</b> .

## Mensagens do Item 26

Usuário	Data/Hora	Mensagem
Sistema	28/06/2022 15:37:41	O tempo de negociação está encerrado.
Sistema	28/06/2022 15:42:36	O fornecedor <b>R ALVES MOURA-ME</b> venceu o ITEM - 26 pelo valor de <b>R\$398,00</b> .
Sistema	28/06/2022 16:37:53	Srs. licitantes, após a análise dos documentos inseridos na plataforma, hei por bem, <b>HABILITAR</b> o fornecedor <b>R ALVES MOURA-ME -15.731.162/0001-77</b> , tendo em vista, que cumpriu os requisitos habilitatórios exigidos no instrumento convocatório.
Sistema	28/06/2022 16:40:17	Sr(s), fornecedor(es) está aberto o prazo de <b>30 minutos</b> para intenção de recurso, se houver interesse em recorrer esse o momento para se manifestar.
Sistema	28/06/2022 16:57:17	O fornecedor <b>RONALDO F DE SOUZA EIRELI</b> manifestou intenção de recurso pelo seguinte motivo: <i>mmanifestamos intenção de recurso, em razão da participação no cota específica a me/epp por empresas de movimentações superiores a faixa de me e epp. gostaríamos também de solicitar que seja feito a comprovação exequividade dos preços ofertados pelas vencedoras apresentando notas de entradas e saídas de produtos das marcas apresentadas na proposta inicial, pois nos que praticamos e executamos compras e vendas de podutos de mesma mar e compramos de mesmos fornecedores sabemos que os preços estão inferiores ao de compra. levamos também a informação que iremos ingressar nas vias externas para averiguar prejuizos que possam causar pela declaração de vencedoras.</i>
Sistema	28/06/2022 17:31:39	A manifestação de Intenção de Recurso de <b>RONALDO F DE SOUZA EIRELI</b> foi recebida pelo seguinte motivo: <i>Prazo concedido para apresentação de recurso e contrarrazão.. E foi aberto o prazo para que o fornecedor envie as razões até 01/07/2022 e os outros interessados envie as contra razões até 06/07/2022.</i>
Sistema	07/07/2022 15:18:16	O recurso do <b>RONALDO F DE SOUZA EIRELI</b> foi indeferido pelo seguinte motivo: <i>A empresa teve o prazo para apresentar os motivos da intenção de recurso, no entanto, não foi enviado o recurso. Destacamos ainda que as empresas habilitadas estão enquadradas no limite de ME e EPP, conforme análise dos balanços patrimoniais; Destacamos ainda que a composição de custo é facultativa, e, que a licitação por se tratar de menor preço, cabe as licitantes se responsabilizar por seus respectivos preços..</i>
Sistema	08/07/2022 14:48:28	A disputa do ITEM 26 está encerrada.

PEDREIRAS/MA	
Proc.	009002/2022-2
FLS.	940
Rub.	

## Classificação Final do Item 26

Posição	Licitante	CNPJ	Melhor Oferta R\$
1º	R ALVES MOURA-ME	15.731.162/0001-77	R\$ 398,00
2º	RONALDO F DE SOUZA EIRELI	32.855.084/0001-31	R\$ 400,00

## Recursos do Item 26

Fornecedor	CNPJ	Data/Hora	Declaração	Decisão	Tipo
RONALDO F DE SOUZA EIRELI	32855084000131	28/06/2022 16:57:17	mmanifestamos intenção de recurso, em razão da participação no cota específica a me/epp por empresas de movimentações superiores a faixa de me e epp. gostaríamos também de solicitar que seja feito a comprovação exequividade dos preços ofertados pelas vencedoras apresentando notas de entradas e saídas de produtos das marcas apresentadas na proposta inicial, pois nos que praticamos e executamos compras e vendas de podutos de mesma mar e compramos de mesmos fornecedores sabemos que os preços estão inferiores ao de compra. levamos também a informação que iremos ingressar nas vias externas para averiguar prejuizos que possam causar pela declaração de vencedoras.	A empresa teve o prazo para apresentar os motivos da intenção de recurso, no entanto, não foi enviado o recurso. Destacamos ainda que as empresas habilitadas estão enquadradas no limite de ME e EPP, conforme análise dos balanços patrimoniais; Destacamos ainda que a composição de custo é facultativa, e, que a licitação por se tratar de menor preço, cabe as licitantes se responsabilizar por seus respectivos preços.	Indeferido

## Mensagens Geral

Proc.	045002/2022
FLS.	991
Ass.	J

Usuário	Data/Hora	Mensagem
Pregoeiro	28/06/2022 14:08:51	Boa tarde a todos.
Pregoeiro	28/06/2022 15:58:36	Vamos passar para fase de habilitação.
Sistema	28/06/2022 16:40:03	O fornecedor <b>BOREAL SUL COMERCIAL LTDA</b> acabou de <b>ASSINAR</b> sua Proposta Final.
Sistema	28/06/2022 16:43:35	O fornecedor <b>R ALVES MOURA-ME</b> acabou de <b>ASSINAR</b> sua Proposta Final.
Sistema	28/06/2022 17:32:46	Sr(s). Fornecedor(es), o Pregão nº 030/2022 foi <b>SUSPENSO</b> . Motivo: Continuidade da sessão.. A <b>REABERTURA</b> será no dia 07/07/2022 15:00 (horário de Brasília), para continuação do certame.  Sintam-se todos desde já NOTIFICADOS.
Sistema	07/07/2022 15:06:42	Sr(s). Fornecedor(es), o Pregão nº 030/2022 foi <b>REABERTO</b> , para continuação do certame. Sintam-se todos desde já NOTIFICADOS.
Pregoeiro	07/07/2022 15:20:27	O prazo para envio da proposta final, estará disponível através do módulo - <b>PROPOSTA FINAL</b> no rol de menus da Sala de Disputa, do dia <b>07/07/2022 15:20:00hs</b> até o dia <b>07/07/2022 17:30:00hs</b> para o(s) fornecedor(es):  R ALVES MOURA-ME BOREAL SUL COMERCIAL LTDA.
Sistema	07/07/2022 15:45:53	O fornecedor <b>R ALVES MOURA-ME</b> acabou de <b>ENVIAR</b> proposta_de_pre_os_readequada_1657219553.pdf no proposta final.
Sistema	07/07/2022 17:30:01	O prazo para o fornecedor <b>R ALVES MOURA-ME</b> enviar a proposta final está <b>encerrado</b> .
Sistema	07/07/2022 17:30:01	O prazo para o fornecedor <b>BOREAL SUL COMERCIAL LTDA</b> enviar a proposta final está <b>encerrado</b> .
Sistema	07/07/2022 17:44:35	Sr(s). Fornecedor(es), o Pregão nº 030/2022 foi <b>SUSPENSO</b> . Motivo: Continuidade da sessão.. A <b>REABERTURA</b> será no dia 08/07/2022 10:00 (horário de Brasília), para continuação do certame.  Sintam-se todos desde já NOTIFICADOS.
Sistema	08/07/2022 10:02:47	Sr(s). Fornecedor(es), o Pregão nº 030/2022 foi <b>REABERTO</b> , para continuação do certame. Sintam-se todos desde já NOTIFICADOS.
Pregoeiro	08/07/2022 10:04:27	O prazo para envio da proposta final, estará disponível através do módulo - <b>PROPOSTA FINAL</b> no rol de menus da Sala de Disputa, do dia <b>08/07/2022 10:04:00hs</b> até o dia <b>08/07/2022 12:10:00hs</b> para o(s) fornecedor(es):  RONALDO F DE SOUZA EIRELI R ALVES MOURA-ME.
Sistema	08/07/2022 10:40:33	O fornecedor <b>R ALVES MOURA-ME</b> acabou de <b>ENVIAR</b> proposta_de_pre_os_readequada_1657287632.pdf no proposta final.
Sistema	08/07/2022 12:10:01	O prazo para o fornecedor <b>RONALDO F DE SOUZA EIRELI</b> enviar a proposta final está <b>encerrado</b> .
Sistema	08/07/2022 12:10:01	O prazo para o fornecedor <b>R ALVES MOURA-ME</b> enviar a proposta final está <b>encerrado</b> .
Pregoeiro	08/07/2022 12:24:59	O prazo para envio da proposta final, estará disponível através do módulo - <b>PROPOSTA FINAL</b> no rol de menus da Sala de Disputa, do dia <b>08/07/2022 12:24:00hs</b> até o dia <b>08/07/2022 14:30:00hs</b> para o(s) fornecedor(es):  R ALVES MOURA-ME.
Sistema	08/07/2022 14:15:37	O fornecedor <b>R ALVES MOURA-ME</b> acabou de <b>ENVIAR</b> proposta_de_pre_os_readequada_1657300536.pdf no proposta final.





Usuário	Data/Hora	Mensagem
Sistema	08/07/2022 14:30:02	O prazo para o fornecedor R ALVES MOURA-ME enviar a proposta final está encerrado.
Pregoeiro	08/07/2022 14:47:29	Declaro a empresa R ALVES MOURA-ME, vencedora de todos os itens do certame.
Pregoeiro	08/07/2022 14:48:12	E nada mais havendo, declaro a sessão encerrada.

PEDREIRAS/MA	
Proc.	0505002/2022
Ados.	992
Rub.	

Nada mais havendo a declarar, foi encerrada a sessão às 14:48:28 horas do dia 08 de Julho de 2022 cuja ata foi lavrada pelo(a) Pregoeiro(a).

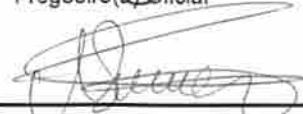
  
\_\_\_\_\_  
DENILSON SOUSA MEDEIROS  
Pregoeiro(a) Oficial

  
\_\_\_\_\_  
FELIPE DE SOUSA  
Equipe de Apoio

  
\_\_\_\_\_  
FRANCISCA JARDEANNY ESPINOZA OLIVEIRA  
Equipe de Apoio

Autenticação: 91FCB22A6A0CFA2E8D881E33CAEAF100



PEDREIRAS/MA	
Proc.	0505007 1202 2
FLS.	943
Rub.	

**ESTADO DO MARANHÃO  
PREFEITURA MUNICIPAL DE PEDREIRAS  
COMISSÃO PERMANENTE DE LICITAÇÃO**

**CNPJ: 06.184.253/0001-49**

**Site: <https://www.pedreiras.ma.gov.br/>**

**AVISO DE ADJUDICAÇÃO**

**PREGÃO ELETRÔNICO Nº 030/2022-SRP**

Após analisar as propostas de preços e documentos de habilitação da licitação na modalidade Pregão Eletrônico nº 030/2022, objetivando o Registro de preços para futura, eventual e parcelada aquisição de pneus, câmaras de ar e protetores, para atender as necessidades do Município de Pedreiras/MA, e em conformidade com os anexos do edital, o Pregoeiro no uso de suas atribuições legais que lhe são conferidas pela portaria de nº 003/2022 e tendo em vista o resultado apresentado no processo licitatório supracitado, adjudica o objeto acima a empresa: **R. ALVES MOURA-ME**, inscrita no CNPJ sob o nº 15.731.162/0001-77, sediada na Avenida Getúlio Vargas, Nº 1511, Bairro Tabuleta, CEP nº 64.018-215 - Teresina-PI, vencedora do certame no valor total de R\$ 901.115,00 (Novecentos e um mil e cento e quinze reais), nos termos da Lei Federal nº 10.520, de 17 de julho de 2002, Decreto Federal nº 10.024/2019, Decreto Federal nº 7.892/2013, Decreto Federal nº 9.488/2018, Decreto Municipal nº 003/2021, Decreto Municipal nº 004/2021, Lei Complementar nº. 123/2006, alterada pela Lei Complementar nº 147/2014 e Lei Complementar nº 155/2016, utilizando-se subsidiariamente as normas da Lei nº 8.666/93 e suas alterações e demais normas pertinentes.

Pedreiras/MA em 11 de julho de 2022.

  
Denilson Sousa Medeiros  
Pregoeiro Municipal  
Port. Nº 003/2022



ESTADO DO MARANHÃO  
PREFEITURA MUNICIPAL DE PEDREIRAS  
COMISSÃO PERMANENTE DE LICITAÇÃO  
CNPJ: 06.184.253/0001-49  
Site: <https://www.pedreiras.ma.gov.br/>

PEDREIRAS/MA	
Proc.	0575007/2022 2
FLS.	83
Rub.	999

## RESULTADO DE JULGAMENTO DA LICITAÇÃO

### PREGÃO ELETRÔNICO Nº 030/2022-SRP

Tornamos público o resultado do PREGÃO ELETRÔNICO Nº 030/2022, do tipo menor preço por item, visando o Registro de preços para futura, eventual e parcelada aquisição de pneus, câmaras de ar e protetores, para atender as necessidades do Município de Pedreiras/MA, cujo objeto foi adjudicado a empresa: **R. ALVES MOURA-ME**, inscrita no CNPJ sob o nº 15.731.162/0001-77, sediada na Avenida Getúlio Vargas, Nº 1511, Bairro Tabuleta, CEP nº 64.018-215 - Teresina-PI, vencedora do certame no valor total de R\$ 901.115,00 (Novecentos e um mil e cento e quinze reais), nos termos da Lei Federal nº 10.520, de 17 de julho de 2002, Decreto Federal nº 10.024/2019, Decreto Federal nº 7.892/2013, Decreto Federal nº 9.488/2018, Decreto Municipal nº 003/2021, Decreto Municipal nº 004/2021, Lei Complementar nº 123/2006, alterada pela Lei Complementar nº 147/2014 e Lei Complementar nº 155/2016, utilizando-se subsidiariamente as normas da Lei nº 8.666/93 e suas alterações e demais normas pertinentes. O Pregoeiro informa ainda, que os autos do Processo se encontram com vistas franqueadas aos interessados a partir da data desta publicação, nos dias úteis no horário de expediente.

Pedreiras/MA, em 11 de julho de 2022.

Denilson Sousa Medeiros  
Pregoeiro Municipal  
Port. Nº 003/2022

**CONCEDER**, ao(a) Sr(a). **MARIA EDILEUZA RAMOS LEAL**, 30 (trinta) dias de férias regulamentares referentes ao período aquisitivo 2021/2022, a serem gozados de 07/08/2022 à 06/09/2022, ACS, junto a Secretaria Municipal de Saúde.

Dê-se Ciência e Cumpra-se

Departamento de Recursos Humanos de Pedreiras - MA, 07 de Julho de 2022.

**MARCIA FABIANE MOTA DE MORAIS**  
Diretora do Departamento de Recursos Humanos

**- PORTARIAS - CONCEDER: 188/2022**

PORTARIA R. H. nº. 188/2022.

A SENHORA **MARCIA FABIANE MOTA DE MORAIS**, DIRETORA DO DEPARTAMENTO DE RECURSOS HUMANOS DA PREFEITURA MUNICIPAL DE PEDREIRAS, ESTADO DO MARANHÃO, NO USO DAS ATRIBUIÇÕES A SI CONFERIDAS,

**R E S O L V E:**

**CONCEDER**, ao(a) Sr(a). **FRANCISCA SILVANA DA SILVA QUEIROZ**, 30 (trinta) dias de férias regulamentares referentes ao período aquisitivo 2021/2022, a serem gozados de 01/08/2022 à 01/09/2022, ACS, junto a Secretaria Municipal de Saúde.

Dê-se Ciência e Cumpra-se

Departamento de Recursos Humanos de Pedreiras - MA, 08 de Julho de 2022.

**MARCIA FABIANE MOTA DE MORAIS**  
Diretora do Departamento de Recursos Humanos

**- PORTARIAS - CONCEDER: 188-A/2022**

PORTARIA R. H. nº. 188-A/2022.

A SENHORA **MARCIA FABIANE MOTA DE MORAIS**, DIRETORA DO DEPARTAMENTO DE RECURSOS HUMANOS DA PREFEITURA MUNICIPAL DE PEDREIRAS, ESTADO DO MARANHÃO, NO USO DAS ATRIBUIÇÕES A SI CONFERIDAS,

**R E S O L V E:**

**CONCEDER**, ao(a) Sr(a). **CARLOS ALBERTO DA SILVA**, 30 (trinta) dias de férias regulamentares referentes ao período aquisitivo 2019/2020, a serem gozados de 01/08/2022 à 31/08/2022, AOSD, junto a Secretaria Municipal de Saúde.

Dê-se Ciência e Cumpra-se

Departamento de Recursos Humanos de Pedreiras - MA, 08 de Julho de 2022.

**MARCIA FABIANE MOTA DE MORAIS**  
Diretora do Departamento de Recursos Humanos

**SECRETARIA MUNICIPAL DE ADMINISTRAÇÃO - LICITAÇÕES - RESULTADO DE JULGAMENTO DA LICITAÇÃO: 030/2022**

**RESULTADO DE JULGAMENTO DA LICITAÇÃO. PREGÃO ELETRÔNICO Nº 030/2022-SRP.** Tornamos público o resultado do PREGÃO ELETRÔNICO Nº 030/2022, do tipo menor preço por item, visando o Registro de preços para futura, eventual e parcelada aquisição de pneus, câmaras de ar e protetores, para atender as necessidades do Município de Pedreiras/MA, cujo objeto foi adjudicado a empresa: **R. ALVES MOURA-ME**, inscrita no CNPJ sob o nº 15.731.162/0001-77, sediada na Avenida Getúlio Vargas, Nº 1511, Bairro Tabuleta, CEP nº 64.018-215 - Teresina-PI, vencedora do certame no valor total de R\$ 901.115,00 (Novecentos e um mil e cento e quinze reais), nos termos da Lei Federal nº 10.520, de 17 de julho de 2002, Decreto Federal nº 10.024/2019, Decreto Federal nº 7.892/2013, Decreto Federal nº 9.488/2018, Decreto Municipal nº 003/2021, Decreto Municipal nº 004/2021, Lei Complementar nº. 123/2006, alterada pela Lei Complementar nº 147/2014 e Lei Complementar nº 155/2016, utilizando-se subsidiariamente as normas da Lei nº 8.666/93 e suas alterações e demais normas pertinentes. O Pregoeiro informa ainda, que os autos do Processo se encontram com vistas franquçadas aos interessados a partir da data desta publicação, nos dias úteis no horário de expediente. Pedreiras/MA, em 11 de julho de 2022. Denilson Sousa Medeiros - Pregoeiro Municipal - Port. Nº 003/2022.

**SECRETARIA MUNICIPAL DE EDUCAÇÃO - LICITAÇÕES - EXTRATOS DE CONTRATOS: 20220597/2022**

**EXTRATO DE CONTRATO Nº 20220597/2022 - PREGÃO Nº PE 047/2021-SRP, PROCESSO ADMINISTRATIVO Nº 1011001/2021. PARTES: FUNDO DE DESENV. DA EDUCAÇÃO BÁSICA e a empresa IMPERIO EMPREENDIMENTOS EIRELI - ME, CNPJ 04.966.853/0001-33. OBJETO:** Contratação de empresa para fornecimento de materiais permanentes diversos destinados a suprir as necessidades do Fundo de Desenvolvimento da Educação Básica (FUNDEB), do Município de Pedreiras/MA. **VIGENCIA:** 05 de Julho de 2022 a 31 de Dezembro de 2022. **VALOR DO CONTRATO:** R\$ 14.590,00 (quatorze mil, quinhentos e noventa reais), **DOTAÇÃO:** Exercício 2022 Atividade 2.088, Classificação econômica 4.4.90.52.00 Subelemento 4.4.90.52.99, no valor de R\$ 6.550,00, Exercício 2022 Atividade 2.087, Classificação econômica 4.4.90.52.00 Subelemento 4.4.90.52.99, no valor de R\$ 8.040,00. **PREGÃO Nº PE 047/2021-SRP, com FUNDAMENTAÇÃO LEGAL na Lei Federal nº 8.666/1993 e demais normas pertinentes à espécie. Pedreiras - MA, 05 de Julho de 2022. DAVID WINSTON LIRA XIMENES, Secretário Municipal de Educação.**

**SECRETARIA MUNICIPAL DE EDUCAÇÃO - LICITAÇÕES - EXTRATOS DE CONTRATOS: 20220598/2022**

**EXTRATO DE CONTRATO Nº 20220598/2022 - PREGÃO Nº PE 047/2021-SRP, PROCESSO ADMINISTRATIVO Nº 1011001/2021. PARTES: FUNDO DE DESENV. DA EDUCAÇÃO BÁSICA e a empresa MAY MOVEIS EIRELI - ME, CNPJ 21.066.986/0001-72. OBJETO:** Contratação de empresa para fornecimento de materiais permanentes diversos, destinados a suprir as necessidades do Fundo de Desenvolvimento da Educação Básica (FUNDEB) de Pedreiras / MA. **VIGENCIA:** 05 de Julho de 2022 a 31 de Dezembro de 2022. **VALOR DO CONTRATO:** R\$ 2.700,00 (dois mil, setecentos reais), **DOTAÇÃO:** Exercício 2022 Atividade 2.087, Classificação econômica 4.4.90.52.00 Subelemento 4.4.90.52.99, no valor de R \$ 2.700,00. **PREGÃO Nº PE 047/2021-SRP, com FUNDAMENTAÇÃO LEGAL na Lei Federal nº 8.666/1993 e demais normas pertinentes à espécie. Pedreiras - MA, 05 de Julho de 2022. DAVID WINSTON LIRA XIMENES, Secretário Municipal de Educação.**





ESTADO DO MARANHÃO  
PREFEITURA MUNICIPAL DE PEDREIRAS  
COMISSÃO PERMANENTE DE LICITAÇÃO  
CNPJ: 06.184.253/0001-49  
Site: <https://www.pedreiras.ma.gov.br/>

PEDREIRAS/MA	
Proc.	0505002202 2
FLS.	446
Rub.	

À Procuradoria Geral do Município de Pedreiras/MA  
Prefeitura Municipal de Pedreiras/MA

Senhor Assessor,

Estamos encaminhando em anexo os autos do Processo administrativo nº 0505002/2022, referente ao Pregão Eletrônico Nº 030/2022, do tipo menor preço por item, tendo como objeto o Registro de preços para futura, eventual e parcelada aquisição de pneus, câmaras de ar e protetores, para atender as necessidades do Município de Pedreiras/MA, para a devida aprovação deste setor, com o disposto na Lei Federal nº 10.520, de 17 de julho de 2002, Decreto Federal nº 10.024/2019, Decreto Federal nº 7.892/2013, Decreto Federal nº 9.488/2018, Decreto Municipal nº 003/2021, Decreto Municipal nº 004/2021, Lei Complementar nº 123/2006, alterada pela Lei Complementar nº 147/2014 e Lei Complementar nº 155/2016, utilizando-se subsidiariamente as normas da Lei nº 8.666/93 e suas alterações e demais normas pertinentes.

Sendo o que dispomos para o momento reiteramos nossos mais sinceros votos de estima e consideração.

Pedreiras/MA, em 11 de julho de 2022.

Denilson Souza Medeiros  
Pregoeiro Municipal  
Port. Nº 003/2022

RECEBIDO EM: 11 1 07 2022

Fabricio Costa Sampaio  
Assessor Jurídico  
OAB/PI Nº 9845



ESTADO DO MARANHÃO  
PREFEITURA MUNICIPAL DE PEDREIRAS  
PROCURADORIA GERAL DO MUNICÍPIO  
CNPJ: 06.184.253/0001-49  
Site: <https://www.pedreiras.ma.gov.br/>

PEDREIRAS/MA	
Proc.	0905002/2022
FLS.	997
Rub.	

**PARECER JURÍDICO CONCLUSIVO**

**AO**

**Sr. DENILSON SOUSA MEDEIROS**  
**PREGOEIRO MUNICIPAL**

**MODALIDADE:** Pregão Eletrônico nº 030/2022  
**PROCESSO** nº 0505002/2022  
**ORIGEM:** Comissão Permanente de Licitação - Pregoeiro  
**ASSUNTO:** Emissão de Parecer Conclusivo do Pregão Eletrônico nº 030/2022 – objetivando o Registro de preços para futura, eventual e parcelada aquisição de pneus, câmaras de ar e protetores, para atender as necessidades do Município de Pedreiras/MA.

**I-RELATÓRIO**

Por força da Lei Federal nº 10.520, de 17 de julho de 2002, Decreto Federal nº 10.024/2019, Decreto Federal nº 7.892/2013, Decreto Federal nº 9.488/2018, Decreto Municipal nº 003/2021, Decreto Municipal nº 004/2021, Lei Complementar nº. 123/2006, alterada pela Lei Complementar nº 147/2014 e Lei Complementar nº 155/2016, utilizando-se subsidiariamente as normas da Lei nº 8.666/93 e suas alterações e demais normas pertinentes à espécie, vieram a esta Procuradoria Geral do Município os autos do processo licitatório em destaque para fins de análise e emissão de parecer conclusivo.

O presente processo licitatório tem como objeto o Registro de preços para futura, eventual e parcelada aquisição de pneus, câmaras de ar e protetores, para atender as necessidades do Município de Pedreiras/MA, pelo tipo de menor preço por Item, nos termos constantes do edital de licitação na modalidade Pregão Eletrônico.

Em processo de julgamento, foi vencedora desta licitação a empresa: R. ALVES MOURA-ME, inscrita no CNPJ sob o nº 15.731.162/0001-77, sediada na Avenida Getúlio Vargas, Nº 1511, Bairro Tabuleta, CEP nº 64.018-215 - Teresina-PI, no valor total de R\$ 901.115,00 (Novecentos e um mil e cento e quinze reais), considerando que o critério de julgamento determinado foi do tipo Menor Preço por Item, à qual foi adjudicado o objeto licitado, em 11 de julho de 2022.



PEDREIRAS/MA	
Proc.	0509007202 2
FLS.	948
Rub.	

**ESTADO DO MARANHÃO**  
**PREFEITURA MUNICIPAL DE PEDREIRAS**  
**PROCURADORIA GERAL DO MUNICÍPIO**  
**CNPJ: 06.184.253/0001-49**

**Site:** <https://www.pedreiras.ma.gov.br/>

Apreciando o resultado do certame, o pregoeiro realizou a adjudicação dos itens licitados e publicitou o julgamento do resultado do Pregão Eletrônico, encaminhando o aludido procedimento para esta Procuradoria Geral do Município para manifestação.

Eis síntese breve, passemos à análise.

## **II-ANÁLISE JURÍDICA**

Primeiramente, cumpre destacar que o edital de abertura da licitação foi devidamente analisado por esta Procuradoria Geral, a teor do que prescreve o artigo 38, parágrafo único da Lei nº 8.666/93 e suas alterações e demais normas pertinentes à espécie, tendo o mesmo sido considerado em adequação com a legislação Pátria.

Após essa fase, o processo licitatório transcorreu sem qualquer anormalidade que pudesse implicar na ilegalidade da presente Licitação, tendo sido respeitadas todas as exigências contidas no Edital e as Leis que regem, referente à habilitação das empresas licitantes, o julgamento das propostas, a adjudicação e o julgamento do resultado para a posterior contratação da licitante vencedora para a execução do objeto licitado.

Dito isso, destaque-se que todos os princípios licitatórios foram assegurados, bem como todas as garantias legais foram firmadas as licitantes, não tendo sido o processo licitatório impugnado em nenhum momento, nem mesmo foi interposto recurso em qualquer das fases da licitação em exame.

## **III-CONCLUSÃO**

Assim sendo, esta Procuradoria manifesta-se no sentido de que a licitação em destaque atendeu a todas as exigências.

Dessa forma, não se vislumbrou nenhum vício no processo licitatório em comento, estando apto a gerar os seus efeitos legais.

Do exposto, restrita aos aspectos jurídicos formais, tendo em vista a conformidade do Pregão Eletrônico nº 030/2022 com a Lei que o rege, **OPINO** pela homologação do presente Pregão Eletrônico, ressalvado o juízo de mérito da Administração e



PEDREIRAS/MA	
Proc.	0909002202 2
FLS.	999
Rub.	

**ESTADO DO MARANHÃO**  
**PREFEITURA MUNICIPAL DE PEDREIRAS**  
**PROCURADORIA GERAL DO MUNICÍPIO**  
**CNPJ: 06.184.253/0001-49**

Site: <https://www.pedreiras.ma.gov.br/>

os aspectos técnicos, econômicos e financeiros, que escapam à análise jurídica desta Procuradoria.

Este parecer contém 03 laudas, todas rubricadas pelo signatário.

Encaminhem-se os autos à Comissão Permanente de Licitação aos cuidados do Pregoeiro para conhecimento e adoção das providências cabíveis. Ressalto que a autoridade administrativa deverá zelar pela correta condução do processo administrativo submetido a exame, sendo de sua inteira responsabilidade a observância às normas legais de regência.

SMJ. É o parecer, remeto à apreciação do órgão solicitante para análise e deliberação.

Pedreiras/MA, 12 de julho de 2022.

  
**Fabrício Costa Sampaio**  
Assessor Jurídico  
OAB/PI N° 9845





ESTADO DO MARANHÃO  
PREFEITURA MUNICIPAL DE PEDREIRAS  
COMISSÃO PERMANENTE DE LICITAÇÃO  
CNPJ: 06.184.253/0001-49  
Site: <https://www.pedreiras.ma.gov.br/>

PEDREIRAS/MA	
Proc.	05050071202_2
FLS.	950
Rub.	1

**DESPACHO A AUTORIDADE COMPETENTE  
PREGÃO ELETRÔNICO Nº 030/2022-SRP**

**Ao Senhor  
Damião Felipe Barbosa  
Secretário Municipal de Administração**

Submetemos a elevada consideração de Vossa Senhoria o resultado do julgamento do Pregão Eletrônico nº 030/2022, objetivando o Registro de preços para futura, eventual e parcelada aquisição de pneus, câmaras de ar e protetores, para atender as necessidades do Município de Pedreiras/MA.

Abalizado na Proposta apresentada pela empresa habilitada conforme Ata e mapa comparativo, solicitamos a Vossa Excelência a **Homologação** do resultado desta licitação a licitante vencedora, conforme vai a seguir descrito, por ter sido avaliada e julgada como vantajosa para a Administração.

**RESULTADO DA ADJUDICAÇÃO**

Item	Quant.	Un	Descrição	Marca	Unitário Adjudicado	Total Adjudicado
1	30,00	UNID.	PNEU ÔNIBUS 900/20 Especificação: 900/20 (KIT: câmara e protetor)	Goodyear	R\$ 2.147,00	R\$ 64.410,00
2	45,00	UNID.	PNEU ÔNIBUS 1000/20 Especificação: 1000/20 (KIT: câmara e protetor)	Goodyear	R\$ 2.147,00	R\$ 96.615,00
3	38,00	UNID.	PNEU ÔNIBUS 275/80R22,5	Continental	R\$ 2.147,00	R\$ 81.586,00
4	27,00	UNID.	PNEU STRADA 185/80R14	Firestone	R\$ 1.569,00	R\$ 42.363,00
5	204,00	UNID.	PNEU MOBI 175/65R14	Goodyear	R\$ 569,00	R\$ 116.076,00
6	10,00	UNID.	PNEU ÔNIBUS 900/20 Especificação: 900/20 (KIT: câmara e protetor)	Goodyear	R\$ 2.289,00	R\$ 22.890,00
7	15,00	UNID.	PNEU ÔNIBUS 1000/20 Especificação: 1000/20 (KIT: câmara e protetor)	Goodyear	R\$ 2.199,00	R\$ 32.985,00
8	12,00	UNID.	PNEU ÔNIBUS 275/80R22,5	Continental	R\$ 2.200,00	R\$ 26.400,00
9	9,00	UNID.	PNEU STRADA 185/80R14	Firestone	R\$ 1.299,00	R\$ 11.691,00
10	68,00	UNID.	PNEU MOBI 175/65R14	Goodyear	R\$ 397,00	R\$ 26.996,00
11	30,00	UNID.	PNEU MICRO-ÔNIBUS 750/16 Especificação: 750/16 (KIT: câmara e protetor)	Goodyear	R\$ 1.069,00	R\$ 32.070,00

Avenida Zeca Branco, nº 134, CEP: 65.725-000, Bairro Mutirão – Pedreiras/MA  
E-mail: [cpl@pedreiras.ma.gov.br](mailto:cpl@pedreiras.ma.gov.br)



ESTADO DO MARANHÃO  
PREFEITURA MUNICIPAL DE PEDREIRAS  
COMISSÃO PERMANENTE DE LICITAÇÃO

CNPJ: 06.184.253/0001-49

Site: <https://www.pedreiras.ma.gov.br/>

PEDREIRAS/MA
Proc. 05090071202 2
FLS. 951
Rub. _____

Item	Quant.	Un	Descrição	Marca	Unitário Adjudicado	Total Adjudicado
12	45,00	UNID.	PNEU MICRO-ÔNIBUS 215/17,5	Dunlop	RS 922,20	RS 41.499,00
13	40,00	UNID.	PNEU MOTO DIANTEIRO: 80/100-18	Ira	RS 210,00	RS 8.400,00
14	40,00	UNID.	PNEU MOTO TRASEIRO: 90/90R18	Ira	RS 257,00	RS 10.280,00
15	24,00	UNID.	PNEU TORO 225/65R17	Continental	RS 858,00	RS 20.592,00
16	48,00	UNID.	PNEU AMB. (MASTER) 225/75R16	Continental	RS 779,00	RS 37.392,00
17	24,00	UNID.	PNEU AMB. (PEUGEOT) 175/65R14	Goodyear	RS 414,00	RS 9.936,00
18	48,00	UNID.	PNEU AMB. (SPRINTER) 225/75R16	Continental	RS 999,00	RS 47.952,00
19	48,00	UNID.	PNEU AMB. (UTI) 225/75R16	Continental	RS 772,00	RS 37.056,00
20	72,00	UNID.	PNEU KWID 175/65R14	Goodyear	RS 409,00	RS 29.448,00
21	36,00	UNID.	PNEU CELTA 175/70R13	Goodyear	RS 307,00	RS 11.052,00
22	48,00	UNID.	PNEU FIAT UNO 175/70R14	Goodyear	RS 449,00	RS 21.552,00
23	48,00	UNID.	PNEU STRADA 195/65/15	Goodyear	RS 389,00	RS 18.672,00
24	24,00	UNID.	PNEU L 200 ZONOSSES 235/70/R16	Continental	RS 848,00	RS 20.352,00
25	50,00	UNID.	PNEU MOTO DIANTEIRO: 90/90R19	Ira	RS 259,00	RS 12.950,00
26	50,00	UNID.	PNEU MOTO TRASEIRO:110/90R17	Ira	RS 398,00	RS 19.900,00

**Adjudicado para:** R. ALVES MOURA-ME, inscrita no CNPJ sob o nº 15.731.162/0001-77, sediada na Avenida Getúlio Vargas, Nº 1511, Bairro Tabuleta, CEP nº 64.018-215 - Teresina-PI, vencedora do certame no valor total de R\$ 901.115,00 (Novecentos e um mil e cento e quinze reais).

Pedreiras/MA, em 13 de julho de 2022.

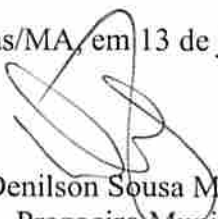
  
Denilson Sousa Medeiros  
Pregoeiro Municipal  
Port. nº 003/2022

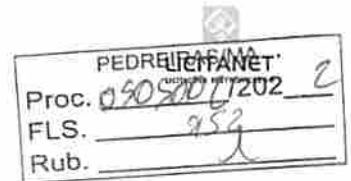

## MUNICÍPIO DE PEDREIRAS/MA

PREGÃO ELETRÔNICO Nº 030/2022  
PROCESSO LICITATÓRIO 0505002/2022

## TERMO DE HOMOLOGAÇÃO

Após constatada a regularidade dos atos procedimentais, o(a) SECRETÁRIO(A), **HOMOLOGA** nos termos do Inciso VI do Art. 13 do Decreto nº 10.024/2019, o resultado do procedimento licitatório em epígrafe, cujo objeto é: *Registro de preços para futura, eventual e parcelada aquisição de pneus, câmaras de ar e protetores, para atender as necessidades da Secretaria Municipal de Educação de Pedreiras/MA.*

Fornecedor : R ALVES MOURA-ME - 15.731.162/0001-77

Item	Quant.	Un	Descrição	Marca	Modelo	Unitário Adjudicado	Total Adjudicado	Unitário Orçado	Total Orçado	Econ. %	Economia R\$
1	30,00	UNID.	PNEU ÔNIBUS 900/20 Especificação: 900/20 (KIT: câmara e protetor)	GOODYEAR	PLG8	R\$ 2.147,00	R\$ 64.410,00	R\$ 3.219,41	R\$ 96.582,30	33,31	R\$ 1.072,41
2	45,00	UNID.	PNEU ÔNIBUS 1000/20 Especificação: 1000/20 (KIT: câmara e protetor)	GOODYEAR	PLG8	R\$ 2.147,00	R\$ 96.615,00	R\$ 2.945,35	R\$ 132.540,75	27,11	R\$ 798,35
3	38,00	UNID.	PNEU ÔNIBUS 275/80R22,5	CONTINENTAL	HSC1	R\$ 2.147,00	R\$ 81.586,00	R\$ 2.501,30	R\$ 95.049,40	14,16	R\$ 354,30
4	27,00	UNID.	PNEU STRADA 185/80R14	FIRESTONE	F700	R\$ 1.569,00	R\$ 42.383,00	R\$ 2.233,17	R\$ 60.295,59	29,74	R\$ 664,17
5	204,00	UNID.	PNEU MOBI 175/65R14	GOODYEAR	ASSURANCE	R\$ 589,00	R\$ 118.076,00	R\$ 589,00	R\$ 120.156,00	3,40	R\$ 20,00
6	10,00	UNID.	PNEU ÔNIBUS 900/20 Especificação: 900/20 (KIT: câmara e protetor)	GOODYEAR	PLG8	R\$ 2.289,00	R\$ 22.890,00	R\$ 3.219,41	R\$ 32.194,10	28,90	R\$ 930,41
7	15,00	UNID.	PNEU ÔNIBUS 1000/20 Especificação: 1000/20 (KIT: câmara e protetor)	GOODYEAR	PLG8	R\$ 2.199,00	R\$ 32.985,00	R\$ 2.945,35	R\$ 44.180,25	25,34	R\$ 746,35
8	12,00	UNID.	PNEU ÔNIBUS 275/80R22,5	CONTINENTAL	HSC1	R\$ 2.200,00	R\$ 26.400,00	R\$ 2.501,30	R\$ 30.015,60	12,05	R\$ 301,30
9	9,00	UNID.	PNEU STRADA 185/80R14	FIRESTONE	F700	R\$ 1.299,00	R\$ 11.691,00	R\$ 2.233,17	R\$ 20.098,53	41,83	R\$ 934,17
10	68,00	UNID.	PNEU MOBI 175/65R14	GOODYEAR	ASSURANCE	R\$ 397,00	R\$ 26.996,00	R\$ 589,00	R\$ 40.052,00	32,60	R\$ 192,00
11	30,00	UNID.	PNEU MICRO-ÔNIBUS 750/16 Especificação: 750/16 (KIT: câmara e protetor)	GOODYEAR	PLG8	R\$ 1.069,00	R\$ 32.070,00	R\$ 1.503,65	R\$ 45.109,50	28,91	R\$ 434,65
12	45,00	UNID.	PNEU MICRO-ÔNIBUS 215/17,5	DUNLOP	SP320	R\$ 922,20	R\$ 41.499,00	R\$ 1.385,40	R\$ 61.443,00	32,46	R\$ 443,20
13	40,00	UNID.	PNEU MOTO DIANTEIRO: 80/100-18	IRA	R18	R\$ 210,00	R\$ 8.400,00	R\$ 215,77	R\$ 8.630,80	2,67	R\$ 5,77
14	40,00	UNID.	PNEU MOTO TRASEIRO: 90/90R18	IRA	R18	R\$ 257,00	R\$ 10.280,00	R\$ 340,42	R\$ 13.616,80	24,51	R\$ 83,42
15	24,00	UNID.	PNEU TORO 225/65R17	CONTINENTAL	SEMPERIT	R\$ 858,00	R\$ 20.592,00	R\$ 1.570,82	R\$ 37.899,88	45,38	R\$ 712,82
16	48,00	UNID.	PNEU AMB. (MASTER) 225/75R16	CONTINENTAL	VANCAP	R\$ 779,00	R\$ 37.392,00	R\$ 1.543,89	R\$ 74.106,72	49,54	R\$ 764,89
17	24,00	UNID.	PNEU AMB. (PEUGEOT) 175/65R14	GOODYEAR	ASSURANCE	R\$ 414,00	R\$ 9.936,00	R\$ 657,16	R\$ 15.771,84	37,00	R\$ 243,16
18	48,00	UNID.	PNEU AMB. (SPRINTER) 225/75R16	CONTINENTAL	VANCAP	R\$ 999,00	R\$ 47.952,00	R\$ 1.543,89	R\$ 74.106,72	35,29	R\$ 544,89
19	48,00	UNID.	PNEU AMB. (UTI) 225/75R16	CONTINENTAL	VANCAP	R\$ 772,00	R\$ 37.056,00	R\$ 1.543,89	R\$ 74.106,72	50,00	R\$ 771,89
Subtotal Adjudicado R\$ 901.115,00								Subtotal Orçado: R\$ 1.245.959,48		27,68%	R\$ 344.844,48

PEDREIRAS/MA  
 Total Orçado 1.245.959,48  
 Econom. 27,68%  
 Economia R\$ 344.844,48  
 PROC. 009887/2022  
 FLS. 953  
 Rub. R\$ 42.468,00

Item	Quant.	Un	Descrição	Marca	Modelo	Unitário Adjudicado	Total Adjudicado	Unitário Orçado	Total Orçado	Economia %	Economia R\$
20	72,00	UNID.	PNEU KWID 175/65R14	GOODYEAR	ASSURANCE	R\$ 409,00	R\$ 29.448,00	R\$ 589,00	R\$ 42.468,00		
21	36,00	UNID.	PNEU CELTA 175/70R13	GOODYEAR	KELLY	R\$ 307,00	R\$ 11.052,00	R\$ 440,00	R\$ 15.840,00	30,23	R\$ 133,00
22	48,00	UNID.	PNEU FIAT UNO 175/70R14	GOODYEAR	KELLY	R\$ 449,00	R\$ 21.552,00	R\$ 561,32	R\$ 26.943,36	20,01	R\$ 112,32
23	48,00	UNID.	PNEU STRADA 195/65/15	GOODYEAR	EAGLE SPORTE	R\$ 389,00	R\$ 18.672,00	R\$ 480,04	R\$ 23.041,92	18,97	R\$ 91,04
24	24,00	UNID.	PNEU L 200 ZONOSSES 235/70/R16	CONTINENTAL	AT 106T	R\$ 848,00	R\$ 20.352,00	R\$ 1.020,10	R\$ 24.482,40	16,87	R\$ 172,10
25	50,00	UNID.	PNEU MOTO DIANTEIRO: 90/90R19	IRA	R19	R\$ 259,00	R\$ 12.950,00	R\$ 301,72	R\$ 15.086,00	14,16	R\$ 42,72
26	50,00	UNID.	PNEU MOTO TRASEIRO: 110/90R17	IRA	R17	R\$ 398,00	R\$ 19.900,00	R\$ 448,03	R\$ 22.401,50	11,17	R\$ 50,03
<b>Subtotal Adjudicado R\$ 901.115,00</b>								<b>Subtotal Orçado: R\$ 1.245.959,48</b>		<b>27,68%</b>	<b>R\$ 344.844,48</b>

**TOTAL GERAL DO PROCESSO**

Total Adjudicado	Total Orçado	Economia %	Economia R\$
R\$ 901.115,00	R\$ 1.245.959,48	27,68%	344.844,48

Nos termos do Parecer Jurídico, **HOMOLOGO** o presente certame, para que produza seus jurídicos e legais efeitos.

Pedreiras-MA, 13 de julho de 2022

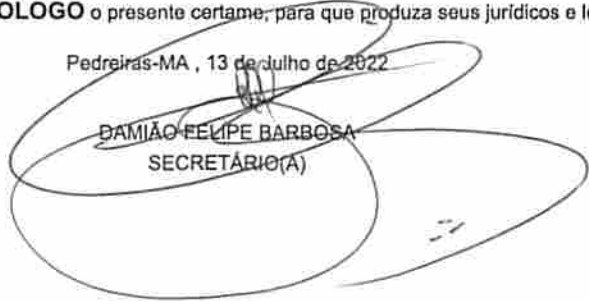

DAMIÃO FELIPE BARBOSA  
 SECRETÁRIO(A)



PEDREIRAS/MA	
Proc.	0905007/2022 2
FLS.	954 2
Rub.	

ESTADO DO MARANHÃO  
PREFEITURA MUNICIPAL DE PEDREIRAS  
SECRETARIA MUNICIPAL DE ADMINISTRAÇÃO

CNPJ: 06.184.253/0001-49

Site: <https://www.pedreiras.ma.gov.br/>

**AVISO DE HOMOLOGAÇÃO  
PREGÃO ELETRÔNICO Nº 030/2022**

Homologo o resultado da licitação na modalidade PREGÃO ELETRÔNICO sob o nº 030/2022, do tipo menor preço por item, em favor da empresa: R. ALVES MOURA-ME, inscrita no CNPJ sob o nº 15.731.162/0001-77, sediada na Avenida Getúlio Vargas, Nº 1511, Bairro Tabuleta, CEP nº 64.018-215 - Teresina-PI, vencedora do certame no valor total de R\$ 901.115,00 (Novecentos e um mil e cento e quinze reais), objetivando o Registro de preços para futura, eventual e parcelada aquisição de pneus, câmaras de ar e protetores, para atender as necessidades do Município de Pedreiras/MA. Autorizo o fornecimento com base nos termos da Lei Federal nº 10.520, de 17 de julho de 2002, Decreto Federal nº 10.024/2019, Decreto Federal nº 7.892/2013, Decreto Federal nº 9.488/2018, Decreto Municipal nº 003/2021, Decreto Municipal nº 004/2021, Lei Complementar nº 123/2006, alterada pela Lei Complementar nº 147/2014 e Lei Complementar nº 155/2016, utilizando-se subsidiariamente as normas da Lei nº 8.666/93 e suas alterações e demais normas pertinentes.

Pedreiras - MA, 13 de julho de 2022.

  
DAMIÃO FÉLYPE BARBOSA  
Secretário Municipal de Administração  
Autoridade Competente

de julho de 2022.

MARCIA FABIANE MOTA DE MORAIS  
 Diretora do Departamento de Recursos Humanos

**SECRETARIA MUNICIPAL DE ADMINISTRAÇÃO - LICITAÇÕES - AVISO DE HOMOLOGAÇÃO.: 030/2022**

**AVISO DE HOMOLOGAÇÃO. PREGÃO ELETRÔNICO N° 030/2022.** Homologo o resultado da licitação na modalidade PREGÃO ELETRÔNICO sob o nº 030/2022, do tipo menor preço por item, em favor da empresa: R. ALVES MOURA -ME, inscrita no CNPJ sob o nº 15.731.162/0001-77, sediada na Avenida Getúlio Vargas, Nº 1511, Bairro Tabuleta, CEP nº 64.018-215 - Teresina-PI, vencedora do certame no valor total de R\$ 901.115,00 (Novecentos e um mil e cento e quinze reais), objetivando o Registro de preços para futura, eventual e parcelada aquisição de pneus, câmaras de ar e protetores, para atender as necessidades do Município de Pedreiras/MA. Autorizo o fornecimento com base nos termos da Lei Federal nº 10.520, de 17 de julho de 2002, Decreto Federal nº 10.024/2019, Decreto Federal nº 7.892/2013, Decreto Federal nº 9.488/2018, Decreto Municipal nº 003/2021, Decreto Municipal nº 004/2021, Lei Complementar nº 123/2006, alterada pela Lei Complementar nº 147/2014 e Lei Complementar nº 155/2016, utilizando-se subsidiariamente as normas da Lei nº 8.666/93 e suas alterações e demais normas pertinentes. Pedreiras - MA, 13 de julho de 2022. DAMIÃO FELIPE BARBOSA - Secretário Municipal de Administração - Autoridade Competente.

no CNPJ nº 29.644.716/0001-03, sediada na Rua da Alegria, nº 139, Casa Renan, CEP nº 65.020-010, Centro – São Luís/MA, vencedora do certame no valor total de R\$ 589.980,00 (quinhentos e oitenta e nove mil novecentos e oitenta reais), Registro de preços para futura, eventual e parcelada aquisição de combustíveis automotivos para atender as necessidades do Município de Pedreiras/MA, objetivando o Registro de Preços, para futura, eventual e parcelada Contratação de empresa especializada na prestação de serviços de Casa de Apoio às pessoas enfermas carentes que necessitam de atendimentos médicos na cidade de São Luís/MA. Autorizo os serviços com base nos termos da Lei Federal nº 10.520, de 17 de julho de 2002, Decreto Federal nº 10.024/2019, Decreto Federal nº 7.892/2013, Decreto Federal nº 9.488/2018, Decreto Municipal nº 003/2021, Decreto Municipal nº 004/2021, Lei Complementar nº 123/2006, alterada pela Lei Complementar nº 147/2014 e Lei Complementar nº 155/2016, utilizando-se subsidiariamente as normas da Lei nº 8.666/93 e suas alterações e demais normas pertinentes. Pedreiras - MA, 12 de julho de 2022. MARCILIO LIRA XIMENES - Secretário Municipal de Saúde - Autoridade Competente.

**SECRETARIA MUNICIPAL DE INFRAESTRUTURA E URBANISMO - LICITAÇÕES - AVISO DE HOMOLOGAÇÃO.: 034/2022**

**AVISO DE HOMOLOGAÇÃO. PREGÃO ELETRÔNICO N° 034/2022.** Homologo o resultado da licitação na modalidade PREGÃO ELETRÔNICO sob o nº 034/2022, do tipo menor preço por item, em favor das empresas: C. ALEXANDRE MENDES LEITE LTDA, inscrita no CNPJ nº 18.940.621/0001-10, sediada na Rua Abílio Monteiro, nº 1548 Letra B, Engenho, CEP nº 65.725-000 – Pedreiras/MA, vencedora do certame no valor total de R\$ 724.500,00 (Setecentos e vinte e quatro mil e quinhentos reais), e CONSTRUTORA E LOTEAMENTO SAO JOSE EIRELI, inscrita no CNPJ nº 13.269.099/0001-73, sediada na Av. Zé da Preta, nº 01, Loteamento São José II, CEP nº 65.727-000 – Trizidela do Vale/MA, vencedora do certame no valor total de R\$ 3.960.000,00 (Três milhões e novecentos e sessenta reais), objetivando o Registro de Preços para futura, eventual e parcelada contratação de empresa para prestação de serviços de locação de horas de máquinas pesadas, para atender as necessidades da Secretaria de Infraestrutura e Urbanismo do Município de Pedreiras – MA. Autorizo os serviços com base nos termos da Lei Federal nº 10.520, de 17 de julho de 2002, Decreto Federal nº 10.024/2019, Decreto Federal nº 7.892/2013, Decreto Federal nº 9.488/2018, Decreto Municipal nº 003/2021, Decreto Municipal nº 004/2021, Lei Complementar nº 123/2006, alterada pela Lei Complementar nº 147/2014 e Lei Complementar nº 155/2016, utilizando-se subsidiariamente as normas da Lei nº 8.666/93 e suas alterações e demais normas pertinentes. Pedreiras - MA, 13 de julho de 2022. Marco Brunieri de Freitas - Secretário Municipal de Infraestrutura e Urbanismo - Autoridade Competente.

**SECRETARIA MUNICIPAL DE ADMINISTRAÇÃO - LICITAÇÕES - AVISO DE HOMOLOGAÇÃO.: 031/2022**

**AVISO DE HOMOLOGAÇÃO. PREGÃO ELETRÔNICO N° 031/2022.** Homologo o resultado da licitação na modalidade PREGÃO ELETRÔNICO sob o nº 031/2022, do tipo menor preço por item, em favor da empresa: NOBE SOFTWARE DE GESTÃO INTEGRADA LTDA, inscrita no CNPJ sob o nº 14.108.730/0001-15, sediada na Rua das Estrelas, nº 120, Torre 5, 3º andar, Bairro Vila da Serra, CEP 34.006-089 - Nova Lima/MG, vencedora do certame no valor total de R\$ 24.000,00 (Vinte e quatro mil reais), objetivando o Registro de Preços, para futura, eventual e parcelada Contratação de empresa especializada para a prestação dos serviços de implantação, conversão, treinamento técnico (por meio de software), licenciamento de uso de Software de Protocolo, para atender as necessidades da Secretaria Municipal de Administração de Pedreiras/MA. Autorizo os serviços com base nos termos da Lei Federal nº 10.520, de 17 de julho de 2002, Decreto Federal nº 10.024/2019, Decreto Federal nº 7.892/2013, Decreto Federal nº 9.488/2018, Decreto Municipal nº 003/2021, Decreto Municipal nº 004/2021, Lei Complementar nº 123/2006, alterada pela Lei Complementar nº 147/2014 e Lei Complementar nº 155/2016, utilizando-se subsidiariamente as normas da Lei nº 8.666/93 e suas alterações e demais normas pertinentes. Pedreiras - MA, 12 de julho de 2022. DAMIÃO FELIPE BARBOSA - Secretário Municipal de Administração - Autoridade Competente.

**SECRETARIA MUNICIPAL DE SAÚDE PÚBLICA - LICITAÇÕES - AVISO DE HOMOLOGAÇÃO.: 033/2022**

**AVISO DE HOMOLOGAÇÃO. PREGÃO ELETRÔNICO N° 033/2022.** Homologo o resultado da licitação na modalidade PREGÃO ELETRÔNICO sob o nº 033/2022, do tipo menor preço por item, em favor da empresa: LUCIO F VIEIRA, inscrita

Assinado eletronicamente por: José Anderson da Silva Lima - CPF: \*\*\*.38.9.3-43 em 13/07/2022 17:00:07 - IP com nº: 192.168.0.105  
 Autenticação em: www.pedreiras.ma.gov.br/diariooficial.php?id=1378

