



PEDREIRAS/MA	31
Proc. 2503003/2024	
FLS. 2424	
Rub.	

ESTADO DO MARANHÃO
PREFEITURA MUNICIPAL DE PEDREIRAS
COMISSÃO PERMANENTE DE LICITAÇÃO
CNPJ: 06.184.253/0001-49
Site: <https://www.pedreiras.ma.gov.br/>

Processo Administrativo nº 2503003/2024
Modalidade: Pregão Eletrônico Nº 027/2024
Critério de Julgamento: Menor Preço por Item

Objeto: Registro de Preços para futura, eventual e parcelada aquisição de material permanente diversos destinados a suprir as necessidades da Prefeitura Municipal de Pedreiras/MA.

DOCUMENTOS DE HABILITAÇÃO DA EMPRESA:

SANTOS COMERCIO DE MOVEIS LTDA
CNPJ: 73.970.840/0001-50



MINISTÉRIO DA FAZENDA
Secretaria da Receita Federal do Brasil
Procuradoria-Geral da Fazenda Nacional

PEDREIRAS/MA	24
Proc. 2508003/202	
FLS 2485	
Rub.	

**CERTIDÃO POSITIVA COM EFEITOS DE NEGATIVA DE DÉBITOS RELATIVOS AOS TRIBUTOS
FEDERAIS E À DÍVIDA ATIVA DA UNIÃO**

Nome: **SANTOS COMERCIO DE MOVEIS LTDA**
CNPJ: **73.970.840/0001-50**

Ressalvado o direito de a Fazenda Nacional cobrar e inscrever quaisquer dívidas de responsabilidade do sujeito passivo acima identificado que vierem a ser apuradas, é certificado que:

1. constam débitos administrados pela Secretaria da Receita Federal do Brasil (RFB) com exigibilidade suspensa nos termos do art. 151 da Lei nº 5.172, de 25 de outubro de 1966 - Código Tributário Nacional (CTN), ou objeto de decisão judicial que determina sua desconsideração para fins de certificação da regularidade fiscal, ou ainda não vencidos; e
2. não constam inscrições em Dívida Ativa da União (DAU) na Procuradoria-Geral da Fazenda Nacional (PGFN).

Conforme disposto nos arts. 205 e 206 do CTN, este documento tem os mesmos efeitos da certidão negativa.

Esta certidão é válida para o estabelecimento matriz e suas filiais e, no caso de ente federativo, para todos os órgãos e fundos públicos da administração direta a ele vinculados. Refere-se à situação do sujeito passivo no âmbito da RFB e da PGFN e abrange inclusive as contribuições sociais previstas nas alíneas 'a' a 'd' do parágrafo único do art. 11 da Lei nº 8.212, de 24 de julho de 1991.

A aceitação desta certidão está condicionada à verificação de sua autenticidade na Internet, nos endereços <<http://rfb.gov.br>> ou <<http://www.pgfn.gov.br>>.

Certidão emitida gratuitamente com base na Portaria Conjunta RFB/PGFN nº 1.751, de 2/10/2014.
Emitida às 08:31:45 do dia 30/01/2024 <hora e data de Brasília>.
Válida até 28/07/2024.

Código de controle da certidão: **5090.B3EE.C57B.78D8**
Qualquer rasura ou emenda invalidará este documento.

PEDREIRAS/MA	24
Proc. 2503003/202	
FLS. 2436	
Rub.	

Voltar

Imprimir



Certificado de Regularidade do FGTS - CRF

Inscrição: 73.970.840/0001-50
Razão Social: SANTOS COMERCIO DE MOVEIS LTDA
Endereço: RUA RAIMUNDO CORREA 396 B / JUCARAL / BACABAL / MA / 65700-000

A Caixa Econômica Federal, no uso da atribuição que lhe confere o Art. 7, da Lei 8.036, de 11 de maio de 1990, certifica que, nesta data, a empresa acima identificada encontra-se em situação regular perante o Fundo de Garantia do Tempo de Serviço - FGTS.

O presente Certificado não servirá de prova contra cobrança de quaisquer débitos referentes a contribuições e/ou encargos devidos, decorrentes das obrigações com o FGTS.

Validade: 19/07/2024 a 17/08/2024

Certificação Número: 2024071921390721217719

Informação obtida em 01/08/2024 16:21:40

A utilização deste Certificado para os fins previstos em Lei esta condicionada a verificação de autenticidade no site da Caixa:
www.caixa.gov.br



PODER JUDICIÁRIO
JUSTIÇA DO TRABALHO

PEDREIRAS/MA
Processo nº 2603008/2024
FLS. 2427
Rub. _____

CERTIDÃO NEGATIVA DE DÉBITOS TRABALHISTAS

Nome: SANTOS COMERCIO DE MOVEIS LTDA (MATRIZ E FILIAIS)
CNPJ: 73.970.840/0001-50
Certidão n°: 5654205/2024
Expedição: 24/01/2024, às 13:42:20
Validade: 22/07/2024 - 180 (cento e oitenta) dias, contados da data de sua expedição.

Certifica-se que **SANTOS COMERCIO DE MOVEIS LTDA (MATRIZ E FILIAIS)**, inscrito(a) no CNPJ sob o n° **73.970.840/0001-50**, **NÃO CONSTA** como inadimplente no Banco Nacional de Devedores Trabalhistas. Certidão emitida com base nos arts. 642-A e 883-A da Consolidação das Leis do Trabalho, acrescentados pelas Leis ns.º 12.440/2011 e 13.467/2017, e no Ato 01/2022 da CGJT, de 21 de janeiro de 2022. Os dados constantes desta Certidão são de responsabilidade dos Tribunais do Trabalho.

No caso de pessoa jurídica, a Certidão atesta a empresa em relação a todos os seus estabelecimentos, agências ou filiais.

A aceitação desta certidão condiciona-se à verificação de sua autenticidade no portal do Tribunal Superior do Trabalho na Internet (<http://www.tst.jus.br>).

Certidão emitida gratuitamente.

INFORMAÇÃO IMPORTANTE

Do Banco Nacional de Devedores Trabalhistas constam os dados necessários à identificação das pessoas naturais e jurídicas inadimplentes perante a Justiça do Trabalho quanto às obrigações estabelecidas em sentença condenatória transitada em julgado ou em acordos judiciais trabalhistas, inclusive no concernente aos recolhimentos previdenciários, a honorários, a custas, a emolumentos ou a recolhimentos determinados em lei; ou decorrentes de execução de acordos firmados perante o Ministério Público do Trabalho, Comissão de Conciliação Prévia ou demais títulos que, por disposição legal, contiver força executiva.



PEDREIRAS/MA	28
Proc. 2503008/202	
FLS 2428	
Rub.	e

GOVERNO DO ESTADO DO MARANHÃO SECRETARIA DE ESTADO DA FAZENDA

CERTIDÃO NEGATIVA DE DÉBITO

Nº Certidão: 228408/24

Data da

20/06/2024 11:02:34

Inscrição Estadual: 128399090

CPF/CNPJ: 73970840000150

Razão Social: SANTOS COMERCIO DE MOVEIS LTDA - ME

Endereço: RUA RAIMUNDO CORREA, 396B CEP: 65700000 - JUCARAL

Telefone: (99)81418721

Município: BACABAL

UF: MA

Certificamos que, após a realização das consultas procedidas no sistema desta Secretaria, substanciado pelos artigos 240 a 242, da lei nº 7.799, de 19/12/2002 e disposto no artigo 205 da lei nº 5.172, de 25 de outubro de 1966 (Código Tributário Nacional), não constam débitos relativos aos tributos estaduais, administrados por esta Secretaria, em nome do sujeito passivo acima identificado. Ressalvado, todavia, à Fazenda Pública Estadual o direito da cobrança de dívidas que venham a ser apuradas e não alcançadas pela decadência.

Validade da Certidão: 90 (noventa) dias: 18/10/2024.

A autenticidade desta certidão deverá ser confirmada no endereço:

<http://portal.sefaz.ma.gov.br/>, clicando no item "Certidões" e em seguida em "Validação de Certidão Negativa de Débito".

CERTIDÃO EMITIDA GRATUITAMENTE.

Data Impressão: 20/06/2024 11:02:34



PEDREIRAS/MA
Proc. 0503003/2024
FLS. 0429
Rub. e

GOVERNO DO ESTADO DO MARANHÃO SECRETARIA DE ESTADO DA FAZENDA

CERTIDÃO NEGATIVA DE DÍVIDA ATIVA

Nº Certidão: 057265/24

Data da

15/07/2024 14:28:09

Inscrição Estadual: 128399090

CPF/CNPJ: 73970840000150

Razão Social: SANTOS COMERCIO DE MOVEIS LTDA - ME

Endereço: RUA RAIMUNDO CORREA, 396B CEP: 65700000 - JUCARAL

Telefone: (99)81418721

Município: BACABAL

UF: MA

Certificamos que, após a realização das consultas procedidas no sistema desta Secretaria e na forma do disposto do artigo 156, da lei nº 2.231, de 29/12/1962, substanciado pelos artigos 240 a 242 da lei nº 7.799, de 19/12/2002, bem como prescreve o artigo 205 da lei nº 5.172, de 25 de outubro de 1966 (Código Tributário Nacional) não constam débitos inscritos na Dívida Ativa, em nome do sujeito passivo acima identificado.

Validade da Certidão: 90 (noventa) dias: 12/11/2024.

A autenticidade desta certidão deverá ser confirmada no endereço:

<http://portal.sefaz.ma.gov.br/>, clicando no item "Certidões" e em seguida em "Validação de Certidão Negativa de Dívida Ativa".

CERTIDÃO EMITIDA GRATUITAMENTE.

Data Impressão: 15/07/2024 14:28:09



PREFEITURA DO MUNICÍPIO DE BACABAL - MA

SECRETARIA MUNICIPAL DE FINANÇAS
RUA 15 DE NOVEMBRO, 229 - CENTRO, BACABAL - MA
06014351000138

PEDREIRAS/MA
Proc. 2503009202_4
FLS. 2430
Rub. _____



CERTIDÃO NEGATIVA DE DÉBITOS MUNICIPAIS Nº 2068/2024

A Secretaria Municipal de Finanças da Prefeitura Municipal de Bacabal - MA, a requerimento da pessoa interessada **SANTOS COMERCIO DE MOVES LTDA**, CERTIFICA para os fins que se fizerem necessários, que a pessoa jurídica/física a seguir referenciada não registra débitos para com os cofres públicos municipais até a presente data, tendo a presente CERTIDÃO validade até o dia 19/08/2024, ressalvando o direito da Fazenda Municipal de exigir o recolhimento de débitos, tributários ou não, constituído anteriormente a esta data mesmo durante a vigência desse prazo.

Código de Cadastro
39955

Contribuinte
SANTOS COMERCIO DE MOVES LTDA

Logradouro
RUA RAIMUNDO CORREIA, 396B, CEP - 65700-000

Cidade
BACABAL

CPF/CNPJ
73.970.840/0001-50

Bairro
JUCARAL

UF
MA

Finalidade da Certidão
Diversos

ATENÇÃO: Certidão emitida com base no Código Tributário Municipal Lei nº1.082/2008 art. 645 a 665.

Usuário:

Emitida 20/06/2024 08:23:18

Válida até 19/08/2024

Código de Controle da Certidão/Número FOK111L

Atenção qualquer rasura ou emenda invalidará este documento.

Consulte a autenticidade desta certidão em <http://bacabal.meumunicipio.online/fam/lex/serMet/hwpcconsautoert>

**PREFEITURA DO MUNICÍPIO DE BACABAL- MA**

SECRETARIA MUNICIPAL DE FINANÇAS
AVENIDA BARÃO DO RIO BRANCO, S/N - CENTRO
CNPJ 06.014.351/0001-38



PEDREIRA
Proc. 50200
FLS 2481
Rub. 2

CERTIDÃO NEGATIVA DA DÍVIDA ATIVA Nº 444/2024

Certifico em cumprimento ao despacho exarado pela prefeitura Municipal que revendo os assentamentos do Cadastro Econômico de Impostos Municipais desta Prefeitura não consta registro de débito da DÍVIDA ATIVA MUNICIPAL, do contribuinte **SANTOS COMERCIO DE MOVEIS LTDA**, inscrito no cadastro municipal de nº **39955**, portanto o que me cumpre certificar e reportar-me as informações de seções competentes desta Prefeitura Municipal, encontra-se quite com a Fazenda Municipal. Expedida a seguinte certidão servindo de prova junto às repartições Públicas, Federais, Estaduais, Municipais, Bancos e Autarquias, que terá validade até o nonagésimo dia de sua expedição.

Código de Cadastro

39955

Contribuinte

SANTOS COMERCIO DE MOVEIS LTDA

Logradouro

RUA RAIMUNDO CORREIA, 396B, , CEP - 65700-000

Cidade

BACABAL

CPF/CNPJ

73.970.840/0001-50

Bairro

JUCARAL

UF

MA**DADOS ESPECÍFICOS DO CADASTRO**

Data de Abertura:

Inscr Municipal: 35153

Inscr Estadual:

Data

Encerramento:

Atividade:

4645103 - Comércio atacadista de produtos odontológicos

Finalidade da Certidão**Diversos**

ATENÇÃO: Certidão emitida com base no Código Tributário Municipal Lei nº1.082/2008 art. 645 a 665.

Usuário:

Emitida às 08:25:42 do dia 20/06/2024 08:25:23

Válida até 19/08/2024

Código de Controle da Certidão/Número ZRZUXOC

Atenção qualquer rasura ou emenda invalidará este documento.

Consulte a autenticidade desta certidão em <http://bacabal.meumunicipio.online/fam-lex/servlet/hwpcconsautcert>

CERTJUDONE-SJDBC - 342024
Código de validação: 5569972052

Número da guia: 24050801001852993.

CERTIDÃO - FALÊNCIA OU RECUPERAÇÃO JUDICIAL(60 DIAS)

USANDO da faculdade que me confere a Lei. **CERTIFICO** a requerimento de pessoa interessada que, dando busca em nossos Arquivos dos Feitos referentes às **Varas Cíveis e Comércio**, até a presente data, constatei **NÃO EXISTIR** distribuição de **FALÊNCIA OU CONCORDATA, RECUPERAÇÃO JUDICIAL OU EXTRAJUDICIAL, INSOLVÊNCIA CIVIL** contra **SANTOS COMERCIO DE MOVEIS LTDA - ME, Sociedade Empresária Limitada, com nome fantasia "INCORPORA MOVEIS"**, inscrita no CNPJ Nº 73.970.840/0001-50, estabelecida na Rua RAIMUNDO CORREA, Nº 396B, JUCARAL, Bacabal/MA.

CERTIFICO finalmente que a Secretaria de Distribuição é a única existente nesta Comarca de Bacabal. O referido é verdade me reporto e dou fé. Dada e passada a presente certidão na Secretaria de Distribuição a meu cargo, no Fórum "Juiz Deusimar Freitas de Carvalho" nesta Cidade de Bacabal, do Estado do Maranhão, aos 12 de Julho de 2024.

OBSERVAÇÕES:

1. Esta Certidão terá validade de sessenta (60) dias, conforme Art. 149 do Código de Normas da Corregedoria Geral da Justiça do Maranhão (GGJ).
2. Esta certidão é emitida em uma única via, sem rasuras e mediante assinatura do servidor.
3. Os dados constantes nas certidões foram informados pelo solicitante. Sua Titularidade deverá ser conferida pelo interessado ou destinatário.
4. A existência ou inexistência de ação informada nessa certidão é limitada apenas à Comarca de Bacabal e seus Termos (Conceição do Lago Açu, Bom Lugar e Lago Verde)

SÉRGIO FERREIRA VALVERDE
Secretário Judicial de Distribuição de Entrância Intermediária
Secretaria Judicial de Distribuição de Bacabal
Matrícula 208579

Documento assinado. BACABAL, 12/07/2024 17:15 (SÉRGIO FERREIRA VALVERDE)



CERTJUDONE-SJDBC - 342024 / Código: 5569972052
Valide o documento em www.tjma.jus.br/validadoc.php

Antes de imprimir pense em sua responsabilidade com o meio ambiente.
#ConsumoConsciente



PREFEITURA DO MUNICÍPIO DE BACABAL- MA

SECRETARIA MUNICIPAL DE FINANÇAS

RUA 15 DE NOVEMBRO, 229 - CENTRO, BACABAL - MA

06014351000138



ALVARÁ DE AUTORIZAÇÃO DE FUNCIONAMENTO

Nº do Cadastro 39955	Nº da Inscrição 35153	Nº do Alvará 925	Validade 31/12/2024
--------------------------------	---------------------------------	----------------------------	-------------------------------

Contribuinte
Nome: **SANTOS COMERCIO DE MOVEIS LTDA**
CPF/CNPJ: **73.970.840/0001-50**
RG/Insc.:
Nome Fantasia: **INCORPORA MOVEIS**

Endereço
Logradouro: **RUA DIAS CARNEIRO** Número: **2053**
Complemento: **65700000** CEP: **65700000**
Bairro: **RAMAL**
Cidade: **BACABAL** Estado: **MA**

ATIVIDADE PRINCIPAL
3102100-Fabricação de móveis com predominância de metal

HORÁRIO DE FUNCIONAMENTO
SEGUNDA A SEXTA DAS AS - SABADO DAS AS - DOMINGO DAS AS - FERIADOS DAS AS

ATIVIDADES SECUNDÁRIAS
3101200 - Fabricação de móveis com predominância de madeira
4322302 - Instalação e manutenção de sistemas centrais de ar condicionado, de ve
4649404 - Comércio atacadista de móveis e artigos de colchoaria
4664800 - Comércio atacadista de máquinas, aparelhos e equipamentos para uso odo
4753900 - Comércio varejista especializado de eletrodomésticos e equipamentos de
4754701 - Comércio varejista de móveis
4761003 - Comércio varejista de artigos de papelaria
4789005 - Comércio varejista de produtos saneantes domissanitários
9511800 - Reparação e manutenção de computadores e de equipamentos periféricos
9529105 - Reparação de artigos do mobiliário

OBSERVAÇÕES
O Contribuinte fica ciente de que a apuração de qualquer irregularidade implicará na cassação deste Alvará de Localização, na interdição do estabelecimento e na aplicação das multas cabíveis, sem prejuízo das demais penalidades aplicáveis.
A Prefeitura de Bacabal concede o Alvará de Localização ao contribuinte acima identificado tendo em vista que os documentos apresentados pelo referido proprietário da empresa ou representante legal, atesta e garante que o estabelecimento encontra-se em conformidade com as normas tributárias, de posturas, de uso e ocupação de solo, portanto apto a funcionar no exercício. Ressalvando que quaisquer alterações cadastrais deverão ser informadas a este setor, bem como a inativação da mesma.

Data de Emissão 25/01/24	Estabelecimento autorizado a excercer a atividade supra por período, devendo ser renovado no próximo exercício a critério da Administração	Cód. Atividade
Data de Abertura		Código do ISS

Cod. Autenticidade: A5KCDYXCMRE

AFIXAR EM LOCAL VISÍVEL NO ESTABELECIMENTO

PEDREIRAS/MA
Proc. 2503003202 20
FLS 2434
Rub e

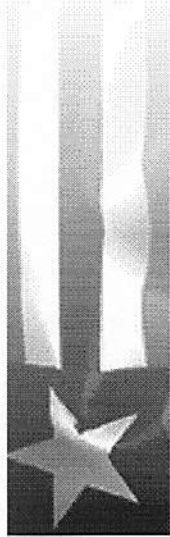

SINTEGRA/ICMS

Estado do Maranhão Consulta Pública do Cadastro do Estado do Maranhão
Secretaria da Fazenda

Resultado da Consulta SINTEGRA/ICMS

IDENTIFICAÇÃO

CGC: 73.970.840/0001-50 **Inscrição Estadual:** 12.839909-0
Razão Social: SANTOS COMERCIO DE MOVEIS LTDA - ME
Regime Apuração: NORMAL

ENDEREÇO

Logradouro: RUA RAIMUNDO CORREA
Número: 396B **Complemento:**
Bairro: JUCARAL
Município: BACABAL **UF:** MA
CEP: 65700000 **DDD:** **Telefone:** 81418721

INFORMAÇÕES COMPLEMENTARES

CNAE Principal: 4645103 - COMÉRCIO ATACADISTA DE PRODUTOS ODONTOLÓGICOS

CNAEs Secundários

Código	Descrição CNAE
4649402	COMÉRCIO ATACADISTA DE APARELHOS ELETRÔNICOS DE USO PESSOAL E DOMÉSTICO
4649404	COMÉRCIO ATACADISTA DE MÓVEIS E ARTIGOS DE COLCHOARIA
4649408	COMÉRCIO ATACADISTA DE PRODUTOS DE HIGIENE, LIMPEZA E CONSERVAÇÃO DOMICILIAR
4649409	COMÉRCIO ATACADISTA DE PRODUTOS DE HIGIENE, LIMPEZA E CONSERVAÇÃO DOMICILIAR, COM ATIVIDADE DE FRACIONAMENTO E ACONDICIONAMENTO ASSOCIADA
4651602	COMÉRCIO ATACADISTA DE SUPRIMENTOS PARA INFORMÁTICA
4664800	COMÉRCIO ATACADISTA DE MÁQUINAS, APARELHOS E EQUIPAMENTOS PARA USO ODONTO-MÉDICO-HOSPITALAR; PARTES E PEÇAS

PEDREIRAS/MA
Proc. 2503003/2024
Fls. 2035
Rub. 9

CNAEs Secundários	
Código	Descrição CNAE
4752100	COMÉRCIO VAREJISTA ESPECIALIZADO DE EQUIPAMENTOS DE TELEFONIA E COMUNICAÇÃO
4753900	COMÉRCIO VAREJISTA ESPECIALIZADO DE ELETRODOMÉSTICOS E EQUIPAMENTOS DE ÁUDIO E VÍDEO
4754701	COMÉRCIO VAREJISTA DE MÓVEIS
4761003	COMÉRCIO VAREJISTA DE ARTIGOS DE PAPELARIA
4763602	COMÉRCIO VAREJISTA DE ARTIGOS ESPORTIVOS
3101200	FABRICAÇÃO DE MÓVEIS COM PREDOMINÂNCIA DE MADEIRA
3102100	FABRICAÇÃO DE MÓVEIS COM PREDOMINÂNCIA DE METAL
3314707	MANUTENÇÃO E REPARAÇÃO DE MÁQUINAS E APARELHOS DE REFRIGERAÇÃO E VENTILAÇÃO PARA USO INDUSTRIAL E COMERCIAL
3329501	SERVIÇOS DE MONTAGEM DE MÓVEIS DE QUALQUER MATERIAL
4322302	INSTALAÇÃO E MANUTENÇÃO DE SISTEMAS CENTRAIS DE AR CONDICIONADO, DE VENTILAÇÃO E REFRIGERAÇÃO
4511103	COMÉRCIO POR ATACADO DE AUTOMÓVEIS, CAMIONETAS E UTILITÁRIOS NOVOS E USADOS
4530703	COMÉRCIO A VAREJO DE PEÇAS E ACESSÓRIOS NOVOS PARA VEÍCULOS AUTOMOTORES
4644301	COMÉRCIO ATACADISTA DE MEDICAMENTOS E DROGAS DE USO HUMANO
4649401	COMÉRCIO ATACADISTA DE EQUIPAMENTOS ELÉTRICOS DE USO PESSOAL E DOMÉSTICO

Situação Cadastral Vigente: HABILITADO COM RESTRIÇÃO

Data desta Situação Cadastral: 24/01/2024

OBRIGAÇÕES

01/12/2008 - (4644301), 01/09/2009 - (4511103), 01/04/2010 - NFe a partir de (4651602-4649402-4649401-4649408), 01/07/2010 - (3102100- (CNAE's): 4664800-3101200), 01/10/2010 - (4649409-4649404-4645103),

EDF a partir de: 24/01/2024,

CTE a partir de:

Observação: Os dados acima estão baseados em informações fornecidas pelo próprio contribuinte cadastrado. Não valem como certidão de sua efetiva existência de fato e de

PEDREIRAS/MA
Proc. 2503003202 24
FLS. 0436
Rub. e

direito, não são oponíveis à Fazenda e nem excluem a responsabilidade tributária derivada de operações com ele ajustadas.

Data da Consulta: 24/01/2024

Número da Consulta:

[Nova Consulta](#) [Imprimir](#)

Desenvolvido pela Sefaz/COTEC - 2005-2012

PEDREIRAS/MA
Proc. 2503003/202 3
FLS 2487
Rub.



ESTADO DO MARANHÃO
PREFEITURA MUNICIPAL DE BACABAL
DEPARTAMENTO DE TRIBUTOS
FICHA CADASTRAL DE CONTRIBUINTE

PEDREIRAS/MA
Proc. 2503003/202 4
FLS 2488
Rub. e

Data 29/01/2024

Hora 12:16:07

Página 1 de 1

Inscrição Municipal:35153 Situação: Ativo

[QR CODE]

Dados Básicos

Tipo de Pessoa: Juridica CPF/CNPJ: 73.970.840/0001-50 Junta Comercial:
Nome/Razão Social: SANTOS COMERCIO DE MOVEIS LTDA
Nome Fantasia: INCORPORE MOVEIS Inscrição Estadual:
Endereço: RUA DIAS CARNEIRO, N°: 2053 Complemento: 65700000
Bairro: RAMAL Telefone: 9936214735 Email:
Município: BACABAL / MA CEP: 65700000

Proprietários/Sócios/Responsáveis

TIPO	CPF/CNPJ	Nome/Razão Social	Percentual	Qualificação
Socio	73970840000150	SANTOS COMERCIO DE MOVEIS LTDA - ME	100,00	Conselheiro de Administração

Enquadramento

Enquadramento:	ME	Simple Nacional:	Nao
Classificação:	Comércio	Substituto Tributário:	Nao
Regime Especial:	Não Possui	Calcula Alvará:	Sim
Início de Atividade:			

CMAE

CNAE

CNAE	Descrição	Dispensado
3102100	Fabricação de móveis com predominância de metal	Nao
3101200	Fabricação de móveis com predominância de madeira	Nao
4322302	Instalação e manutenção de sistemas centrais de ar condicionado, de ve	Nao
4649404	Comércio atacadista de móveis e artigos de colchoaria	Nao
4664800	Comércio atacadista de máquinas, aparelhos e equipamentos para uso odo	Nao
4753900	Comércio varejista especializado de eletrodomésticos e equipamentos de	Nao
4754701	Comércio varejista de móveis	Nao
4761003	Comércio varejista de artigos de papelaria	Nao
4789005	Comércio varejista de produtos saneantes domissanitários	Nao
9511800	Reparação e manutenção de computadores e de equipamentos periféricos	Nao
9529105	Reparação de artigos do mobiliário	Nao

Informações Complementares

Área Comercial (m²): Capital Social: 10.000.000,00
Área Ocupação Solo (m²): Área Publicidade (m²):
Horario de Funcionamento: SEGUNDA A SEXTA DAS AS - SABADO DAS AS - DOMINGO DAS AS - FERIADOS DAS AS

Características do Veículo

MOTORISTA	CAT	CNH	
MARCA	PLACA	ANO FABRICAÇÃO	MODELO
COR	RENAVAN	CHASSI	Nº DA VAGA

Status/Observações

Data Início	Data Final	Processo Inicial	Processo Final	Situação	Observação
01/02/2017	//	088/2017		Ativo	JANE

PEDREIRAS/MA	
Proc.	25030072024
FLS	2489
Rub.	e

PEDREIRAS/MA
Proc 2903003/202 4
FLS 2440

VALIDA EM TODO O TERRITÓRIO NACIONAL

REGISTRO GERAL 023768112003-0 DATA DE EXPEDIÇÃO 26/09/2012

NOME MAURO SERGIO PINTO MIRITIBA

RELACAO

RAIMUNDO DE JESUS MIRITIBA E IVANILDE PINTO MIRITIBA

NATURALIDADE ARARI - MA DATA DE NASCIMENTO 28/03/1971

NOB ORIGEM NASC. N. 3641 FLS. 31 LIV. A9

CPF 477004323-68
BAO LUIS MA
P-30

DIR ANDRÉ FERREIRA ARAÚJO ME

ASSINATURA DO DIRETOR

LEI Nº 7 116 DE 29/08/63

VIA-02

PEDREIRAS/MA
Proc. 2503003/202 2
FLS. 244
Rub. e

VALIDA EM TODO O TERRITÓRIO NACIONAL

REGISTRO GERAL 023768112003-0 DATA DE EXPEDIÇÃO 26/09/2012

NOME MAURO SERGIO PINTO MIRITIBA

PRACAO

RAIMUNDO DE JESUS MIRITIBA E IVANILDE PINTO MIRITIBA

NATURALIDADE

ARARI - MA

DATA DE NASCIMENTO 28/03/1971

BOO ORDEM

NASC. N. 3641 FLS. 31 LIV. A9

CPI 477004323-68
BAO LUIS MA P-30

DIR. ABDO FERREIRA ARAUJO, JR.

ASSINATURA DO DIR. FOR

LEI Nº 7 116 DE 29/08/03

VIA-02

PEDREIRAS/MA
Proc. 2503003/202
FLS 2442
R.b. e

REPÚBLICA FEDERATIVA DO BRASIL

ESTADO DO MARANHÃO

SECRETARIA DE ESTADO DE EDUCAÇÃO PÚBLICA

SECRETARIA DE EDUCAÇÃO BÁSICA

MA1929030040

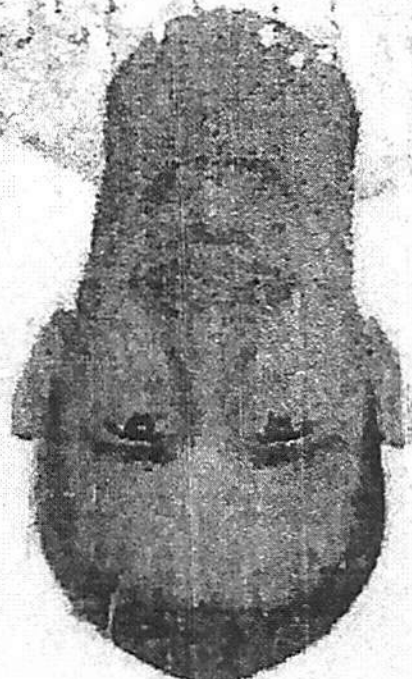

Paulo Paulo Moreira

ASSINATURA DO TITULAR

CARTÃO DE IDENTIDADE

VALID

**ALTERAÇÃO DO CONTRATO SOCIAL DA SOCIEDADE EMPRESÁRIA LIMITADA
SANTOS COMERCIO DE MOVEIS LTDA – ME**

Pelo presente instrumento particular de Contrato Social:

ANA ALICE VIEIRA DOS SANTOS, brasileira, solteira, nascido em 20/02/1985, Empresária, portador da carteira de identidade nº 022261802002-9, CPF 018.961.733-06, residente e domiciliado na Rua. Marcondes Caldas, Sn, Loteamento Santa Marina, Cohab II, 65700-000, Bacabal – MA. Sócia da Sociedade empresária **SANTOS COMERCIO DE MOVEIS LTDA - ME**, com sede na Rua Dias Carneiro, 2053, sala A, Ramal, Bacabal-MA, com ato constitutivo registrado na JUCEMA sob NIRE 212.0096258-0, inscrita no CNPJ 73.970.840/0001-50, resolve alterar seu contrato social mediante as seguintes cláusulas e condições abaixo:

CLÁUSULA I – Entra na sociedade **MAURO SERGIO PINTO MIRITIBA**, brasileiro, nascido em Arari-MA no dia 28/03/1971, solteiro, , empresário, nº do CPF 477.004.323-68, documento de identidade nº 023768112003-0 SSP MA, domiciliado na Rua Projetada 04, Sn, Santa Marina , Bacabal- MA 65700-000, que, com anuência dos demais sócios, subscreve 400.000 (quotas) no valor de R\$ 1,00 (hum real) cada, integralizando o valor em moeda corrente nacional .

CLÁUSULA II – **ANA ALICE VIEIRA DOS SANTOS**, que tem 100.000 (cem mil) quotas de R\$ 1,00 (um real) cada uma, com total de R\$ 100.000,00 (cem mil reais), cede e transfere a totalidade das quotas para o **MAURO SERGIO PINTO MIRITIBA**, que neste ato é admitido.

CLÁUSULA III - O capital social que era de R\$ 100.000,00 (cem mil reais), passa a ser de R\$ 500.000,00. (quinhentos mil reais) representado por 500.000(quinhentas mil) quotas de capital, no valor nominal de R\$ 1,00 (um real) cada uma, cujo aumento é totalmente subscrito e integralizado, neste ato, em moeda corrente nacional, pelos sócios. Em decorrência do aumento de capital social, este fica assim distribuído:

Nome do Sócio	Qtd Quotas	Valor Em R\$	%
MAURO SERGIO PINTO MIRITIBA	500.000	500.000	100
TOTAL	500.00	500.00	100

CLÁUSULA IV – Fica alterado o endereço da empresa, para Rua Raimundo Corrêa, 396 B, Juçaral, Bacabal- MA CEP 65700-000.

CLÁUSULA V – Fica alterado seu objeto social para:

PEDREIRAS/MA
Proc. 2303003/2024
FLS. 0444
Rub. e

COMÉRCIO ATACADISTA DE PRODUTOS ODONTOLÓGICOS ; FABRICAÇÃO DE MÓVEIS COM PREDOMINÂNCIA DE MADEIRA ; FABRICAÇÃO DE MÓVEIS COM PREDOMINÂNCIA DE METAL; MANUTENÇÃO E REPARAÇÃO DE MÁQUINAS E APARELHOS DE REFRIGERAÇÃO E VENTILAÇÃO PARA USO INDUSTRIAL E COMERCIAL; SERVIÇOS DE MONTAGEM DE MÓVEIS DE QUALQUER MATERIAL; INSTALAÇÃO E MANUTENÇÃO DE SISTEMAS CENTRAIS DE AR CONDICIONADO, DE VENTILAÇÃO E REFRIGERAÇÃO; COMÉRCIO POR ATACADO DE AUTOMÓVEIS, CAMIONETAS E UTILITÁRIOS NOVOS E USADOS; COMÉRCIO A VAREJO DE PEÇAS E ACESSÓRIOS NOVOS PARA VEÍCULOS AUTOMOTORES; COMÉRCIO ATACADISTA DE MEDICAMENTOS E DROGAS DE USO HUMANO; COMÉRCIO ATACADISTA DE EQUIPAMENTOS ELÉTRICOS DE USO PESSOAL E DOMÉSTICO; COMÉRCIO ATACADISTA DE APARELHOS ELETRÔNICOS DE USO PESSOAL E DOMÉSTICO; COMÉRCIO ATACADISTA DE MÓVEIS E ARTIGOS DE COLCHOARIA; COMÉRCIO ATACADISTA DE PRODUTOS DE HIGIENE, LIMPEZA E CONSERVAÇÃO DOMICILIAR; COMÉRCIO ATACADISTA DE PRODUTOS DE HIGIENE, LIMPEZA E CONSERVAÇÃO DOMICILIAR, COM ATIVIDADE DE FRACIONAMENTO E ACONDICIONAMENTO ASSOCIADA; COMÉRCIO ATACADISTA DE SUPRIMENTOS PARA INFORMÁTICA; COMÉRCIO ATACADISTA DE MÁQUINAS, APARELHOS E EQUIPAMENTOS PARA USO ODONTO-MÉDICO-HOSPITALAR; PARTES E PEÇAS; COMÉRCIO VAREJISTA ESPECIALIZADO DE EQUIPAMENTOS DE TELEFONIA E COMUNICAÇÃO; COMÉRCIO VAREJISTA ESPECIALIZADO DE ELETRODOMÉSTICOS E EQUIPAMENTOS DE ÁUDIO E VÍDEO; COMÉRCIO VAREJISTA DE MÓVEIS; COMÉRCIO VAREJISTA DE ARTIGOS DE PAPELARIA; COMÉRCIO VAREJISTA DE ARTIGOS ESPORTIVOS.

exercerá as seguintes atividades:

4645-1/03 - Comércio atacadista de produtos odontológicos

664-8/00 - Comércio atacadista de máquinas, aparelhos e equipamentos para uso odonto-médico-hospitalar; partes e peças

3101-2/00 - Fabricação de móveis com predominância de madeira

3102-1/00 - Fabricação de móveis com predominância de metal

3314-7/07 - Manutenção e reparação de máquinas e aparelhos de refrigeração e ventilação para uso industrial e comercial

PEDRE	2603003/2024
Proc.	2445
FLS.	
Rub.	9

3329-5/01 - Serviços de montagem de móveis de qualquer material

4322-3/02 - Instalação e manutenção de sistemas centrais de ar-condicionado, de ventilação e refrigeração

4511-1/03 - Comércio por atacado de automóveis, camionetas e utilitários novos e usados

4530-7/03 - Comércio a varejo de peças e acessórios novos para veículos automotores

4644-3/01 - Comércio atacadista de medicamentos e drogas de uso humano

4649-4/01 - Comércio atacadista de equipamentos elétricos de uso pessoal e doméstico

4649-4/02 - Comércio atacadista de aparelhos eletrônicos de uso pessoal e doméstico

4649-4/04 - Comércio atacadista de móveis e artigos de colchoaria

4649-4/08 - Comércio atacadista de produtos de higiene, limpeza e conservação domiciliar

4649-4/09 - Comércio atacadista de produtos de higiene, limpeza e conservação domiciliar, com atividade de fracionamento e acondicionamento associada

4651-6/02 - Comércio atacadista de suprimentos para informática

4752-1/00 - Comércio varejista especializado de equipamentos de telefonia e comunicação

4753-9/00 - Comércio varejista especializado de eletrodomésticos e equipamentos de áudio e vídeo

4754-7/01 - Comércio varejista de móveis

4761-0/03 - Comércio varejista de artigos de papelaria

4763-6/02 - Comércio varejista de artigos esportivos

CLÁUSULA VI – DA ADMINISTRAÇÃO (ART. 997, VI; 1.013, 1.015; 1.064, CC)

A administração da sociedade será exercida pelo sócio **MAURO SERGIO PINTO MIRITIBA**

que representará legalmente a sociedade e poderá praticar todo e qualquer ato de gestão pertinente ao objeto social.

CLÁUSULA VII – DECLARAÇÃO DE DESIMPEDIMENTO DE ADMINISTRADOR (art. 1.011, § 1º CC e art. 37, II da Lei nº 8.934 de 1994)

O Administrador declara, sob as penas da lei, de que não está impedida de exercer a administração da empresa, por lei especial, ou em virtude de condenação criminal, ou por se encontrar sob os efeitos dela, a pena que vede, ainda que temporariamente, o acesso a cargos públicos; ou por crime falimentar, de prevaricação, peita ou suborno, concussão, peculato, ou contra a economia popular, contra o sistema financeiro nacional, contra normas de defesa da concorrência, contra as relações de consumo, fé pública, ou a propriedade.

CONSOLIDAÇÃO DO CONTRATO SOCIAL DA SOCIEDADE EMPRESÁRIA LIMITADA

SANTOS COMERCIO DE MOVEIS LTDA - ME

PEDREIRAS/MA	
PROC. 2003003/202	24
FLS 2446	
Pub.	

CLÁUSULA I – DO NOME EMPRESARIAL (art. 997, II, CC)

A sociedade adota como nome empresarial: **SANTOS COMERCIO DE MOVEIS LTDA - ME**, e usa a expressão **INCORPORE MOVEIS** como nome fantasia.

CLÁUSULA II – DA SEDE (art. 997, II, CC)

A sociedade tem sua sede no seguinte endereço: Rua Raimundo Corrêa, 396B, Juçaral, Bacabal- MA, 65700-000.

CLÁUSULA III – DO OBJETO SOCIAL (art. 997, II, CC)

A sociedade tem por objeto o exercício das seguintes atividades econômica: COMÉRCIO ATACADISTA DE PRODUTOS ODONTOLÓGICOS ; FABRICAÇÃO DE MÓVEIS COM PREDOMINÂNCIA DE MADEIRA ; FABRICAÇÃO DE MÓVEIS COM PREDOMINÂNCIA DE METAL; MANUTENÇÃO E REPARAÇÃO DE MÁQUINAS E APARELHOS DE REFRIGERAÇÃO E VENTILAÇÃO PARA USO INDUSTRIAL E COMERCIAL; SERVIÇOS DE MONTAGEM DE MÓVEIS DE QUALQUER MATERIAL; INSTALAÇÃO E MANUTENÇÃO DE SISTEMAS CENTRAIS DE AR CONDICIONADO, DE VENTILAÇÃO E REFRIGERAÇÃO; COMÉRCIO POR ATACADO DE AUTOMÓVEIS, CAMIONETAS E UTILITÁRIOS NOVOS E USADOS; COMÉRCIO A VAREJO DE PEÇAS E ACESSÓRIOS NOVOS PARA VEÍCULOS AUTOMOTORES; COMÉRCIO ATACADISTA DE MEDICAMENTOS E DROGAS DE USO HUMANO; COMÉRCIO ATACADISTA DE EQUIPAMENTOS ELÉTRICOS DE USO PESSOAL E DOMÉSTICO; COMÉRCIO ATACADISTA DE APARELHOS ELETRÔNICOS DE USO PESSOAL E DOMÉSTICO; COMÉRCIO ATACADISTA DE MÓVEIS E ARTIGOS DE COLCHOARIA; COMÉRCIO ATACADISTA DE PRODUTOS DE HIGIENE, LIMPEZA E CONSERVAÇÃO DOMICILIAR;

COMÉRCIO ATACADISTA DE PRODUTOS DE HIGIENE, LIMPEZA E CONSERVAÇÃO DOMICILIAR, COM ATIVIDADE DE FRACIONAMENTO E ACONDICIONAMENTO ASSOCIADA; COMÉRCIO ATACADISTA DE SUPRIMENTOS PARA INFORMÁTICA; COMÉRCIO ATACADISTA DE MÁQUINAS, APARELHOS E EQUIPAMENTOS PARA USO ODONTO-MÉDICO-HOSPITALAR; PARTES E PEÇAS; COMÉRCIO VAREJISTA ESPECIALIZADO DE EQUIPAMENTOS DE TELEFONIA E COMUNICAÇÃO; COMÉRCIO VAREJISTA ESPECIALIZADO DE ELETRODOMÉSTICOS E EQUIPAMENTOS DE ÁUDIO E VÍDEO; COMÉRCIO VAREJISTA DE MÓVEIS; COMÉRCIO VAREJISTA DE ARTIGOS DE PAPELARIA; COMÉRCIO VAREJISTA DE ARTIGOS ESPORTIVOS.

exercerá as seguintes atividades:

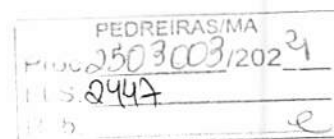

4645-1/03 - Comércio atacadista de produtos odontológicos

664-8/00 - Comércio atacadista de máquinas, aparelhos e equipamentos para uso odonto-médico-hospitalar; partes e peças

3101-2/00 - Fabricação de móveis com predominância de madeira

3102-1/00 - Fabricação de móveis com predominância de metal

3314-7/07 - Manutenção e reparação de máquinas e aparelhos de refrigeração e ventilação para uso industrial e comercial

3329-5/01 - Serviços de montagem de móveis de qualquer material

4322-3/02 - Instalação e manutenção de sistemas centrais de ar-condicionado, de ventilação e refrigeração

4511-1/03 - Comércio por atacado de automóveis, camionetas e utilitários novos e usados

4530-7/03 - Comércio a varejo de peças e acessórios novos para veículos automotores

4644-3/01 - Comércio atacadista de medicamentos e drogas de uso humano

4649-4/01 - Comércio atacadista de equipamentos elétricos de uso pessoal e doméstico

4649-4/02 - Comércio atacadista de aparelhos eletrônicos de uso pessoal e doméstico

4649-4/04 - Comércio atacadista de móveis e artigos de colchoaria

4649-4/08 - Comércio atacadista de produtos de higiene, limpeza e conservação domiciliar

4649-4/09 - Comércio atacadista de produtos de higiene, limpeza e conservação domiciliar, com atividade de fracionamento e acondicionamento associada

4651-6/02 - Comércio atacadista de suprimentos para informática

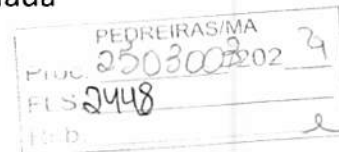

4752-1/00 - Comércio varejista especializado de equipamentos de telefonia e comunicação

4753-9/00 - Comércio varejista especializado de eletrodomésticos e equipamentos de áudio e vídeo

4754-7/01 - Comércio varejista de móveis

4761-0/03 - Comércio varejista de artigos de papelaria

4763-6/02 - Comércio varejista de artigos esportivos

CLÁUSULA IV – DO CAPITAL (ART. 997, III e IV e ART. 1.052 e 1.055, CC)

A sociedade tem seu capital no valor de R\$ 500.000,00 (quinhentos mil reais), divididos em 500.000 quotas, no valor nominal de R\$ 1,00 (um real) cada uma, totalmente integralizadas em moeda corrente.

CLÁUSULA V – DO INÍCIO DAS ATIVIDADES E PRAZO DE DURAÇÃO (art. 53, III, F, Decreto nº 1.800/96)

A empresa iniciou suas atividades em 28/02/2012 e seu prazo de duração será por tempo indeterminado.

CLÁUSULA VI- DO BALANÇO PATRIMONIAL (art. 1.065, CC)

Ao término de cada exercício, em 31 de Dezembro, o administrador prestará contas justificadas de sua administração, procedendo à elaboração do inventário, do balanço patrimonial e do balanço de resultado econômico, cabendo ao(s) sócio(s), os lucros ou perdas apuradas.

CLÁUSULA VII – DO FORO

Fica eleito o Foro da Comarca de Bacabal - MA, para qualquer ação fundada neste contrato, renunciando-se a qualquer outro por muito especial que seja.

CLÁUSULA VIII - PORTE EMPRESARIAL

Declara sob as penas da Lei, que se enquadra na condição de MICROEMPRESA, nos termos da Lei Complementar nº. 123, de 14/12/2006

CLÁUSULA IX - DA RETIRADA OU FALECIMENTO DE SÓCIO

Retirando-se, falecendo ou interditado qualquer sócio, a sociedade continuará suas atividades com os herdeiros, sucessores e o incapaz, desde que autorizado legalmente. Não sendo possível ou inexistindo interesse destes ou do(s) sócio(s) remanescente(s) na continuidade da sociedade, esta será liquidada após a apuração do Balanço Patrimonial na data do evento. O resultado positivo ou negativo será distribuído ou suportado pelos sócios na proporção de suas quotas.

Parágrafo único - O mesmo procedimento será adotado em outros casos em que a sociedade se resolva em relação a seu sócio. **CLÁUSULA XII - DA CESSÃO DE QUOTAS** As quotas são indivisíveis e não poderão ser cedidas ou transferidas a terceiros sem o consentimento do outro sócio, a quem fica assegurado, em igualdade de condições e preço direito de preferência para a sua aquisição se postas à venda, formalizando, se realizada a cessão delas, a alteração contratual pertinente.

CLÁUSULA X -- DA ADMINISTRAÇÃO (ART. 997, VI; 1.013, 1.015; 1.064, CC)

A administração da sociedade é exercida pelo sócio **MAURO SERGIO PINTO MIRITIBA** que representará legalmente a sociedade e poderá praticar todo e qualquer ato de gestão pertinente ao objeto social.

CLÁUSULA XI -- DECLARAÇÃO DE DESIMPEDIMENTO DE ADMINISTRADOR (art. 1.011, § 1º CC e art. 37, II da Lei nº 8.934 de 1994)

O Administrador declara, sob as penas da lei, de que não está impedida de exercer a administração da empresa, por lei especial, ou em virtude de condenação criminal, ou por se encontrar sob os efeitos dela, a pena que vede, ainda que temporariamente, o acesso a cargos públicos; ou por crime falimentar, de prevaricação, peita ou suborno, concussão, peculato, ou contra a economia popular, contra o sistema financeiro nacional, contra normas de defesa da concorrência, contra as relações de consumo, fé pública, ou a propriedade.

E por estar certo e ajustado assina o presente instrumento em via única.

Bacabal-MA, 23 de janeiro de 2024.

PEDREIRAS/MA	
PROC. 25031003/202	21
FLS 2450	
	e

ANA ALICE VIEIRA DOS SANTOS

MAURO SERGIO PINTO MIRITIBA



PEDREIRAS/MA
Proc. 2503003/2024
FLS. 2451
Rub. e

ASSINATURA ELETRÔNICA

Certificamos que o ato da empresa SANTOS COMERCIO DE MOVEIS LTDA - ME consta assinado digitalmente por:

IDENTIFICAÇÃO DO(S) ASSINANTE(S)	
CPF/CNPJ	Nome
01896173306	ANA ALICE VIEIRA DOS SANTOS
47700432368	MAURO SERGIO PINTO MIRITIBA

CERTIFICO O REGISTRO EM 24/01/2024 11:04 SOB N° 20240093747.
PROTOCOLO: 240093747 DE 23/01/2024.
CÓDIGO DE VERIFICAÇÃO: 12401012193. CNPJ DA SEDE: 73970840000150.
NIRE: 21200962580. COM EFEITOS DO REGISTRO EM: 22/01/2024.
SANTOS COMERCIO DE MOVEIS LTDA - ME

JUCEMA

CARLOS ANDRÉ DE MORAES PEREIRA
SECRETÁRIO-GERAL
www.empresafacil.ma.gov.br



PEDREIRAS/MA	24
PROT. 2503008/202	
FLS. 0452	
P. 02	

TERMO DE AUTENTICAÇÃO - LIVRO DIGITAL

Declaro exatos os Termos de Abertura e de Encerramento do Livro Digital com características abaixo, conferido e autenticado por ANSELMO DIAS CARNEIRO LOPES FILHO, sob a autenticidade nº 12403151859 em 06/03/2024, protocolo 240285395. Para validação de Autenticação dos Termos, deverá ser acessado o Portal de Serviços / verificação de documentos do Empreendedor (<http://www.empresafacil.ma.gov.br>) e informar o código de verificação.

Identificação de Empresa	
Nome Empresarial:	SANTOS COMERCIO DE MOVEIS LTDA - ME
Número de Registro:	21200962580
CNPJ:	73970840000150
Município:	Bacabal

Identificação de Livro Digital	
Tipo de Livro:	DIÁRIO
Número de Ordem:	1
Período de Escrituração:	01/01/2023 - 31/12/2023

Assinante(s)	Nome	CRC/OAB
03576138307	RAYLSON MORAES COSTA VOLF	MA015180
47700432368	MAURO SERGIO PINTO MIRITIBA	

CERTIFICO A AUTENTICAÇÃO EM 06/03/2024 08:05 SOB Nº 20240285395.
PROTOCOLO: 240285395 DE 02/03/2024. CÓDIGO DE VERIFICAÇÃO:
12403151859. NIRE: 21200962580.
SANTOS COMERCIO DE MOVEIS LTDA - ME

JUCEMA

ANSELMO DIAS CARNEIRO LOPES FILHO
RESPONSÁVEL PELA AUTENTICAÇÃO
SÃO LUÍS, 06/03/2024
empresafacil.ma.gov.br

FOLHA 01

TERMO DE ABERTURA

PEDREIRAS/MA
Proc. 2503003202 4
FLS. 2453
Rub. _____

Contém o presente livro 17 (dezessete) folhas tipograficamente numeradas, e servirá como livro diário número 01 (um) da empresa **SANTOS COMERCIO DE MOVEIS LTDA - ME**, situada na **Rua Raimundo Corrêa, 396B, Juçara, Bacabal- MA, 65700-000**, com seu contrato social arquivado na Junta Comercial deste Estado sob número **21200962580** em 21/12/1993, inscrita no CNPJ sob número **73.970.840/0001-50**.

Bacabal - Ma, 01 de Janeiro de 2023.

MAURO SERGIO PINTO MIRITIBA
CPF: 477.004.323-68
SÓCIO ADMINISTRADOR

RAYLSON MORAES COSTA VOLF
CONTADOR
CRC-MA 015180/O-4

Empresa: SANTOS COMERCIO DE MOVEIS LTDA - ME - CNPJ: 73.970.840/0001-50
 Período: 01/01/2023 a 31/12/2023

Data	Conta	Histórico	Estab	Centro	Chave	Débito	Crédito
15/01/2023	2.07.07.01.01.0001	- Lucros Acumulados e/ou Saldo à Disposição da Assembléia					
		REC. DE DESPESA COM DIVIDENDOS	1002	001	1034	230.000,00	
15/01/2022	2.01.01.27.01.0001	- DIVIDENDOS A PAGAR					
		REC. DE DESPESA COM DIVIDENDOS	1002	001	1034		230.000,00
Totais do dia 15:						230.000,00	230.000,00
20/01/2022	2.01.01.27.01.0001	- DIVIDENDOS A PAGAR					
		PAG. DE DIVIDENDOS	1002	001	1035	230.000,00	
20/01/2022	1.01.01.01.01.0001	- Caixa					
		PAG. DE DIVIDENDOS	1002	001	1035		40.000,00
20/01/2022	1.01.01.02.01.0001	- Bancos c/movimento					
		PAG. DE DIVIDENDOS	1002	001	1035		190.000,00
Totais do dia 20:						230.000,00	230.000,00
25/01/2023	2.07.07.01.01.0001	- Lucros Acumulados e/ou Saldo à Disposição da Assembléia					
		REF. A RESERVAS DE CONTINGENCIAS.	1002	001	1036	181.043,91	
25/01/2023	2.07.04.01.03.0003	- Reserva para Contingências					
		REF. A RESERVAS DE CONTINGENCIAS.	1002	001	1036		181.043,91
25/01/2023	2.07.07.01.01.0001	- Lucros Acumulados e/ou Saldo à Disposição da Assembléia					
		REF. A RESERVAS DE LUCROS	1002	001	1037	200.000,00	
25/01/2023	2.07.04.01.03.0007	- RESERVAS DE LUCROS P/EXPANSÃO					
		REF. A RESERVAS DE LUCROS	1002	001	1037		200.000,00
Totais do dia 25:						381.043,91	381.043,91
31/01/2023	1.01.01.01.01.0001	- Caixa					
		Rec.receita de serviços nf	1002	001	861	28.850,00	
31/01/2023	3.01.01.01.01.0006	- Receita da Prestação de Serviços - Mercado Interno					
		Rec.receita de serviços nf	1002	001	861		28.850,00
31/01/2023	3.01.01.03.02.0040	- Despesa com salarios					
		Rec. de despesa com salarios	1002	001	862	2.505,40	
31/01/2023	2.01.01.03.01.0010	- Salários a Pagar					
		Rec. de despesa com salarios	1002	001	862		2.505,40
31/01/2023	3.01.01.03.02.0012	- Despesa com FGTS					
		Rec. de despesa com FGTS	1002	001	863	200,43	
31/01/2023	2.01.01.03.01.0002	- FGTS a Recolher					
		Rec. de despesa com FGTS	1002	001	863		200,43
31/01/2023	3.01.01.03.02.0011	- Despesa com INSS					
		Rec. de despesa com INSS	1002	001	864	200,43	
31/01/2023	2.01.01.03.01.0001	- INSS a Recolher					
		Rec. de despesa com INSS	1002	001	864		200,43
31/01/2023	3.01.01.01.03.0007	- Despesa com Simples Nacional					
		Rec. de despesa com simples nacional	1002	001	865	1.050,00	
31/01/2023	2.01.01.03.03.0010	- Simples a Recolher					
		Rec. de despesa com simples nacional	1002	001	865		1.050,00
31/01/2023	3.01.01.03.02.0053	- Despesa com Energia Elétrica					
		Rec. de despesa com energia eletrica	1002	001	866	850,00	
31/01/2023	2.01.01.17.01.0003	- Energia a Pagar					
		Rec. de despesa com energia eletrica	1002	001	866		850,00
31/01/2023	3.01.01.07.01.0049	- Despesa com Água					
		Rec. de despesa com agua	1002	001	867	210,00	
31/01/2023	2.01.01.17.01.0004	- Consumo Água a Pagar					
		Rec. de despesa com agua	1002	001	867		210,00
Totais do dia 31:						33.866,26	33.866,26
Totais do mês de Janeiro:						874.910,17	874.910,17
05/02/2023	2.01.01.03.01.0010	- Salários a Pagar					
		Pagto. de salarios ref. ao mes e janeiro	1002	001	868	2.505,40	
05/02/2023	1.01.01.01.01.0001	- Caixa					

PEDREIRAS/MA
 Proc. 2503003/202 4
 FLS. 2455
 Pub. u

Empresa: SANTOS COMERCIO DE MOVEIS LTDA - ME - CNPJ: 73.970.840/0001-50
 Período: 01/01/2023 a 31/12/2023

Data	Conta	Histórico	Estab	Centro	Chave	Débito	Crédito
		Pagto. de salarios ref. ao mes e janeiro	1002	001	868		2.505,40
					Totais do dia 05:	2.505,40	2.505,40
07/02/2023	2.01.01.03.01.0002 - FGTS a Recolher	Pagto. de fgts ref ao mes de janeiro	1002	001	869	200,43	
07/02/2023	1.01.01.01.01.0001 - Caixa	Pagto. de fgts ref ao mes de janeiro	1002	001	869		200,43
					Totais do dia 07:	200,43	200,43
08/02/2023	2.01.01.17.01.0003 - Energia a Pagar	Pagto. de energia eletrica ref. ao mes de janeiro	1002	001	872	850,00	
08/02/2023	1.01.01.01.01.0001 - Caixa	Pagto. de energia eletrica ref. ao mes de janeiro	1002	001	872		850,00
08/02/2023	2.01.01.17.01.0004 - Consumo Água a Pagar	Pagto. de agua ref ao mes de janeiro	1002	001	873	210,00	
08/02/2023	1.01.01.01.01.0001 - Caixa	Pagto. de agua ref ao mes de janeiro	1002	001	873		210,00
					Totais do dia 08:	1.060,00	1.060,00
20/02/2023	2.01.01.03.01.0001 - INSS a Recolher	Pagto. de inss ref ao mes de janeiro.	1002	001	870	200,43	
20/02/2023	1.01.01.01.01.0001 - Caixa	Pagto. de inss ref ao mes de janeiro.	1002	001	870		200,43
20/02/2023	2.01.01.03.03.0010 - Simples a Recolher	Pagto. de simples nacional ref ao mes de janeiro	1002	001	871	1.050,00	
20/02/2023	1.01.01.01.01.0001 - Caixa	Pagto. de simples nacional ref ao mes de janeiro	1002	001	871		1.050,00
					Totais do dia 20:	1.250,43	1.250,43
28/02/2023	1.01.01.01.01.0001 - Caixa	Rec.receita de serviços nf	1002	001	876	23.660,00	
28/02/2023	3.01.01.01.01.0006 - Receita da Prestação de Serviços - Mercado Interno	Rec.receita de serviços nf	1002	001	876		23.660,00
28/02/2023	3.01.01.03.02.0040 - Despesa com salarios	Rec.de despesas com salarios	1002	001	877	2.505,40	
28/02/2023	2.01.01.03.01.0010 - Salários a Pagar	Rec.de despesas com salarios	1002	001	877		2.505,40
28/02/2023	3.01.01.03.02.0012 - Despesa com FGTS	Rec.de despesa com fgts.	1002	001	878	200,43	
28/02/2023	2.01.01.03.01.0002 - FGTS a Recolher	Rec.de despesa com fgts.	1002	001	878		200,43
28/02/2023	3.01.01.03.02.0011 - Despesa com INSS	Rec.de despesa com inss	1002	001	879	200,43	
28/02/2023	2.01.01.03.01.0001 - INSS a Recolher	Rec.de despesa com inss	1002	001	879		200,43
28/02/2023	3.01.01.01.03.0007 - Despesa com Simples Nacional	Rec.de despesa com simples nacional	1002	001	880	1.039,53	
28/02/2023	2.01.01.03.03.0010 - Simples a Recolher	Rec.de despesa com simples nacional	1002	001	880		1.039,53
28/02/2023	3.01.01.03.02.0053 - Despesa com Energia Elétrica	Rec. de despesa com energia eletrica	1002	001	881	930,00	
28/02/2023	2.01.01.17.01.0003 - Energia a Pagar	Rec. de despesa com energia eletrica	1002	001	881		930,00
28/02/2023	3.01.01.07.01.0049 - Despesa com Água	Rec. de despesa com agua	1002	001	882	225,00	

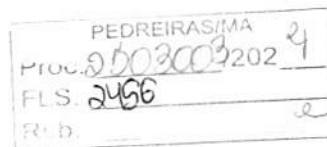

Empresa: SANTOS COMERCIO DE MOVEIS LTDA - ME - CNPJ: 73.970.840/0001-50

Período: 01/01/2023 a 31/12/2023

Data	Conta	Histórico	Estab	Centro	Chave	Débito	Crédito	
28/02/2023	2.01.01.17.01.0004 - Consumo Água a Pagar	Rec. de despesa com agua	1002	001	882		225,00	
						Totais do dia 28:	28.760,79	28.760,79
						Totais do mês de Fevereiro:	33.777,05	33.777,05
05/03/2023	2.01.01.03.01.0010 - Salários a Pagar	Pagto. de salarios ref. ao mes de fevereiro	1002	001	883	2.505,40		
05/03/2023	1.01.01.01.01.0001 - Caixa	Pagto. de salarios ref. ao mes de fevereiro	1002	001	883		2.505,40	
						Totais do dia 05:	2.505,40	2.505,40
07/03/2023	2.01.01.03.01.0002 - FGTS a Recolher	Pagto. de fgts ref. ao mes de fevereiro	1002	001	884	200,43		
07/03/2023	1.01.01.01.01.0001 - Caixa	Pagto. de fgts ref. ao mes fevereiro	1002	001	884		200,43	
						Totais do dia 07:	200,43	200,43
08/03/2023	2.01.01.17.01.0003 - Energia a Pagar	Pagto. de energia eletrica ref. ao mes de fevereiro	1002	001	887	930,00		
08/03/2023	1.01.01.01.01.0001 - Caixa	Pagto. de energia eletrica ref. ao mes de fevereiro	1002	001	887		930,00	
08/03/2023	2.01.01.17.01.0004 - Consumo Água a Pagar	Pagto. de agua ref. ao mes de fevereiro	1002	001	888	225,00		
08/03/2023	1.01.01.01.01.0001 - Caixa	Pagto. de agua ref. ao mes de fevereiro	1002	001	888		225,00	
						Totais do dia 08:	1.155,00	1.155,00
20/03/2023	2.01.01.03.01.0001 - INSS a Recolher	Pagto. de inss ref ao mes de fevereiro	1002	001	885	200,43		
20/03/2023	1.01.01.01.01.0001 - Caixa	Pagto. de inss ref ao mes de fevereiro	1002	001	885		200,43	
20/03/2023	2.01.01.03.03.0010 - Simples a Recolher	Pagto. de simples nacional ref ao mes de fevereiro	1002	001	886	1.039,53		
20/03/2023	1.01.01.01.01.0001 - Caixa	Pagto. de simples nacional ref ao mes de fevereiro	1002	001	886		1.039,53	
						Totais do dia 20:	1.239,96	1.239,96
31/03/2023	1.01.01.01.01.0001 - Caixa	Rec.receita de serviços nf	1002	001	889	10.979,00		
31/03/2023	3.01.01.01.01.0006 - Receita da Prestação de Serviços - Mercado Interno	Rec.receita de serviços nf	1002	001	889		10.979,00	
31/03/2023	3.01.01.03.02.0040 - Despesa com salarios	Rec.de despesas com salarios	1002	001	890	2.505,40		
31/03/2023	2.01.01.03.01.0010 - Salários a Pagar	Rec.de despesas com salarios	1002	001	890		2.505,40	
31/03/2023	3.01.01.03.02.0012 - Despesa com FGTS	Rec.de despesa com fgts.	1002	001	891	200,43		
31/03/2023	2.01.01.03.01.0002 - FGTS a Recolher	Rec.de despesa com fgts.	1002	001	891		200,43	
31/03/2023	3.01.01.03.02.0011 - Despesa com INSS	Rec.de despesa com inss	1002	001	892	200,43		
31/03/2023	2.01.01.03.01.0001 - INSS a Recolher	Rec.de despesa com inss	1002	001	892		200,43	
31/03/2023	3.01.01.01.03.0007 - Despesa com Simples Nacional							

Empresa: SANTOS COMERCIO DE MOVEIS LTDA - ME - CNPJ: 73.970.840/0001-50

Período: 01/01/2023 a 31/12/2023

Data	Conta	Histórico	Estab	Centro	Chave	Débito	Crédito
31/03/2023	2.01.01.03.03.0010 - Simples a Recolher	Rec.de despesa com simples nacional	1002	001	893	1.156,16	
31/03/2023	3.01.01.03.02.0053 - Despesa com Energia Elétrica	Rec.de despesa com simples nacional	1002	001	893		1.156,16
31/03/2023	2.01.01.17.01.0003 - Energia a Pagar	Rec. de despesa com energia eletrica	1002	001	894	860,00	
31/03/2023	3.01.01.07.01.0049 - Despesa com Água	Rec. de despesa com agua	1002	001	895	230,00	
31/03/2023	2.01.01.17.01.0004 - Consumo Água a Pagar	Rec. de despesa com agua	1002	001	895		230,00
Totais do dia 31:						16.131,42	16.131,42
Totais do mês de Março:						21.232,21	21.232,21
05/04/2023	2.01.01.03.01.0010 - Salários a Pagar	Pagto. de salarios ref. ao mes de março	1002	001	896	2.505,40	
05/04/2023	1.01.01.01.01.0001 - Caixa	Pagto. de salarios ref. ao mes de março	1002	001	896		2.505,40
Totais do dia 05:						2.505,40	2.505,40
07/04/2023	2.01.01.03.01.0002 - FGTS a Recolher	Pagto. de fgts ref. ao mes de março	1002	001	897	200,43	
07/04/2023	1.01.01.01.01.0001 - Caixa	Pagto. de fgts ref. ao mes de março	1002	001	897		200,43
Totais do dia 07:						200,43	200,43
08/04/2023	2.01.01.17.01.0003 - Energia a Pagar	Pagto. de energia eletrica ref. ao mes de março	1002	001	900	860,00	
08/04/2023	1.01.01.01.01.0001 - Caixa	Pagto. de energia eletrica ref. ao mes de março	1002	001	900		860,00
08/04/2023	2.01.01.17.01.0004 - Consumo Água a Pagar	Pagto. de agua ref. ao mes de março	1002	001	901	230,00	
08/04/2023	1.01.01.01.01.0001 - Caixa	Pagto. de agua ref. ao mes de março	1002	001	901		230,00
Totais do dia 08:						1.090,00	1.090,00
20/04/2023	2.01.01.03.01.0001 - INSS a Recolher	Pagto. de inss ref ao mes de março	1002	001	898	200,43	
20/04/2023	1.01.01.01.01.0001 - Caixa	Pagto. de inss ref ao mes de março	1002	001	898		200,43
20/04/2023	2.01.01.03.03.0010 - Simples a Recolher	Pagto. de simples nacional ref ao mes de março	1002	001	899	1.156,16	
20/04/2023	1.01.01.01.01.0001 - Caixa	Pagto. de simples nacional ref ao mes de março	1002	001	899		1.156,16
Totais do dia 20:						1.356,59	1.356,59
30/04/2023	1.01.01.01.01.0001 - Caixa	Rec.receita de serviços nf	1002	001	902	25.490,00	
30/04/2023	3.01.01.01.01.0006 - Receita da Prestação de Serviços - Mercado Interno	Rec.receita de serviços nf	1002	001	902		25.490,00
30/04/2023	3.01.01.03.02.0040 - Despesa com salarios	Rec.de despesas com salarios	1002	001	903	2.505,40	
30/04/2023	2.01.01.03.01.0010 - Salários a Pagar	Rec.de despesas com salarios	1002	001	903		2.505,40

Empresa: SANTOS COMERCIO DE MOVEIS LTDA - ME - CNPJ: 73.970.840/0001-50
 Período: 01/01/2023 a 31/12/2023

Data	Conta	Histórico	Estab	Centro	Chave	Débito	Crédito
30/04/2023	3.01.01.03.02.0012	- Despesa com FGTS Rec.de despesa com fgts.	1002	001	904	200,43	
30/04/2023	2.01.01.03.01.0002	- FGTS a Recolher Rec.de despesa com fgts.	1002	001	904		200,43
30/04/2023	3.01.01.03.02.0011	- Despesa com INSS Rec.de despesa com inss	1002	001	905	200,43	
30/04/2023	2.01.01.03.01.0001	- INSS a Recolher Rec.de despesa com inss	1002	001	905		200,43
30/04/2023	3.01.01.01.03.0007	- Despesa com Simples Nacional Rec.de despesa com simples nacional	1002	001	906	1.725,95	
30/04/2023	2.01.01.03.03.0010	- Simples a Recolher Rec.de despesa com simples nacional	1002	001	906		1.725,95
30/04/2023	3.01.01.03.02.0053	- Despesa com Energia Elétrica Rec. de despesa com energia eletrica	1002	001	907	845,00	
30/04/2023	2.01.01.17.01.0003	- Energia a Pagar Rec. de despesa com energia eletrica	1002	001	907		845,00
30/04/2023	3.01.01.07.01.0049	- Despesa com Água Rec. de despesa com agua	1002	001	908	270,00	
30/04/2023	2.01.01.17.01.0004	- Consumo Água a Pagar Rec. de despesa com agua	1002	001	908		270,00
Totais do dia 30:						31.237,21	31.237,21
Totais do mês de Abril:						36.389,63	36.389,63
05/05/2023	2.01.01.03.01.0010	- Salários a Pagar Pagto. de salarios ref. ao mes de abril	1002	001	909	2.505,40	
05/05/2023	1.01.01.01.01.0001	- Caixa Pagto. de salarios ref. ao mes de abril	1002	001	909		2.505,40
Totais do dia 05:						2.505,40	2.505,40
07/05/2023	2.01.01.03.01.0002	- FGTS a Recolher Pagto. de fgts ref. ao mês de abril	1002	001	910	200,43	
07/05/2023	1.01.01.01.01.0001	- Caixa Pagto. de fgts ref. ao mes de abril	1002	001	910		200,43
Totais do dia 07:						200,43	200,43
08/05/2023	2.01.01.17.01.0003	- Energia a Pagar Pagto. de energia eletrica ref. ao mes de abril	1002	001	913	845,00	
08/05/2023	1.01.01.01.01.0001	- Caixa Pagto. de energia eletrica ref. ao mes de abril	1002	001	913		845,00
08/05/2023	2.01.01.17.01.0004	- Consumo Água a Pagar Pagto. de agua ref. ao mes de abril	1002	001	914	270,00	
08/05/2023	1.01.01.01.01.0001	- Caixa Pagto. de agua ref. ao mes de abril	1002	001	914		270,00
Totais do dia 08:						1.115,00	1.115,00
20/05/2023	2.01.01.03.01.0001	- INSS a Recolher Pagto. de inss ref ao mes de abril	1002	001	911	200,43	
20/05/2023	1.01.01.01.01.0001	- Caixa Pagto. de inss ref ao mes de abril	1002	001	911		200,43
20/05/2023	2.01.01.03.03.0010	- Simples a Recolher Pagto. de simples nacional ref ao mes de abril	1002	001	912	1.725,95	
20/05/2023	1.01.01.01.01.0001	- Caixa Pagto. de simples nacional ref ao mes de abril	1002	001	912		1.725,95

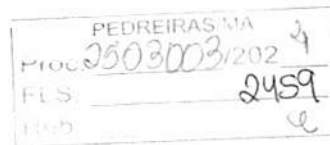

Empresa: SANTOS COMERCIO DE MOVEIS LTDA - ME - CNPJ: 73.970.840/0001-50

Período: 01/01/2023 a 31/12/2023

Data	Conta	Histórico	Estab	Centro	Chave	Débito	Crédito
Totais do dia 20:						1.926,38	1.926,38
31/05/2023	1.01.01.01.01.0001 - Caixa	Rec.receita de serviços nf	1002	001	922	124.990,00	
31/05/2023	3.01.01.01.01.0006 - Receita da Prestação de Serviços - Mercado Interno	Rec.receita de serviços nf	1002	001	922		124.990,00
31/05/2023	3.01.01.03.02.0040 - Despesa com salarios	Rec.de despesas com salarios	1002	001	923	2.505,40	
31/05/2023	2.01.01.03.01.0010 - Salários a Pagar	Rec.de despesas com salarios	1002	001	923		2.505,40
31/05/2023	3.01.01.03.02.0012 - Despesa com FGTS	Rec.de despesa com fgts.	1002	001	924	200,43	
31/05/2023	2.01.01.03.01.0002 - FGTS a Recolher	Rec.de despesa com fgts.	1002	001	924		200,43
31/05/2023	3.01.01.03.02.0011 - Despesa com INSS	Rec.de despesa com inss	1002	001	925	200,43	
31/05/2023	2.01.01.03.01.0001 - INSS a Recolher	Rec.de despesa com inss	1002	001	925		200,43
31/05/2023	3.01.01.01.03.0007 - Despesa com Simples Nacional	Rec.de despesa com simples nacional	1002	001	926	3.992,86	
31/05/2023	2.01.01.03.03.0010 - Simples a Recolher	Rec.de despesa com simples nacional	1002	001	926		3.992,86
31/05/2023	3.01.01.03.02.0053 - Despesa com Energia Elétrica	Rec. de despesa com energia eletrica	1002	001	927	900,00	
31/05/2023	2.01.01.17.01.0003 - Energia a Pagar	Rec. de despesa com energia eletrica	1002	001	927		900,00
31/05/2023	3.01.01.07.01.0049 - Despesa com Água	Rec. de despesa com agua	1002	001	928	285,00	
31/05/2023	2.01.01.17.01.0004 - Consumo Água a Pagar	Rec. de despesa com agua	1002	001	928		285,00
Totais do dia 31:						133.074,12	133.074,12
Totais do mês de Maio:						138.821,33	138.821,33
05/06/2023	2.01.01.03.01.0010 - Salários a Pagar	Pagto. de salarios ref. ao mes de maio	1002	001	929	2.505,40	
05/06/2023	1.01.01.01.01.0001 - Caixa	Pagto. de salarios ref. ao mes de maio	1002	001	929		2.505,40
Totais do dia 05:						2.505,40	2.505,40
07/06/2023	2.01.01.03.01.0002 - FGTS a Recolher	Pagto. de fgts ref. ao mes de maio	1002	001	930	200,43	
07/06/2023	1.01.01.01.01.0001 - Caixa	Pagto. de fgts ref. ao mes de maio	1002	001	930		200,43
Totais do dia 07:						200,43	200,43
08/06/2023	2.01.01.17.01.0003 - Energia a Pagar	Pagto. de energia eletrica ref. ao mes de maio	1002	001	933	900,00	
08/06/2023	1.01.01.01.01.0001 - Caixa	Pagto. de energia eletrica ref. ao mes de maio	1002	001	933		900,00
08/06/2023	2.01.01.17.01.0004 - Consumo Água a Pagar	Pagto. de agua ref. ao mes de maio	1002	001	934	285,00	
08/06/2023	1.01.01.01.01.0001 - Caixa	Pagto. de agua ref. ao mes de maio	1002	001	934		285,00
Totais do dia 08:						1.185,00	1.185,00
20/06/2023	2.01.01.03.01.0001 - INSS a Recolher						

PEDREIRAS/MA
 PLOC 2503003/202 4
 FLS 2460
 2

Empresa: SANTOS COMERCIO DE MOVEIS LTDA - ME - CNPJ: 73.970.840/0001-50
 Período: 01/01/2023 a 31/12/2023

Data	Conta	Histórico	Estab	Centro	Chave	Débito	Crédito
20/06/2023	1.01.01.01.01.0001 - Caixa	Pagto. de inss ref ao mes de maio	1002	001	931	200,43	
20/06/2023	2.01.01.03.03.0010 - Simples a Recolher	Pagto. de inss ref ao mes de maio	1002	001	931		200,43
20/06/2023	1.01.01.01.01.0001 - Caixa	Pagto. de simples nacional ref ao mes de maio	1002	001	932	3.992,86	
20/06/2023	1.01.01.01.01.0001 - Caixa	Pagto. de simples nacional ref ao mes de maio	1002	001	932		3.992,86
Totais do dia 20:						4.193,29	4.193,29
30/06/2023	1.01.01.01.01.0001 - Caixa	Rec.receita de serviços nf	1002	001	935	94.823,44	
30/06/2023	3.01.01.01.01.0006 - Receita da Prestação de Serviços - Mercado Interno	Rec.receita de serviços nf	1002	001	935		94.823,44
30/06/2023	3.01.01.03.02.0040 - Despesa com salarios	Rec.de despesas com salarios	1002	001	936	2.505,40	
30/06/2023	2.01.01.03.01.0010 - Salários a Pagar	Rec.de despesas com salarios	1002	001	936		2.505,40
30/06/2023	3.01.01.03.02.0012 - Despesa com FGTS	Rec.de despesa com fgts.	1002	001	937	200,43	
30/06/2023	2.01.01.03.01.0002 - FGTS a Recolher	Rec.de despesa com fgts.	1002	001	937		200,43
30/06/2023	3.01.01.03.02.0011 - Despesa com INSS	Rec.de despesa com inss	1002	001	938	200,43	
30/06/2023	2.01.01.03.01.0001 - INSS a Recolher	Rec.de despesa com inss	1002	001	938		200,43
30/06/2023	3.01.01.01.03.0007 - Despesa com Simples Nacional	Rec.de despesa com simples nacional	1002	001	939	9.606,46	
30/06/2023	2.01.01.03.03.0010 - Simples a Recolher	Rec.de despesa com simples nacional	1002	001	939		9.606,46
30/06/2023	3.01.01.03.02.0053 - Despesa com Energia Elétrica	Rec. de despesa com energia eletrica	1002	001	940	863,00	
30/06/2023	2.01.01.17.01.0003 - Energia a Pagar	Rec. de despesa com energia eletrica	1002	001	940		863,00
30/06/2023	3.01.01.07.01.0049 - Despesa com Água	Rec. de despesa com agua	1002	001	941	295,00	
30/06/2023	2.01.01.17.01.0004 - Consumo Água a Pagar	Rec. de despesa com agua	1002	001	941		295,00
Totais do dia 30:						108.494,16	108.494,16
Totais do mês de Junho:						116.578,28	116.578,28
05/07/2023	2.01.01.03.01.0010 - Salários a Pagar	Pagto. de salarios ref. ao mes de junho	1002	001	942	2.505,40	
05/07/2023	1.01.01.01.01.0001 - Caixa	Pagto. de salarios ref. ao mes de junho	1002	001	942		2.505,40
Totais do dia 05:						2.505,40	2.505,40
07/07/2023	2.01.01.03.01.0002 - FGTS a Recolher	Pagto. de fgts ref. ao mes de junho	1002	001	943	200,43	
07/07/2023	1.01.01.01.01.0001 - Caixa	Pagto. de fgts ref. ao mes de junho	1002	001	943		200,43
Totais do dia 07:						200,43	200,43
08/07/2023	2.01.01.17.01.0003 - Energia a Pagar	Pagto. de energia eletrica ref. ao mes de junho	1002	001	946	863,00	

PEDREIRAS/MA
 Proc. 2303003/202 4
 FLS. 246L
 16-5

Empresa: SANTOS COMERCIO DE MOVEIS LTDA - ME - CNPJ: 73.970.840/0001-50

Período: 01/01/2023 a 31/12/2023

Data	Conta	Histórico	Estab	Centro	Chave	Débito	Crédito
08/07/2023	1.01.01.01.01.0001 - Caixa	Pagto. de energia eletrica ref. ao mes de junho	1002	001	946		863,00
08/07/2023	2.01.01.17.01.0004 - Consumo Água a Pagar	Pagto. de agua ref. ao mes de junho	1002	001	947	295,00	
08/07/2023	1.01.01.01.01.0001 - Caixa	Pagto. de agua ref. ao mes de junho	1002	001	947		295,00
Totais do dia 08:						1.158,00	1.158,00
20/07/2023	2.01.01.03.01.0001 - INSS a Recolher	Pagto. de inss ref ao mes de junho	1002	001	944	200,43	
20/07/2023	1.01.01.01.01.0001 - Caixa	Pagto. de inss ref ao mes de junho	1002	001	944		200,43
20/07/2023	2.01.01.03.03.0010 - Simples a Recolher	Pagto. de simples nacional ref ao mes de junho	1002	001	945	9.606,46	
20/07/2023	1.01.01.01.01.0001 - Caixa	Pagto. de simples nacional ref ao mes de junho	1002	001	945		9.606,46
Totais do dia 20:						9.806,89	9.806,89
31/07/2023	1.01.01.01.01.0001 - Caixa	Rec.receita de serviços nf	1002	001	948	33.210,00	
31/07/2023	3.01.01.01.01.0006 - Receita da Prestação de Serviços - Mercado Interno	Rec.receita de serviços nf	1002	001	948		33.210,00
31/07/2023	3.01.01.03.02.0040 - Despesa com salarios	Rec.de despesas com salarios	1002	001	949	2.505,40	
31/07/2023	2.01.01.03.01.0010 - Salários a Pagar	Rec.de despesas com salarios	1002	001	949		2.505,40
31/07/2023	3.01.01.03.02.0012 - Despesa com FGTS	Rec.de despesa com fgts.	1002	001	950	200,43	
31/07/2023	2.01.01.03.01.0002 - FGTS a Recolher	Rec.de despesa com fgts.	1002	001	950		200,43
31/07/2023	3.01.01.03.02.0011 - Despesa com INSS	Rec.de despesa com inss	1002	001	951	200,43	
31/07/2023	2.01.01.03.01.0001 - INSS a Recolher	Rec.de despesa com inss	1002	001	951		200,43
31/07/2023	3.01.01.01.03.0007 - Despesa com Simples Nacional	Rec.de despesa com simples nacional	1002	001	952	3.557,89	
31/07/2023	2.01.01.03.03.0010 - Simples a Recolher	Rec.de despesa com simples nacional	1002	001	952		3.557,89
31/07/2023	3.01.01.03.02.0053 - Despesa com Energia Elétrica	Rec. de despesa com energia eletrica	1002	001	953	850,00	
31/07/2023	2.01.01.17.01.0003 - Energia a Pagar	Rec. de despesa com energia eletrica	1002	001	953		850,00
31/07/2023	3.01.01.07.01.0049 - Despesa com Água	Rec. de despesa com agua	1002	001	954	300,00	
31/07/2023	2.01.01.17.01.0004 - Consumo Água a Pagar	Rec. de despesa com agua	1002	001	954		300,00
Totais do dia 31:						40.824,15	40.824,15
Totais do mês de Julho:						54.494,87	54.494,87
05/08/2023	2.01.01.03.01.0010 - Salários a Pagar	Pagto. de salarios ref. ao mes de julho	1002	001	955	2.505,40	
05/08/2023	1.01.01.01.01.0001 - Caixa	Pagto. de salarios ref. ao mes de julho	1002	001	955		2.505,40

PEDREIRAS, MA
 P.Tax. 2503003/202 4
 FLS. 2462
 R. D. 2

Empresa : SANTOS COMERCIO DE MOVEIS LTDA - ME - CNPJ: 73.970.840/0001-50
 Período: 01/01/2023 a 31/12/2023

Data	Conta	Histórico	Estab	Centro	Chave	Débito	Crédito
Totais do dia 05:						2.505,40	2.505,40
07/08/2023	2.01.01.03.01.0002 - FGTS a Recolher	Pagto. de fgts ref. ao mes de julho	1002	001	956	200,43	
07/08/2023	1.01.01.01.01.0001 - Caixa	Pagto. de fgts ref. ao mes de julho	1002	001	956		200,43
Totais do dia 07:						200,43	200,43
08/08/2023	2.01.01.17.01.0003 - Energia a Pagar	Pagto. de energia eletrica ref. ao mes de julho	1002	001	959	850,00	
08/08/2023	1.01.01.01.01.0001 - Caixa	Pagto. de energia eletrica ref. ao mes de julho	1002	001	959		850,00
08/08/2023	2.01.01.17.01.0004 - Consumo Água a Pagar	Pagto. de agua ref. ao mes de julho	1002	001	960	300,00	
08/08/2023	1.01.01.01.01.0001 - Caixa	Pagto. de agua ref. ao mes de julho	1002	001	960		300,00
Totais do dia 08:						1.150,00	1.150,00
20/08/2023	2.01.01.03.01.0001 - INSS a Recolher	Pagto. de inss ref ao mes de julho	1002	001	957	200,43	
20/08/2023	1.01.01.01.01.0001 - Caixa	Pagto. de inss ref ao mes de julho	1002	001	957		200,43
20/08/2023	2.01.01.03.03.0010 - Simples a Recolher	Pagto. de simples nacional ref ao mes de julho	1002	001	958	3.557,89	
20/08/2023	1.01.01.01.01.0001 - Caixa	Pagto. de simples nacional ref ao mes de julho	1002	001	958		3.557,89
Totais do dia 20:						3.758,32	3.758,32
31/08/2023	1.01.01.01.01.0001 - Caixa	Rec.receita de serviços nf	1002	001	961	28.720,00	
31/08/2023	3.01.01.01.01.0006 - Receita da Prestação de Serviços - Mercado Interno	Rec.receita de serviços nf	1002	001	961		28.720,00
31/08/2023	3.01.01.03.02.0040 - Despesa com salarios	Rec.de despesas com salarios	1002	001	962	2.505,40	
31/08/2023	2.01.01.03.01.0010 - Salários a Pagar	Rec.de despesas com salarios	1002	001	962		2.505,40
31/08/2023	3.01.01.03.02.0012 - Despesa com FGTS	Rec.de despesa com fgts.	1002	001	963	200,43	
31/08/2023	2.01.01.03.01.0002 - FGTS a Recolher	Rec.de despesa com fgts.	1002	001	963		200,43
31/08/2023	3.01.01.03.02.0011 - Despesa com INSS	Rec.de despesa com inss	1002	001	964	200,43	
31/08/2023	2.01.01.03.01.0001 - INSS a Recolher	Rec.de despesa com inss	1002	001	964		200,43
31/08/2023	3.01.01.01.03.0007 - Despesa com Simples Nacional	Rec.de despesa com simples nacional	1002	001	965	2.229,69	
31/08/2023	2.01.01.03.03.0010 - Simples a Recolher	Rec.de despesa com simples nacional	1002	001	965		2.229,69
31/08/2023	3.01.01.03.02.0053 - Despesa com Energia Elétrica	Rec. de despesa com energia eletrica	1002	001	966	870,00	
31/08/2023	2.01.01.17.01.0003 - Energia a Pagar	Rec. de despesa com energia eletrica	1002	001	966		870,00
31/08/2023	3.01.01.07.01.0049 - Despesa com Água	Rec. de despesa com agua	1002	001	967	220,00	
31/08/2023	2.01.01.17.01.0004 - Consumo Água a Pagar						

Empresa : SANTOS COMERCIO DE MOVEIS LTDA - ME - CNPJ: 73.970.840/0001-50

Período: 01/01/2023 a 31/12/2023

Data	Conta	Histórico	Estab	Centro	Chave	Débito	Crédito
		Rec. de despesa com agua	1002	001	967		220,00
					Totais do dia 31:	34.945,95	34.945,95
					Totais do mês de Agosto:	42.560,10	42.560,10
05/09/2023	2.01.01.03.01.0010	Salários a Pagar					
		Pagto. de salarios ref. ao mes de agosto	1002	001	968	2.505,40	
05/09/2023	1.01.01.01.01.0001	Caixa					
		Pagto. de salarios ref. ao mes de agosto	1002	001	968		2.505,40
					Totais do dia 05:	2.505,40	2.505,40
07/09/2023	2.01.01.03.01.0002	FGTS a Recolher					
		Pagto. de fgts ref. ao mes de agosto	1002	001	969	200,43	
07/09/2023	1.01.01.01.01.0001	Caixa					
		Pagto. de fgts ref. ao mes de agosto	1002	001	969		200,43
					Totais do dia 07:	200,43	200,43
08/09/2023	2.01.01.17.01.0003	Energia a Pagar					
		Pagto. de energia eletrica ref. ao mes de agosto	1002	001	973	870,00	
08/09/2023	1.01.01.01.01.0001	Caixa					
		Pagto. de energia eletrica ref. ao mes de agosto	1002	001	973		870,00
08/09/2023	2.01.01.17.01.0004	Consumo Água a Pagar					
		Pagto. de agua ref. ao mes de agosto	1002	001	974	220,00	
08/09/2023	1.01.01.01.01.0001	Caixa					
		Pagto. de agua ref. ao mes de agosto	1002	001	974		220,00
					Totais do dia 08:	1.090,00	1.090,00
20/09/2023	2.01.01.03.01.0001	INSS a Recolher					
		Pagto. de inss ref ao mes de agosto	1002	001	970	200,43	
20/09/2023	1.01.01.01.01.0001	Caixa					
		Pagto. de inss ref ao mes de agosto	1002	001	970		200,43
20/09/2023	2.01.01.03.03.0010	Simples a Recolher					
		Pagto. de simples nacional ref ao mes de agosto	1002	001	971	2.229,69	
20/09/2023	1.01.01.01.01.0001	Caixa					
		Pagto. de simples nacional ref ao mes de agosto	1002	001	971		2.229,69
					Totais do dia 20:	2.430,12	2.430,12
30/09/2023	1.01.01.01.01.0001	Caixa					
		Rec.receita de serviços nf	1002	001	975	45.396,14	
30/09/2023	3.01.01.01.01.0006	Receita da Prestação de Serviços - Mercado Interno					
		Rec.receita de serviços nf	1002	001	975		45.396,14
30/09/2023	3.01.01.03.02.0040	Despesa com salarios					
		Rec.de despesas com salarios	1002	001	976	2.505,40	
30/09/2023	2.01.01.03.01.0010	Salários a Pagar					
		Rec.de despesas com salarios	1002	001	976		2.505,40
30/09/2023	3.01.01.03.02.0012	Despesa com FGTS					
		Rec.de despesa com fgts.	1002	001	977	200,43	
30/09/2023	2.01.01.03.01.0002	FGTS a Recolher					
		Rec.de despesa com fgts.	1002	001	977		200,43
30/09/2023	3.01.01.03.02.0011	Despesa com INSS					
		Rec.de despesa com inss	1002	001	978	200,43	
30/09/2023	2.01.01.03.01.0001	INSS a Recolher					
		Rec.de despesa com inss	1002	001	978		200,43
30/09/2023	3.01.01.01.03.0007	Despesa com Simples Nacional					

PEDREIRAS/MA
 Proc. 2503003/2023
 Fl. S. 2464
 D. 2

Empresa: : SANTOS COMERCIO DE MOVEIS LTDA - ME - CNPJ: 73.970.840/0001-50
 Período: 01/01/2023 a 31/12/2023

Data	Conta	Histórico	Estab	Centro	Chave	Débito	Crédito
30/09/2023	2.01.01.03.03.0010 - Simples a Recolher	Rec.de despesa com simples nacional	1002	001	979	4.169,75	
30/09/2023	3.01.01.03.02.0053 - Despesa com Energia Elétrica	Rec.de despesa com simples nacional	1002	001	979		4.169,75
30/09/2023	2.01.01.17.01.0003 - Energia a Pagar	Rec. de despesa com energia eletrica	1002	001	980	890,00	
30/09/2023	3.01.01.07.01.0049 - Despesa com Água	Rec. de despesa com energia eletrica	1002	001	980		890,00
30/09/2023	2.01.01.17.01.0004 - Consumo Água a Pagar	Rec. de despesa com agua	1002	001	981	230,00	
30/09/2023	1.01.01.01.01.0001 - Caixa	Rec. de despesa com agua	1002	001	981		230,00
Totais do dia 30:						53.592,15	53.592,15
Totais do mês de Setembro:						59.818,10	59.818,10
05/10/2023	2.01.01.03.01.0010 - Salários a Pagar	Pagto. de salarios ref. ao mes de setembro	1002	001	982	2.505,40	
05/10/2023	1.01.01.01.01.0001 - Caixa	Pagto. de salarios ref. ao mes de setembro	1002	001	982		2.505,40
Totais do dia 05:						2.505,40	2.505,40
07/10/2023	2.01.01.03.01.0002 - FGTS a Recolher	Pagto. de fgts ref. ao mes de setembro	1002	001	983	200,43	
07/10/2023	1.01.01.01.01.0001 - Caixa	Pagto. de fgts ref. ao mes de setembro	1002	001	983		200,43
Totais do dia 07:						200,43	200,43
08/10/2023	2.01.01.17.01.0003 - Energia a Pagar	Pagto. de energia eletrica ref. ao mes de setembro	1002	001	986	890,00	
08/10/2023	1.01.01.01.01.0001 - Caixa	Pagto. de energia eletrica ref. ao mes de setembro	1002	001	986		890,00
08/10/2023	2.01.01.17.01.0004 - Consumo Água a Pagar	Pagto. de agua ref. ao mes de setembro	1002	001	987	230,00	
08/10/2023	1.01.01.01.01.0001 - Caixa	Pagto. de agua ref. ao mes de setembro	1002	001	987		230,00
Totais do dia 08:						1.120,00	1.120,00
17/10/2023	1.01.01.01.01.0001 - Caixa	aumento do capital social de 2019	1002	001	1049	900.000,00	
17/10/2023	1.01.01.02.01.0001 - Bancos c/movimento	aumento do capital social de 2019	1002	001	1049	1.000.000,00	
17/10/2023	2.07.01.01.01.0001 - Capital Subscrito de Domiciliados e Residentes no Pais	aumento do capital social de 2019	1002	001	1049		1.900.000,00
Totais do dia 17:						1.900.000,00	1.900.000,00
20/10/2023	2.01.01.03.01.0001 - INSS a Recolher	Pagto. de inss ref ao mes de setembro	1002	001	984	200,43	
20/10/2023	1.01.01.01.01.0001 - Caixa	Pagto. de inss ref ao mes de setembro	1002	001	984		200,43
20/10/2023	2.01.01.03.03.0010 - Simples a Recolher	Pagto. de simples nacional ref ao mes de setembro	1002	001	985	4.169,75	
20/10/2023	1.01.01.01.01.0001 - Caixa	Pagto. de simples nacional ref ao mes de setembro	1002	001	985		4.169,75
Totais do dia 20:						4.370,18	4.370,18
31/10/2023	1.01.01.01.01.0001 - Caixa						

PEDREIRAS/MA
 Proc. 2503000/202 2
 FLS. 2405
 Rub. 2

Empresa: SANTOS COMERCIO DE MOVEIS LTDA - ME - CNPJ: 73.970.840/0001-50

Período: 01/01/2023 a 31/12/2023

Data	Conta	Histórico	Estab	Centro	Chave	Débito	Crédito
31/10/2023	3.01.01.01.01.0006	Rec.receita de serviços nf - Receita da Prestação de Serviços - Mercado Interno	1002	001	988	159.986,30	
31/10/2023	3.01.01.03.02.0040	Rec.receita de serviços nf - Despesa com salarios	1002	001	988		159.986,30
31/10/2023	2.01.01.03.01.0010	Rec.de despesas com salarios - Salários a Pagar	1002	001	989	2.505,40	
31/10/2023	3.01.01.03.02.0012	Rec.de despesas com salarios - Despesa com FGTS	1002	001	989		2.505,40
31/10/2023	2.01.01.03.01.0002	Rec.de despesa com fgts. - FGTS a Recolher	1002	001	990	200,43	
31/10/2023	3.01.01.03.02.0011	Rec.de despesa com fgts. - Despesa com INSS	1002	001	990		200,43
31/10/2023	2.01.01.03.01.0001	Rec.de despesa com inss - INSS a Recolher	1002	001	991	200,43	
31/10/2023	3.01.01.01.03.0007	Rec.de despesa com inss - Despesa com Simples Nacional	1002	001	991		200,43
31/10/2023	2.01.01.03.03.0010	Rec.de despesa com simples nacional - Simples a Recolher	1002	001	992	4.169,75	
31/10/2023	3.01.01.03.02.0053	Rec.de despesa com simples nacional - Despesa com Energia Elétrica	1002	001	992		4.169,75
31/10/2023	2.01.01.17.01.0003	Rec. de despesa com energia eletrica - Energia a Pagar	1002	001	993	870,00	
31/10/2023	3.01.01.07.01.0049	Rec. de despesa com energia eletrica - Despesa com Água	1002	001	993		870,00
31/10/2023	2.01.01.17.01.0004	Rec. de despesa com agua - Consumo Água a Pagar	1002	001	994	240,00	
31/10/2023		Rec. de despesa com agua	1002	001	994		240,00
Totais do dia 31:						168.172,31	168.172,31
Totais do mês de Outubro:						2.076.368,32	2.076.368,32
05/11/2023	2.01.01.03.01.0010	Pagto. de salarios ref. ao mes de outubro - Salários a Pagar	1002	001	995	2.505,40	
05/11/2023	1.01.01.01.01.0001	Pagto. de salarios ref. ao mes de outubro - Caixa	1002	001	995		2.505,40
05/11/2023	2.01.01.03.01.0010	Pagto. de salarios ref. ao mes de outubro - Salários a Pagar	1002	001	1000	2.505,40	
05/11/2023	1.01.01.01.01.0001	Pagto. de salarios ref. ao mes de outubro - Caixa	1002	001	1000		2.505,40
Totais do dia 05:						5.010,80	5.010,80
07/11/2023	2.01.01.03.01.0002	Pagto. de fgts ref. ao mes de outubro - FGTS a Recolher	1002	001	996	200,43	
07/11/2023	1.01.01.01.01.0001	Pagto. de fgts ref. ao mes de outubro - Caixa	1002	001	996		200,43
Totais do dia 07:						200,43	200,43
08/11/2023	2.01.01.17.01.0003	Pagto. de energia eletrica ref. ao mes de outubro - Energia a Pagar	1002	001	999	870,00	
08/11/2023	1.01.01.01.01.0001	Pagto. de energia eletrica ref. ao mes de outubro - Caixa	1002	001	999		870,00
08/11/2023	2.01.01.17.01.0004	Pagto. de energia eletrica ref. ao mes de outubro - Consumo Água a Pagar					

PEDREIRAS/MA
 Proc. 2003003 /202 21
 FLS. 2466
 Rub. 2

Empresa: SANTOS COMERCIO DE MOVEIS LTDA - ME - CNPJ: 73.970.840/0001-50

Período: 01/01/2023 a 31/12/2023

Data	Conta	Histórico	Estab	Centro	Chave	Débito	Crédito
08/11/2023	1.01.01.01.01.0001 - Caixa	Pagto. de agua ref. ao mes de outubro	1002	001	1001	240,00	
		Pagto. de agua ref. ao mes de outubro	1002	001	1001		240,00
					Totais do dia 08:	1.110,00	1.110,00
20/11/2023	2.01.01.03.01.0001 - INSS a Recolher						
		Pagto. de inss ref ao mes de outubro	1002	001	997	200,43	
20/11/2023	1.01.01.01.01.0001 - Caixa						
		Pagto. de inss ref ao mes de outubro	1002	001	997		200,43
20/11/2023	2.01.01.03.03.0010 - Simples a Recolher						
		Pagto. de simples nacional ref ao mes de outubro	1002	001	998	4.169,75	
20/11/2023	1.01.01.01.01.0001 - Caixa						
		Pagto. de simples nacional ref ao mes de outubro	1002	001	998		4.169,75
					Totais do dia 20:	4.370,18	4.370,18
30/11/2023	1.01.01.01.01.0001 - Caixa						
		Rec.receita de serviços nf	1002	001	1002	71.433,32	
30/11/2023	3.01.01.01.01.0006 - Receita da Prestação de Serviços - Mercado Interno						
		Rec.receita de serviços nf	1002	001	1002		71.433,32
30/11/2023	3.01.01.03.02.0040 - Despesa com salarios						
		Rec.de despesas com salarios	1002	001	1003	2.505,40	
30/11/2023	2.01.01.03.01.0010 - Salários a Pagar						
		Rec.de despesas com salarios	1002	001	1003		2.505,40
30/11/2023	3.01.01.03.02.0012 - Despesa com FGTS						
		Rec.de despesa com fgts.	1002	001	1004	200,43	
30/11/2023	2.01.01.03.01.0002 - FGTS a Recolher						
		Rec.de despesa com fgts.	1002	001	1004		200,43
30/11/2023	3.01.01.03.02.0011 - Despesa com INSS						
		Rec.de despesa com inss	1002	001	1005	200,43	
30/11/2023	2.01.01.03.01.0001 - INSS a Recolher						
		Rec.de despesa com inss	1002	001	1005		200,43
30/11/2023	3.01.01.01.03.0007 - Despesa com Simples Nacional						
		Rec.de despesa com simples nacional	1002	001	1006	7.214,84	
30/11/2023	2.01.01.03.03.0010 - Simples a Recolher						
		Rec.de despesa com simples nacional	1002	001	1006		7.214,84
30/11/2023	3.01.01.03.02.0053 - Despesa com Energia Elétrica						
		Rec. de despesa com energia eletrica	1002	001	1007	850,00	
30/11/2023	2.01.01.17.01.0003 - Energia a Pagar						
		Rec. de despesa com energia eletrica	1002	001	1007		850,00
30/11/2023	3.01.01.07.01.0049 - Despesa com Água						
		Rec. de despesa com agua	1002	001	1008	210,00	
30/11/2023	2.01.01.17.01.0004 - Consumo Água a Pagar						
		Rec. de despesa com agua	1002	001	1008		210,00
					Totais do dia 30:	82.614,42	82.614,42
					Totais do mês de Novembro:	93.305,83	93.305,83
05/12/2023	2.01.01.03.01.0010 - Salários a Pagar						
		Pagto. de salarios ref. ao mes de novembro	1002	001	1009	2.505,40	
05/12/2023	1.01.01.01.01.0001 - Caixa						
		Pagto. de salarios ref. ao mes de novembro	1002	001	1009		2.505,40
					Totais do dia 05:	2.505,40	2.505,40
07/12/2023	2.01.01.03.01.0002 - FGTS a Recolher						
		Pagto. de fgts ref. ao mes de novembro	1002	001	1010	200,43	
07/12/2023	1.01.01.01.01.0001 - Caixa						

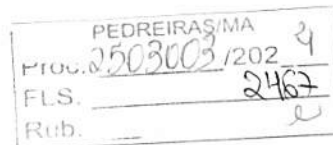

Empresa: SANTOS COMERCIO DE MOVEIS LTDA - ME - CNPJ: 73.970.840/0001-50

Período: 01/01/2023 a 31/12/2023

Data	Conta	Histórico	Estab	Centro	Chave	Débito	Crédito
		Pagto. de fgts ref. ao mes de novembro	1002	001	1010		200,43
					Totais do dia 07:	200,43	200,43
08/12/2023	2.01.01.17.01.0003	Energia a Pagar					
		Pagto. de energia elétrica ref. ao mes de novembro	1002	001	1013	850,00	
08/12/2023	1.01.01.01.01.0001	Caixa					
		Pagto. de energia elétrica ref. ao mes de novembro	1002	001	1013		850,00
08/12/2023	2.01.01.17.01.0004	Consumo Água a Pagar					
		Pagto. de agua ref. ao mes de novembro	1002	001	1014	210,00	
08/12/2023	1.01.01.01.01.0001	Caixa					
		Pagto. de agua ref. ao mes de novembro	1002	001	1014		210,00
					Totais do dia 08:	1.060,00	1.060,00
20/12/2023	2.01.01.03.01.0001	INSS a Recolher					
		Pagto. de inss ref ao mes de novembro	1002	001	1011	200,43	
20/12/2020	1.01.01.01.01.0001	Caixa					
		Pagto. de inss ref ao mes de novembro	1002	001	1011		200,43
20/12/2023	2.01.01.03.03.0010	Simplex a Recolher					
		Pagto. de simples nacional ref ao mes de novembro	1002	001	1012	7.214,84	
20/12/2023	1.01.01.01.01.0001	Caixa					
		Pagto. de simples nacional ref ao mes de novembro	1002	001	1012		7.214,84
					Totais do dia 20:	7.415,27	7.415,27
31/12/2023	1.01.01.01.01.0001	Caixa					
		Rec.receita de serviços nf	1002	001	1015	73.921,60	
31/12/2023	3.01.01.01.01.0006	Receita da Prestação de Serviços - Mercado Interno					
		Rec.receita de serviços nf	1002	001	1015		73.921,60
31/12/2023	3.01.01.03.02.0040	Despesa com salarios					
		Rec.de despesas com salarios	1002	001	1016	2.505,40	
31/12/2023	2.01.01.03.01.0010	Salários a Pagar					
		Rec.de despesas com salarios	1002	001	1016		2.505,40
31/12/2023	3.01.01.03.02.0012	Despesa com FGTS					
		Rec.de despesa com fgts.	1002	001	1017	200,43	
31/12/2023	2.01.01.03.01.0002	FGTS a Recolher					
		Rec.de despesa com fgts.	1002	001	1017		200,43
31/12/2023	3.01.01.03.02.0011	Despesa com INSS					
		Rec.de despesa com inss	1002	001	1018	200,43	
31/12/2023	2.01.01.03.01.0001	INSS a Recolher					
		Rec.de despesa com inss	1002	001	1018		200,43
31/12/2023	3.01.01.01.03.0007	Despesa com Simples Nacional					
		Rec.de despesa com simples nacional	1002	001	1019	5.665,38	
31/12/2023	2.01.01.03.03.0010	Simplex a Recolher					
		Rec.de despesa com simples nacional	1002	001	1019		5.665,38
31/12/2023	3.01.01.03.02.0053	Despesa com Energia Elétrica					
		Rec. de despesa com energia elétrica	1002	001	1020	860,00	
31/12/2023	2.01.01.17.01.0003	Energia a Pagar					
		Rec. de despesa com energia elétrica	1002	001	1020		860,00
31/12/2023	3.01.01.07.01.0049	Despesa com Água					
		Rec. de despesa com agua	1002	001	1021	240,00	
31/12/2023	2.01.01.17.01.0004	Consumo Água a Pagar					
		Rec. de despesa com agua	1002	001	1021		240,00
31/12/2023	3.01.01.01.01.0006	Receita da Prestação de Serviços - Mercado Interno					
		ENCERRAMENTO DE 2020	1002	001	1050	721.459,80	
31/12/2023	6.01	Apuração do Exercício					

Data	Conta	Histórico	Estab	Centro	Chave	Débito	Crédito
31/12/2023	6.01 - Apuração do Exercício	ENCERRAMENTO DE 2023	1002	001	1050	2.405,16	
31/12/2023	6.01 - Apuração do Exercício	ENCERRAMENTO DE 2023	1002	001	1050	2.405,16	
31/12/2023	6.01 - Apuração do Exercício	ENCERRAMENTO DE 2023	1002	001	1050	2.955,00	
31/12/2023	6.01 - Apuração do Exercício	ENCERRAMENTO DE 2023	1002	001	1050	10.438,00	
31/12/2023	6.01 - Apuração do Exercício	ENCERRAMENTO DE 2023	1002	001	1050	30.064,80	
31/12/2023	6.01 - Apuração do Exercício	ENCERRAMENTO DE 2023	1002	001	1050	45.578,26	
31/12/2023	6.01 - Apuração do Exercício	ENCERRAMENTO DE 2023	1002	001	1050	1.238.657,33	
31/12/2023	2.07.07.01.01.0001 - Lucros Acumulados e/ou Saldo à Disposição da Assembléia	ENCERRAMENTO DE 2023	1002	001	1050		1.238.657,33
31/12/2023	3.01.01.01.03.0007 - Despesa com Simples Nacional	ENCERRAMENTO DE 2023	1002	001	1050		45.578,26
31/12/2023	3.01.01.03.02.0011 - Despesa com INSS	ENCERRAMENTO DE 2023	1002	001	1050		2.405,16
31/12/2023	3.01.01.03.02.0012 - Despesa com FGTS	ENCERRAMENTO DE 2023	1002	001	1050		2.405,16
31/12/2023	3.01.01.03.02.0040 - Despesa com salarios	ENCERRAMENTO DE 2023	1002	001	1050		30.064,80
31/12/2023	3.01.01.03.02.0053 - Despesa com Energia Elétrica	ENCERRAMENTO DE 2023	1002	001	1050		10.438,00
31/12/2023	3.01.01.07.01.0049 - Despesa com Água	ENCERRAMENTO DE 2023	1002	001	1050		2.955,00
31/12/2023	6.01 - Apuração do Exercício	ENCERRAMENTO DE 2023	1002	001	1050		721.459,80
Totais do dia 31:						2.137.556,75	2.137.556,75
Totais do mês de Dezembro:						2.148.737,85	2.148.737,85

TERMO DE ENCERRAMENTO

PEDREIRAS/MA	2
Proc. 2503003/202	
FLS 2469	
R. D.	e

Contém o presente livro 17 (dezesete) folhas tipograficamente numeradas, e serviu como livro diário número 01 (um) das operações compreendidas no período de 01/01/2023 a 31/12/2023, da empresa **SANTOS COMERCIO DE MOVEIS LTDA - ME**, situada na **Rua Raimundo Corrêa, 396B, Juçara, Bacabal- MA, 65700-000**, com seu contrato social arquivado na Junta Comercial deste Estado sob número **21200962580** em 21/12/1993, inscrita no CNPJ sob número **73.970.840/0001-50**.

Bacabal - Ma, 31 de Dezembro de 2023.

MAURO SERGIO PINTO MIRITIBA
CPF: 477.004.323-68
SÓCIO ADMINISTRADOR

RAYLSON MORAES COSTA VOLF
CONTADOR
CRC-MA 015180/O-4



PROT.	PEDREIRAS/MA	2
FLS.	2470	
Rub.		

ASSINATURA ELETRÔNICA

Certificamos que o ato da empresa SANTOS COMERCIO DE MOVEIS LTDA - ME consta assinado digitalmente por:

IDENTIFICAÇÃO DO(S) ASSINANTE(S)	
CPF/CNPJ	Nome
03576138307	RAYLSON MORAES COSTA VOLF
47700432368	MAURO SERGIO PINTO MIRITIBA

CERTIFICO A AUTENTICAÇÃO EM 06/03/2024 08:05 SOB Nº 20240285395.
PROTOCOLO: 240285395 DE 02/03/2024. NIRE: 21200962580.
SANTOS COMERCIO DE MOVEIS LTDA - ME

JUCEMA

ANSELMO DIAS CARNEIRO LOPES FILHO
RESPONSÁVEL PELA AUTENTICAÇÃO
SÃO LUÍS, 06/03/2024
empresafacil.ma.gov.br

PEDREIRAS/MA	
Proc.	2503009202 4
FLS.	247
Rub.	2

BALANÇO PATRIMONIAL ENCERRADO EM 31/12/2023
 SANTOS COMERCIO DE MOVEIS LTDA - ME
 RUA RAIMUNDO CORRÊA, 396B, JUÇARAL
 BACABAL- MA, CEP: 65.700-000
 CNPJ: 73.970.840/0001-50 NIRE: 21200962580

ATIVO

ATIVO CIRCULANTE

CAIXA	16.813,12		
BANCOS C/MOVIMENTO	206.081,00	222.894,12	
ESTOQUES		134.242,38	357.136,50

ATIVO NÃO CIRCULANTE

IMOBILIZADO

IMÓVEIS		280.000,00	
VEICULOS		170.000,00	
MOVEIS E UTENSILIOS		95.000,00	
COMPUTADORES		50.000,00	595.000,00

TOTAL DO ATIVO

952.136,50

PASSIVO

PASSIVO CIRCULANTE

OBRIGAÇÕES COMERCIAIS

FORNECEDORES	6.109,58	
--------------	----------	--

OBRIGAÇÕES TRIBUTÁRIAS

SIMPLES NACIONAL	29.304,17	35.413,75
------------------	-----------	-----------

PATRIMÔNIO LÍQUIDO

CAPITAL SOCIAL	500.000,00	
LUCROS ACUMULADOS	416.722,75	916.722,75
TOTAL DO PASSIVO		952.136,50

BACABAL - MA, 31 DE DEZEMBRO DE 2023

MAURO SERGIO PINTO MIRITIBA
 SÓCIO ADMINISTRADOR
 CPF: 477.004.323-68

RAYLSON MORAES COSTA VOLF
 CRC MA 015180/O-4
 CONTADOR

PEDREIRAS/MA
Proc. 2503003 /202
FLS. 2472
Rub. _____

DEMONSTRAÇÃO DO RESULTADO DO EXERCÍCIO ENCERRADO EM 31/12/2023
SANTOS COMERCIO DE MOVEIS LTDA - ME
RUA RAIMUNDO CORRÊA, 396B, JUÇARAL
BACABAL- MA, CEP:65.700-000
CNPJ: 73.970.840/0001-50 NIRE: 21200962580

RECEITA OPERACIONAL BRUTA

SERVIÇOS PRESTADOS 1.227.042,00

DEDUÇÕES DA RECEITA

SIMPLES NACINAL 29.304,17

RECEITA OPERACIONAL LIQUIDA 1.197.737,83

CUSTOS OPERACIONAIS

CUSTOS DOS SERVIÇOS VENDIDOS 732.092,00

LUCRO OPERACIONAL BRUTO 465.645,83

DESP. ADMINISTRATIVAS 48.923,08

LUCRO LIQUIDO DO EXERCÍCIO 416.722,75

BACABAL - MA, 31 DE DEZEMBRO DE 2023

MAURO SERGIO PINTO MIRITIBA
SÓCIO ADMINISTRADOR
CPF:477.004.323-68

RAYLSON MORAES COSTA VOLFF
CRC MA 015180/O-4
CONTADOR

ANÁLISE DE INDICES DO BALANÇO EM 31/12/2023
SANTOS COMERCIO DE MOVEIS LTDA - ME
RUA RAIMUNDO CORRÊA, 396B, JUÇARAL
BACABAL- MA, CEP:65.700-000
CNPJ: 73.970.840/0001-50 NIRE: 21200962580

PEDREIRAS/MA	4
Proc. 2503003/202	
FLS. 2423	
Rub.	

ILG (INDICE DE LIQUIDEZ GERAL)

$$ILG = (AC+RLP)/(PC+ELP)$$

$$ILG = (357.136,50+0,00)/(35.413,75+00)$$

$$ILG = (357.136,50)/(35.413,75)$$

$$ILG = (10,08)$$

ILC(INDICE DE LIQUIDEZ CORRENTE)

$$ILC = (AC)/(PC)$$

$$ILC = (357.136,50)/(35.413,75)$$

$$ILC = (10,08)$$

ILS(INDICE DE LIQUIDEZ SECA)

$$ILS = (AC-ESTOQUE)/(PC)$$

$$ILS = (357.136,50 - 134.242,38)/(35.413,75)$$

$$ILS = (222.894,12)/(35.413,75)$$

$$ILS = (6,29)$$

ILI(INDICE DE LIQUIDEZ IMEDIATA)

$$ILI = (DISPONIVEL/PC)$$

$$ILI = (222.894,12)/(35.413,75)$$

$$ILI = (6,29)$$

BACABAL - MA, 31 DE DEZEMBRO DE 2023

MAURO SERGIO PINTO MIRITIBA
SÓCIO ADMINISTRADOR
CPF: 477.004.323-68

RAYLSON MORAES COSTA VOLF
CRC MA 015180/O-4
CONTADOR

PEDREIRAS/MA	
Proc. 950200/202	4
FLS. 2474	
Rub.	2

ANÁLISE DE INDICES DO BALANÇO EM 31/12/2023
SANTOS COMERCIO DE MOVEIS LTDA - ME
RUA RAIMUNDO CORRÊA, 396B, JUÇARAL
BACABAL- MA, CEP:65.700-000
CNPJ: 73.970.840/0001-50 NIRE: 21200962580

IET (INDICE DE ENDIVIDAMENTO TOTAL) $IET = (PC + ELP) / (ATIVO TOTAL)$ $IET = (35.413,75 + 0,00) / (952.136,50)$ $IET = (35.413,75) / (952.136,50)$ $IET = (0,037)$ **ISG (INDICE DE SOLVENCIA GERAL)** $ISG = (ATIVO TOTAL) / (PC + ELP)$ $ISG = (952.136,50) / (35.413,75)$ $ISG = (26,88)$

BACABAL - MA, 31 DE DEZEMBRO DE 2023

MAURO SERGIO PINTO MIRITIBA
SÓCIO ADMINISTRADOR
CPF: 477.004.323-68

RAYLSON MORAES COSTA VOLFF
CRC MA 015180/O-4
CONTADOR

NOTAS EXPLICATIVAS
31 DE DEZEMBRO DE 2023
SANTOS COMERCIO DE MOVEIS LTDA – ME
CNPJ: 42.966.384/0001-41

PEDREIRAS/MA	
Proc.	203003/2024
FLS.	0475
Rub.	

NOTA 1 - CONTEXTO OPERACIONAL

A Empresa **SANTOS COMERCIO DE MOVEIS LTDA - ME** é uma empresa limitada, passou a ter início das suas atividades a partir de 21/12/1993. Atua na área de comercio atacadista de produtos odontologicos.

NOTA 2 – FORMALIDADE DA ESCRITURAÇÃO CONTÁBIL

As demonstrações financeiras foram preparadas conforme as práticas contábeis adotadas no Brasil, incluindo os pronunciamentos emitidos pelo Comitê de Pronunciamentos Contábeis (CPC), aplicáveis a pequenas e médias empresas (NBC TG 1000 (R1)) e evidenciam todas as informações relevantes próprias das demonstrações financeiras, e somente elas, as quais estão consistentes com as utilizadas pela administração na sua gestão.

NOTA 3 - PRINCIPAIS PRÁTICAS CONTÁBEIS ADOTADAS

- a) **Caixa e Equivalentes de Caixa:** Conforme determina a Resolução do CFC No. 1.296/10 (NBC –TG 03) – Demonstração do Fluxo de Caixa e Resolução do CFC No. 1.376/11 (NBC TG 26) – Apresentação Demonstrações Contábeis, os valores contabilizados neste subgrupo representam moeda em caixa e depósitos à vista em conta bancária, bem como os recursos que possuem as mesmas características de liquidez de caixa e de disponibilidade imediata ou até 90 (noventa) dias e que estão sujeitos a insignificante risco de mudança de valor ou extração, não excedendo ao valor de mercado
- b) **Estoques:** Os estoques são avaliados ao custo médio de aquisição, construção, ou extração, não excedendo o valor de mercado.
- c) **Imobilizado:** Bens imobilizado são registrados ao custo e depreciados pelo método linear, considerando – se a estimativa de valor residual e da vida útil econômica dos respectivos componentes. Outros gastos são capitalizados apenas quando há um aumento nos benefícios econômicos. Qualquer outro tipo de gasto é reconhecido no resultado como despesa quando incorrido.
- d) **Obrigações Fiscais e Tributárias:** São registrados nessa rubrica os tributos a pagar pela entidade, sejam eles tributos próprios ou retidos na fonte.
- e) **Fornecedores a pagar:** São registradas nessa conta contábil os valores a pagar a fornecedores de bens ou serviços
- f) **Apuração do Resultado:** O resultado foi apurado segundo o Regime de Competência. As receitas de prestação de serviços são mensuradas pelo valor justo (acordado em contrato - valores recebidos ou a receber) e reconhecidas quando for provável que benefícios econômicos futuros fluam para a empresa **SANTOS COMERCIO DE MOVEIS LTDA - ME**, e assim possam ser confiavelmente

mensurados. Os rendimentos e encargos incidentes sobre os Ativos e Passivos e suas realizações estão reconhecidas no resultado.

PEDREIRAS/MA	21
15/12/2023	
FLS. 276	
Rub. _____	

NOTA 4 – ATIVO NÃO-CIRCULANTE (IMOBILIZADO E INTANGÍVEL)

Os ativos imobilizados são registrados pelo custo de aquisição ou construção, deduzido da depreciação calculada pelo método linear com base nas taxas mencionadas na Nota 8 e leva em consideração vida útil e utilização dos bens (Resolução CFC No. 1.177/09 (NBC – TG 27). Outros gastos são capitalizados apenas quando há um aumento nos benefícios econômicos desse item do imobilizado. Qualquer outro tipo de gasto é reconhecido no resultado como despesa quando incorrido.

NOTA 5 – OBRIGAÇÕES A CURTO PRAZO (PASSIVO CIRCULANTE)

Os passivos circulantes são demonstrados pelos valores conhecidos ou calculáveis acrescidos, quando aplicável, dos correspondentes encargos incorridos até a data do balanço patrimonial. Quando aplicável, os passivos circulantes são registrados com base em taxas de juros que refletem o prazo, a moeda e o risco de cada transação.

Provisões – Uma provisão é reconhecida em decorrência de um evento passado que originou um passivo, sendo provável que um recurso econômico possa ser requerido para saldar a obrigação. As provisões são registradas quando julgadas prováveis e com base nas melhores estimativas do risco envolvido.

NOTA 6 - PATRIMÔNIO LÍQUIDO

O superávit do exercício de 2023 será incorporado ao Patrimônio Líquido em conformidade com as exigências legais estatutárias e a Resolução CFC nº 1.409/12 que aprovou a NBC ITG 2002 em especial no item 14 que revogou a Resolução CFC nº 877/2000 (NBCT 10.19) que descreve o superávit ou déficit do exercício deve ser registrado na conta do Patrimônio Líquido.

NOTA 7 – RECEITAS (Resolução CFC No. 1.187/09)

Conforme a Resolução 1.152/09 que aprova NBC TG 13 e 1.157/09 que aprova CTG 02 e a Medida Provisória nº 449/08 (atual Lei 11.941/09) as receitas e despesas não operacionais foram classificadas no grupo “Outras Receitas/Despesas” no grupo operacional.

NOTA 8 – DO RESULTADO DO EXERCÍCIO

O Superávit do exercício de 2023 será incorporado ao Patrimônio Líquido em conformidade com as exigências legais.

BACABAL – MA, 31 de dezembro de 2023

MAURO SERGIO PINTO MIRITIBA
SÓCIO ADMINISTRADOR
CPF: 477.004.323-68

RAYLSON MORAES COSTA VOLFF
CRC MA 015180/O-4
CONTADOR



PEDREIRAS/MA
Proc. 25030072024
FLS. 2477
Rub. _____

ASSINATURA ELETRÔNICA

Certificamos que o ato da empresa SANTOS COMERCIO DE MOVEIS LTDA - ME consta assinado digitalmente por:

IDENTIFICAÇÃO DO(S) ASSINANTE(S)	
CPF/CNPJ	Nome
03576138307	RAYLSON MORAES COSTA VOLF
47700432368	MAURO SERGIO PINTO MIRITIBA

CERTIFICO O REGISTRO EM 06/03/2024 08:27 SOB N° 20240285409.
PROTOCOLO: 240285409 DE 05/03/2024.
CÓDIGO DE VERIFICAÇÃO: 12403154084. CNPJ DA SEDE: 73970840000150.
NIRE: 21200962580. COM EFEITOS DO REGISTRO EM: 06/03/2024.
SANTOS COMERCIO DE MOVEIS LTDA - ME

JUCEMA

CARLOS ANDRÉ DE MORAES PEREIRA
SECRETÁRIO-GERAL
www.empresafacil.ma.gov.br

A validade deste documento, se impresso, fica sujeito à comprovação de sua autenticidade nos respectivos portais, informando seus respectivos códigos de verificação.



ESTADO DO MARANHÃO
PREFEITURA MUNICIPAL DE POÇÃO DE PEDRAS
SECRETARIA MUNICIPAL DE ADMINISTRAÇÃO E RH
CNPJ: 06.202.808/0001-38

ATESTADO DE CAPACIDADE TECNICA

ATESTO QUE A EMPRESA SANTOS COMERCIO DE MOVEIS LTDA, INSCRITA NO CNPJ/MF SOB O N.º 73.970.840/0001-50, COM SEDE NA RUA RAIMUNDO CORREA, Nº 396B - BAIRRO JUÇARAL - BACABALMA, SEM DAR MOTIVOS A QUEIXAS E/OU RECLAMAÇÕES, PRESTOU SERVIÇOS DE FORNECIMENTO DE MOBILIÁRIOS E EQUIPAMENTOS, PARA ATENDER AS NECESSIDADES DA SECRETARIA MUNICIPAL DE ADMINISTRAÇÃO E RH, ATENDENDO DE FORMA PLENA AO OBJETO CONTRATADO:

EFEITUANDO AS SEGUINTES ATIVIDADES: FORNECIMENTO DE MOBILIÁRIOS E EQUIPAMENTOS, PARA ATENDER AS NECESSIDADES DA SECRETARIA MUNICIPAL DE ADMINISTRAÇÃO E RH

PLANILHA MATERIAL REGISTRADO QUADRO 1:

ITEM	DESCRIÇÃO	UND	MARCA	QUANT	VALOR UNIT	VALOR TOTAL
01	CAMA HOSPITALAR - MOVIMENTOS: FOWLER, SEMI-FOWLER, SENTADO, FLEXÃO DE PERNAS, VASCULAR E CARDÍACO. DIMENSÕES: 88 X 196 CM ALTURA DO LEITO: 67,5 CM CAPACIDADE MÁXIMA: 110 KG PESO: 40KG	UND	METALÚRGICA PONTUAL	39	1.687,00	R\$ 65.793,00
02	CONJUNTO INDIVIDUAL PARA CRIANÇAS DE 06 A 07 ANOS, COMPOSTO DE 1 (UMA) MESA E 1(UMA) CADEIRA, CONFORME PORTARIA 401, B EM CONFORMIDADE COM A NORMA ABNT NBR 14006:2008-MÓVEIS ESCOLARES- CADEIRAS E MESAS PARA CONJUNTO ALUNO INDIVIDUAL TAMPO EM PP (POLIPROPILENO), VIRGEM, ISENTO DE CARGAS MINERAIS, INJETADO NA COR AMARELO (PANTONE (°) 1235 C), DOTADO DE PORCAS METÁLICAS, COM ROSCA MÉTRICA M6, COINJETADAS. DIMENSÕES ACABADAS 661MM (LARGURA) X 464MM (PROFUNDIDADE) X 43MM (ALTURA). ADMITINDO-SE TOLERÂNCIA DE ATÉ +/-3MM PARA	CONJ.	METALÚRGICA PONTUAL	800	275,00	R\$ 220.000,00

PEDREIRAS/MA
Proc. 2503003/202
FLS. 248
Rub. e



ESTADO DO MARANHÃO
 PREFEITURA MUNICIPAL DE POÇÃO DE PEDRAS
 SECRETARIA MUNICIPAL DE ADMINISTRAÇÃO E RH
 CNPJ: 06.202.808/0001-38

PEDREIRAS/MA
 Proc. 2503003 /2024
 FLS. 2479
 Rub. e

	<p>LARGURA E PROFUNDIDADE E +/-1MM PARA ALTURA. DESIGN, DETALHAMENTO E ACABAMENTO CONFORME PROJETO. DIMENSÕES, DESIGN E ACABAMENTO CONFORME PROJETO. NOS MOLDES DO TAMPO DEVE SER GRAVADO O SÍMBOLO INTERNACIONAL DE RECICLAGEM, APRESENTANDO O NÚMERO IDENTIFICADOR DO POLÍMERO, E O NOME DA EMPRESA FABRICANTE DO COMPONENTE INJETADO. NESSES MOLDES TAMBÉM DEVEM SER INSERIDOS DATADORES DÍPLOS COM MIOLO GIRATÓRIO DE 16MM DE DIÂMETRO (TIPO INSERT), INDICANDO MÊS E ANO DE FABRICAÇÃO (CONFORME INDICAÇÕES NOS PROJETOS). OBS. 1: O NOME DO FABRICANTE DO COMPONENTE DEVE SER OBRIGATORIAMENTE GRAFADO POR EXTENSO, ACOMPANHADO OU NÃO DE SUA PRÓPRIA LOGOMARCA. ESTRUTURA COMPOSTA DE: -MONTANTES VERTICAIS E TRAVESSA LONGITUDINAL CONFECCIONADOS EM TUBO DE AÇO CARBONO LAMINADO A FRIO, COM COSTURA, SEÇÃO RETANGULAR DE 20MMX 50MM, EM CHAPA 16 (1,5MM); -TRAVESSA SUPERIOR CONFECCIONADA EM TUBO DE AÇO CARBONO LAMINADO A FRIO, COM COSTURA, COM SEÇÃO RETANGULAR DE 20MMX 30MM, EM CHAPA 16 (1,5MM); -PÉS CONFECCIONADOS EM TUBO DE AÇO CARBONO LAMINADO A FRIO, COM COSTURA, SEÇÃO CIRCULAR, DIÂMETRO DE 38MM (1 1/2"), EM CHAPA 1,516 PREFERENCIALMENTE DE 50% DE MATÉRIA-PRIMA RECICLADA OU RECUPERADA, PODENDO CHEGAR ATÉ 100%, INJETADO NA COR CINZA (PANTONE 0 425 C). AS CARACTERÍSTICAS FUNCIONAIS, DIMENSIONAIS, DE RESISTÊNCIA E DE UNIFORMIDADE DE COR, DEVEM SER PRESERVADAS NO PRODUTO PRODUZIDO COM MATÉRIA-PRIMA RECICLADA, AD MITINDO-SE TOLERÂNCIAS NA TONALIDADE, DIMENSÕES, DESIGN E ACABAMENTO CONFORME PROJETO. NO MOLDE DO PORTA LIVROS DEVE SER GRAVADO O SÍMBOLO INTERNACIONAL DE RECICLAGEM, APRESENTANDO O NÚMERO IDENTIFICADOR DO POLÍMERO, DATADOR DE LOTES INDICANDO MÊS E ANO DE FABRICAÇÃO, A IDENTIFICAÇÃO DO MODELO (CONFORME INDICADO NO PROJETO), E O NOME DA EMPRESA FABRICANTE DO COMPONENTE INJETADO. ELEMENTOS DE FIXAÇÃO DO TAMPO À ESTRUTURA: 07 PORCAS ROSCA MÉTRICA M6 (DIÂMETRO DE 6MM); 07 PARAFUSOS ROSCA MÉTRICA M6 (DIÂMETRO DE 6MM), COMPRIMENTO 40MM (COM TOLERÂNCIA DE +/-2MM), CABEÇA PANELA, FENDA PHILLIPS. REBITES DE REPUXO*, DIÂMETRO DE 4,8MM, COMPRIMENTO 12MM (PARA FIXAÇÃO DAS SAPATAS-FRONTAL E POSTERIOR</p>				
--	---	--	--	--	--



ESTADO DO MARANHÃO
 PREFEITURA MUNICIPAL DE POÇÃO DE PEDRAS
 SECRETARIA MUNICIPAL DE ADMINISTRAÇÃO E RH
 CNPJ: 06.202.808/0001-38

PEDREIRAS/MA
 Proc. 2303003/2024
 FLS. 2480
 Rub. 2

03	<p>AOS PÉS; E REBITES DE "REPUXO", DIÂMETRO DE 4,0MM, COMPRIMENTO 10MM (PARA FIXAÇÃO DA PORTA LIVROS). MESA COM TAMPO EM POLIPROPILENO, MONTADO SOBRE ESTRUTURA TUBULAR DE AÇO. CADEIRA EMPILHÁVEL COM ASSENTO E ENCOSTO EM POLIPROPILENO INJETADO, MONTADOS SOBRE ESTRUTURA TUBULAR DE AÇO</p> <p>CONJUNTO INDIVIDUAL PARA CRIANÇAS DE 08 A 10 ANOS, COMPOSTO DE 1 (UMA) MESA E 1 (UMA) CADEIRA, CONFORME PORTARIA 401, E EM CONFORMIDADE COM A NORMA ABNT NBR 14006:2008- MÓVEIS</p> <p>ESCOLARES CADEIRAS E MESAS PARA CONJUNTO ALUNO INDIVIDUAL. MESA COM TAMPO EM POLIPROPILENO</p> <p>MONTADO SOBRE ESTRUTURA TUBULAR DE AÇO. CADEIRA EMPILHÁVEL COM ASSENTO E ENCOSTO EM POLIPROPILENO INJETADO, MONTADOS SOBRE ESTRUTURA TUBULAR DE AÇO. TAMPO EM PP (POLIPROPILENO)</p> <p>VIRGEM, ISENTO DE CARGAS MINERAIS, INJETADO NA COR VERMELHO (PANTONE 0 186 C), DOTADO DE PORCAS METÁLICAS, COM ROSCA MÉTRICA M6, COINJETADAS. DIMENSÕES ACABADAS 661MM (LARGURA) X 164MM (PROFUNDIDADE) X 43MM (ALTURA), AD MITINDO-SE TOLERÂNCIA DE ATÉ +/-3MM PARA LARGURA E PROFUNDIDADE E +/- 1MM PARA ALTURA. DESIGN, DETALHAMENTO E ACABAMENTO CONFORME PROJETO.</p> <p>DIMENSÕES, DESIGN E ACABAMENTO CONFORME PROJETO. NOS MOLDES DO TAMPO DEVE SER GRAVADO O SIMBOLO INTERNACIONAL DE RECICLAGEM, APRESENTANDO O NÚMERO IDENTIFICADOR DO POLÍMERO, E O NOME DA EMPRESA FABRICANTE DO COMPONENTE INJETADO. NESSES MOLDES TAMBÉM DEVEM SER INSERIDOS DATADORES DUPLS COM MILO GIRATÓRIO DE 16MM DE DIÂMETRO (TIPO INSERT). INDICANDO MÊS E ANO DE FABRICAÇÃO (CONFORME INDICAÇÕES NOS PROJETOS). OBS. 1:0 NOME DO FABRICANTE DO COMPONENTE DEVE SER OBRIGATORIAMENTE GRAFADO POR EXTENSO, ACOMPANHADO OU NÃO DE SUA PRÓPRIA LOGOMARCA.</p> <p>ESTRUTURA COMPOSTA DE: MONTANTES VERTICAIS E TRAVESSA LONGITUDINAL CONFECCIONADOS EM TUBO DE AÇO CARBONO LAMINADO A FRIO, COM COSTURA, SEÇÃO RETANGULAR DE 20MMX 50MM, EM CHAPA 16 (1,5MM), TRAVESSA SUPERIOR CONFECCIONADA EM TUBO DE AÇO CARBONO LAR SEÇÃO RETANGULAR DE 20MM X 30MM, EM CHAPA 16 (1,5MM); PÉS CONFECCIONADOS EM TUBO DE AÇO</p>	CONJ.	METALÚRGICA PONTUAL	800	305,00	R\$ 244.000,00
----	---	-------	---------------------	-----	--------	----------------



ESTADO DO MARANHÃO
 PREFEITURA MUNICIPAL DE POÇÃO DE PEDRAS
 SECRETARIA MUNICIPAL DE ADMINISTRAÇÃO E RH
 CNPJ: 06.202.808/0001-38

PELHEIRAS/MA
 Proc. 2503003/202 2
 FLS. 2481
 Rub. 9

	<p>CARBONO LAMINADO A FRIO, COM COSTURA, SECÇÃO CIRCULAR, DIÂMETRO DE 38MM (1/2), EM CHAPA 16 (1,5MM). PORTA LIVROS EM POLIPROPILENO COPOLIMERO ISENTO DE CARGAS MINERAIS, COMPOSTO PREFERENCIALMENTE DE 50% DE MATÉRIA-PRIMA RECICLADA OU RECUPERADA, PODENDO CHEGAR ATÉ 100%. INJETADO NA COR CINZA (PANTONE 0 425 C). AS CARACTERÍSTICAS FUNCIONAIS, DIMENSIONAIS, DE RESISTÊNCIA E DE UNIFORMIDADE DE COR, DEVEM SER PRESERVADAS NO PRODUTO PRODUZIDO COM MATÉRIA-PRIMA RECICLADA, AD MITINDO-SE TOLERÂNCIAS NA TONALIDADE. DIMENSÕES, DESIGN E ACABAMENTO CONFORME PROJETO. NO MOLDE DO PORTA LIVROS DEVE SER GRAVADO O SÍMBOLO INTERNACIONAL DE RECICLAGEM, APRESENTANDO O NÚMERO IDENTIFICADOR DO POLÍMERO, DATADOR DE LOTES INDICANDO MÊS E ANO DE FABRICAÇÃO, A IDENTIFICAÇÃO DO MODELO (CONFORME INDICADO NO PROJETO), E O NOME DA EMPRESA FABRICANTE DO COMPONENTE INJETADO ELEMENTOS DE FIXAÇÃO DO TAMPO</p> <p>ESTRUTURA: 07 PORCAS ROSCA MÉTRICA M6 (DIÂMETRO DE 6MM), COMPRIMENTO 40MM (COM TOLERÂNCIA DE +/-2MM), CABEÇA PANELA, FENDA PHILLIPS. REBITES DE "REFUXO", DIÂMETRO DE 4,8MM, COMPRIMENTO 12MM (PARA FIXAÇÃO DAS SAPATAS-FRONTAL E POSTERIOR AOS PÉS); E REBITES DE "REFUXO", DIÂMETRO DE 4,0MM, COMPRIMENTO 10MM (PARA FIXAÇÃO DO PORTA-LIVROS).</p> <p>CONJUNTO INDIVIDUAL PARA PROFESSOR, COMPOSTO DE 1 (UMA) MESA E 1 (UMA) CADEIRA, CONFORME PORTARIA 401, E EM CONFORMIDADE COM A NORMA ABNT NBR 14006:2008- MÓVEIS ESCOLARES CADEIRAS E MESAS PARA CONJUNTO ALUNO INDIVIDUAL. MESA COM TAMPO EM POLIPROPILENO, MONTADO SOBRE ESTRUTURA TUBULAR DE AÇO. CADEIRA EMPILHÁVEL COM ASSENTO E ENCOSTO EM POLIPROPILENO INJETADO, MONTADOS SOBRE ESTRUTURA TUBULAR DE AÇO. TAMPO EM PP (POLIPROPILENO), VIRGEM, ISENTO DE CARGAS MINERAIS, INJETADO NA COR AZUL (PANTONE 0 287 C), DOTADO DE PORCAS METÁLICAS, COM ROSCA MÉTRICA M6, COINJETADAS; DIMENSÕES ACABADAS 661MM (LARGURA) X 464MM (PROFUNDIDADE) X 433MM (ALTURA), AD MITINDO-SE TOLERÂNCIA DE ATÉ +/-3MM PARA LARGURA E PROFUNDIDADE E +/- 1 MM PARA ALTURA. DESIGN DETALHAMENTO E ACABAMENTO CONFORME PROJETO. DIMENSÕES, DESIGN E ACABAMENTO CONFORME PROJETO. NOS MOLDES DO TAMPO DEVE SER GRAVADO O SÍMBOLO INTERNACIONAL DE RECICLAGEM, APRESENTANDO O NÚMERO IDENTIFICADOR DO POLÍMERO, E O NOME DA EMPRESA FABRICANTE DO COMPONENTE INJETADO. NESSES MOLDES TAMBÉM DEVEM SER INSERIDOS DATADORES DUPLS COM MILO GIRATORIO DE 16MM DE DIÂMETRO (TIPO INSERT), INDICANDO MÊS E ANO DE FABRICAÇÃO (CONFORME</p>	<p>CONJ</p>	<p>METALÚRGICA PONTUAL</p>	<p>200</p>	<p>414,00</p>	<p>R\$ 82.800,00</p>
--	--	-------------	----------------------------	------------	---------------	----------------------

05	<p>INDICAÇÕES NOS PROJETOS). OBS. 1: O NOME DO FABRICANTE DO COMPONENTE DEVE SER OBRIGATORIAMENTE GRAFADO POR EXTENSO, ACOMPANHADO OU NÃO DE SUA PRÓPRIA LOGOMARCA. ESTRUTURA COMPOSTA DE: MONTANTES VERTICAIS E TRAVESSA LONGITUDINAL CONFECCIONADOS EM TUBO DE AÇO CARBONO LAMINADO A FRIO, COM COSTURA, SEÇÃO RETANGULAR DE 20MMX 50MM, EM CHAPA 16 (1,5MM); TRAVESSA SUPERIOR CONFECCIONADA EM TUBO DE AÇO CARBONO LAMINADO A FRIO, COM COSTURA, COM SEÇÃO RETANGULAR DE 20MMX 30MM, EM CHAPA 16 (1,5MM); PÉS CONFECCIONADOS EM TUBO DE AÇO CARBONO LAMINADO A FRIO, COM COSTURA, SEÇÃO CIRCULAR, DIÂMETRO DE 38MM (1 1/2), EM CHAPA 16 (1,5MM). PORTA LIVROS EM POLIPROPILENO COPOLÍMERO ISENTO DE CARGAS MINERAIS, COMPOSTO PREFERENCIALMENTE DE 50% DE MATÉRIA-PRIMA RECICLADA OU RECUPERADA, PODENDO CHEGAR ATÉ 100%, INJETADO NA COR CINZA PANTONE (0 425 C). AS CARACTERÍSTICAS FUNCIONAIS, DIMENSIONAIS, DE RESISTÊNCIA E DE UNIFORMIDADE DE COR, DEVEM SER PRESERVADAS NO PRODUTO PRODUZIDO COM MATÉRIA-PRIMA RECICLADA, ADMITINDO-SE TOLERÂNCIAS NA TONALIDADE. DIMENSÕES, DESIGN E ACABAMENTO CONFORME PROJETO. NO MOLDE DO PORTA LIVROS DEVE SER GRAVADO O SÍMBOLO INTERNACIONAL DE RECICLAGEM, APRESENTANDO O NÚMERO IDENTIFICADOR DO POLÍMERO, DATADOR DE LOTES INDICANDO MÊS E ANO DE FABRICAÇÃO. A IDENTIFICAÇÃO DO MODELO (CONFORME INDICADO NO PROJETO), E O NOME DA EMPRESA FABRICANTE DO COMPONENTE INJETADO. ELEMENTOS DE FIXAÇÃO DO TAMPO À ESTRUTURA: 07 PORCAS ROSCA MÉTRICA M6 (DIÂMETRO DE 6MM); 07 PARAFUSOS ROSCA MÉTRICA M6 (DIÂMETRO DE 6MM), COMPRIMENTO 40MM COM TOLERÂNCIA DE +/- 2MM). CABEÇA-PANELA, FENDA PHILLIPS, REBITES DE "REPUXO", DIÂMETRO DE 4,8MM, COMPRIMENTO 12MM (PARA FIXAÇÃO DAS SAPATAS - FRONTAL E POSTERIOR-AOS PÉS); E REBITES DE "REPUXO", DIÂMETRO DE 4,0MM, COMPRIMENTO 10MM (PARA FIXAÇÃO DO PORTA-LIVROS). CONJUNTO INDIVIDUAL PARA ALUNOS DO 6 AO 9º ANO, COMPOSTO DE 1 (UMA) MESA E 1 (UMA) CADEIRA, CONFORME PORTARIA 401, E EM CONFORMIDADE COM A NORMA ABNT NBR 14006:2008 -MÓVEIS ESCOLARES-CADEIRAS E MESAS PARA CONJUNTO ALUNO INDIVIDUAL. MESA COM TAMPO EM POLIPROPILENO, MONTADO SOBRE ESTRUTURA TUBULAR DE AÇO. CADEIRA EMPILHÁVEL COM ASSENTO E ENCOSTO EM POLIPROPILENO INJETADO, MONTADOS SOBRE ESTRUTURA TUBULAR DE AÇO. TAMPO EM PP (POLIPROPILENO), VIRGEM, ISENTO DE CARGAS MINERAIS, INJETADO NA COR AZUL (PANTONE (°) 287 C), DOTADO DE PORCAS METÁLICAS, COM ROSCA MÉTRICA M6. COINJETADAS. DIMENSÕES ACABADAS 661MM (LARGURA) X 464MM (PROFUNDIDADE) X 43MM (ALTURA). ADMITINDO-SE TOLERÂNCIA DE ATÉ +/-3MM PARA LARGURA E PROFUNDIDADE E +/-1MM PARA ALTURA. DESIGN, DETALHAMENTO E ACABAMENTO CONFORME PROJETO. DIMENSÕES, DESIGN E ACABAMENTO CONFORME PROJETO. NOS MOLDES DO TAMPO DEVE SER GRAVADO SÍMBOLO INTERNACIONAL DE RECICLAGEM, APRESENTANDO O NÚMERO IDENTIFICADOR DO POLÍMERO, E O NOME</p>	CONJ	METALÚRGICA PONTUAL	200	335,00	R\$ 67.000,00
----	---	------	---------------------	-----	--------	---------------



ESTADO DO MARANHÃO
 PREFEITURA MUNICIPAL DE POÇO DAS PEDRAS
 SECRETARIA MUNICIPAL DE ADMINISTRAÇÃO E RH
 CNPJ: 06.202.808/0001-38

PEDREIRAS/MA
 Proc. 2503003/202 ²¹
 FLS. 2483
 Rub. 25

06	<p>DA EMPRESA FABRICANTE DO COMPONENTE INJETADO. NESSAS MOLDES TAMBÉM DEVEM SER INSERIDOS DATADORES DUPLS COM MILO GIRATORIO DE 16MM DE DIÂMETRO (TIPO INSERT), INDICANDO MÊS E ANO DE FABRICAÇÃO (CONFORME INDICAÇÕES NOS PROJETOS). OBS. 1: O NOME DO FABRICANTE DO COMPONENTE DEVE SER OBRIGATORIAMENTE GRAFADO POR EXTENSO, ACOMPANHADO OU NÃO DE SUA PRÓPRIA LOGOMARCA. ESTRUTURA COMPOSTA DE: MONTANTES VERTICAIS E TRAVESSA LONGITUDINAL CONFECCIONADOS EM TUBO DE AÇO CARBONO LAMINADO A FRIO, COM COSTURA, SECCÃO RETANGULAR DE 20MM X 50MM, EM CHAPA 16 (1,5MM) TRAVESSA SUPERIOR CONFECCIONADA EM TUBO DE AÇO CARBONO LAMINADO A FRIO, COM COSTURA, COM SECCÃO RETANGULAR DE 20MM X 30MM, EM CHAPA 16 (1,5MM); PÉS CONFECCIONADOS EM TUBO DE AÇO CARBONO LAMINADO A FRIO, COM COSTURA, SECCÃO CIRCULAR, DIÂMETRO DE 38MM (1 1/2"), EM CHAPA 16 (1,5MM). PORTA LIVROS EM POLIPROPILENO COPOLIMERO ISENTOS DE CARGAS MINERAIS, COMPOSTO PREFERENCIALMENTE DE 50% DE MATÉRIA-PRIMA RECICLADA OU RECUPERADA, PODENDO CHEGAR ATÉ 100% INJETADO NA COR CINZA (PANTONE 0 425 C). AS CARACTERÍSTICAS FUNCIONAIS, DIMENSIONAIS, DE RESISTÊNCIA E DE UNIFORMIDADE DE COR, DEVEM SER PRESERVADAS NO PRODUTO PRODUZIDO COM MATÉRIA-PRIMA RECICLADA, ADMITINDO-SE TOLERÂNCIAS NA TONALIDADE. DIMENSÕES, DESIGN E ACABAMENTO CONFORME PROJETO. NO MOLDE DO PORTA LIVROS DEVE SER GRAVADO O SÍMBOLO INTERNACIONAL DE RECICLAGEM, APRESENTANDO O NÚMERO IDENTIFICADOR DO POLÍMERO, DATADOR DE LOTES INDICANDO MÊS E ANO DE FABRICAÇÃO. A IDENTIFICAÇÃO DO MODELO (CONFORME INDICADO NO PROJETO), E O NOME DA EMPRESA FABRICANTE DO COMPONENTE INJETADO. ELEMENTOS DE FIXAÇÃO DO TAMPO À ESTRUTURA: 07 PORCAS ROSCA MÉTRICA M6 (DIÂMETRO DE 6MM); 07 PARA FUSOS ROSCA MÉTRICA M6 (DIÂMETRO DE 6MM), COMPRIMENTO 40MM (COM TOLERÂNCIA DE +/-2MM); CABEÇA PANELA, FENDA PHILLIPS. REBITES DE REPUXO*, DIÂMETRO DE 4,8MM, COMPRIMENTO 12MM (PARA FIXAÇÃO DAS SAPATAS-FRONTAL E POSTERIOR AOS PÉS); E REBITES DE "REPUXO", DIÂMETRO DE 4,0MM, COMPRIMENTO 10MM (PARA FIXAÇÃO DO PORTA-LIVROS).</p>	KIT	D700 DABI	05	12.121,00	R\$ 60.605,00
	<p>KITS ODONTOLÓGICO CLÍNICO E CONSULTÓRIO ODONTOLÓGICO ADULTO CONSTITUÍDO DE: 01 CANETA DE ALTA ROTAÇÃO; 01 MICROMOTOR INTRA MASTÉRII; 01 CONTRA-ÂNGULO INTRA&NBSP; 01 PEÇA RETA INTRA 01 ÓLEO LUBRIFICANTE. DESCRIÇÃO: O KIT INTRA CALU CONTÉM EQUIPAMENTOS DE ALTA QUALIDADE E É UM SISTEMA MAIS COMPLETO QUE ATENDE AS NECESSIDADES DESDE A GRADUAÇÃO ATÉ SEU FUTURO PROFISSIONAL. - EQUIPO CART COM 3 PONTAS; UNIDADE AUXILIAR COM 1 SUCADOR; REPLETOR DE LED; - CABECEIRA FIXA; MOCHO DE BRINDE. SISTEMA DE DIAGNÓSTICO PORTÁTIL</p>					



PREFEITURA
POÇÃO DE PEDRAS
MARANHÃO

ESTADO DO MARANHÃO
PREFEITURA MUNICIPAL DE POÇÃO DE PEDRAS
SECRETARIA MUNICIPAL DE ADMINISTRAÇÃO E RH
CNPJ: 06.202.808/0001-38

PEDREIRAS/MA
Proc. 2503003/2024
FLS. 2484
Rub. 2

07	DESCRICO: VISA0 GLOBAL UM SISTEMA DE ULTRASSOM BEM EQUILBRADO. Z6 DEMONSTRA UMA COMBINAÇÃO ULTRASSOM IDEAL DE TECNOLOGIAS DE MELHORIA DE IMAGEM E MELHOR FLUXO DE TRABALHO. PERFORMANCE PSI (IMAGEM HARMÓNICA DE PULSO INVERTIDO) IMAGEM HARMÓNICA PURA PARA MELHOR RESOLUÇÃO DE CONTRASTE PROMOVENDO IMAGENS MAIS NÍTIDAS E REDUÇÃO DE RUÍDOS COM EXCELENTE RESOLUÇÃO. IBEAM O USO DE MÚLTIPLOS FEIXES CRUZADOS, PROMOVE MELHOR RESOLUÇÃO DE CONTRASTE E MELHORA A VISUALIZAÇÃO DAS IMAGENS. ICLEAR FILTRO DE REDUÇÃO DE RUÍDOS E ALGORITMO DE RESSONÂNCIA MAGNÉTICA: MELHOR DEFINIÇÃO DE BORDAS SUA VIZIÇÃO DOS TECIDOS INTERFACES MAIS DEFINIDAS FORMAÇÃO MULTI-BEAM TECNOLOGIA DO TRANSDUTOR, RESULTA EM MELHOR RESOLUÇÃO TEMPORAL E MAIOR FRAME RATE. ESCAPE TENHA UMA IMAGEM COMPLETA EM TODA SUA EXTENSÃO ATRAVÉS DO ESCAPE. A IMAGEM PANORÂMICA FORNECE INDICADORES COMO VELOCIDADE, ALINHAMENTO E ÂNGULO. AQUISIÇÃO DE IMAGEM MAIS RÁPIDA E FÁCIL. EXFOV DESCOBRIR UMA MELHOR INFORMAÇÃO DIAGNÓSTICA ATRAVÉS DA EXTENSÃO DO ÂNGULO DE VISÃO NOS TRANSDUTORES CONVEXOS E LINEARES. B-STEER FERRAMENTA PARA MELHOR VISUALIZAÇÃO DE ESTRUTURAS COMO TENDÕES, MÚSCULOS DEVIDO A INCLINAÇÃO DOS FEIXES DO TRANSDUTOR. FLUXO DE TRABALHO STORAGE TRANSFERÊNCIA DE IMAGENS E RELATÓRIOS PARA O COMPUTADOR VIA CABO NETWORK. AUTO IMT (ESPESSURA DA CAMADA MÉDIA INTIMAL DA CARÓTIDA) MEDIDA AUTOMÁTICA ANTERIOR E POSTERIOR DA ESPESSURA MÉDIA INTIMAL DA CARÓTIDA COM ACURÁCIA. ITOUCH OTIMIZAÇÃO DE IMAGEM EM MODO B, COLOR E PW COM APENAS UM CLIQUE. IZOOM ZOOM FULL SCREEN COM APENAS UM TOQUE I-STATON SISTEMA DE GERENCIAMENTO DE INFORMAÇÕES DE PACIENTES QUE PERMITE INTEGRAR, REVER, ARQUIVAR E RECUPERAR DADOS DE PACIENTES EFETIVAMENTE. ERGONÓMICO DESIGN COMPACTO PESANDO 7.7KG. MONITOR LCD 15 COM POSSIBILIDADE DE INCLINAÇÃO DE 30° DOIS CONECTORES PARA TRANSDUTORES, TECLADO RETRO ILUMINADO. BATERIA RECARREGÁVEL COM DURAÇÃO DE 1.5H.	UND	MINDRAY Z6	01	96.800,00	R\$ 96.800,00
08	COLCHÃO HOSPITALAR (88X188X12) COMPOSTO EM ESPUMA 100% POLIURETANO SELADA. INDICADO PARA PESSOAS COM ATÉ 150KG. POSSUI REVESTIMENTO EM NAPA (CURVIM) QUE FACILITANDO SUA LIMPEZA E PERMITE LAVAGEM. IDEAL PARA ÁREA DE SAÚDE, IDOSOS E PESSOAS COM NECESSIDADES ESPECIAIS. CARACTERÍSTICAS ESTRUTURA EM ESPUMA D45 SELADA. REVESTIMENTO EM NAPA (CURVIM).	UND	ORTOBOM	40	R\$ 704,00	R\$ 28.160,00
09	MESA PARA EXAMES CLÍNICOS, CONFECIONADO EM FERRO DE AÇO DE CARBONO, PINTURA EM EPOXI E TRATAMENTO ANTI-FERRUGEM NA COR BRANCA. PÉS COM PROTEÇÃO ANTIDERRAPANTE. LEITO EM ESTOFADO C/PORTA PAPEL, TAMANHO: 190X55X80CM.	UND	METALÚRGICA PONTUAL	10	R\$ 704,00	R\$ 7.040,00
TOTAL GERAL R\$ 872.198,00 (OITOCENTOS E SETENTA E DOIS MIL, CENTO E NOVENTA E OITO REAIS)						



ESTADO DO MARANHÃO
 PREFEITURA MUNICIPAL DE POÇÃO DE PEDRAS
 SECRETARIA MUNICIPAL DE ADMINISTRAÇÃO E RH
 CNPJ: 06.202.808/0001-38

PLANILHA QUADRO 2: FORNECIMENTO DE EQUIPAMENTOS E MATERIAIS PERMANENTES, PARA ATENDER AS NECESSIDADES DA SECRETARIA MUNICIPAL DE ADMINISTRAÇÃO E RH.

ITEM	DESCRIÇÃO	UND	QUANT	MARCA	VALOR UNIT	VALOR TOTAL
01	ARMARIO CONFECCIONADO EM CHAPA DE ACO 26 MM COM 02 PORTAS COM CHAVES E 3 PRATELEIRAS INTERNAS, COM O TRATAMENTO ANTI-FERRUGEM E PINTURA EPOXI APLICADO NO ARMARIO. DIMENSÕES: 1,60X 0,75X 0,35	UND	50	M PONTUAL	516,00	25.800,00
02	VENTILADOR DE COLUNA POSSUI: DESENVOLVIDA PARA GARANTIR MAIOR DISTRIBUIÇÃO DO AR, MESMO EM AMBIENTES MAIS FECHADOS. CONTA COM 3 VELOCIDADES, MAIS OSCILAÇÃO HORIZONTAL COM MAIOR POTÊNCIA E MELHOR DISTRIBUIÇÃO DO AR NO AMBIENTE. TEM UM EXCLUSIVO SISTEMA DE INCLINAÇÃO COM DUAS POSIÇÕES; O QUE PERMITE INCLINAR O VENTILADOR APENAS PRESSIONANDO E SOLTANDO UM BOTÃO. GRADE EXTREMAMENTE SEGURA: COM ALETAS MAIS FECHADAS, E ADEQUADA ÀS NORMAS INTERNACIONAIS DE SEGURANÇA, GARANTINDO QUE NÃO OCORRA O CONTATO DIRETO COM A HÉLICE. MEDIDAS APROXIMADAS ALTURA 1,45 METROS LARGURA 40,00 CENTÍMETROS PROFUNDIDADE 40,00 CENTÍMETROS	UND	10	ARNO	611,00	6.110,00
03	APARELHO DE AR CONDICIONADO 9.000 BTUS (MODELO SPLIT), INCLUINDO A INSTALAÇÃO. CICLO: FRIO. CONTROLE REMOTO COM DISPLAY EM CRISTAL LÍQUIDO. DESIGN MODERNO, NA COR BRANCA. DISPLAY LED NO PAINEL DA UNIDADE INTERNA COM VISUALIZAÇÃO DA TEMPERATURA SELECIONADA PARA O AMBIENTE. SILENCIOSO. GÁS ECOLÓGICO R-410A.	UND	08	ELGIN	1.960,64	15.685,12
04	APARELHO DE AR CONDICIONADO 12.000 BTUS (MODELO SPLIT), INCLUINDO A INSTALAÇÃO. CICLO: FRIO. CONTROLE REMOTO COM DISPLAY EM CRISTAL LÍQUIDO. DESIGN MODERNO, NA COR BRANCA. DISPLAY LED NO PAINEL DA UNIDADE INTERNA COM VISUALIZAÇÃO DA TEMPERATURA SELECIONADA PARA O AMBIENTE. SILENCIOSO. GÁS ECOLÓGICO R-410A.	UND	08	ELGIN	2.115,00	16.920,00
05	APARELHO DE AR CONDICIONADO 24.000 BTUS (MODELO SPLIT), INCLUINDO A INSTALAÇÃO. CICLO: FRIO. CONTROLE REMOTO COM DISPLAY EM CRISTAL LÍQUIDO. DESIGN MODERNO, NA COR BRANCA. DISPLAY LED NO PAINEL DA UNIDADE INTERNA COM VISUALIZAÇÃO DA TEMPERATURA SELECIONADA PARA O AMBIENTE. SILENCIOSO. GÁS ECOLÓGICO R-410A.	UND	04	ELGIN	2.802,61	11.210,44

PEDREIRAS/MA
 Proc. 2503003/202
 FLS. 2485
 Rub. 2



ESTADO DO MARANHÃO
 PREFEITURA MUNICIPAL DE POÇÃO DE PEDRAS
 SECRETARIA MUNICIPAL DE ADMINISTRAÇÃO E RH
 CNPJ: 06.202.808/0001-38

06	<p>FOGÃO INDUSTRIAL, SEM FORNO, COM 2 BOCAS E BANDEJA COLETOIRA DE RESÍDUOS, ALIMENTADO POR GLP (GÁS LIQUEFEITO DE PETRÓLEO). DIMENSÕES DO CORPO: ALTURA 800 MM (+/- 10MM)X LARGURA 6300 MM (+/- 20MM) X PROFUNDIDADE 4900(+/- 20MM) DIMENSÕES DA GRELHA: 300 MM X 300 MM (+/- 10 MM) 2 QUEIMADORES SIMPLES EM FERRO FUNDIDO; 4PÉS EM PERFIL "L" DE AÇO; SAPATAS REGULÁVEIS CONSTITUÍDAS DE BASE METÁLICA E PONTEIRA MACIÇA DE MATERIAL POLIMÉRICO, FIXADAS DE MODO QUE O EQUIPAMENTO FIQUE A APROXIMADAMENTE 50MM DO PISO; GRELHA DE FERRO FUNDIDO PARA APOIO DE PAINÉLAS, REMOVÍVEIS, EM NÚMERO DE 4, NO TAMANHO 300MM X 300MM, 3 BANDEJAS COLETORAS EM AÇO, COM PUXADOR DESENVOLVIDO NA PRÓPRIA PEÇA; REGISTROS CROMADOS; AS MATERIAS PRIMAS UTILIZADAS NA FABRICAÇÃO DO EQUIPAMENTO DEVEM ATENDER ÀS NORMAS</p>	UND	30	M PONTUAL	1.579,00	45.870,00
----	--	-----	----	-----------	----------	-----------

PEDREIRAS/MA
 Proc. 2503003/202 4
 FLS. 2486
 Rub. _____



ESTADO DO MARANHÃO
PREFEITURA MUNICIPAL DE POÇÃO DE PEDRAS
SECRETARIA MUNICIPAL DE ADMINISTRAÇÃO E RH
 CNPJ: 06.202.808/0001-38

PELUCHEIKAS/MA
 Proc. 2503003/202 24
 FLS. 248
 Rub. _____

07	<p>TECNICAS ESPECIFICAS PARA CADA MATERIAL. TODAS AS SOLDAS UTILIZADAS NOS COMPONENTES EM AÇO INOX DEVERÃO SER DE ARGÔNIO E POSSUIR SUPERFÍCIE LISA E HOMOGÊNEA, NÃO DEVENDO APRESENTAR PONTOS CORTANTES, SUPERFÍCIES ASPERAS OU ESCÓRIAS.</p> <p>ELEMENTOS DA ESTRUTURA DO FOGÃO FABRICADOS EM AÇO INOX AISI 430.</p> <p>BANDEJAS COLETORES E GUIAS CORREDIÇAS EM AÇO INOX AISI 430.</p> <p>GRADE INFERIOR PARA PANEIS EM AÇO INOX AISI 430.</p> <p>PARAFUSOS E PORCAS DE AÇO INOX. PONTEIRAS DAS SAPATAS EM POLIAMIDA 6.0. GRELHAS DO FOGÃO EM FERRO FUNDIDO COM ACABAMENTO EM PINTURA TERMO-RESISTENTE.</p> <p>PISO EM PLACA DE FERRO FUNDIDO COM ACABAMENTO EM PINTURA TERMO-RESISTENTE OU EM CHAPA DE AÇO CARBONO, ESMALTADA A FOGO. BICOS INJETORES EM LATÃO.</p> <p>TORNEIRAS DE CONTROLE EM LATÃO COM ACABAMENTO CROMADO.</p> <p>QUEIMADORES TIPO "CACHIMBO" E "COROA" EM FERRO FUNDIDO COM ACABAMENTO EM PINTURA TERMO-RESISTENTE.</p>									
08	<p>FREEZER COM 2 PORTA COM POSIÇÃO HORIZONTAL TEM UM DESIGN MODERNO E SOFISTICADO, CONTANDO COM 1 TAMPA. CONTA COM UMA CAPACIDADE BRUTA DE ATÉ 325 LITROS E CAPACIDADE LÍQUIDA DE 303 LITROS. A VARIAÇÃO DE TEMPERATURA DO FREEZER HORIZONTAL É DE -22 °C A 3,5 °C COM UMA POTÊNCIA DE ATÉ 220V DE ACORDO COM A VOLTAGEM.</p> <p>FUNÇÕES E CARACTERÍSTICAS</p> <p>CONGELAMENTO RÁPIDO, DEGELO, PÉS COM RODÍZIOS, TRAVA NA PORTA, ELE CONTA COM DRENO FRONTAL QUE FACILITA A LIMPEZA. TAMANHOS APROXIMADOS LARGURA 945MMX ALTURA 920 MM. PROFUNDIDADE 650 MM</p>	UND	20	ELETROLUX	3.357,00			67.140,00		
10	<p>PROJETOR MULTIMÍDIA POWER LITE X36+ 3600 LÚMENS XGA WIRELESS - VIIH731024</p>	UND	02	EPSON	3.596,50		7.993,80			
11	<p>CAIXA DE SOM AMPLIFICADA 600BT APP APLICATIVO COM BLUETOOTH/USB/FM/SDCARD TIPO DE ALTO-FALANTE: SUBWOOFER, TWEETER.ADEQUADO PARA USO AO AR LIVRE.POSSUI CONECTIVIDADE BLUETOOTH.POSSUI LUZES LED.BATERIA RECARREGÁVEL E CARREGADOR INCLUIDO.POTÊNCIA DE 300W.INCLUI CONTROLE REMOTO CONECTOR DE ENTRADA: USB, LEITOR SD, AUXILIAR, RCA, PLUG. DIMENSÕES: 32CM DE LARGURA, 53CM DE ALTURA E 25CM DE PROFUNDIDADE.</p>	UND	02	LL AUDIO	855,00		1.710,00			
12	<p>MICROFONE SEM FIO PROFISSIONAL</p>	UND	05	PHILCO	846,00		4.230,00			
14	<p>LIXEIRA EM POLIPROPILENO 33 LITROS PRODUZIDA EM POLIPROPILENO DE ALTA RESISTÊNCIA E DESIGN ARROJADO, SÃO INDICADOS PARA ÁREAS INTERNAS E EXTERNAS DE EDIFÍCIOS COMERCIAIS, ÁREAS LABORATORIAIS, HOSPITALARES E ALIMENTÍCIAS.</p> <p>TAMPA COM SISTEMA DE ABERTURA/FECHAMENTO ATRAVÉS DE PEDAL, QUE PROMOVE A VEDAÇÃO DO COLETOR EVITANDO A DISPERSÃO DE ODORES E A CONTAMINAÇÃO POR INSETOS, ALÉM DE EVITAR OS RISCOS DE CONTAMINAÇÃO. CORES: BRANCA, PRETA, CINZA, AMARELA, AZUL, VERDE, VERMELHA, LARANJA, BEGE.</p>	UND	10	M PONTUAL	379,30		3.793,00			
16	<p>CAPACIDADE PARA 33 LITRO</p> <p>CADEIRA DE PLÁSTICO FEITO EM POLIPROPILENO.</p> <p>CERTIFICAÇÃO: PRODUTO CERTIFICADO DE ACORDO COM A PORTARIA DO INMETRO Nº342/2014. SUPORTA UMA CARGA ESTATICA DE 150 KG. TAMANHOS APROXIMADOS COMPRIMENTO: 510 M SEM BRAÇO LARGURA: 430 MM ALTURA: 890 MM</p>	UND	100	TOPPLAST	60,00		6.000,00			



ESTADO DO MARANHÃO
PREFEITURA MUNICIPAL DE POÇÃO DE PEDRAS
SECRETARIA MUNICIPAL DE ADMINISTRAÇÃO E RH
CNPJ: 06.202.808/0001-38

PEDREIRAS SA
Proc. 2503003/202 4
FLS. 2488
Rub. e

	UND	40	M PONTUAL	441,00	17.640,00
17	UND				
18	UND	12	ELETROLUX	3.235,00	38.820,00
19	UND	01	METALUGICA PONTUAL	2.262,00	2.262,00

17 CRIADO MUDO, CONFECCIONADO EM MDF, 18 MM, COM 02 GAVETAS COM CORREDICA TELESCOPICA EM AÇO E 01 PORTA EM MDF DE 18MM, ACABAMENTO COM FITA ABS DE 3MM DE ESPESSURA SISTEMA DE COLAGEM HOT MEL, PORTA COM 01 PUXADOR EM ALUMINIO ESCOVADO EM CAVA, COM TAMPO FIXADO COM BUCHA METÁLICA SISTEMA GIRO FIXO, BASE COM SAPATAS DE REGULAGEM CROMADA. DIMENSÕES: 0,80X0,60X 0,50

18 GELADEIRA REFRIGERADOR DUPLEX VERTICAL 2 PORTAS E CAPACIDADE LIQUIDA 310 LITROS CAPACIDADE TOTAL DE ARMAZENAMENTO (EM LITROS) 382 CONSUMO (KWH) 23,4 KWH POTÊNCIA (W) 90 W, COR BRANCO SELO PROCEL GRADES REMOVIVEIS, PORTA LATICINIOS, PRATELEIRAS NA PORTA RECIPIENTE PARA GUARDAR GELO, ILUMINAÇÃO INTERNA, GAVETA PORTA OVOS, SEPARADOR DE GARRAFAS, PÉS NIVELADORES CONTROLE DE TEMPERATURA, CONGELADOR, DIMENSÕES APROXIMADAS DO PRODUTO - CM LARGURA X ALTURA X PROFUNDIDADE 060 X 187 X 070

19 FOGÃO INDUSTRIAL, COM FORNO, COM 6 BOCAS E BANDEJA COLETOIRA DE RESÍDUOS, ALIMENTADO POR GLP (GÁS LIQUEFEITO DE PETRÓLEO).
GRELHA DE FERRO FUNDIDO PARA APOIO DE PANEHAS, REMOVIVEIS, EM NÚMERO DE 4, NO TAMANHO 300MM X 300MM, 3 BANDEJAS COLETORAS EM AÇO, COM PUXADOR DESENVOLVIDO NA PRÓPRIA PEÇA; REGISTROS CROMADOS; AS MATÉRIAS PRIMAS UTILIZADAS NA FABRICAÇÃO DO EQUIPAMENTO DEVEM ATENDER AS NORMAS TÉCNICAS ESPECÍFICAS PARA CADA MATERIAL.
TODAS AS SOLDAS UTILIZADAS NOS COMPONENTES EM AÇO INOX DEVERÃO SER DE ARGÔNIO E POSSUIR SUPERFÍCIE LISA E HOMOGÊNEA, NÃO DEVENDO APRESENTAR PONTOS CORTANTES, SUPERFÍCIES ÁSPERAS OU ESCÓRIAS.
ELEMENTOS DA ESTRUTURA DO FOGÃO FABRICADOS EM AÇO INOX AISI 430.
BANDEJAS COLETORAS E GUIAS CORREDIÇAS EM AÇO INOX AISI 430.
GRADE INFERIOR PARA PANEHAS EM AÇO INOX AISI 430.
PARAFUSOS E PORCAS DE AÇO INOX. PONTEIRAS DAS SAPATAS EM POLIAMIDA 6.0. GRELHAS DO FOGÃO EM FERRO FUNDIDO COM ACABAMENTO EM PINTURA TERMO RESISTENTE.
PISO EM PLACA DE FERRO FUNDIDO COM ACABAMENTO EM PINTURA TERMO RESISTENTE OU EM CHAPA DE AÇO CARBONO, ESMALTADA A FOGO. BICOS INJETORES EM LATÃO.
TORNEIRAS DE CONTROLE EM LATÃO COM ACABAMENTO CROMADO. ESPALHADORES DE CHAMAS EM FERRO FUNDIDO COM ACABAMENTO EM PINTURA TERMO RESISTENTE.
TODOS OS ELEMENTOS FABRICADOS EM AÇO INOX DEVERÃO SER LIXADOS EM GRANA 180 A 220, ACABAMENTO N° 4 (PADRÃO ASTM/A480M).
DIMENSÕES DO CORPO: ALTURA 800 MM (+/- 10MM) X LARGURA 7300 MM (+/- 20MM) X PROFUNDIDADE 4900 (+/- 20MM)
DIMENSÕES DA GRELHA: 300 MM X 300 MM (+/- 10 MM)
4 QUEIMADORES SIMPLES EM FERRO FUNDIDO, APÓS EM PERFIL "L" DE AÇO;
SAPATAS REGULÁVEIS CONSTITUÍDAS DE BASE METÁLICA E PONTEIRA MACIÇA DE MATERIAL POLIMÉRICO, FIXADAS DE MODO QUE O EQUIPAMENTO FIQUE A APROXIMADAMENTE 50MM DO PISO;
FORNO COM ACABAMENTO EXTERNO EM PINTURA ELETROSTÁTICA E INTERNO COM CHAPA DE FERRO GI, FORNO ESMALTADO INTERNAMENTE, COM GRADES ESMALTADAS TAMPA DE INOX

SONAR FETAL POITÁTIL TRANSDUTOR DE ALTA SENSIBILIDADE; COMPACTO, LEVE E DE FÁCIL OPERAÇÃO; ALTO FALANTE DE ALTA PERFORMANCE; DESIGN ERGONÓMICO E BOTÃO LIGA/DESLIGA.



ESTADO DO MARANHÃO
PREFEITURA MUNICIPAL DE POÇÃO DE PEDRAS
SECRETARIA MUNICIPAL DE ADMINISTRAÇÃO E RH
CNPJ: 06.202.808/0001-38

	UND	16	CONTEC	613,51	9.816,16
20	UND	118	WELMY W200A	1.512,99	178.532,82
21	UND	118	BALMAK	240,00	28.320,00
22	UND	16	OMRON	199,00	3.184,00
23					

PEDREIRAS/MA
Proc. 2503009/202
FLS. 248
Rub.



ESTADO DO MARANHÃO
 PREFEITURA MUNICIPAL DE POÇÃO DE PEDRAS
 SECRETARIA MUNICIPAL DE ADMINISTRAÇÃO E RH
 CNPJ: 06.202.808/0001-38

PEDREIRAS/MA
 Proc. 2503003 / 202
 FLS. 2490
 Rub. _____

24	UND	10	BIC	34,00	340,00	- ANEL ROSQUEADO CROMADO QUE EVITA RISCOS E AUMENTA A DURABILIDADE DO PRODUTO; - CÂMARA DE SOM EM LIGA DE ALUMÍNIO QUE GARANTE LEVEZA; - PAR DE OLIVAS MACIAS QUE GARANTE CONFORTO AO USUÁRIO.
25	KITS	06	GOLDRAN	35,00	210,00	KITS ODONTOLÓGICO CLÍNICO ADULTO - DESCRIÇÃO: I PINÇA CLÍNICA. 1 SONDA EXPLORADORAN 5 1 ESCAVADOR N 17. 1 CABO COM ESPELHO N5.
26	UND	05	D700	15.699,20	78.496,00	EQUIPE ODONTOLÓGICA COMPLETA COM COMPRESSOR. INFORMAÇÕES TÉCNICAS: DESLOCAMENTO TEÓRICO: 5PCM141 LM; TENSÃO: 220V - MONOFÁSICO; PRESSÃO DE OPERAÇÃO: # MÍNIMA: 80 LIBRAS - 5.5 BAR # MÁXIMA: 120 LIBRAS - 8.3 BAR # NÚMERO DE PISTÕES: 2; POTÊNCIA: 1HP / 0,75 KW; VOLUME RESERVATÓRIO: 30 L. NÍVEL DE RUÍDO: 69 DB; CONEXÃO: 1/4"; DIMENSÕES (L X A X P): 500 X 640 X 460 MM; PESO: 33KG
28	UND	01	GELUNAR	355.500,00	355.500,00	DENSITOMETRIA OSSEA- DENSITOMETRIA POR DUPLA EMISSÃO DE RAIO-X (DEXA) E MULTI ESPECTROMETRIA DE RADIOFREQUÊNCIA ECOGRÁFICA (REMS).
29	UND	01	PLANMED	497.971,10	497.971,10	MAMÓGRAFO- TECNOLOGIA DE TELA. IPS TFT LCD. TAMANHO DE TELA ATIVA (DIAGONAL) 541 MM (21,3 POL) TAMANHO DE TELA ATIVA (H X V) 338 X 422 MM (13,3 X 16,6") RELAÇÃO DE ALTURA E LARGURA (H:V) 4:5. RESOLUÇÃO: 5 MP (2048 X 2560 PIXELS) DISTÂNCIA ENTRE PONTOS: 0,165 MM IMAGEM A CORES. NÃO. IMAGEM CINZA. SIM.
30	UND	01	M PONTUAL	1.606,25	1.606,25	FOGÃO INDUSTRIAL 06 BOCAS E SEM FORNO - ALIMENTAÇÃO: GÁS TIPO DE GÁS: GLP TIPO DE FOGÃO: PISO MATERIAL: AÇO INOX GRELHA: 30X30 FERRO FUNDIDO MESA: AÇO CARBONO BOCAS: 6 QUEIMADORES: 3 QUEIMADORES DUPLAS E 3 QUEIMADORES SIMPLES MATERIAL DOS QUEIMADORES: FERRO FUNDIDO LARGURA: 106CM ALTURA: 80CM PROFUNDIDADE: 74CM GARANTIA 6 MESES
34	UND	10	MEDICATE	2.338,79	23.387,90	APARELHOS DE NEBULIZAÇÃO - 4 SAIDAS DIMENSÕES DO PACOTE FUNCIONA A BATERIA OU PILHA? NÃO
35	UND	10	P A MED	134,00	1.340,00	ESFIGNOMANOMETRO - VERIFICADO E APROVADO PELO INMETRO; - MANGUITO E PÉRA EM PVC; - BRACADEIRA EM ALGODÃO, COM FECHO DE VELCRO. - ESTOJO PARA VIAGEM;
38	UND	15	G-TECH	14,50	217,50	TERMÔMETROS - APARELHO UTILIZADO PARA MEDIR TEMPERATURA OU VARIAÇÕES DE TEMPERATURA, EM SITUAÇÕES PATOLÓGICAS. É UM TERMÔMETRO POR CONTATO, QUE UTILIZA A PONTA SENSOR COMO MEDIÇÃO. INTERVALO DE MEDIÇÃO: 32°C A 42°C RESOLUÇÃO: 0,1°C. RESISTENTE À ÁGUA.
39	UND	10	M PONTUAL	1.193,80	11.938,00	MACAS GINECOLÓGICAS- LEITO ACOIHOADO EM ESPUMA D23 E CORINO; CABECEIRA RECLINÁVEL; DIMENSÕES: COMPRIMENTO 182CM; LARGURA: 51,5CM; ALTURA: 89CM; PESO: 30KG
40	UND	20	M PONTUAL	655,00	13.100,00	MACAS RETAS ARMAÇÃO TUBULAR EM EPOXI; LEITO ACOIHOADO EM ESPUMA D23 E CORINO; CABECEIRA RECLINÁVEL; ACOMPANHA SUPORTE PARA LENÇOL DE PAPEL DESCARTÁVEL DE 50CM; PÉS COM PONTEIRAS DE PVC; SUPORTA 150 KG DE CARGA ESTATICA. DIMENSÕES EXTERNAS APROXIMADAS: 181.M (C) X 61 CM (L) X 81 CM (A); PESO: 22 KG
42	UND	16	STERMAX	9.000,00	144.000,00	AUTOCLAVE- AÇÕES E BENEFÍCIOS SECAGEM EFICIENTE COM PORTA ENTREABERTA. PROGRAMA ÚNICO DE ESTERILIZAÇÃO. DESIGN MODERNO. SISTEMA DE AJUSTE DE ALTITUDE PARA DIVERSAS REGIÕES. BIVOLT AUTOMÁTICO (127/220V). DIGITAL E DE FÁCIL MANUSEIO. TAMPA E CÂMARA EM AÇO INOX QUE FACILITA A LIMPEZA. DESAERAÇÃO E DESPRESSURIZAÇÃO AUTOMÁTICA. CAPACIDADE DE 12 LITROS.
43	UND	10	IMPAC	441,00	4.410,00	FOCOMOVEL- LUMINÁRIA AUXILIAR FLEXÍVEL, BASE EM TRIPÉ TUBULAR, ACABAMENTO COM PONTEIRAS PLÁSTICAS, HASTE FLEXÍVEL CROMADA COM ALTURA REGULÁVEL E REFLETOR PINTADO. 4 PÉS COM PONTEIRAS PLÁSTICAS. PESO: 1,8 KG DIMENSÕES: LARGURA: 0,39M. ALTURA MÍNIMA: 1,10M / ALTURA MÁXIMA: 1,60M PROFUNDIDADE: 0,39M.



ESTADO DO MARANHÃO
PREFEITURA MUNICIPAL DE POÇÃO DE PEDRAS
SECRETARIA MUNICIPAL DE ADMINISTRAÇÃO E RH
CNPJ: 06.202.808/0001-38

TOTAL REGISTRADO (UM MILHÃO, SEISCENTOS E VINTE E TRÊS MIL, QUINHENTOS E CINQUENTA E QUATRO REAIS E NOVE CENTAVOS) R\$ 1.623.554,09

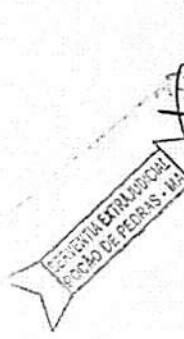

RAHILDA PINHEIRO FERNADES
Secretaria Municipal de Administração e RH

Rahilda Pinheiro Fernandes
Sec. Mun. de Administração
CPF: 010.109.393-43
Portaria n° 00772023

Poder Judiciário - TJMA
Nº SELO RECFR0307083DPNPSZ03NKN017
Reconhecimento e dou fe por semelhança e assinatura de
RAHILDA PINHEIRO FERNADES Poção De Pedras/MA
12/03/2024 11:08:44. Arb: 13.17.4. Total: R\$ 22,09
Empl: R\$ 19,92 FEFC R\$ 0,59 FADEP R\$ 0,79 FEMP R\$
0,79 Consulte em <https://sato.jfma.jus.br>.

Maria Fracilma da Silva Araujo Carvalho
MARIA FRACILMA DA SILVA ARAUJO CARVALHO
ESCREVENTE AUTORIZADA



SERVENHA EXTRAJUDICIAL OFÍCIO ÚNICO
Comarca de Poção de Pedras - MA
Rossano Privado Rodrigues
Titular
Maria Fracilma da Silva Araujo Carvalho
Escrevente Autorizada

PELOREIRAS/MA
Proc. 2303007202 4
FLS. 2491
Rub. e



ESTADO DO MARANHÃO
PREFEITURA MUNICIPAL DE PEDREIRAS
COMISSÃO PERMANENTE DE LICITAÇÃO

CNPJ: 06.184.253/0001-49

Site: <https://www.pedreiras.ma.gov.br/>

PEDREIRAS/MA	
Proc. 2503003	7202 4
FLS. 2092	
Rub.	

Processo Administrativo nº 2503003/2024
Modalidade: Pregão Eletrônico Nº 027/2024
Critério de Julgamento: Menor Preço por Item

Objeto: Registro de Preços para futura, eventual e parcelada aquisição de material permanente diversos destinados a suprir as necessidades da Prefeitura Municipal de Pedreiras/MA.

DOCUMENTOS DE HABILITAÇÃO DA EMPRESA:

M.K.R. COMERCIO DE EQUIPAMENTOS LTDA
CNPJ: 31.499.939/0001-76

		REPÚBLICA FEDERATIVA DO BRASIL		PEDREIRAS/MA Proc. 2503003/202 4 FLS. 2493 Rub.
		CADASTRO NACIONAL DA PESSOA JURÍDICA		
NÚMERO DE INSCRIÇÃO 31.499.939/0001-76 MATRIZ	COMPROVANTE DE INSCRIÇÃO E DE SITUAÇÃO CADASTRAL		DATA DE ABERTURA 13/09/2018	
NOME EMPRESARIAL M.K.R. COMERCIO DE EQUIPAMENTOS LTDA				
TÍTULO DO ESTABELECIMENTO (NOME DE FANTASIA) M.K.R.				PORTE EPP
CÓDIGO E DESCRIÇÃO DA ATIVIDADE ECONÔMICA PRINCIPAL 47.89-0-99 - Comércio varejista de outros produtos não especificados anteriormente				
CÓDIGO E DESCRIÇÃO DAS ATIVIDADES ECONÔMICAS SECUNDÁRIAS 33.21-0-00 - Instalação de máquinas e equipamentos industriais 33.14-7-10 - Manutenção e reparação de máquinas e equipamentos para uso geral não especificados anteriormente 47.44-0-01 - Comércio varejista de ferragens e ferramentas 46.63-0-00 - Comércio atacadista de Máquinas e equipamentos para uso industrial; partes e peças 46.65-6-00 - Comércio atacadista de máquinas e equipamentos para uso comercial; partes e peças 46.64-8-00 - Comércio atacadista de máquinas, aparelhos e equipamentos para uso odonto-médico-hospitalar; partes e peças 46.45-1-01 - Comércio atacadista de instrumentos e materiais para uso médico, cirúrgico, hospitalar e de laboratórios				
CÓDIGO E DESCRIÇÃO DA NATUREZA JURÍDICA 206-2 - Sociedade Empresária Limitada				
LOGRADOURO R MARECHAL MASCARENHAS DE MORAES		NÚMERO 88	COMPLEMENTO SALA B	
CEP 16.075-370	BAIRRO/DISTRITO PARQUE INDUSTRIAL	MUNICÍPIO ARACATUBA	UF SP	
ENDEREÇO ELETRÔNICO KCR@KCREQUIPAMENTOS.COM.BR		TELEFONE (18) 2102-5500/ (18) 2102-5502		
ENTE FEDERATIVO RESPONSÁVEL (EFR) *****				
SITUAÇÃO CADASTRAL ATIVA			DATA DA SITUAÇÃO CADASTRAL 13/09/2018	
MOTIVO DE SITUAÇÃO CADASTRAL				
SITUAÇÃO ESPECIAL *****			DATA DA SITUAÇÃO ESPECIAL *****	

Aprovado pela Instrução Normativa RFB nº 2.119, de 06 de dezembro de 2022.

Emitido no dia 17/07/2024 às 07:32:56 (data e hora de Brasília).

Página: 1/1



Via Rápida Empresa - VRE
CERTIFICADO DE LICENCIAMENTO INTEGRADO
JUCESP - JUNTA COMERCIAL DO ESTADO DE SÃO PAULO
Secretaria de Desenvolvimento Econômico do Estado de São Paulo



Prefeitura do Município de Araçatuba

Governo do Estado de São Paulo

É importante saber que:

1. Todos os dados e declarações constantes deste documento são de responsabilidade do proprietário do estabelecimento.
2. Somente as atividades econômicas contidas neste comprovante tem o funcionamento autorizado.
3. Quaisquer alterações de dados e/ou de condições que determinem a inscrição nos órgãos e expedição deste documento implica a perda de sua validade e regularidade perante os órgãos, e obriga o empresário e/ou empresa jurídica a revalidar as informações e renovar sua solicitação.
4. Os órgãos envolvidos poderão a qualquer momento fiscalizar ou notificar o interessado a comprovar as restrições e/ou condições supramencionadas no documento, de forma que se não atendidas as notificações, poderá ter início procedimento de apuração de responsabilidades com eventual imposição de multa, interdição do imóvel ou cassação do licenciamento.
5. As taxas devidas de cada órgão deverão ser recolhidas diretamente com os envolvidos e mantidas válidas durante todo o período de vigência do estabelecimento, de acordo com as regras definidas e especificadas pelo órgão.
6. Este documento foi expedido com base no Decreto Estadual 55.660, de 30 de março de 2010 e produz todos os efeitos legais para a autorização do exercício das atividades econômicas nele contidas.
7. Todas as licenças de funcionamento dos órgãos e entidades da Administração Direta e Indireta, bem como do município, se conveniado à REDESIM, estarão contidas neste Certificado. Portanto, não é necessária apresentação de Alvará complementar a este documento.

DADOS DA SOLICITAÇÃO E VALIDADE DESTE DOCUMENTO:

PROTOCOLO/NÚMERO NÚMERO DA SOLICITAÇÃO

SPM2330375838

2597229

DATA DA SOLICITAÇÃO

24/07/2023

DATA DE VALIDADE

11/07/2026



DADOS DA EMPRESA

NOME EMPRESARIAL

M.K.R. COMERCIO DE EQUIPAMENTOS LTDA

CNPJ

31.499.939/0001-76

NATUREZA JURÍDICA

Sociedade Empresária Limitada

Inscrição Municipal

A EMPRESA TERÁ ESTABELECIMENTO?

Sim

FORMA DE ATUAÇÃO

Estabelecimento Fixo

ENDEREÇO DO ESTABELECIMENTO

RUA MARECHAL MASCARENHAS DE MORAES, 88 SALA B

PARQUE INDUSTRIAL, Araçatuba - SP CEP: 16075370

ÁREA DO ESTABELECIMENTO

189.00

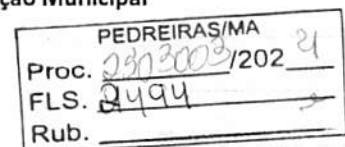

DADOS DA EMPRESA

ÁREA DO IMÓVEL (ÁREA CONSTRUÍDA) 300.00
(M²)

ATIVIDADES ECONÔMICAS LICENCIADAS

- 4789099 - Comércio varejista de outros produtos não especificados anteriormente
- 3321000 - Instalação de máquinas e equipamentos industriais
- 3314710 - Manutenção e reparação de máquinas e equipamentos para uso geral não especificados anteriormente
- 4744001 - Comércio varejista de ferragens e ferramentas
- 4663000 - Comércio atacadista de máquinas e equipamentos para uso industrial; partes e peças
- 4665600 - Comércio atacadista de máquinas e equipamentos para uso comercial; partes e peças
- 4664800 - Comércio atacadista de máquinas, aparelhos e equipamentos para uso odonto-médico-hospitalar; partes e peças

PEDREIRAS/MA	
Proc. 2303008/202	4
FLS. 2495	
Rub.	

ATIVIDADES AUXILIARES LICENCIADAS

Sede

ANÁLISE DE VIABILIDADE**PARECER DA PREFEITURA DO MUNICÍPIO DE ARAÇATUBA**

VÁLIDO PARA A INSCRIÇÃO MUNICIPAL DO IMÓVEL DATA DE EMISSÃO: 18/07/2023

TIPO DO IMÓVEL: Número IPTU: 052957

RESTRIÇÕES AO EXERCÍCIO DA ATIVIDADE NO LOCAL INDICADO:**CNAE:**

4789-0/99-Comércio varejista de outros produtos não especificados anteriormente

Atividade Estabelecimento:

Sim

»
A Prefeitura poderá a qualquer momento notificar o interessado a comprovar as condições supramencionadas nas restrições de operação, de forma que se não atendida a notificação, poderá iniciar procedimento de apuração de responsabilidades com eventual imposição de multa, interdição do imóvel ou cassação do licenciamento.

»
Atividade permitida no local indicado, desde que cumpra as exigências dispostas na Lei n 1.526/1971.

»
Atividade permitida no local indicado, desde que atenda as exigências quanto as normas de acessibilidade, nos termos do artigo 13, inciso V, 1 da lei federal n 10.048/2000 e decreto n 5.296/04.

CNAE:

3321-0/00-Instalação de máquinas e equipamentos industriais

Atividade Estabelecimento:

Sim

»
A Prefeitura poderá a qualquer momento notificar o interessado a comprovar as condições supramencionadas nas restrições de operação, de forma que se não atendida a notificação, poderá iniciar procedimento de apuração de responsabilidades com eventual imposição de multa, interdição do imóvel ou cassação do licenciamento.

»
Atividade permitida no local indicado, desde que cumpra as exigências dispostas na Lei n 1.526/1971.

»
Atividade permitida no local indicado, desde que atenda as exigências quanto as normas de acessibilidade, nos termos do artigo 13, inciso V, 1 da lei federal n 10.048/2000 e decreto n 5.296/04.

CNAE:

PARECER DA PREFEITURA DO MUNICÍPIO DE ARAÇATUBA

3314-7/10-Manutenção e reparação de máquinas e equipamentos para uso geral não especificados anteriormente

Atividade Estabelecimento:

Sim

PEDREIRAS/MA	
Proc.	2503008/202 24
FLS.	2496
Rub.	

»
A Prefeitura poderá a qualquer momento notificar o interessado a comprovar as condições supramencionadas nas restrições de operação, de forma que se não atendida a notificação, poderá iniciar procedimento de apuração de responsabilidades com eventual imposição de multa, interdição do imóvel ou cassação do licenciamento.

»
Atividade permitida no local indicado, desde que cumpra as exigências dispostas na Lei n 1.526/1971.

»
Atividade permitida no local indicado, desde que atenda as exigências quanto as normas de acessibilidade, nos termos do artigo 13, inciso V, 1 da lei federal n 10.048/2000 e decreto n 5.296/04.

CNAE:

4744-0/01-Comércio varejista de ferragens e ferramentas

Atividade Estabelecimento:

Sim

»
A Prefeitura poderá a qualquer momento notificar o interessado a comprovar as condições supramencionadas nas restrições de operação, de forma que se não atendida a notificação, poderá iniciar procedimento de apuração de responsabilidades com eventual imposição de multa, interdição do imóvel ou cassação do licenciamento.

»
Atividade permitida no local indicado, desde que cumpra as exigências dispostas na Lei n 1.526/1971.

»
Atividade permitida no local indicado, desde que atenda as exigências quanto as normas de acessibilidade, nos termos do artigo 13, inciso V, 1 da lei federal n 10.048/2000 e decreto n 5.296/04.

CNAE:

4663-0/00-Comércio atacadista de máquinas e equipamentos para uso industrial; partes e peças

Atividade Estabelecimento:

Sim

»
A Prefeitura poderá a qualquer momento notificar o interessado a comprovar as condições supramencionadas nas restrições de operação, de forma que se não atendida a notificação, poderá iniciar procedimento de apuração de responsabilidades com eventual imposição de multa, interdição do imóvel ou cassação do licenciamento.

»
Atividade permitida no local indicado, desde que cumpra as exigências dispostas na Lei n 1.526/1971.

»
Atividade permitida no local indicado, desde que atenda as exigências quanto as normas de acessibilidade, nos termos do artigo 13, inciso V, 1 da lei federal n 10.048/2000 e decreto n 5.296/04.

CNAE:

4665-6/00-Comércio atacadista de máquinas e equipamentos para uso comercial; partes e peças

Atividade Estabelecimento:

Sim

»
A Prefeitura poderá a qualquer momento notificar o interessado a comprovar as condições supramencionadas nas restrições de operação, de forma que se não atendida a notificação, poderá iniciar procedimento de apuração de responsabilidades com eventual imposição de multa, interdição do imóvel ou cassação do licenciamento.

»
Atividade permitida no local indicado, desde que cumpra as exigências dispostas na Lei n 1.526/1971.

»
Atividade permitida no local indicado, desde que atenda as exigências quanto as normas de acessibilidade, nos termos do artigo

PARECER DA PREFEITURA DO MUNICÍPIO DE ARAÇATUBA

13, inciso V, 1 da lei federal n 10.048/2000 e decreto n 5.296/04.

CNAE:

4664-8/00-Comércio atacadista de máquinas, aparelhos e equipamentos para uso odonto-médico-hospitalar; partes e peças

Atividade Estabelecimento:

Sim

»

A Prefeitura poderá a qualquer momento notificar o interessado a comprovar as condições supramencionadas nas restrições de operação, de forma que se não atendida a notificação, poderá iniciar procedimento de apuração de responsabilidades com eventual imposição de multa, interdição do imóvel ou cassação do licenciamento.

»

Atividade permitida no local indicado, desde que cumpra as exigências dispostas na Lei n 1.526/1971.

»

Atividade permitida no local indicado, desde que atenda as exigências quanto as normas de acessibilidade, nos termos do artigo 13, inciso V, 1 da lei federal n 10.048/2000 e decreto n 5.296/04.

CNAE:

4645-1/01-Comércio atacadista de instrumentos e materiais para uso médico, cirúrgico, hospitalar e de laboratórios

Atividade Estabelecimento:

Sim

»

A Prefeitura poderá a qualquer momento notificar o interessado a comprovar as condições supramencionadas nas restrições de operação, de forma que se não atendida a notificação, poderá iniciar procedimento de apuração de responsabilidades com eventual imposição de multa, interdição do imóvel ou cassação do licenciamento.

»

Atividade permitida no local indicado, desde que cumpra as exigências dispostas na Lei n 1.526/1971.

»

Atividade permitida no local indicado, desde que atenda as exigências quanto as normas de acessibilidade, nos termos do artigo 13, inciso V, 1 da lei federal n 10.048/2000 e decreto n 5.296/04.

PEDREIRAS/MA
 Proc. 2508003/2024
 FLS. 2497
 Rub. _____

LICENCIAMENTO INTEGRADO

Secretaria de Estado da Saúde / Vigilância Sanitária

Atividade licenciada pelo órgão de vigilância sanitária municipal.

Secretaria de Estado da Segurança Pública / Corpo de Bombeiros

DATA EMISSÃO	NÚMERO DE LICENÇA	VALIDADE
11/07/2023	CLCB 0001038906	11/07/2026

FORAM ASSINADAS AS SEGUINTE DECLARAÇÕES:

- » Declaro que o meu estabelecimento encontra-se no interior de uma edificação Licenciada pelo Corpo de Bombeiros, conforme o tipo e o número acima descrito.
- » Declaro que a atividade a ser desenvolvida no estabelecimento é compatível com a ocupação aprovada pelo Corpo de Bombeiros para a edificação como um todo.
- » Declaro estar ciente de que devo manter os sistemas de segurança contra incêndio sob minha responsabilidade em condições de utilização, de acordo com o preconizado pelo Regulamento de Segurança contra Incêndio do Estado de São Paulo.
- » Declaro estar ciente de que estou sujeito à fiscalização do Corpo de Bombeiros e que, além da cassação da Licença, o registro de informações inverídicas pode acarretar ao declarante o crime de falsidade ideológica, tipificado no Artigo 299 do Código Penal, com previsão de pena de um a cinco anos de reclusão e multa, sem prejuízo das providências administrativas e cíveis cabíveis.

Secretaria de Estado do Meio Ambiente / CETESB

TIPO DE DOCUMENTO	NÚMERO DE LICENÇA	DATA EMISSÃO	VALIDADE
-------------------	-------------------	--------------	----------

Secretaria de Estado do Meio Ambiente / CETESB

ISENTO	3154031	24/07/2023	INEXISTENTE
--------	---------	------------	-------------

FORAM ASSINADAS AS SEGUINTE DECLARAÇÕES:

- » Atividades exercidas no local: 4664-8/00 - Comércio atacadista de máquinas, aparelhos e equipamentos para uso odonto-médico-hospitalar; partes e peças
- » Declaro que a atividade não será instalada e/ou realizada em APM (Área de Proteção aos Mananciais) / APRM (Área de Proteção e Recuperação de Mananciais).
- » Declaro que, para o exercício da atividade, não ocorrerá, sem manifestação específica da CETESB: 1. Corte de árvores nativas isoladas; 2. Supressão de vegetação nativa; 3. Intervenção em Áreas de Preservação Permanente (APP); 4. Movimentação de terra acima de 100 m³ (cem metros cúbicos); 5. Intervenção em Áreas de Várzea para fins agrícolas.

MANIFESTAÇÕES DO ÓRGÃO:

- » A atividade realizada pela empresa no local e nas condições informadas pelo interessado no pedido não está sujeita ao licenciamento ambiental no âmbito da CETESB. Caso haja alteração dessa situação, deverá haver nova solicitação.

Secretaria da Agricultura / Coordenadoria de Defesa Agropecuária

DATA EMISSÃO	PROTOCOLO DE BAIXO RISCO	CNAE
24/07/2023		3314-7/10 3321-0/00 4663-0/00 4664-8/00 4665-6/00 4744-0/01 4789-0/99

PEDREIRAS/MA
Proc. 2503003/2023
FLS. 2498
Rub. _____

FORAM ASSINADAS AS SEGUINTE DECLARAÇÕES:

- » Declaro que as atividades que realizo para este protocolo não são de âmbito de gestão no sistema de Gestão de Defesa Animal e Vegetal (GEDAVE) pela Coordenadoria de Defesa Agropecuária (CDA) da Secretaria de Agricultura e Abastecimento (SAA).

Prefeitura de Araçatuba**VIGILÂNCIA SANITÁRIA**

DATA EMISSÃO	PROTOCOLO DE BAIXO RISCO	CNAE
24/07/2023		4789-0/99

FORAM ASSINADAS AS SEGUINTE DECLARAÇÕES:

- » Declaro estar ciente de que a atividade que realizo não é licenciada pelo órgão de vigilância sanitária.

DATA EMISSÃO	PROTOCOLO DE BAIXO RISCO	CNAE
24/07/2023		3321-0/00

FORAM ASSINADAS AS SEGUINTE DECLARAÇÕES:

- » Declaro estar ciente de que a atividade que realizo não é licenciada pelo órgão de vigilância sanitária.

DATA EMISSÃO	PROTOCOLO DE BAIXO RISCO	CNAE
24/07/2023		3314-7/10

FORAM ASSINADAS AS SEGUINTE DECLARAÇÕES:

- » Declaro estar ciente de que a atividade que realizo não é licenciada pelo órgão de vigilância sanitária.

DATA EMISSÃO	PROTOCOLO DE BAIXO RISCO	CNAE

Prefeitura de Araçatuba

24/07/2023

4744-0/01

FORAM ASSINADAS AS SEGUINTE DECLARAÇÕES:

» Declaro estar ciente de que a atividade que realizo não é licenciada pelo órgão de vigilância sanitária.

PEDREIRAS/MA
Proc. 2303003/2024
PLS. 2499
Rub. _____

DATA EMISSÃO

PROTOCOLO DE BAIXO RISCO

CNAE

24/07/2023

4663-0/00

FORAM ASSINADAS AS SEGUINTE DECLARAÇÕES:

» Declaro estar ciente de que a atividade que realizo não é licenciada pelo órgão de vigilância sanitária.

DATA EMISSÃO

PROTOCOLO DE BAIXO RISCO

CNAE

24/07/2023

4665-6/00

FORAM ASSINADAS AS SEGUINTE DECLARAÇÕES:

» Declaro estar ciente de que a atividade que realizo não é licenciada pelo órgão de vigilância sanitária.

DATA EMISSÃO

PROTOCOLO DE BAIXO RISCO

CNAE

24/07/2023

4664-8/00

FORAM ASSINADAS AS SEGUINTE DECLARAÇÕES:

» Declaro estar ciente de que a atividade que realizo não é licenciada pelo órgão de vigilância sanitária.

PREFEITURA

DATA EMISSÃO

NÚMERO DE LICENÇA

VALIDADE

24/07/2023

SPM2330375838

24/07/2026



Secretaria da Fazenda e Planejamento do Estado de São Paulo

Débitos Tributários Não Inscritos na Dívida Ativa do Estado de São Paulo

CNPJ: 31.499.939/0001-76

PEDREIRAS/MA	
Proc.	2503002/202 9
FLS.	2500
Rub.	e

Ressalvado o direito da Secretaria da Fazenda e Planejamento do Estado de São Paulo de apurar débitos de responsabilidade da pessoa jurídica acima identificada, é certificado que **não constam débitos** declarados ou apurados pendentes de inscrição na Dívida Ativa de responsabilidade do estabelecimento matriz/filial acima identificado.

Certidão nº 24070781411-08

Data e hora da emissão 17/07/2024 07:47:59

Validade 6 (seis) meses, contados da data de sua expedição.

Qualquer rasura ou emenda invalidará este documento.

A aceitação desta certidão está condicionada à verificação de sua autenticidade no sítio www.pfe.fazenda.sp.gov.br



PROCURADORIA GERAL DO ESTADO

Procuradoria da Dívida Ativa

PEDREIRAS/MA	29
Proc. 2503002/202	
FLS. 50	
Rub. _____	ve

Certidão Negativa de Débitos Inscritos da Dívida Ativa do Estado de São Paulo

CNPJ Base: 31.499.939

Ressalvado o direito de a Fazenda do Estado de São Paulo cobrar ou inscrever quaisquer dívidas de responsabilidade da pessoa jurídica/física acima identificada que vierem a ser apuradas, é certificado que:

não constam débitos inscritos em Dívida Ativa de responsabilidade do Interessado(a).

Tratando-se de CRDA emitida para pessoa jurídica, a pesquisa na base de dados é feita por meio do CNPJ Base, de modo que a certidão negativa abrange todos os estabelecimentos do contribuinte, cuja raiz do CNPJ seja aquela acima informada.



Certidão nº	59075854	Folha 1 de 1
Data e hora da emissão	17/07/2024 07:46:20	(hora de Brasília)
Validade	30 (TRINTA) dias, contados da emissão.	
Certidão emitida nos termos da Resolução Conjunta SF-PGE nº 2, de 9 de maio de 2013.		

Qualquer rasura ou emenda invalidará este documento.
A aceitação desta certidão está condicionada à verificação de sua autenticidade no sítio <http://www.dividaativa.pge.sp.gov.br>



17/07/2024

0077441718

PODER JUDICIÁRIO
TRIBUNAL DE JUSTIÇA DO ESTADO DE SÃO PAULO
CERTIDÃO ESTADUAL DE DISTRIBUIÇÕES CÍVEIS

PEDREIRAS/MA
Proc. 150003/202 24
FLS. 2502
Rub. _____

CERTIDÃO Nº: 2813144

FOLHA: 1/1

A autenticidade desta certidão poderá ser confirmada pela internet no site do Tribunal de Justiça.

A Diretoria de Serviço Técnico de Informações Cíveis do(a) Comarca de São Paulo - Capital, no uso de suas atribuições legais,

CERTIFICA E DÁ FÉ que, pesquisando os registros de distribuições de **PEDIDOS DE FALÊNCIA, CONCORDATAS, RECUPERAÇÕES JUDICIAIS E EXTRAJUDICIAIS**, anteriores a 16/07/2024, verificou **NADA CONSTAR** como réu/requerido/interessado em nome de: *****

M.K.R. COMERCIO DE EQUIPAMENTOS LTDA, CNPJ: 31.499.939/0001-76, conforme indicação constante do pedido de certidão.*****

Esta certidão não aponta ordinariamente os processos em que a pessoa cujo nome foi pesquisado figura como autor (a). São apontados os feitos com situação em tramitação já cadastrados no sistema informatizado referentes a todas as Comarcas/Foros Regionais e Distritais do Estado de São Paulo.

A data de informatização de cada Comarca/Foro pode ser verificada no Comunicado SPI nº 22/2019.

Esta certidão considera os feitos distribuídos na 1ª Instância, mesmo que estejam em Grau de Recurso.

Não existe conexão com qualquer outra base de dados de instituição pública ou com a Receita Federal que verifique a identidade do NOME/RAZÃO SOCIAL com o CPF/CNPJ. A conferência dos dados pessoais fornecidos pelo pesquisado é de responsabilidade exclusiva do destinatário da certidão.

A certidão em nome de pessoa jurídica considera os processos referentes à matriz e às filiais e poderá apontar feitos de homônimos não qualificados com tipos empresariais diferentes do nome indicado na certidão (EIRELI, S/C, S/S, EPP, ME, MEI, LTDA).

Esta certidão só tem validade mediante assinatura digital.

Esta certidão é sem custas.

São Paulo, 17 de julho de 2024.

PEDIDO Nº:





MINISTÉRIO DA FAZENDA
Secretaria da Receita Federal do Brasil
Procuradoria-Geral da Fazenda Nacional

PEDREIRAS/MA	24
Proc. 2502003/202	
FLS. 2503	
Rub. _____	2

CERTIDÃO NEGATIVA DE DÉBITOS RELATIVOS AOS TRIBUTOS FEDERAIS E À DÍVIDA ATIVA DA UNIÃO

Nome: M.K.R. COMERCIO DE EQUIPAMENTOS LTDA
CNPJ: 31.499.939/0001-76

Ressalvado o direito de a Fazenda Nacional cobrar e inscrever quaisquer dívidas de responsabilidade do sujeito passivo acima identificado que vierem a ser apuradas, é certificado que não constam pendências em seu nome, relativas a créditos tributários administrados pela Secretaria da Receita Federal do Brasil (RFB) e a inscrições em Dívida Ativa da União (DAU) junto à Procuradoria-Geral da Fazenda Nacional (PGFN).

Esta certidão é válida para o estabelecimento matriz e suas filiais e, no caso de ente federativo, para todos os órgãos e fundos públicos da administração direta a ele vinculados. Refere-se à situação do sujeito passivo no âmbito da RFB e da PGFN e abrange inclusive as contribuições sociais previstas nas alíneas 'a' a 'd' do parágrafo único do art. 11 da Lei nº 8.212, de 24 de julho de 1991.

A aceitação desta certidão está condicionada à verificação de sua autenticidade na Internet, nos endereços <<http://rfb.gov.br>> ou <<http://www.pgfn.gov.br>>.

Certidão emitida gratuitamente com base na Portaria Conjunta RFB/PGFN nº 1.751, de 2/10/2014.

Emitida às 11:39:19 do dia 11/07/2024 <hora e data de Brasília>.

Válida até 07/01/2025.

Código de controle da certidão: **0861.A9DC.1DC0.64BA**

Qualquer rasura ou emenda invalidará este documento.

PEDREIRAS/MA	
Proc.	0503003/2024
FLS.	2504
Rub.	

Voltar

Imprimir



Certificado de Regularidade do FGTS - CRF

Inscrição: 31.499.939/0001-76
Razão Social: MKR COMERCIO DE EQUIPAMENTOS EIRELI
Endereço: R MARECHAL MASCARENHAS DE MORAES 88 SALA B / PARQUE INDUSTRIAL / ARACATUBA / SP / 16075-370

A Caixa Econômica Federal, no uso da atribuição que lhe confere o Art. 7, da Lei 8.036, de 11 de maio de 1990, certifica que, nesta data, a empresa acima identificada encontra-se em situação regular perante o Fundo de Garantia do Tempo de Serviço - FGTS.

O presente Certificado não servirá de prova contra cobrança de quaisquer débitos referentes a contribuições e/ou encargos devidos, decorrentes das obrigações com o FGTS.

Validade: 16/07/2024 a 14/08/2024

Certificação Número: 2024071621315059625732

Informação obtida em 17/07/2024 07:49:48

A utilização deste Certificado para os fins previstos em Lei esta condicionada a verificação de autenticidade no site da Caixa:
www.caixa.gov.br



PREFEITURA MUNICIPAL DE ARAÇATUBA

Secretaria Municipal de Finanças
Departamento de Rendas Municipal

PEDREIRAS/MA	
Proc.	2503/2023 24
FLS.	2505
Rub.	

Certidão Negativa de Tributos Municipais

Certidão número : 7055-8730-0568
Contribuinte : M.K.R. COMERCIO DE EQUIPAMENTOS LTDA
CNPJ / CPF : 31.499.939/0001-76
Inscrição : 1640118
Endereço : RUA: MARECHAL MASCARENHAS DE MORAIS, 88 Compl.: SALA B.
Bairro : JARDIM PARQUE INDUSTRIAL, CEP: 16075-370.
Emitida em : 17/07/2024 às 07:48:56
Válida até : 16/08/2024

Ressalvando o direito que cabe a Fazenda Pública Municipal de exigir na forma da Legislação vigente, os Tributos ou quaisquer outros emolumentos que por ventura venham a ser apurados;

Certifica que em relação ao contribuinte acima descrito nada deve até a emissão desta, em relação aos Tributos Municipais, inclusive Imobiliários e Mobiliários, administrados pela Secretaria da Fazenda Municipal.

As informações desta estão contidas em nosso Cadastro.

Certidão expedida via Internet

A autenticidade desta certidão deverá ser confirmada na página da Secretaria Municipal de Finanças (<https://s76.asp.srv.br:443/issonline/servlet/haautenticadocumento>).

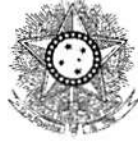

PODER JUDICIÁRIO
JUSTIÇA DO TRABALHO

PEDREIRAS/MA 124
Proc. 2503003/202
FLS. 2806
Rub. _____ e

CERTIDÃO NEGATIVA DE DÉBITOS TRABALHISTAS

Nome: M.K.R. COMERCIO DE EQUIPAMENTOS LTDA (MATRIZ E FILIAIS)

CNPJ: 31.499.939/0001-76

Certidão nº: 49769358/2024

Expedição: 17/07/2024, às 07:50:39

Validade: 13/01/2025 - 180 (cento e oitenta) dias, contados da data de sua expedição.

Certifica-se que **M.K.R. COMERCIO DE EQUIPAMENTOS LTDA (MATRIZ E FILIAIS)**, inscrito(a) no CNPJ sob o nº **31.499.939/0001-76**, **NÃO CONSTA** como inadimplente no Banco Nacional de Devedores Trabalhistas.

Certidão emitida com base nos arts. 642-A e 883-A da Consolidação das Leis do Trabalho, acrescentados pelas Leis ns.º 12.440/2011 e 13.467/2017, e no Ato 01/2022 da CGJT, de 21 de janeiro de 2022. Os dados constantes desta Certidão são de responsabilidade dos Tribunais do Trabalho.

No caso de pessoa jurídica, a Certidão atesta a empresa em relação a todos os seus estabelecimentos, agências ou filiais.

A aceitação desta certidão condiciona-se à verificação de sua autenticidade no portal do Tribunal Superior do Trabalho na Internet (<http://www.tst.jus.br>).

Certidão emitida gratuitamente.

INFORMAÇÃO IMPORTANTE

Do Banco Nacional de Devedores Trabalhistas constam os dados necessários à identificação das pessoas naturais e jurídicas inadimplentes perante a Justiça do Trabalho quanto às obrigações estabelecidas em sentença condenatória transitada em julgado ou em acordos judiciais trabalhistas, inclusive no concernente aos recolhimentos previdenciários, a honorários, a custas, a emolumentos ou a recolhimentos determinados em lei; ou decorrentes de execução de acordos firmados perante o Ministério Público do Trabalho, Comissão de Conciliação Prévia ou demais títulos que, por disposição legal, contiver força executiva.

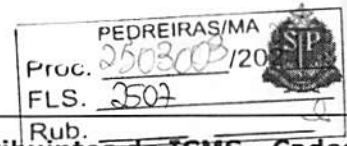

Consulta Cadastral

Cadastro de Contribuintes de ICMS - Cadesp

Início Consultas Atos de Ofício Configuração Sincronismo Isenções Energia Procurações Eletrônicas Encerramento

Imprimir

Voltar

IE: 177.427.143.110 CNPJ: 31.499.939/0001-76 Nome Empresarial: M.K.R. COMERCIO DE EQUIPAMENTOS LTDA	Situação: Ativo Data da Inscrição no Estado: 13/09/2018 Regime Estadual: SN Regime RFB: SN
--	---

Empresa - Geral

Nome Empresarial: M.K.R. COMERCIO DE EQUIPAMENTOS LTDA Natureza Jurídica: Sociedade Empresária Limitada Data início da Atividade: 13/09/2018 CNPJ da Matriz: 31.499.939/0001-76 Porte: Empresa de Pequeno Porte Capital Social: R\$ 95.400,00 Regime Estadual: SIMPLES NACIONAL Regime Especial de IE Única: Não	Data Início do regime: 01/01/2024 Regime Especial de IE Única por Município: Não
---	---

Estabelecimento - Geral

Nome Fantasia: M.K.R. CNPJ: 31.499.939/0001-76 IE: 177.427.143.110 NIRE: 35.6.0225856-1 Situação Cadastral: Ativo Ocorrência Fiscal: Ativa Tipo de Unidade: Unidade produtiva	Data da Inscrição no Estado: 13/09/2018 Data Início da IE: 13/09/2018 Data Início da Situação: 13/09/2018 Formas de Atuação: Estabelecimento Fixo
--	--

Tributário

Substituto Tributário: Não CPR: 1200 CPR-ST:	Desde: 13/09/2018 Data Início da CPR: 01/01/2024
CNAE Principal: 47.89-0/99 - Comércio varejista de outros produtos não especificados anteriormente CNAE Secundários: 33.14-7/10 - Manutenção e reparação de máquinas e equipamentos para uso geral não especificados anteriormente 33.21-0/00 - Instalação de máquinas e equipamentos industriais 46.45-1/01 - Comércio atacadista de instrumentos e materiais para uso médico, cirúrgico, hospitalar e de laboratórios 46.63-0/00 - Comércio atacadista de máquinas e equipamentos para uso industrial; partes e peças 46.64-8/00 - Comércio atacadista de máquinas, aparelhos e equipamentos para uso odonto-médico-hospitalar; partes e peças 46.65-6/00 - Comércio atacadista de máquinas e equipamentos para uso comercial; partes e peças 47.44-0/01 - Comércio varejista de ferragens e ferramentas	Data Início do CNAE Prin.: 13/09/2018 Data Início do CNAE Sec.: 13/09/2018 Data Início do CNAE Sec.: 13/09/2018 Data Início do CNAE Sec.: 13/09/2018 Data Início do CNAE Sec.: 13/09/2018 Data Início do CNAE Sec.: 13/09/2018 Data Início do CNAE Sec.: 13/09/2018
DRT: DRT-09 - ARAÇATUBA	Posto Fiscal: PF-10 - ARAÇATUBA



PREFEITURA MUNICIPAL DE ARAÇATUBA

PEDREIRAS/MA
Proc. 2503003/2024
FLS. 8508
Rub. _____

COMPROVANTE DE INSCRIÇÃO E DE SITUAÇÃO CADASTRAL DO MOBILIÁRIO MUNICIPAL

MOBILIÁRIO	CPF/CNPJ	INSCRIÇÃO ESTADUAL	FORMA DE LANÇAMENTO DO ISSQN	DATA DE CADASTRO
88483	31.499.939/0001-76	177.427.143.110	SIMPLES NACIONAL	26/09/2018

NOME/RAZÃO SOCIAL

M.K.R. COMERCIO DE EQUIPAMENTOS LTDA

LOGRADOURO	NÚMERO	COMPLEMENTO	CEP	BAIRRO	MUNICÍPIO	UF
RUA - MARECHAL MASCARENHAS DE MORAIS	88	SALA B	16075370	JARDIM PARQUE INDUSTRIAL	ARAÇATUBA	SP

CÓDIGO CNAE	DESCRIÇÃO DA ATIVIDADE ECONÔMICA PRINCIPAL
4789099	COMÉRCIO VAREJISTA DE OUTROS PRODUTOS NÃO ESPECIFICADOS ANTERIORMENTE

CÓDIGO CNAE	DESCRIÇÃO DA(S) ATIVIDADE(S) ECONÔMICA(S) SECUNDÁRIA(S)
3314710	Manutenção e reparação de máquinas e equipamentos para uso geral não especificados anteriormente
3321000	INSTALAÇÃO DE MÁQUINAS E EQUIPAMENTOS INDUSTRIAIS
4645101	Comercio atacadista de instrumentos e materiais para uso medico, cirurgico, hospitalares e laborat.
4663000	COMÉRCIO ATACADISTA DE MÁQUINAS E EQUIPAMENTOS PARA USO INDUSTRIAL; PARTES E PEÇAS
4664800	Comércio atacadista de máquinas, aparelhos e equipamentos para uso odonto-médico-hospitalar; partes e peças
4665600	Comércio atacadista de máquinas e equipamentos para uso comercial; partes e peças
4744001	COMÉRCIO VAREJISTA DE FERRAGENS E FERRAMENTAS

SÓCIO: 21413725856	WAGNER STANICHESKI	RESPONSÁVEL
--------------------	--------------------	-------------

SITUAÇÃO CADASTRAL	DATA DE ABERTURA	DATA DO ENCERRAMENTO
ATIVO	26/09/2018	/ /
CLASSIFICAÇÃO	DATA VIGÊNCIA	DATA DA ÚLTIMA ALTERAÇÃO
ISS VARIÁVEL	11/07/2026	25/07/2023

Autenticação Eletrônica:

Emitida às: 07:39:34 do dia 17/07/2024

Código de Verificação: 8718-2405-0746

CERTIDÃO ESPECÍFICA

CERTIFICAMOS QUE AS INFORMAÇÕES ABAIXO CONSTAM DOS DOCUMENTOS ARQUIVADOS NESTA JUNTA COMERCIAL E SÃO VIGENTES NA DATA DE SUA EXPEDIÇÃO.

AS INFORMAÇÕES DO CAMPO "OUTROS ARQUIVAMENTOS" SÃO RELATOS DOS ELEMENTOS CONSTANTES DE ARQUIVAMENTOS SELECIONADOS PELO REQUERENTE E PODEM TER SOFRIDO ALTERAÇÕES POSTERIORES.

SE HOUVER ARQUIVAMENTOS POSTERIORES, ESTA CERTIDÃO PERDERÁ SUA VALIDADE.

A AUTENTICIDADE DESTA CERTIDÃO E A EXISTÊNCIA DE ALTERAÇÕES POSTERIORES, SE HOUVER, PODERÃO SER CONSULTADAS NO SITE WWW.JUCESPONLINE.SP.GOV.BR, MEDIANTE O CÓDIGO DE AUTENTICIDADE INFORMADO AO FINAL DO DOCUMENTO.

TRANSFORMADA AUTOMATICAMENTE PARA LTDA - ART. 41 DA LEI 14.195 DE 26/08/2021

EMPRESA							
NIRE	REGISTRO	DATA DA CONSTITUIÇÃO	INÍCIO DAS ATIVIDADES	PRAZO DE DURAÇÃO			
35602258561		13/09/2018	04/09/2018	PRAZO INDETERMINADO			
NOME COMERCIAL						TIPO JURÍDICO	
M.K.R. COMERCIO DE EQUIPAMENTOS LTDA						LIMITADA UNIPessoal (E.P.P.)	
C.N.P.J.		ENDEREÇO			NÚMERO	COMPLEMENTO	
31.499.939/0001-76		RUA MARECHAL MASCARENHAS DE MORAES			88	SALA B	
BAIRRO		MUNICÍPIO		UF	CEP	MOEDA	VALOR CAPITAL
PARQUE INDUSTRIAL		ARACATUBA		SP	16075-370	R\$	95.400,00

OBJETO SOCIAL
COMÉRCIO VAREJISTA DE OUTROS PRODUTOS NÃO ESPECIFICADOS ANTERIORMENTE MANUTENÇÃO E REPARAÇÃO DE MÁQUINAS E EQUIPAMENTOS PARA USO GERAL NÃO ESPECIFICADOS ANTERIORMENTE COMÉRCIO ATACADISTA DE INSTRUMENTOS E MATERIAIS PARA USO MÉDICO, CIRÚRGICO, HOSPITALAR E DE LABORATÓRIOS COMÉRCIO ATACADISTA DE MÁQUINAS E EQUIPAMENTOS PARA USO INDUSTRIAL; PARTES E PEÇAS COMÉRCIO ATACADISTA DE MÁQUINAS E EQUIPAMENTOS PARA USO COMERCIAL; PARTES E PEÇAS EXISTEM OUTRAS ATIVIDADES

SÓCIO E ADMINISTRADOR							
NOME							
WAGNER STANICHESKI							
ENDEREÇO				NÚMERO	COMPLEMENTO		
ARY VILLELA MARTINS				294			
BAIRRO		MUNICÍPIO			UF	CEP	RG
CONDOMINIO HABIANA		ARACATUBA			SP	16052-900	272216318
CPF		CARGO					QUANTIDADE COTAS
214.137.258-56		SÓCIO E ADMINISTRADOR					95.400,00

DENOMINAÇÕES ANTERIORES
NÃO CONSTAM EM NOSSOS REGISTROS DENOMINAÇÕES ANTERIORES

OUTROS ARQUIVAMENTOS		
DATA	NÚMERO	
13/09/2018	815.287/18-5	

REGISTRO DA DECLARAÇÃO DE ENQUADRAMENTO DE EMPRESA DE PEQUENO PORTE – (EPP).		
DATA	NÚMERO	
02/10/2018	432.773/18-6	
<p>ARQUIVAMENTO DE BALANÇO REFERENTE O PERÍODO DE 13/09/2018 À 30/09/2018 .</p> <p>DECISÃO DO TITULAR DATADA DE 30/09/2018: DEMONSTRAÇÃO FINANCEIRA, ARQUIVAMENTO DO BALANÇO DE 13/09/2018 A 30/09/2018</p>		
DATA	NÚMERO	
23/11/2018	503.103/18-4	
<p>RETIRA-SE DA SOCIEDADE VALERIA STANICHESKI, NACIONALIDADE BRASILEIRA, RAÇA/COR: NÃO DECLARADA., CPF: 351.626.258-33, RG/RNE: 402622716 - SP, RESIDENTE À RUA AMERICA DO SUL, 782, VILA CARVALHO, ARACATUBA - SP, CEP 16025-300, NA SITUAÇÃO DE SÓCIO E ADMINISTRADOR, ASSINANDO PELA EMPRESA.</p> <p>ADMITIDO WAGNER STANICHESKI, NACIONALIDADE BRASILEIRA, RAÇA/COR: BRANCA, CPF: 214.137.258-56, RG/RNE: 272216318 - SP, RESIDENTE À ARY VILLELA MARTINS, 294, CONDOMINIO HABIANA, ARACATUBA - SP, CEP 16052-900, NA SITUAÇÃO DE SÓCIO E ADMINISTRADOR, ASSINANDO PELA EMPRESA, COM VALOR DE PARTICIPAÇÃO NA SOCIEDADE DE \$ 95.400,00.</p> <p>CONSOLIDAÇÃO CONTRATUAL DA MATRIZ.</p>		
DATA	NÚMERO	
28/02/2019	108.208/19-9	
<p>DECISÃO DO TITULAR DATADA DE 04/02/2019: DEMONSTRAÇÃO FINANCEIRA, FOI LEVANTADO O BALANÇO PATRIMONIAL EM 31/12/2018 E APROVADO.</p>		
DATA	NÚMERO	
28/02/2019	108.209/19-2	
<p>ARQUIVAMENTO DE BALANÇO REFERENTE O PERÍODO DE 13/09/2018 À 31/12/2018 .</p>		
DATA	NÚMERO	
30/06/2020	175.387/20-5	
<p>ARQUIVAMENTO DE BALANÇO REFERENTE O PERÍODO DE 01/01/2019 À 31/12/2019 .</p> <p>DECISÃO DO TITULAR DATADA DE 16/03/2020: DEMONSTRAÇÃO FINANCEIRA, AO 16 (DECIMO SEXTO) DIA DO M S DE MARCO DE 2020 S 17:00 HORAS, NA SEDE DA EMPRESA M.K.R. COMERCIO DE EQUIPAMENTOS EIRELI EPP, NA CIDADE DE ARACATUBA, ESTADO DE SAO PAULO, NA RUA MARECHAL MASCARENHAS DE MORAES, 88, SALA B, PARQUE INDUSTRIAL, CEP 16.075-370, ESTEVE PRESENTE: WAGNER STANICHESKI, BRASILEIRO, CASADO SOB REGIME DE COMUNHAO PARCIAL DE BENS, EMPRESARIO, RESIDENTE E DOMICILIADO NA RUA ARY VILLELA MARTINS, 294, BAIRRO CONDOMINIO HABIANA I, CEP 16.052-900, NESTE MUNICIPIO DE ARACATUBA, ESTADO DE SAO PAULO, NASCIDO AOS 23/09/1976, PORTADOR DA CEDULA DE RG 27.221.631-8 SSP/SP E DO CPF 214.137.258-56. CONSIDERANDO QUE: FOI LEVANTADO O BALANÇO PATRIMONIAL EM 31/12/2019 E APROVADO, POR MEIO DO QUAL SE VERIFICOU A APURACAO DE LUCROS E RESULTADOS DISPONIVEIS.</p>		
DATA	NÚMERO	
27/08/2020	250.442/20-6	
<p>ARQUIVAMENTO DE BALANÇO REFERENTE O PERÍODO DE 01/01/2019 À 31/12/2019 .</p> <p>DECISÃO DO TITULAR DATADA DE 16/03/2020: DEMONSTRAÇÃO FINANCEIRA, AO 16 (DECIMO SEXTO) DIA DO M S DE MARCO DE 2020 S 17:00 HORAS, NA SEDE DA EMPRESA M.K.R. COMERCIO DE EQUIPAMENTOS EIRELI EPP, NA CIDADE DE ARACATUBA, ESTADO DE SAO PAULO, NA RUA MARECHAL MASCARENHAS DE MORAES, 88, SALA B, PARQUE INDUSTRIAL, CEP 16.075-370, ESTEVE PRESENTE: WAGNER STANICHESKI, BRASILEIRO, CASADO SOB REGIME DE COMUNHAO PARCIAL DE BENS, EMPRESARIO, RESIDENTE E DOMICILIADO NA RUA ARY VILLELA MARTINS, 294, BAIRRO CONDOMINIO HABIANA I, CEP 16.052-900, NESTE MUNICIPIO DE ARACATUBA, ESTADO DE SAO PAULO, NASCIDO AOS 23/09/1976, PORTADOR DA</p>		

CEDULA DE RG 27.221.631-8 SSP/SP E DO CPF 214.137.258-56. CONSIDERANDO QUE: FOI LEVANTADO O BALANCO PATRIMONIAL EM 31/12/2019 E APROVADO, POR MEIO DO QUAL SE VERIFICOU A APURACAO DE LUCROS E RESULTADOS DISPONIVEIS.

DATA	NUMERO
19/02/2021	043.478/21-9

ARQUIVAMENTO DE BALANÇO REFERENTE O PERÍODO DE 01/01/2019 À 31/12/2019 .

DECISÃO DO TITULAR DATADA DE 16/03/2020: DEMONSTRAÇÃO FINANCEIRA, AO 16 (DECIMO SEXTO) DIA DO M S DE MARCO DE 2020 S 17:00 HORAS, NA SEDE DA EMPRESA M.K.R. COMERCIO DE EQUIPAMENTOS EIRELI EPP, NA CIDADE DE ARACATUBA, ESTADO DE SAO PAULO, NA RUA MARECHAL MASCARENHAS DE MORAES, 88, SALA B, PARQUE INDUSTRIAL, CEP 16.075-370, ESTEVE PRESENTE: WAGNER STANICHESKI, BRASILEIRO, CASADO SOB REGIME DE COMUNHAO PARCIAL DE BENS, EMPRESARIO, RESIDENTE E DOMICILIADO NA RUA ARY VILLELA MARTINS, 294, BAIRRO CONDOMINIO HABIANA I, CEP 16.052-900, NESTE MUNICIPIO DE ARACATUBA, ESTADO DE SAO PAULO, NASCIDO AOS 23/09/1976, PORTADOR DA CEDULA DE RG 27.221.631-8 SSP/SP E DO CPF 214.137.258-56. CONSIDERANDO QUE: FOI LEVANTADO O BALANCO PATRIMONIAL EM 31/12/2019 E APROVADO, POR MEIO DO QUAL SE VERIFICOU A APURACAO DE LUCROS E RESULTADOS DISPONIVEIS.

ÚLTIMO DOCUMENTO ARQUIVADO

DATA	NUMERO
19/02/2021	043.478/21-9

ARQUIVAMENTO DE BALANÇO REFERENTE O PERÍODO DE 01/01/2019 À 31/12/2019 .

DECISÃO DO TITULAR DATADA DE 16/03/2020: DEMONSTRAÇÃO FINANCEIRA, AO 16 (DECIMO SEXTO) DIA DO M S DE MARCO DE 2020 S 17:00 HORAS, NA SEDE DA EMPRESA M.K.R. COMERCIO DE EQUIPAMENTOS EIRELI EPP, NA CIDADE DE ARACATUBA, ESTADO DE SAO PAULO, NA RUA MARECHAL MASCARENHAS DE MORAES, 88, SALA B, PARQUE INDUSTRIAL, CEP 16.075-370, ESTEVE PRESENTE: WAGNER STANICHESKI, BRASILEIRO, CASADO SOB REGIME DE COMUNHAO PARCIAL DE BENS, EMPRESARIO, RESIDENTE E DOMICILIADO NA RUA ARY VILLELA MARTINS, 294, BAIRRO CONDOMINIO HABIANA I, CEP 16.052-900, NESTE MUNICIPIO DE ARACATUBA, ESTADO DE SAO PAULO, NASCIDO AOS 23/09/1976, PORTADOR DA CEDULA DE RG 27.221.631-8 SSP/SP E DO CPF 214.137.258-56. CONSIDERANDO QUE: FOI LEVANTADO O BALANCO PATRIMONIAL EM 31/12/2019 E APROVADO, POR MEIO DO QUAL SE VERIFICOU A APURACAO DE LUCROS E RESULTADOS DISPONIVEIS.

FIM DAS INFORMAÇÕES PARA NIRE: 35602258561
 DATA DA ÚLTIMA ATUALIZAÇÃO DA BASE DE DADOS: 17/07/2024

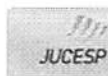

documento
assinado
digitalmente

Certidão Específica. Documento certificado por MARIA CRISTINA FREI, Secretária Geral da Jucesp. A Junta Comercial do Estado de São Paulo garante a autenticidade deste documento quando visualizado diretamente no portal www.jucesponline.sp.gov.br sob o número de autenticidade 242794855, quarta-feira, 17 de julho de 2024 às 08:06:15.

CERTIDÃO SIMPLIFICADA

CERTIFICAMOS QUE AS INFORMAÇÕES ABAIXO CONSTAM DOS DOCUMENTOS ARQUIVADOS NESTA JUNTA COMERCIAL E SÃO VIGENTES NA DATA DE SUA EXPEDIÇÃO.

SE HOUVER ARQUIVAMENTOS POSTERIORES, ESTA CERTIDÃO PERDERÁ SUA VALIDADE.

A AUTENTICIDADE DESTA CERTIDÃO E A EXISTÊNCIA DE ARQUIVAMENTOS POSTERIORES, SE HOUVER, PODERÃO SER CONSULTADAS NO SITE WWW.JUCESPONLINE.SP.GOV.BR, MEDIANTE O CÓDIGO DE AUTENTICIDADE INFORMADO AO FINAL DO DOCUMENTO.

TRANSFORMADA AUTOMATICAMENTE PARA LTDA - ART. 41 DA LEI 14.195 DE 26/08/2021

EMPRESA							
NIRE	REGISTRO	DATA DA CONSTITUIÇÃO	INÍCIO DAS ATIVIDADES	PRAZO DE DURAÇÃO			
35602258561		13/09/2018	04/09/2018	PRAZO INDETERMINADO			
NOME COMERCIAL						TIPO JURÍDICO	
M.K.R. COMERCIO DE EQUIPAMENTOS LTDA						LIMITADA UNIPessoal (E.P.P.)	
C.N.P.J.		ENDEREÇO			NÚMERO	COMPLEMENTO	
31.499.939/0001-76		RUA MARECHAL MASCARENHAS DE MORAES			88	SALA B	
BAIRRO	MUNICÍPIO	UF	CEP	MOEDA	VALOR CAPITAL		
PARQUE INDUSTRIAL	ARACATUBA	SP	16075-370	R\$	95.400,00		

OBJETO SOCIAL
<p>COMÉRCIO VAREJISTA DE OUTROS PRODUTOS NÃO ESPECIFICADOS ANTERIORMENTE MANUTENÇÃO E REPARAÇÃO DE MÁQUINAS E EQUIPAMENTOS PARA USO GERAL NÃO ESPECIFICADOS ANTERIORMENTE COMÉRCIO ATACADISTA DE INSTRUMENTOS E MATERIAIS PARA USO MÉDICO, CIRÚRGICO, HOSPITALAR E DE LABORATÓRIOS COMÉRCIO ATACADISTA DE MÁQUINAS E EQUIPAMENTOS PARA USO INDUSTRIAL; PARTES E PEÇAS COMÉRCIO ATACADISTA DE MÁQUINAS E EQUIPAMENTOS PARA USO COMERCIAL; PARTES E PEÇAS EXISTEM OUTRAS ATIVIDADES</p>

SÓCIO E ADMINISTRADOR					
NOME					
WAGNER STANICHESKI					
ENDEREÇO			NÚMERO	COMPLEMENTO	
ARY VILLELA MARTINS			294		
BAIRRO	MUNICÍPIO	UF	CEP	RG	
CONDOMINIO HABIANA	ARACATUBA	SP	16052-900	272216318	
CPF	CARGO			QUANTIDADE COTAS	
214.137.258-56	SÓCIO E ADMINISTRADOR			95.400,00	

ÚLTIMO DOCUMENTO ARQUIVADO	
DATA	NÚMERO
19/02/2021	043.478/21-9
<p>ARQUIVAMENTO DE BALANÇO REFERENTE O PERÍODO DE 01/01/2019 À 31/12/2019 .</p> <p>DECISÃO DO TITULAR DATADA DE 16/03/2020: DEMONSTRAÇÃO FINANCEIRA, AO 16 (DECIMO SEXTO) DIA DO M S DE MARCO DE 2020 S 17:00 HORAS, NA SEDE DA EMPRESA M.K.R. COMERCIO DE EQUIPAMENTOS EIRELI EPP, NA CIDADE DE ARACATUBA, ESTADO DE SAO PAULO, NA RUA MARECHAL MASCARENHAS DE MORAES, 88, SALA B, PARQUE INDUSTRIAL, CEP 16.075-370, ESTEVE PRESENTE: WAGNER STANICHESKI, BRASILEIRO, CASADO SOB REGIME DE COMUNHAO PARCIAL DE BENS, EMPRESARIO, RESIDENTE E DOMICILIADO NA RUA ARY VILLELA MARTINS, 294, BAIRRO CONDOMINIO HABIANA I,</p>	

CEP 16.052-900, NESTE MUNICIPIO DE ARACATUBA, ESTADO DE SAO PAULO, NASCIDO AOS 23/09/1976, PORTADOR DA CEDULA DE RG 27.221.631-8 SSP/SP E DO CPF 214.137.258-56. CONSIDERANDO QUE: FOI LEVANTADO O BALANCO PATRIMONIAL EM 31/12/2019 E APROVADO, POR MEIO DO QUAL SE VERIFICOU A APURACAO DE LUCROS E RESULTADOS DISPONIVEIS.

FIM DAS INFORMAÇÕES PARA NIRE: 35602258561
DATA DA ÚLTIMA ATUALIZAÇÃO DA BASE DE DADOS: 17/07/2024



Certidão Simplificada, Documento certificado por MARIA CRISTINA FREI, Secretária Geral da Jucesp. A Junta Comercial do Estado de São Paulo, garante a autenticidade deste documento quando visualizado diretamente no portal www.jucesponline.sp.gov.br sob o número de autenticidade 242794818, quarta-feira, 17 de julho de 2024 às 08:05:34.

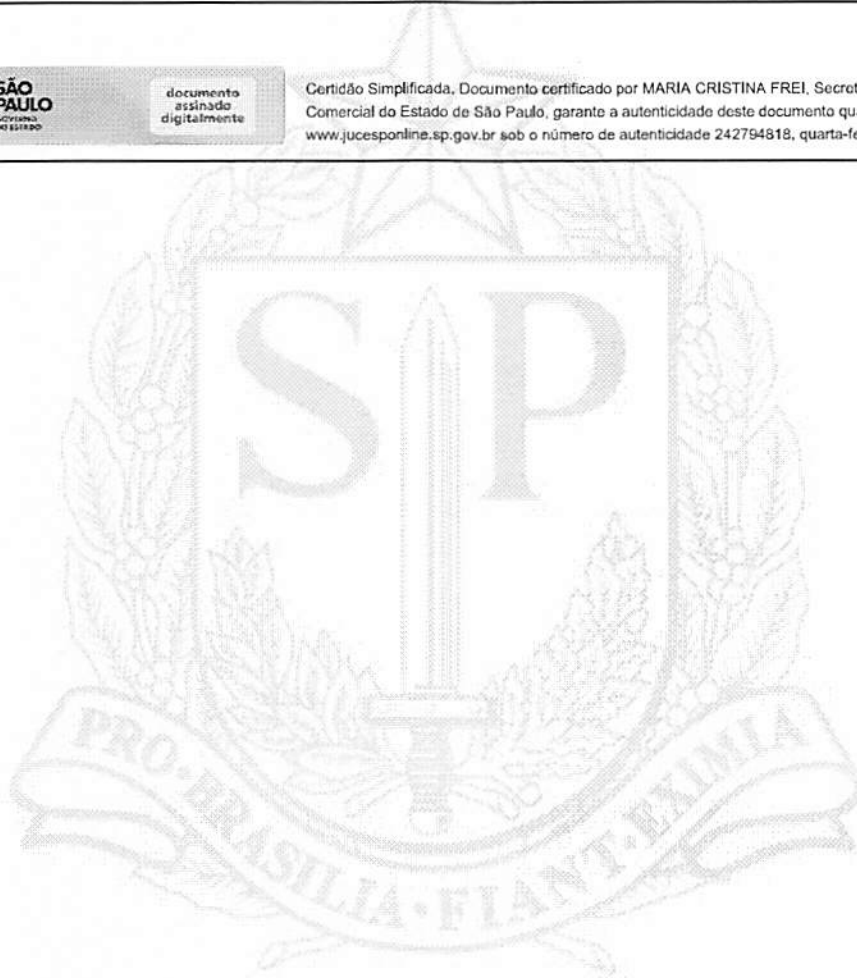



Prefeitura Municipal de Araçatuba
Secretaria Municipal de Saúde
Serviço de Almoxarifado e Suprimentos

PEDREIRAS/MA
Proc. 2303003 /202
FLS. 2514
Rub. _____

ATESTADO DE CAPACIDADE TÉCNICA

Atestamos, a pedido da interessada e para fins de participação em processos licitatórios, que a empresa **M.K.R COMERCIO DE QUEIPAMENTOS EIRELLI EPP**, inscrita no *CNPJ sob o n.º 31.499.939/0001-76*, estabelecida na Rua Marechal Mascarenhas de Moraes n.º 88, bairro Industrial, CEP 16075-370 cidade de Araçatuba – São Paulo, nos forneceu materiais permanentes, conforme relacionado na tabela abaixo. Ressaltamos ainda que a Empresa em questão honrou o seu compromisso com esta Secretaria dentro dos prazos estipulados, cumprindo satisfatoriamente as exigências, e até a presente data **NADA CONSTA** que possa desaboná-la.

Nota Fiscal	Empenho	Código	Descrição	Unid.	Quant.	Valor Unit. (RS)
1760	20668/2019	22804	BALANÇA ADULTO PARA 200 KG, DIGITAL GARANTIA MINIMA DE 12 MESES	UN	13	720,00
1760	20668/2019	44448	BALANÇA DIGITAL TIPO PROFISSIONAL PORTATIL, CAPACIDADE DE PESAGEM DE 200KG	UN	4	680,00
1759	20668/2019	22804	BALANÇA ADULTO PARA 200 KG, DIGITAL GARANTIA MINIMA DE 12 MESES	UN	28	720,00

Sem mais para o momento, nos colocamos à disposição para quaisquer esclarecimentos.

Araçatuba, 25 de janeiro de 2024.

[Handwritten signature]
Abiezer Antônio Benante da Silva
Dirigente Administrativo

2.º TABELIÃO DE NOTAS E PROTESTO DE ARAÇATUBA - SP.
Oficial: JOÃO BRAZ FERRER
Rua Carlos Gomes, 54 - Centro - CEP 16.019-010, Fone: (15) 3625-8016 / 3621-4725

RECONHEÇO por SEMELHANÇA C/ VALOR DECLARADO (firmais) de:
(1) ABIEZER ANTONIO BENANTE DA SILVA
Araçatuba, 30 de janeiro de 2024

Em test.,
JOÃO BRAZ FERRER TABELIÃO
Viz: 12, 81, C: 26640 C10049AA0315008

112458
FIRMA
VALOR ECONÔMICO 1
C10049AA0315008

a - CEP 16025-347 Araçatuba/SP
almoxarifado.saude@aracatuba.sp.gov.br

O presente documento digital foi conferido com o original e assinado digitalmente por JOÃO BRAZ FERRER, em terça-feira, 30 de janeiro de 2024 14:39:02 GMT-03:00, CNS: 11.245-8 - 2.º CARTÓRIO DE NOTAS E PROTESTOS/SP, nos termos da medida provisória N. 2.200-2 de 24 de agosto de 2001. Sua autenticidade deverá ser confirmada no endereço eletrônico www.cenad.org.br/autenticidade. O presente documento digital pode ser convertido em papel por meio de autenticação no Tabelionato de Notas. Provedor n.º 100/2020 CNJ - artigo 22.

M.K.R. EQUIPAMENTOS

M.K.R. COMERCIO DE EQUIPAMENTOS EIRELI
Rua Marechal Mascarenhas de Moraes 88,
Bairro: Industrial Sala B, CEP: 16075-370
Fone: (18) 3621-2782 Araçatuba/SP
E-mail: faturamento@kcrequipamentos.com.br

DANFE

DOCUMENTO
AUXILIAR DA NOTA
FISCAL ELETRÔNICA

0-ENTRADA
1-SAÍDA

1

Nº: 000.001.759
SÉRIE: 001
FOLHA: 1/1



CHAVE DE ACESSO
Proc. _____/202____
3520 0231 4999 1900 0176 5500 1000 0017 5913 6870 9134

Consulta de autenticidade no portal nacional de NF-e
www.nfe.fazenda.gov.br/portal
ou no site da Sefaz Autorizadora

NATUREZA DA OPERAÇÃO VENDAS DE MERC. ADQUIRIDAS E/OU RECEBIDAS DE TERCEIROS		PROTOCOLO DE AUTORIZAÇÃO DE USO 135200148358194 21/02/2020 09:56:31
INSCRIÇÃO ESTADUAL 177427143110	INSCRIÇÃO ESTADUAL DO SUBST. TRIBUT.	CNPJ 31.499.939/0001-76

DESTINATÁRIO / REMETENTE		CNPJ / CPF 45.511.847/0001-79	DT. DA EMISSÃO 21/02/2020
NOME / RAZÃO SOCIAL MUNICÍPIO DE ARACATUBA		BAIRRO / DISTRITO VILA SAO PAULO	CEP 16015-435
ENDEREÇO RUA COELHO NETO, nº 73, PACO MUNICIPAL		UF SP	DT. DA SAÍDA 21/02/2020
MUNICÍPIO ARACATUBA	UF SP	FONE / FAX (18) 3607-6668	INSCR. ESTADUAL ISENTO
HORA DA SAÍDA 09:55:00			
FATURA / DUPLICATA 001 22/03/2020 20.160,00			

BASE DE CÁLCULO DO ICMS 20.160,00	VALOR DO ICMS 3.628,80	BASE DE CÁLC. DO ICMS S.T. 0,00	VALOR DO ICMS S.T. 0,00	VALOR TOTAL DOS PRODUTOS 20.160,00	
VALOR DO FRETE 0,00	VALOR DO SEGURO 0,00	DESCONTO 0,00	OUTRAS DESP. ACESSÓRIAS 0,00	VALOR TOTAL DO IPI 0,00	VALOR TOTAL DA NOTA 20.160,00

TRANSPORTADOR / VOLUMES TRANSPORTADOS		FRETE/CONTA 0-Emitente	CÓDIGO ANTT	PLACA/VEÍC	UF	CNPJ / CPF
NOME / RAZÃO SOCIAL		MUNICÍPIO		UF	INSCRIÇÃO ESTADUAL	
ENDEREÇO						
QUANTIDADE 28	ESPÉCIE CX	MARCA	NUMERAÇÃO 0	PESO BRUTO 476,000	PESO LÍQUIDO 476,000	

CÓD.	DESCR. PRODUTO/SERVIÇO	NCM/SH	CST	CFOP	UN	QD	VR.UNIT.	VR.TOTAL	BS.ICMS	VR.ICMS	IPI	%ICMS	%IPI	TRIB.
009.7	BALANCA ELETRONICA, MARCA LIDER, MOD. P-200C CAP. 200 KG DIV. 100 G ACO CARBONO 0,30 X 0,40 M LD 1050 NUMERO DE SERIE: 72257 72258 72259 72260 72261 72262 72263 72264 72265 72266 72267 72268 72269 72270 72271 72272 72273 72274 72275 72276 72277 72278 72279 72280 72281 72282 72283 72284	84231000	000	5102	UN	28,00	720,00	20.160,00	20.160,00	3.628,80	0,00	18,00	0,00	7.418,88

PEDREIRAS/MA
Proc. 2903003/202 4
FLS. 2515
Rub. _____

DADOS ADICIONAIS TOTAL APROXIMADO DE TRIBUTOS FEDERAIS, ESTADUAIS: R\$7418,88 LOCAL DE ENTREGA: RUA COELHO NETO, 1999 VILA NOVA - ARACATUBA-SP - CNPJ: 45.511.847/0001-7 **CONFIRA A MERCADORIA NO ATO DO RECEBIMENTO. NÃO ACEITAMOS RECLAMAÇÕES POSTERIORES, NA DÚVIDA CONTATE ANTES DO ACEITE.** COND. DE PAGAMENTO A PRAZO: BOLETO BANCÁRIO ANEXADO A ESTA NOTA FISCAL. NÃO AUTORIZADO PAGAMENTO VIA DEPÓSITO/TRANSFERÊNCIA BANCÁRIA SEM AUTORIZAÇÃO DO FINANCIERO@LIDERBALANCAS.COM.BR REFERENTE A AUTORIZAÇÃO DE FORNECIMENTO 5450/2020 DE 20/01/2020. REFERENTE AO PREGÃO PRESENCIAL 082/2019. DADOS BANCÁRIOS M.K.R. - BANCO DO BRASIL AG: 7646-5 E C/C 104-X MKR EQUIPAMENTOS. AGENDAMENTO PREVIO COM ALINE 18 3636 1130	RESERVADO AO FISCO
---	--------------------

Powered by Forsoft - www.forssoft.com.br

RECEBEMOS DE M.K.R. COMERCIO DE EQUIPAMENTOS EIRELI OS PRODUTOS E/OU SERVIÇOS CONSTANTES DA NOTA FISCAL ELETRÔNICA INDICADA AO LADO. EMISSÃO: 21/02/2020 VALOR TOTAL: 20.160,00 DESTINATÁRIO: MUNICÍPIO DE ARACATUBA - RUA COELHO NETO, 73, VILA SAO PAULO, ARACATUBA, SP		NF-e Nº: 000.001.759 SÉRIE: 001
Data de Recebimento	Identificação e Assinatura do Recebedor	

M.K.R EQUIPAMENTOS

M.K.R. COMERCIO DE EQUIPAMENTOS EIRELI
Rua Marechal Mascarenhas de Moraes 88,
Bairro: Industrial Sala B, CEP: 16075-370
Fone: (18) 3621-2782 Araçatuba/SP
E-mail: faturamento@kcrequipamentos.com.br

DANFE

DOCUMENTO
AUXILIAR DA NOTA
FISCAL ELETRÔNICA

0-ENTRADA
1-SAÍDA

1

Nº: 000.001.760
SÉRIE: 001
FOLHA: 1/1



CHAVE DE ACESSO

3520 0231 4999 3900 0176 5500 1000 0017 6012 4543 1503

Consulta de autenticidade no portal nacional da NF-e
www.nfe.fazenda.gov.br/portal
ou no site da Sefaz Autorizadora

NATUREZA DA OPERAÇÃO
VENDAS DE MERC. ADQUIRIDAS E/OU RECEBIDAS DE TERCEIROS

PROTOCOLO DE AUTORIZAÇÃO DE USO
135200148359617 21/02/2020 09:56:51

INSCRIÇÃO ESTADUAL
177427143110

INSCRIÇÃO ESTADUAL DO SUBST. TRIBUT.

CNPJ
31.499.939/0001-76

DESTINATÁRIO / REMETENTE

NOME / RAZÃO SOCIAL MUNICÍPIO DE ARACATUBA		CNPJ / CPF 45.511.847/0001-79		DT. DA EMISSÃO 21/02/2020	
ENDEREÇO RUA COELHO NETO, nº 73, PACO MUNICIPAL			BAIRRO / DISTRITO VILA SAO PAULO		CEP 16015-435
MUNICÍPIO ARACATUBA		UF SP	FONE / FAX (18) 3607-6668	INSCR. ESTADUAL ISENTO	HORA DA SAÍDA 09:58:00
FATURA / DUPLICATA 001 22/03/2020 12.080,00					

CÁLCULO DO IMPOSTO

BASE DE CÁLCULO DO ICMS 12.080,00	VALOR DO ICMS 2.174,40	BASE DE CÁLC. DO ICMS S.T. 0,00	VALOR DO ICMS S.T. 0,00	VALOR TOTAL DOS PRODUTOS 12.080,00	
VALOR DO FRETE 0,00	VALOR DO SEGURO 0,00	DESCONTO 0,00	OUTRAS DESP. ACESSÓRIAS 0,00	VALOR TOTAL DO IPI 0,00	VALOR TOTAL DA NOTA 12.080,00

TRANSPORTADOR / VOLUMES TRANSPORTADOS

NOME / RAZÃO SOCIAL		FRETE/CONTA 0-Emitente	CÓDIGO ANTT	PLACA/VEÍC	UF	CNPJ / CPF
ENDEREÇO		MUNICÍPIO			UF	INSCRIÇÃO ESTADUAL
QUANTIDADE 17	ESPÉCIE CX	MARCA	NUMERAÇÃO 0	PESO BRUTO 289,000	PESO LÍQUIDO 289,000	

DADOS DOS PRODUTOS / SERVIÇOS

CÓD.	DESCR.PRODUTO/SERVIÇO	NCM/SH	CST	CFOP	UN	QD	VR.UNIT.	VR.TOTAL	BS.ICMS	VR.ICMS	IPI	%ICMS	%IPI	TRIB.
009.7	BALANCA ELETRONICA, MARCA LIDER, MOD. P-200C CAP. 200 KG DIV. 100 G ACO CARBONO 0,30 X 0,40 M LD 1050 NUMERO DE SERIE: 72285 72286 72287 72288 72289 72290 72291 72292 72293 72294 72295 72296 72297	84231000	000	5102	UN	13,00	720,00	9.360,00	9.360,00	1.684,80	0,00	18,00	0,00	3.444,48
013.12	BALANCA ELETRONICA, MARCA LIDER, MOD. P-200M CAP. 200 KG DIV. 100 G ACO CARBONO 0,28 X 0,32 M DISPLAY CRISTAL LIQUIDO NUMERO DE SERIE: 72342 72343 72344 72345	84231000	000	5102	UN	4,00	680,00	2.720,00	2.720,00	489,60	0,00	18,00	0,00	1.000,96

PEDREIRAS/MA
Proc. 503603 / 202 2
FLS. 2516
Rub. _____

DADOS ADICIONAIS

TOTAL APROXIMADO DE TRIBUTOS FEDERAIS, ESTADUAIS: R\$4445,44 LOCAL DE ENTREGA: RUA COELHO NETO, 1999 VILA NOVA - ARACATUBA-SP - CNPJ: 45.511.847/0001-7 **CONFIRA A MERCADORIA NO ATO DO RECEBIMENTO. NÃO ACEITAMOS RECLAMAÇÕES POSTERIORES, NA DÚVIDA CONTATE ANTES DO ACEITE.** COND. DE PAGAMENTO A PRAZO: BOLETO BANCÁRIO ANEXADO A ESTA NOTA FISCAL. NÃO AUTORIZADO PAGAMENTO VIA DEPOSITO/TRANSFERENCIA BANCARIA SEM AUTORIZAÇÃO DO FINANCEIRO@LIDERBALANCAS.COM.BR REFERENTE A AUTORIZAÇÃO DE FORNECIMENTO 5450/2020 DE 20/01/2020. REFERENTE AO PREGÃO PRESENCIAL 082/2019. DADOS BANCÁRIOS M.K.R. - BANCO DO BRASIL AG: 7616-5 E C/C 104-X MKR EQUIPAMENTOS. AGENDAMENTO PREVIO COM ALINE 18 3636 1130

RESERVADO AO FISCO

Powered by Forsoft - www.forsoft.com.br

RECEBEMOS DE M.K.R. COMERCIO DE EQUIPAMENTOS EIRELI OS PRODUTOS E/OU SERVIÇOS CONSTANTES DA NOTA FISCAL ELETRÔNICA INDICADA AO LADO. EMISSÃO: 21/02/2020 VALOR TOTAL: 12.080,00 DESTINATÁRIO: MUNICÍPIO DE ARACATUBA - RUA COELHO NETO, 73, VILA SAO PAULO, ARACATUBA, SP		NF-e Nº: 000.001.760 SÉRIE: 001
Data de Recebimento	Identificação e Assinatura do Recebedor	

PEDREIRAS/MA	
Proc.	2503003/202 4
FLS.	2512 3
Rub.	



Imagem meramente ilustrativa.

A Líder Balanças traz a linha P150C/P180C/P200C/P300C, a qual é composta de balança digital e antropômetro, um produto de alta tecnologia, excelente qualidade e confiabilidade, além de possuir grande facilidade de uso e precisão. Nosso produto foi criado obedecendo as mais rigorosas normas técnicas e está aliado a uma experiência no mercado de mais de seis décadas, dedicadas exclusivamente à medição de massa e aplicadas à satisfação das necessidades de nossos clientes.

As balanças P150C/P180C/P200C/P300C são compostas por um sistema eletrônico dedicado a operações de pesagem. A medição de altura é realizada através de régua antropométrica, indicada para uso em pessoas, sendo de fabricação totalmente nacional. Ela é ideal para ser utilizada em clínicas médicas, farmácias, drogarias, hospitais, academias, residências, etc.

É um equipamento construído com, célula de carga central, com 5 limitadores de proteção contra sobrecarga podendo chegar até 150% da capacidade sem danos ao sensor, o sistema conta com correção automática de temperatura, inibindo totalmente possíveis erros na medição. É um produto fabricado em aço carbono, equipada com pés de borracha ajustáveis ao solo, display de LED vermelho ou LCD de fácil leitura, 6 dígitos e 14,2mm estão presentes inúmeros recursos de software totalmente configuráveis.

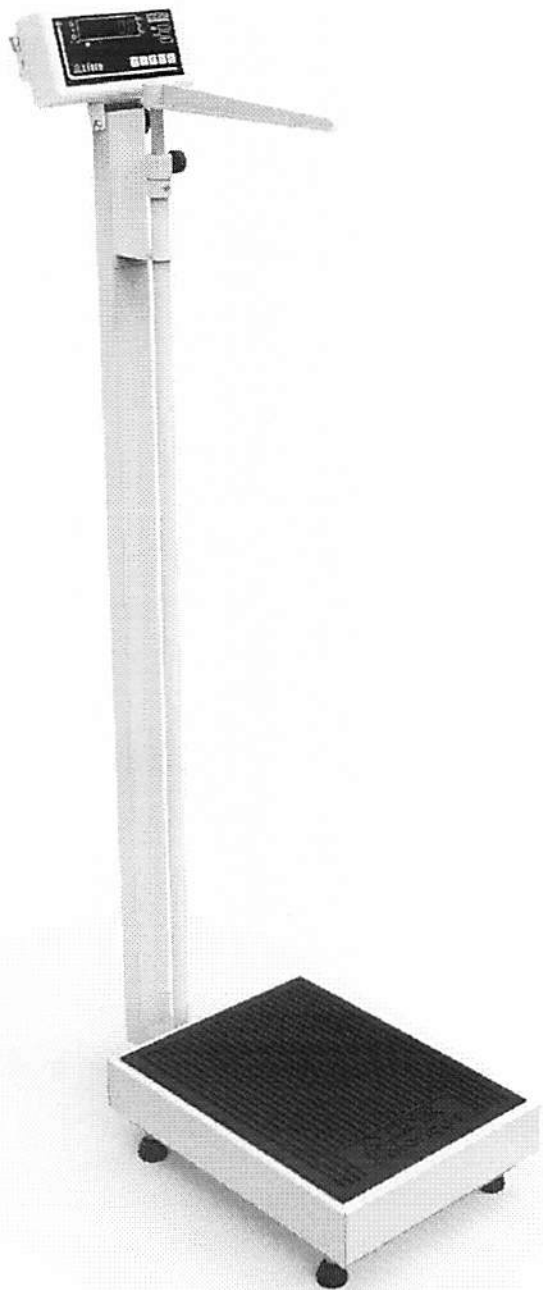
P150C/P180C/P200C/P300C balança antropométrica, para 150 a 300kg

Principais benefícios

- Facilidade de instalação e operação;
- Sistema de medida de peso central que minimiza o erro de canto e a variação de peso com a temperatura;
- Simplicidade, robustez e baixo custo de manutenção;
- Baixo consumo de energia;
- Assistência técnica em todo o Brasil;

Este produto foi desenvolvido sob um rigoroso critério de precisão, conforme Portaria 236/94 do INMETRO e foi projetado para acelerar o ritmo e desempenho de trabalhos com cuidados de animais em consultórios, clínicas e haras, com absoluta segurança e confiabilidade, podendo atender a todas as demandas e necessidades, possuindo ainda diversas funções automáticas, as quais agilizam ainda mais os processos, tornando as tarefas do dia a dia mais rápidas e precisas.

Proc.	PEDREIRAS/MA 2503003/202 4
FLS.	2518
Rub.	

Especificações Gerais	
Classe de exatidão	Classe III, conforme portaria 236/94 do INMETRO.
Divisão mínima	50 a 100g
Capacidade	Modelo P150C 150kg; Modelo P180C 180kg; Modelo P200C 200kg; Modelo P300C 300kg;
Display	Tipo Led 6 dígitos, 7 segmentos mais ponto decimal. Dimensões do dígito 14,2mm x 9,8mm; Tipo LCD* (liquid cristal display) 6 dígitos, 7 segmentos mais ponto decimal. Dimensões do dígito 15mm x 7,0mm;
Indicador	Com acabamento em ABS ou aço inoxidável*, com as seguintes dimensões: A 95 x L 185 x P 47 (Versão em ABS) A 93 x L 182 x P 47 (Versão em aço inoxidável*) A = Altura, L = Largura e P = Profundidade.
Acabamento/Estrutura	Fabricada em aço carbono ou em aço inoxidável* 304 com piso em borracha antiderrapante, sistema de controle (terminal) em ABS ou aço inoxidável* 304, possuindo ainda a régua antropométrica com escala de 1,00m a 2,10m, conforme detalhes abaixo, podendo ainda ser personalizada conforme as necessidades dos clientes.
	Indicador Com acabamento em ABS ou aço inoxidável* 304, com as seguintes dimensões: A 95 x L 185 x P 47 (Versão em ABS) A 93 x L 182 x P 47 (Versão em aço inoxidável*) A = Altura, L = Largura e P = Profundidade.
	Teclado Membrana com 4 teclas de fácil digitação, resistência mecânica > 1.000.000 toques por tecla + tecla/botão liga-desliga.
	Coluna* Coluna com 1m* de comprimento.
	Base A 120 x L 300 x P 400 até A 120 x L 500 x P 600 (em aço carbono ou inoxidável* 304); A = Altura, L = Largura e P = Profundidade. Nota: Conforme a tabela de dimensões no final deste folder, sendo que outras medidas podem ser feitas de acordo com a solicitação e necessidades do cliente.
	Plataforma A plataforma de pesagem é feita em PP (polipropileno), porém, pode ser aço carbono* ou aço inoxidável* 304, todas com piso em borracha antiderrapante.
	Braço antropométrico Em PP (polipropileno).
	Régua antropométrica Em aço carbono ou alumínio*.
	Pintura Quando com partes em aço carbono, com pintura na cor branca sem textura ou pintura eletrostática na cor cinza* claro (texturizada). Demais cores ou personalizações no produto podem ser feitas sob consulta.
	Pés Pés com sistema de regulagem de altura, visando um perfeito nivelamento do produto.
Grau de Proteção	IP40 (NBR6146).
Alimentação	Alimentação universal (90 ~ 240Vca, 50/60Hz), consumo de 1,5W. Alimentação com bateria* (consumo de 7W, durante o carregamento), consultar a fabricação.
Bateria*	Bateria interna de 3,6V @ com autonomia de bateria de 50 horas.
Condições ambientais	Temperatura de operação -10° ~ 50°C Umidade relativa do ar 10% ~ 95% sem condensação
Peso total	30kg;
Altura total do conjunto	1300mm (1,30m), com o braço antropométrico recolhido.
Indicações	Zero, líquido, bateria* e valor medido.
Aprovação	Lacre de segurança emitido pelo INMETRO.

* Itens opcionais e fornecidos conforme as necessidades do cliente.

PEDREIRAS/MA	
Proc.	2503003/202 21
FLS.	2519
Rub.	

Características de Software e Funções	
Manutenção de Zero	Auto Zero ao ligar
Sistema de pesagem	Possui o sistema de medida de peso central, o qual minimiza o erro de canto e variações de peso com a variação da temperatura.
Função mamãe bebê	Com esta função, o primeiro peso a subir na balança é zerado e o indicador de TARA fica ligado, assim que o segundo peso "entra" na pesagem o mesmo passa a ser exibido no display, sendo o processo reiniciado assim que o peso total é removido da balança.
Sobrepeso	Indicação de sobrecarga, quando o peso estiver acima da capacidade máxima calibrada mais nove divisões.
Subpeso	Indicação de subcarga, quando o peso estiver abaixo da capacidade máxima negativa calibrada, o display irá indicar subcarga.
Som do painel*	Função configurável*, que permite habilitar ou não o som emitido ao serem pressionadas as teclas do painel.
Tara	Possui as funções de Tara manual e automática.
Tipo de operação	Pesagem contínua ou Tara automática.

Itens Opcionais	
Display	Tipo LED na montagem convencional, com possibilidade de montagem em LCD (sob consulta).
Indicador	Com possibilidade de montagem em aço inoxidável 304, com a possibilidade de montagem com outros tipos de aço inox (sob consulta), conforme as necessidades do cliente.
Base	Com possibilidade de montagem em aço inoxidável 304, com a possibilidade de montagem com outros tipos de aço inox (sob consulta), conforme as necessidades do cliente.
Réguas antropométrica	Com possibilidade de montagem em alumínio.
Plataforma	Com possibilidade de montagem em aço carbono ou em aço inoxidável 304, com a possibilidade de montagem com outros tipos de aço inox (sob consulta), conforme as necessidades do cliente.
Coluna	Com tamanho disponível de 1,0m, devido a utilização da régua antropométrica o dimensional da coluna não pode ser inferior;
Som do painel	Esta função é opcional com a utilização do indicador LD1050, no LD2051 é padrão;
Bateria	O produto pode ser montado com bateria interna para alimentação.
Capacidades	150kg, 180kg, 200kg e 300kg;

Sistema de entrada e medição	
Células	Sistema de trabalho Compressão Grau de proteção IP66 Nota: uma célula de carga;
Tipo	Resistiva, 1, 2 e 3mV/V e 35 a 2000 ohms.

Principais aplicações, carga da bateria e observações de uso	
Pesagem	Pesagem e medição de pessoas em clínicas médicas, academias, farmácias, drogarias, hospitais, residências, etc.
Carga da bateria	Os modelos de balanças que estiverem equipados com bateria interna no indicador, requerem um tempo de carga para a bateria de 6:00h. Neste período, a balança pode ou não estar ligada (com display aceso ou realizando pesagens), porém, deve estar conectada a tomada da rede de energia elétrica, o que garantirá o carregamento da bateria neste período.
Observações de uso	Para que o produto funcione corretamente, verifique todos os detalhes contidos nestas informações técnicas. Não deve haver nada encostado na parte inferior da balança nem em sua superfície durante a pesagem. Mantenha-a sempre limpa, evitando lugares úmidos, calor excessivo e produtos químicos. Recomendamos também nunca utilizar abrasivos, produtos corrosivos ou qualquer tipo de solvente químico para a limpeza do conjunto, pois isto poderá danificar o seu produto. Para limpá-la use pano umedecido e sabão neutro. Em caso de dúvidas, sempre consulte a nossa equipe técnica para auxiliá-lo.
NOTA:	A régua antropométrica não é aferida pelo INMETRO. O INMETRO verifica e lacra o sistema de medição de peso.

O produto não pode ser utilizado em ambientes com atmosferas explosivas e/ou inflamáveis e também não deve ser instalado em outros ambientes que estejam fora de suas especificações nominais contidas neste folder ou manual do produto. Nunca deixe um peso sobre a plataforma da balança, quando a mesma não estiver sendo utilizada. O teclado foi desenhado e projetado para ser pressionado com os dedos, não devendo ser pressionado de outras formas, sendo que sua vida útil diminui drasticamente se for pressionado com objetos metálicos e/ou pontiagudos, desta forma, evite o mau uso de seu equipamento.

Dimensional e capacidades detalhado

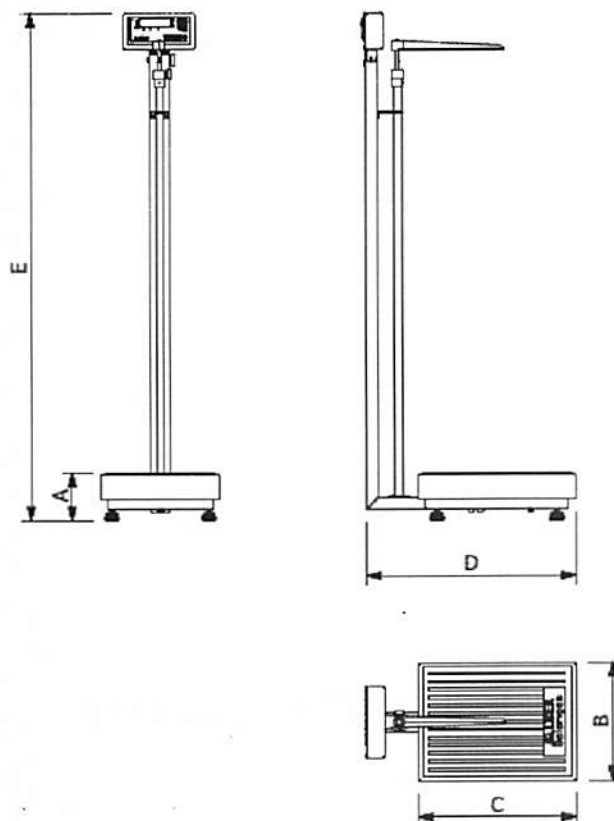

PEDREIRAS/MA
Proc. 253003/202 24
FLS. 520
Rub. _____

Dimensões (cm)	Dimensões da plataforma					Capacidade e divisão mínimas				
	A (mm)	B (mm)	C (mm)	D (mm)	E (mm)	Peso (kg)	150kg (div 50g)	180kg (div 50g)	200kg (div 50g)	300kg (div 100g)
30 x 40	120	300	400	540	1300	16	X	X	X	X
34 x 40	120	340	400	540	1300	17	X	X	X	X
40 x 40	120	400	400	540	1300	19	X	X	X	X
40 x 50	120	400	500	640	1300	21	X	X	X	X
40 x 60	120	400	600	740	1300	23	X	X	X	X
44 x 60	120	440	600	740	1300	24	X	X	X	X
50 x 60	120	500	600	740	1300	26	X	X	X	X

Outras dimensões e capacidades sob consulta.

Obs: O presente catálogo não comporta todas as possibilidades e especificações disponíveis do produto, sendo que há outras possibilidades, especificações especiais, alterações de acessórios e personalização sob consulta.

Garantia

Garantia de 12 meses, conforme termo existente na proposta comercial.

Não rompa o lacre nem abra a sua balança. Você poderá pôr em risco o seu funcionamento e perder a garantia Líder Balanças, além de poder sofrer multa e interdição pelo órgão fiscalizador metrológico – IPEM / INMETRO;

Detalhes técnicos sobre o produto podem ser obtidos diretamente no site da Líder Balanças, em: <http://www.liderbalancas.com.br>, ou através do e-mail: lider@liderbalancas.com.br.

PEDREIRAS/MA
Proc. 2503003/2024
FLS. 252
Rub. _____

**MINISTÉRIO DO DESENVOLVIMENTO, INDÚSTRIA E
COMÉRCIO EXTERIOR - MDIC
INSTITUTO NACIONAL DE METROLOGIA, NORMALIZAÇÃO E
QUALIDADE INDUSTRIAL - INMETRO
Portaria INMETRO /DIMEL Nº 187, de 12 de setembro de 2006.**

O Diretor de Metrologia Legal do Instituto Nacional de Metrologia, Normalização e Qualidade Industrial - Inmetro, no exercício da delegação de competência outorgada pelo Senhor Presidente do Inmetro, através da Portaria nº 257, de 12 de novembro de 1991, conferindo-lhe as atribuições dispostas no subitem 4.1, alínea "g", da regulamentação metrológica aprovada pela Resolução nº 11, de 12 outubro de 1988, do CONMETRO, resolve:

Aprovar, para uso exclusivo de pesagem de pessoas, os modelos P150M, P180M, P200M, P150C, P180C e P200C de instrumento de pesagem não automático, de equilíbrio automático, eletrônico, digital, classe de exatidão **III**, marca LIDER, bem como as instruções que devem ser observadas quando da realização das verificações metrológicas.

1 CARACTERÍSTICOS DOS MODELOS:

1.1 Fabricante: Marcos Ribeiro & Cia Ltda.

Endereço: Avenida Jorge Mellem Rezek – Bairro Industrial

CEP: 16075-405, Araçatuba, SP

1.2 Descrição: Instrumento de pesagem de funcionamento não automático, de equilíbrio automático, eletrônico, digital, constituído basicamente por dispositivo receptor de carga (plataforma), dispositivo de equilíbrio de carga, composto por 1(uma) célula de carga e dispositivo indicador contendo um mostrador.

1.3 Marca: LIDER

1.4 Modelo, classe de exatidão, carga máxima, valor de divisão de verificação, efeito máximo de tara, carga mínima e dimensões do dispositivo receptor de carga, constantes do quadro abaixo:

Modelo	Classe de Exatidão	Carga Máxima (Max) kg	Valor de Divisão de Verificação (e) kg	Carga Mínima (Min) kg	Efeito Máximo de Tara kg	Dimensões do Dispositivo Receptor de Carga comprimento(c) x largura (l) mm x mm
P150M	III	150	0,05	1	150	300 a 600 x 300 a 600
P180M	III	180	0,05	1	180	
P200M	III	200	0,05	1	200	
P150C	III	150	0,05	1	150	
P180C	III	180	0,05	1	180	
P200C	III	200	0,05	1	200	

1.5 Dispositivo indicador: Eletrônico digital, modelo LD 1050, marca LIDER, cujas características e indicações principais estão conforme a Portaria Inmetro/Dimel nº 085/2004, de aprovação do referido modelo.

1.6 Legendas: Conforme o especificado na respectiva portaria de aprovação de modelo do dispositivo indicador, referida no subitem 1.5, naquilo que for aplicável.

1.7 Dispositivos complementares:

Conforme o especificado na respectiva portaria de aprovação de modelo do dispositivo indicador, referida no subitem 1.5, naquilo que for aplicável.

2 FORMA, DIMENSÕES E QUALIDADE DOS MATERIAIS:

2.1 Conforme memorial descritivo e desenhos constantes do processo nº 52600 45333/2006-04.

3 RESTRIÇÕES:

3.1 Os modelos, a que se refere a presente portaria, terão uso exclusivo para a pesagem de pessoas.

3.2 Conforme o especificado na respectiva portaria de aprovação de modelo do dispositivo indicador referida no subitem 1.5, naquilo que for aplicável.

4 INSCRIÇÕES OBRIGATÓRIAS:

4.1 Os modelos, a que se refere a presente portaria, devem trazer, em local de fácil visibilidade, as seguintes inscrições:

- a) marca ou nome do fabricante;
- b) endereço do fabricante;
- c) designação do modelo;

PEDREIRAS/MA	
Proc.	2508/03/202 21
FLS.	2523
Rub.	

- d) número de série e ano de fabricação;
- e) número da portaria de aprovação de modelo;
- f) classe de exatidão, na forma: **III**;
- g) carga máxima, na forma: Max...;
- h) carga mínima, na forma: Min....;
- i) valor de divisão de verificação, na forma: e=....;
- j) limites particulares de temperatura, na forma: 10°C / 40°C; e,
- k) uso exclusivo para pesagem de pessoas.

4.2 As inscrições relativas às alíneas "g", "h" e "i", do subitem 4.1, devem constar no instrumento, próximas à indicação do resultado da pesagem, conforme o estabelecido no subitem 7.1.4 do regulamento técnico metrológico, aprovado pela Portaria Inmetro nº 236/94, sendo que a inscrição relativa à alínea "k" deve constar perto do mostrador.

5 CONTROLE METROLÓGICO:

5.1 Verificações e erros máximos admitidos: Conforme Portaria Inmetro nº 236/94 e normas de procedimentos pertinentes.

5.2 Marca de verificação: Identificadora do órgão metrológico e do ano de execução da verificação deve ser aposta no instrumento em local apropriado e visível, sem que seja necessário deslocar o instrumento quando em uso, em conformidade com o estabelecido no subitem 7.2 do regulamento técnico metrológico, aprovado pela Portaria Inmetro nº 236/94.

5.3 Marca de selagem: Nas verificações, serão selados os pontos indicados no desenho anexo à presente portaria.

6 DESENHOS ANEXOS À PRESENTE PORTARIA:

6.1 Vista frontal dos modelos P150C, P180C e P200C.

6.2 Vista lateral dos modelos P150C, P180C e P200C.

6.3 Vistas superior e laterais dos modelos P150M, P180M e P200M.

6.4 Perspectiva e vista lateral com detalhe do plano de selagem do dispositivo indicador dos modelos P150M, P180M, P200M, P150C, P180C e P200C.

6.5 Vista da placa de identificação dos modelos P150M, P180M, P200M, P150C, P180C e P200C.

7 ENTRADA EM VIGOR:

7.1 Esta portaria entra em vigor na data de sua assinatura e terá validade de 10 (dez) anos.

ROBERTO LUIZ DE LIMA GUIMARÃES
Diretor de Metrologia Legal

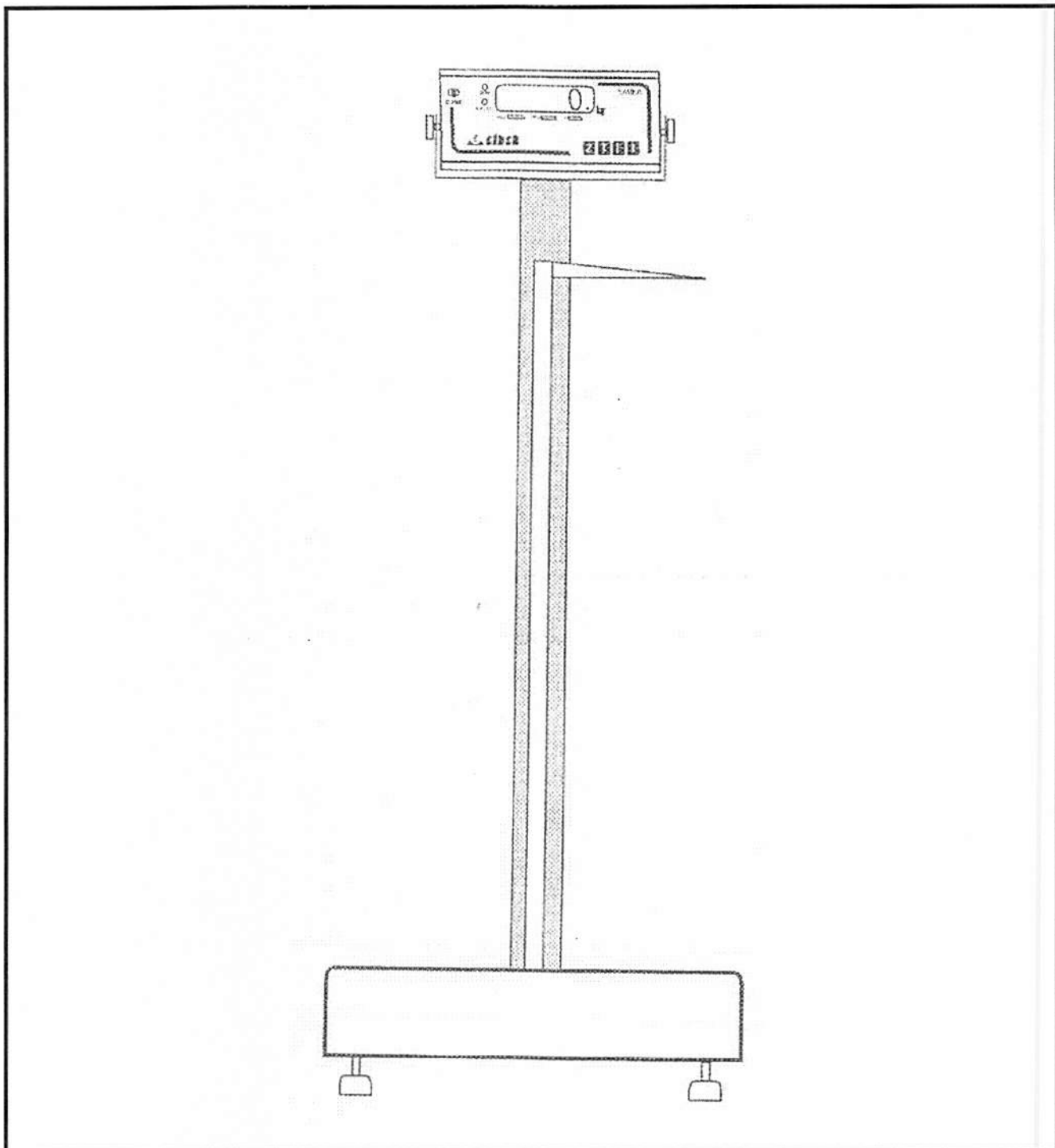

DESENHO ANEXO À PORTARIA INMETRO/DIMEL Nº 187 DE 12 DE setembro DE 2006

	FABRICANTE:	MARCOS RIBEIRO & CIA LTDA.	COTAS EM:
	VISTA FRONTAL DOS MODELOS P150C, P180C E P200C.		ESCALA:
			ANEXO:
			01

PEDREIRAS/MA
Proc. 2503003/202 4
FLS. 2525
Rub. 2

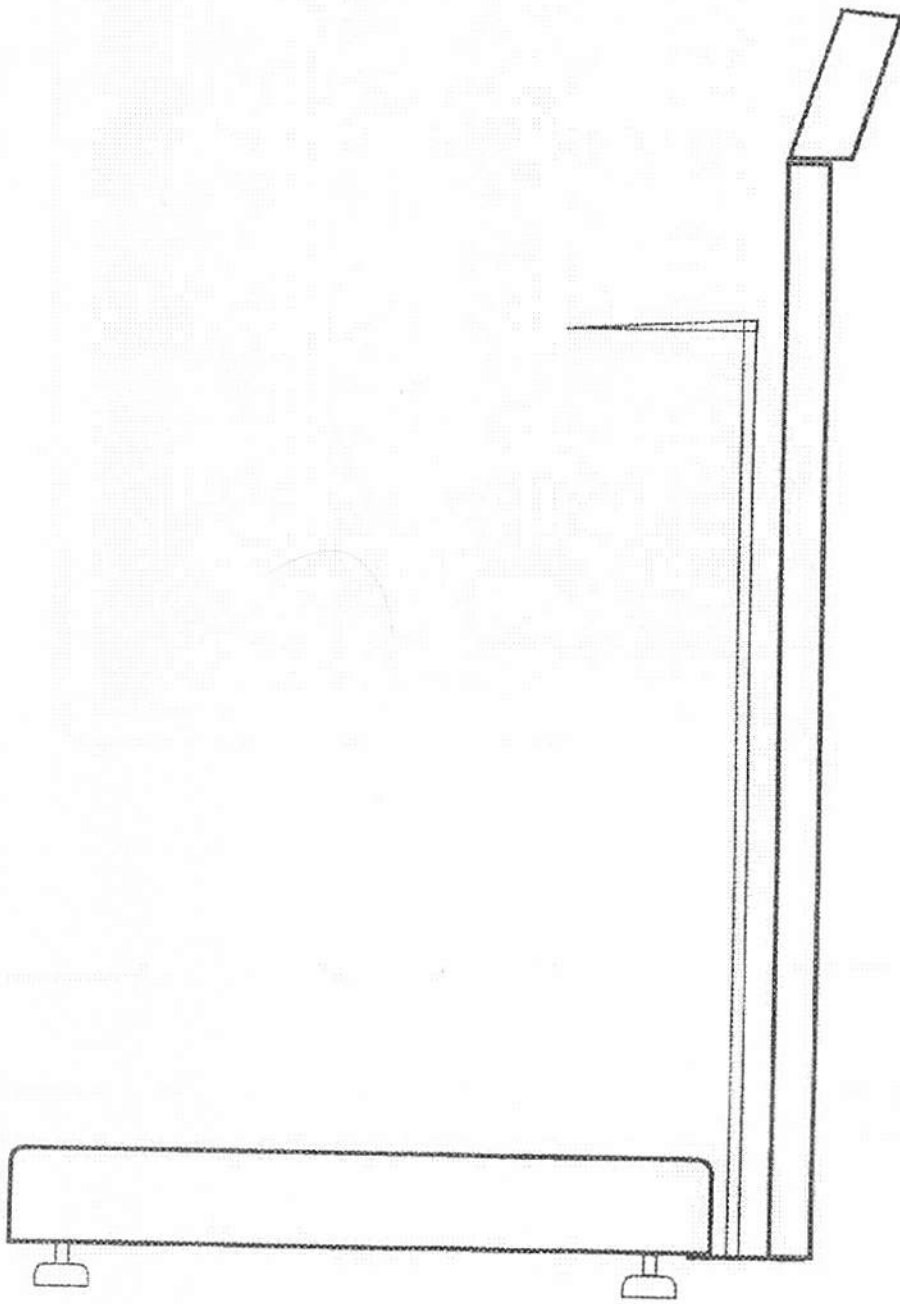

DESENHO ANEXO À PORTARIA INMETRO/DIMEL Nº 187 DE 12 DE setembro DE 2006		
	FABRICANTE: MARCOS RIBEIRO & CIA LTDA.	COTAS EM:
	VISTA LATERAL DOS MODELOS P150C, P180C E P200C.	ESCALA:
		ANEXO: 02

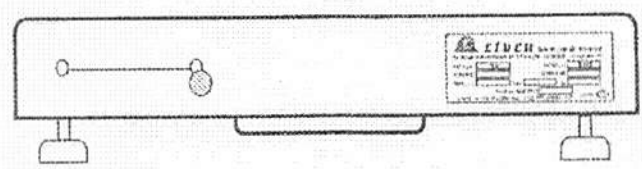
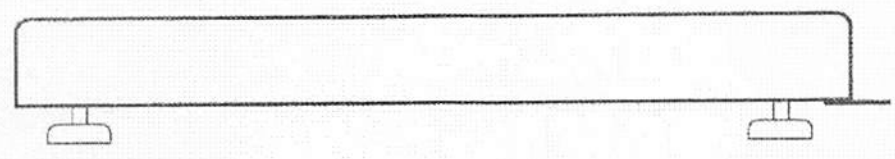
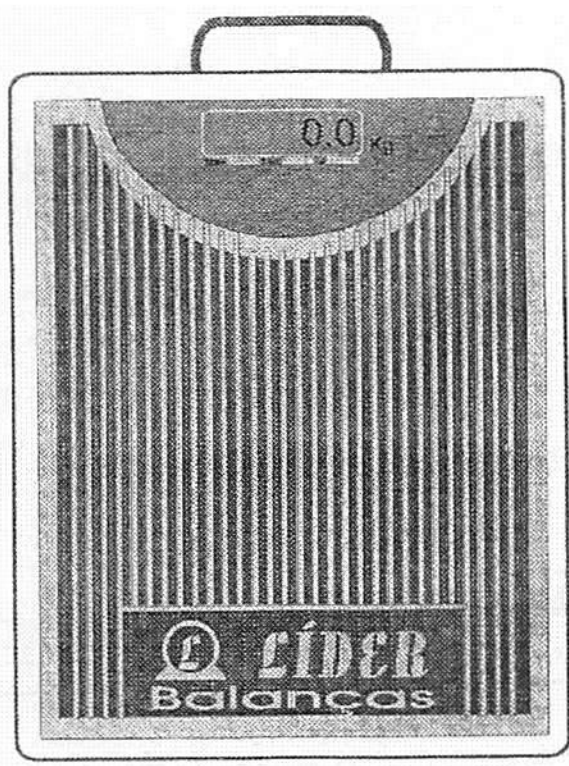

DESENHO ANEXO À PORTARIA INMETRO/DIMEL Nº 187 DE 12 DE setembro DE 2006

	FABRICANTE:	MARCOS RIBEIRO & CIA LTDA.	COTAS EM:
	VISTAS SUPERIOR E LATERAIS DOS MODELOS P150M, P180M E P200M.		ESCALA:
			ANEXO: 03

PEDREIRAS/MA 21
 Proc. 2503003/202
 FLS. 252A
 Rub. _____

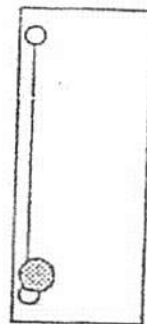
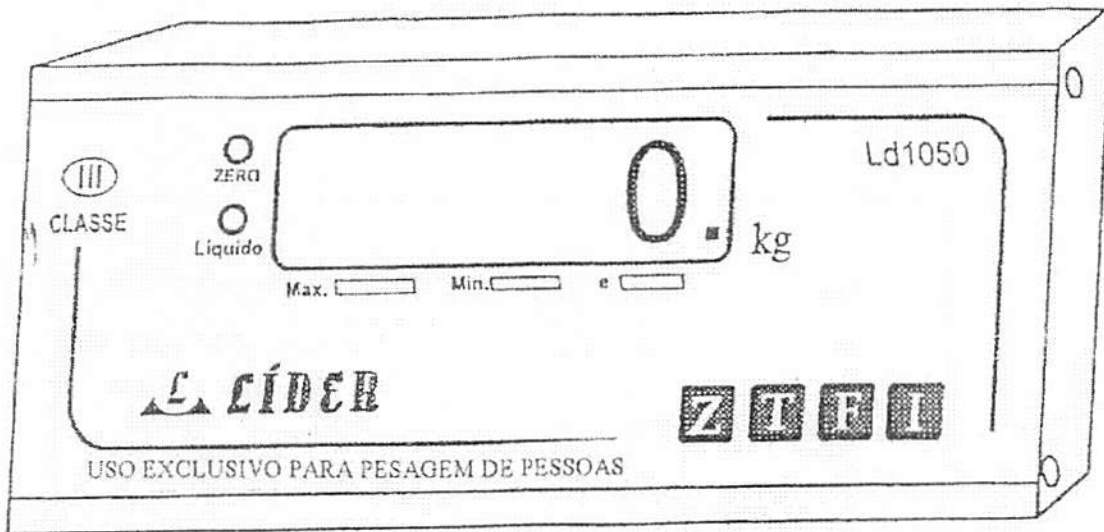

DESENHO ANEXO À PORTARIA INMETRO/DIMEL Nº 187 DE 12 DE setembro DE 2006

	FABRICANTE:	MARCOS RIBEIRO & CIA LTDA.	COTAS EM:
	PERSPECTIVA E VISTA LATERAL COM DETALHE DO PLANO DE SELAGEM DO DISPOSITIVO INDICADOR DOS MODELOS P150M, P180M, P200M, P150C, P180C E P200C.		ESCALA:
			ANEXO: 04

PEDREIRAS/MA
 Proc. 2503000/202 4
 FLS. 2528
 Rub. _____ e

LIDER Balanças Eletrônicas
 Marcos Ribeiro & Cia Ltda
 Av. Jorge Mellem Rezek 3411 Fone (18) 36236325 Araçatuba SP.
 Inc. 177.139.644.117 cnpj. 46.686.119/0001-60

MARCA MODELO

N. SERIE ANO FAB.

Max. Min. e

10°C/40°C Portaria INMETRO 444r

USO EXCLUSIVO PARA PESAGEM DE PESSOAS CLASSE III

DESENHO ANEXO À PORTARIA INMETRO/DIMEL Nº 187 DE 12 DE setembro DE 2006

	FABRICANTE:	MARCOS RIBEIRO & CIA LTDA.	COTAS EM:
	VISTA DA PLACA DE IDENTIFICAÇÃO DOS MODELOS P150M, P180M, P200M, P150C, P180C E P200C.		ESCALA:
			ANEXO: 05

PEDREIRAS/MA	2
Proc. 2503003/202	
FLS. 2529	
Rub.	

**MINISTÉRIO DO DESENVOLVIMENTO, INDÚSTRIA E
COMÉRCIO EXTERIOR-MDIC**

**INSTITUTO NACIONAL DE METROLOGIA, NORMALIZAÇÃO E
QUALIDADE INDUSTRIAL- INMETRO**

Portaria Inmetro/Dimel nº 198 , de 20 de julho de 2007.

O Diretor de Metrologia Legal do Instituto Nacional de Metrologia, Normalização e Qualidade Industrial - Inmetro, no exercício da delegação de competência outorgada pelo Senhor Presidente do Inmetro, através da Portaria nº 257, de 12 de novembro de 1991, conferindo-lhe as atribuições dispostas no subitem 4.1, alínea "g", da Regulamentação Metrológica aprovada pela Resolução nº 11, de 12 de outubro de 1988, do Conmetro,

Considerando os elementos constantes do processo Inmetro nº 52600 013572/2007, apresentados pela firma requerente Marcos Ribeiro & Cia Ltda.;

Considerando o resultado da análise realizada por este Instituto.

Resolve:

Art.1º - Autorizar a inclusão dos modelos constantes do quadro anexo à presente Portaria, na Portaria Inmetro/Dimel nº 187, de 12 de setembro de 2006.

Art. 2º - A presente autorização está condicionada à manutenção das demais exigências constantes da respectiva portaria de aprovação de modelo.

Art. 3º - Esta portaria entra em vigor na data de sua publicação.

MAURÍCIO MARTINELLI RÉCHE

Diretor Substituto de Metrologia Legal do Inmetro

Quadro anexo a Portaria

Modelo	Classe de Exatidão	Carga Máxima	Valor de Divisão de Verificação	Carga Mínima	Dimensões do Dispositivo Receptor de Carga comprimento(c) x largura (l) (mm)
		(Max) (kg)	(e) (kg)	(Min) (kg)	
P150C		150	0,1	2	250 a 600 x 250 a 600
P180C		180			
P200C		200			
P300C		300			
P150M		150			
P180M		180			
P200M		200			

PEDREIRAS/MA	
Proc.	2503002/202 4
FLS.	253
Rub.	2

Identificação do Contribuinte - CNPJ Matriz

CNPJ: 31.499.939/0001-76

A opção pelo Simples Nacional e/ou SIMEI abrange todos os estabelecimentos da empresa

Nome Empresarial: M.K.R. COMERCIO DE EQUIPAMENTOS LTDA

Situação Atual

Situação no Simples Nacional: **Optante pelo Simples Nacional desde 01/01/2024**

Situação no SIMEI: **NÃO enquadrado no SIMEI**

+ Mais informações

Períodos Anteriores

Opções pelo Simples Nacional em Períodos Anteriores:

Data Inicial	Data Final	Detalhamento
13/09/2018	31/12/2019	Excluída por Opção do Contribuinte

Enquadramentos no SIMEI em Períodos Anteriores: **Não Existem**

Eventos Futuros (Simples Nacional)

Não Existem

Eventos Futuros (SIMEI)

Não Existem

Informações de Períodos como MEI Transportador Autônomo de Cargas

Não Existem

Voltar

Gerar PDF

PEDREIRAS/MA
 Proc. 2509.002/202 21
 FLS. 2532
 Rub. _____ e

REPUBLICA FEDERATIVA DO BRASIL
 MINISTÉRIO DA INFRAESTRUTURA
 SECRETARIA NACIONAL DE TRÂNSITO

CARTEIRA NACIONAL DE HABILITAÇÃO / DRIVER LICENSE / PERMISO DE CONDUCCIÓN

2º NOME E SOBRENOME: WAGNER STANCHESKI 1ª HABILITAÇÃO: 10/09/1995

2423210397

2ª DATA LOCAL E UF DE NASCIMENTO: 23/09/1979 ARACATUBA/SP

AL COTA-EMISSÃO: 05/07/2022 AL VALIDADEZ: 05/07/2032 VIG: D

RF-ANEXO IDENTIDADE CIVIL EMISSÃO T.U.: 272216318 SSP/SP

AL CPF: 214.137.258-56 Nº REGISTRO: 61492066030 1ª COT. HABIL.: AS

NACIONALIDADE: BRASILEIRO

RELACÃO: CARLOS STANCHESKI

MARCA FAMILIA: STANCHESKI

3ª ASSINATURA DO PORTADOR

ACC	02	11	17	D	02	11	17
A			05/07/2022	DI			
AI			05/07/2022	DE			
B			05/07/2022	CE			
BI				CI			
C				DE			
CI				DI			

4ª CATEGORIAS

5ª ASSINATURA DO EMISSOR

DIRETOR NACIONAL DE TRÂNSITO
 DIST. ARACATUBA/SP

ASSINATURA DO EMISSOR
 DR433570985
 SP011424459

LOCAL: POUPATÊMP/ARACATUBA, SP

SÃO PAULO

SENATRAN CONTRAN

O presente documento digital foi conferido com o original e assinado digitalmente por Tiago de Oliveira Teixeira, em quarta-feira, 3 de janeiro de 2024 16:19:38 GMT-03:00, CNS: 11.337-3 - 3º TABELIÃO DE NOTAS E PROTESTO DE LETRAS E TÍTULOS DE ARAÇATUBA SP/SP, nos termos da medida provisória N. 2.200-2 de 24 de agosto de 2001. Sua autenticidade deverá ser confirmada no endereço eletrônico www.cenad.org.br/autenticidade. O presente documento digital pode ser convertido em papel por meio de autenticação no Tabelionato de Notas. Provedor nº 100/2020 CNJ - artigo 22.

CONVÊNIO ARAÇATUBA

JUCESP



JUCESP PROTOCOLO
2.161.899/18-1



13

20110

PEDREIRAS/MA
Proc. 2503007202 21
FLS. 2833
Rub. _____

**INSTRUMENTO PARTICULAR DE ALTERAÇÃO E CONSOLIDAÇÃO DE
CONTRATO SOCIAL DE**

M.K.R. COMÉRCIO DE EQUIPAMENTOS EIRELI

NIRE: 3560225856-1

CNPJ/MF: 31.499.939/0001-76

VALÉRIA STANICHESKI, brasileira, maior, solteira, empresária, residente e domiciliada na rua América do Sul, 782, Vila Carvalho, CEP 16.025-300, neste município e comarca de Araçatuba, Estado de São Paulo, nascida aos 23/10/1985, natural de Araçatuba/SP, portadora do documento de identidade RG nº 40.262.271-6 SSP/SP e do CPF nº 351.626.258-33,

ÚNICA sócia componente da sociedade empresária individual de responsabilidade limitada, que gira no município de Araçatuba, Estado de São Paulo, sob a denominação de M.K.R. COMÉRCIO DE EQUIPAMENTOS EIRELI, com sede e foro na Rua Marechal Mascarenhas de Moraes, nº 88, sala B, Parque Industrial, CEP 16.075-370, neste município e comarca de Araçatuba, Estado de São Paulo, com Contrato Social arquivado na Junta Comercial do Estado de São Paulo sob o NIRE nº 3560225856-1, em sessão de 13/09/2018, inscrita no CNPJ sob nº 31.499.939/0001-76, resolve, na melhor forma de Direito, alterar o instrumento social mediante as cláusulas e condições seguintes:

JUCESP

13

23 11 10

PEDREIRAS/MA	
Proc.	2503009/202 3
FLS.	0534
Rub.	e

CLÁUSULA 1ª - A sócia **VALÉRIA STANICHESKI**, já qualificada no preâmbulo deste instrumento, decide se retirar da sociedade e pela venda que faz da totalidade de suas cotas do capital social conforme segue:

Parágrafo 1º - Para o Sr. **WAGNER STANICHESKI**, brasileiro, casado sob o regime da comunhão parcial de bens, maior, natural da cidade de Araçatuba/SP, nascido em 23/09/1976, empresário, portador da Cédula de Identidade RG nº 27.221.631-8, emitido em 02/08/1995, e do CPF 214.137.258-56, residente e domiciliado na Rua Ary Villela Martins, 294, Bairro Condomínio Habiana I, CEP 16.052-900, na cidade de Araçatuba, Estado de São Paulo, que adquire 95.400 quotas, no valor nominal unitário de R\$ 1,00 (Um) real cada uma, totalizando a importância de R\$ 95.400,00 (noventa e cinco mil e quatrocentos reais).

Parágrafo 2º - O pagamento será realizado em uma parcela de R\$ 95.400,00 (noventa e cinco mil e quatrocentos reais), no ato da assinatura deste, mediante recibo, dando plena, geral e rasa quitação da quantia paga, declarando que recebeu da Sociedade, todos seus direitos e haveres, não tendo nada a reclamar, seja a qualquer título.

CLÁUSULA 2ª- Em decorrência das alterações descritas na cláusula anterior, a clausula 3ª do contrato social passa a ter seguinte redação:

CLÁUSULA TERCEIRA - Do Capital Social.

PEDREIRAS/MA	
Proc.	2503003/2024
FLS.	2585
Rub.	

JUL 2024

13

20 11 10

O capital social é de R\$ 95.400,00 (noventa e cinco mil e quatrocentos reais), totalmente integralizado em moeda corrente do País, detido, em sua totalidade, pelo Titular **WAGNER STANICHESKI**.

PARÁGRAFO ÚNICO - A responsabilidade da titular **WAGNER STANICHESKI** é limitada á importância total do capital integralizado.

CLÁUSULA 3ª – O titular **CONSOLIDA** o contrato social da Empresa, que passa a vigorar com a redação abaixo, permanecendo em pleno vigor as demais disposições contratuais não alteradas por este instrumento.

CONSOLIDAÇÃO CONTRATUAL

M.K.R. COMÉRCIO DE EQUIPAMENTOS EIRELI

NIRE: 3560225856-1

CNPJ/MF: 31.499.939/0001-76

WAGNER STANICHESKI, brasileiro, casado sob o regime da comunhão parcial de bens, maior, natural da cidade de Araçatuba/SP, nascido em

JUCESP

13

23118

PEDREIRAS/MA	
Proc.	2503003/202 21
FLS.	2536
Rub.	

23/09/1976, empresário, portador da Cédula de Identidade RG nº 27.221.631-8, emitido em 02/08/1995, e do CPF 214.137.258-56, residente e domiciliado na Rua Ary Villela Martins, 294, Bairro Condomínio Habiana I, CEP 16.052-900, na cidade de Araçatuba, Estado de São Paulo,

ÚNICO sócio componente da sociedade empresária individual de responsabilidade limitada, que gira no município de Araçatuba, Estado de São Paulo, sob a denominação de **M.K.R. COMÉRCIO DE EQUIPAMENTOS EIRELI**, com sede e foro na Rua Marechal Mascarenhas de Moraes, nº 88, sala B, Parque Industrial, CEP 16.075-370, neste município e comarca de Araçatuba, Estado de São Paulo, com Contrato Social arquivado na Junta Comercial do Estado de São Paulo sob o NIRE nº 3560225856-1, em sessão de 13/09/2018, inscrita no CNPJ sob nº 31.499.939/0001-76, o qual se regerá, doravante, pelo presente ATO CONSTITUTIVO:

CLÁUSULA PRIMEIRA – NOME EMPRESARIAL

A empresa girará sob nome empresarial de **M.K.R. COMÉRCIO DE EQUIPAMENTOS EIRELI**.

CLÁUSULA SEGUNDA – ENDEREÇO DA SEDE

A sede da empresa será na Rua Marechal Mascarenhas de Moraes, nº 88, sala B, Parque Industrial, CEP 16.075-370, neste município e comarca de Araçatuba, Estado de São Paulo.

JUL 2023

13

23 11 10

PEDREIRAS/MA	
Proc.	2503002/202 21
FLS.	2532
Rub.	

CLÁUSULA TERCEIRA – DO CAPITAL SOCIAL

O capital social é de R\$ 95.400,00 (noventa e cinco mil e quatrocentos reais), totalmente integralizado em moeda corrente do País e representado por uma quota de igual valor nominal.

CLÁUSULA QUARTA- DO OBJETO SOCIAL

A empresa tem por objeto social a exploração do ramo **de comércio de equipamentos de medição e pesagem, Comércio varejistas de artigos funerários (47.89.0.99); Instalação de máquinas, controladores, dosadores, misturadoras, pesadores em geral (33.21.0.00), Manutenção e reparação de máquinas, controladores, dosadores, misturadoras, pesadores em geral (33.14.7.10), Comércio varejista de ferragens e produtos metalúrgicos em geral (47.44.0.01), comércio atacadista de máquinas e equipamentos para uso industrial; partes e peças (46.63-0-00), comércio atacadista de máquinas e equipamentos para uso comercial (46.65-6-00); comércio atacadista de mobiliário odontológico e médico-hospitalar e suas partes e peças (4664-8/00), comércio atacadista de instrumentos e materiais para uso médico, cirúrgico, hospitalar, odontológico e de laboratórios (4645-1/01) e prestação de serviços na manutenção e instalações, podendo ser modificado ou estendido, a critério da sócio.**

CLÁUSULA QUINTA – PRAZO DE DURAÇÃO

[Handwritten signatures and initials]

JUL 20

13

2018

PEDREIRAS/MA	3
Proc. 2403003/202	
FLS. 2538	
Rub.	

A empresa iniciou suas atividades em 13/09/2018, possuindo prazo indeterminado de duração.

CLÁUSULA SEXTA – DATA DE ENCERRAMENTO DO EXERCÍCIO

O exercício social coincidirá com o ano calendário civil, encerrando-se a 31 de dezembro de cada ano.

CLAUSULA SÉTIMA - ADMINISTRAÇÃO

A Administração da empresa caberá ao **WAGNER STANICHESKI** já qualificado no preâmbulo deste instrumento, com os poderes para direção, gerência e administração da sociedade, podendo assinar contratos, passar recibos, dar quitação, emitir cheques bancários, aceitar, emitir ou endossar títulos comerciais ou financeiros, tais como letras de câmbio, notas promissórias, documentos relativos à outorga ou alienação de bens imóveis da sociedade e, praticar todos os atos que importem em direitos e obrigações da mesma, inclusive os atos que possam representá-la perante as repartições públicas e autarquias federais, estaduais e municipais, em juízo ou fora dele.

Parágrafo primeiro – A sociedade poderá nomear procuradores com poderes especiais, sendo defeso a delegação de poderes do uso da denominação social para fins estranhos ao objeto social.

CLAUSULA OITAVA – DECLARAÇÃO DO TITULAR

JUCESP

13

20118

PEDREIRAS/MA	
Proc.	2503003/202 4
FLS.	2539
Rub.	

Declaro que não participo de nenhuma outra empresa da modalidade EIRELI.

CLAUSULA NONA – DECLARAÇÃO DE DESIMPEDIMENTO PARA O EXERCÍCIO DA ADMINISTRAÇÃO

O Administrador declara, sob as penas da Lei, de que não está impedida de exercer a administração de empresa individual de responsabilidade limitada, por lei especial, ou em virtude de condenação criminal, ou por se encontrarem sob os efeitos dela, a pena que vede, ainda que temporariamente, o acesso a cargos públicos; ou por crime falimentar, de prevaricação, peita ou suborno, concussão, peculato ou contra a economia popular, contra o sistema financeiro nacional, contra normas de defesa da concorrência, contra as relações de consumo, fé pública ou a propriedade.

CLÁUSULA DÉCIMA- ABERTURA, ALTERAÇÃO E EXTINÇÃO DE FILIAIS

A empresa poderá a qualquer tempo criar, alterar ou extinguir filiais e outros estabelecimentos no País ou fora dele, mediante deliberação do titular.

CLÁUSULA DÉCIMA PRIMEIRA – DO FORO

Fica eleito o foro de Araçatuba/SP para o exercício e o cumprimento dos direitos e obrigações resultantes deste instrumento constitutivo.

JUCESP

PEDREIRAS/MA	2
Proc. 2503003/202	
FLS. 8540	
Rub.	e

17

2018

E por estar de pleno acordo assino o presente instrumento de alteração da empresa EIRELI., em 3 (três) vias de igual valor, teor e forma, na presença de duas testemunhas.

Araçatuba-SP, 07 de novembro de 2018.

Valéria Stanicheski
 VALÉRIA STANICHESKI

Wagner Stanicheski
 WAGNER STANICHESKI

Testemunhas:

Marcio Ernica
 Marcio Ernica
 CPF 338.068.998-00
 RG 35.165.004-0 SSP/SP

Danilo Junio da Silva Akama
 Danilo Junio da Silva Akama
 CPF 386.519.708-62
 RG 46.262.026-8 SSP/SP

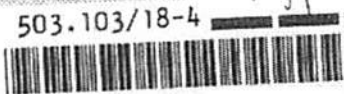
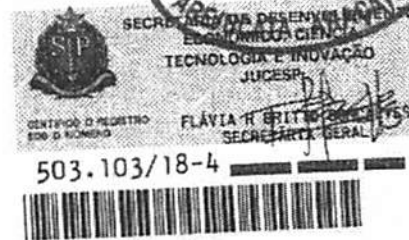

JUCESP

O presente documento digital foi conferido com o original e assinado digitalmente por Tiago de Oliveira Teixeira, em quinta-feira, 12 de janeiro de 2023 16:45:15 GMT-03:00, CNS: 11.337-3 - 3º TABELÃO DE NOTAS E DE PROTESTO DE LETRAS E TÍTULOS/SP, nos termos da medida provisória N. 2.200-2 de 24 de agosto de 2001. Sua autenticidade deverá ser confirmada no endereço eletrônico www.cenad.org.br/autenticidade. O presente documento digital pode ser convertido em papel por meio de autenticação no Tabelação de Notas, Provimento nº 100/2020 CNJ - artigo 22.

PEDREIRAS/MA
Proc. 250300/202 4
FLS. 254
Rub. 8

Este documento é o comprovante de inscrição no CADASTRO DE PESSOAS FÍSICAS - CPF, válida a exigência por terceiros, salvo nos casos previstos na Legislação vigente.

Assinatura
Karen Cristiane Ribeiro
KAREN CRISTIANE RIBEIRO

VÁLIDO EM TODO O TERRITÓRIO NACIONAL
Emitido em : 06/02/97

MINISTÉRIO DA FAZENDA
Secretaria da Receita Federal

CPF - CADASTRO DE PESSOAS FÍSICAS

Nome
KAREN CRISTIANE RIBEIRO

Nº de Inscrição
277277558-50

Data de Nascimento
21/03/79



CARTÓRIO AZEVEDO BASTOS 1º OFÍCIO DE REGISTRO CIVIL DAS PESSOAS NATURAIS
E TABELIONATO DE NOTAS - Código CNJ de 873-6
Av. Presidente Epitácio Pessoa, 160, Bairro de Gramma - 54060-000 - Recife/PE - Tel.: (51) 3244-4111 - Fax: (51) 3244-4111

Autenticação Digital
De acordo com as artigos 1º, 3º e 7º-III, 9º, 41 e 42 da Lei Federal 8.932/1994 e Art. 6º, III do Lei Estadual 8.724/2008 atribuída a primeira assinatura, digitalizada, reprodução fiel do documento autenticado e conferido neste ato. O registro à veracidade. Dou fé.

Cód. Autenticação: 97042510180827080837-1; Data: 25/10/2018 08:34:11

Selo Digital de Fiscalização Tipo Normal C: AHQ14715-6XY2;
Valor Total do Ato: R\$ 4,23

Confira os dados do ato em: <https://selodigital.tjpb.jus.br>

REPÚBLICA FEDERATIVA DO BRASIL
ESTADO DA PARAÍBA
CARTÓRIO AZEVEDO BASTOS
FUNDADO EM 1888

PEDREIRAS/MA
Proc. 2503002/202
FLS. 2542
Rub. _____

PRIMEIRO REGISTRO CIVIL DE NASCIMENTO E ÓBITOS E PRIVATIVO DE CASAMENTOS, INTERDIÇÕES E TUTELAS DA COMARCA DE JOÃO PESSOA

Av. Eptácio Pessoa, 1145 Bairro dos Estados 58030-00, João Pessoa PB
Tel.: (83) 3244-5404 / Fax: (83) 3244-5484
<http://www.azevedobastos.not.br>
E-mail: cartorio@azevedobastos.not.br



DECLARAÇÃO DE SERVIÇO DE AUTENTICAÇÃO DIGITAL

O Bel. Válber Azevêdo de Miranda Cavalcanti, Oficial do Primeiro Registro Civil de Nascimentos e Óbitos e Privativo de Casamentos, Interdições e Tutelas com atribuição de autenticar e reconhecer firmas da Comarca de João Pessoa Capital do Estado da Paraíba, em virtude de Lei, etc...

DECLARA para os devidos fins de direito que, o documento em anexo identificado individualmente em cada Código de Autenticação Digital¹ ou na referida sequência, foi autenticado de acordo com as Legislações e normas vigentes².

DECLARO ainda que, para garantir transparência e segurança jurídica de todos os atos oriundos da atividade Notarial e Registral no Estado da Paraíba, foi instituído pela Lei Nº 10.132, de 06 de novembro de 2013, a aplicação obrigatória de um Selo Digital de Fiscalização Extrajudicial em todos os atos de notas e registro, composto de um código único (por exemplo: Selo Digital: ABC12345-X1X2) e dessa forma, cada autenticação processada pela nossa Serventia pode ser verificada e confirmada tantas vezes quanto for necessário através do site do Tribunal de Justiça do Estado da Paraíba, endereço <https://corregedoria.tjpb.jus.br/selo-digital/>

A autenticação digital do documento faz prova de que, na data e hora em que ela foi realizada, a empresa M.K.R. COMERCIO DE EQUIPAMENTOS EIRELI tinha posse de um documento com as mesmas características que foram reproduzidas na cópia autenticada, sendo da empresa M.K.R. COMERCIO DE EQUIPAMENTOS EIRELI a responsabilidade, única e exclusiva, pela idoneidade do documento apresentado a este Cartório.

Esta DECLARAÇÃO foi emitida em 31/07/2020 10:24:04 (hora local) através do sistema de autenticação digital do Cartório Azevedo Bastos, de acordo com o Art. 1º, 10º e seus §§ 1º e 2º da MP 2200/2001, como também, o documento eletrônico autenticado contendo o Certificado Digital do titular do Cartório Azevedo Bastos, poderá ser solicitado diretamente a empresa M.K.R. COMERCIO DE EQUIPAMENTOS EIRELI ou ao Cartório pelo endereço de e-mail autentica@azevedobastos.not.br

Para informações mais detalhadas deste ato, acesse o site <https://autdigital.azevedobastos.not.br> e informe o Código de Consulta desta Declaração.

A consulta desta Declaração estará disponível em nosso site.

¹Código de Autenticação Digital: 97042510180827080837-1

²Legislações Vigentes: Lei Federal nº 8.935/94, Lei Federal nº 10.406/2002, Medida Provisória nº 2200/2001, Lei Federal nº 13.105/2015, Lei Estadual nº 8.721/2008, Lei Estadual nº 10.132/2013 e Provimento CGJ N° 003/2014.

O referido é verdade, dou fé.

CHAVE DIGITAL

00005b1d734fd94f057f2d69fe6bc05b6176d807e0e678be7c4dfc9278e768f4fa2bd39e9d0758197fed2304645a0d143ca19aa1b6784041bae423f437f8c26830082754836bf11b2c31a0fd3cb4b091



Presidência da República
Casa Civil
Medida Provisória Nº 2.200-2,
de 24 de agosto de 2001.



**MINISTÉRIO DA FAZENDA**
Secretaria da Receita Federal

CPF - CADASTRO DE PESSOAS FÍSICAS

Nome
WAGNER STANICHESKI

Nº de Inscrição **214137258-56** Data do Nascimento **23/09/76**

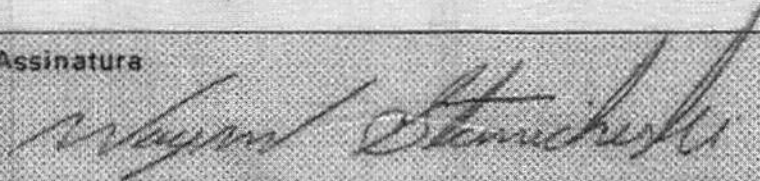

Este documento é o comprovante de inscrição no CADASTRO DE PESSOAS FÍSICAS - CPF, vedada a exigência por terceiros, salvo nos casos previstos na Legislação vigente.

Assinatura

WAGNER STANICHESKI

**S
E
R
V
I
D
O**

VÁLIDO EM TODO O TERRITÓRIO NACIONAL

Emitido em : 18/09/96

REPÚBLICA FEDERATIVA DO BRASIL
ESTADO DA PARAÍBA
CARTÓRIO AZEVEDO BASTOS
FUNDADO EM 1888

PRIMEIRO REGISTRO CIVIL DE NASCIMENTO E ÓBITOS E PRIVATIVO DE CASAMENTOS, INTERDIÇÕES E TUTELAS DA COMARCA DE JOÃO PESSOA

PEDREIRAS/MA
Proc. 2503003/202 3
FLS. 0544
TUTELAS DA COMARCA DE

Av. Epitácio Pessoa, 1145 Bairro dos Estados 58030-00, João Pessoa PB
Tel.: (83) 3244-5404 / Fax: (83) 3244-5484
<http://www.azevedobastos.not.br>
E-mail: cartorio@azevedobastos.not.br



DECLARAÇÃO DE SERVIÇO DE AUTENTICAÇÃO DIGITAL

O Bel. Válber Azevêdo de Miranda Cavalcanti, Oficial do Primeiro Registro Civil de Nascimentos e Óbitos e Privativo de Casamentos, Interdições e Tutelas com atribuição de autenticar e reconhecer firmas da Comarca de João Pessoa Capital do Estado da Paraíba, em virtude de Lei, etc...

DECLARA para os devidos fins de direito que, o documento em anexo identificado individualmente em cada Código de Autenticação Digital¹ ou na referida sequência, foi autenticado de acordo com as Legislações e normas vigentes².

DECLARO ainda que, para garantir transparência e segurança jurídica de todos os atos oriundos da atividade Notarial e Registral no Estado da Paraíba, foi instituído pela Lei Nº 10.132, de 06 de novembro de 2013, a aplicação obrigatória de um Selo Digital de Fiscalização Extrajudicial em todos os atos de notas e registro, composto de um código único (por exemplo: Selo Digital: ABC12345-X1X2) e dessa forma, cada autenticação processada pela nossa Serventia pode ser verificada e confirmada tantas vezes quanto for necessário através do site do Tribunal de Justiça do Estado da Paraíba, endereço <https://corregedoria.tjpb.jus.br/selo-digital/>

A autenticação digital do documento faz prova de que, na data e hora em que ela foi realizada, a empresa M.K.R. COMERCIO DE EQUIPAMENTOS EIRELI tinha posse de um documento com as mesmas características que foram reproduzidas na cópia autenticada, sendo da empresa M.K.R. COMERCIO DE EQUIPAMENTOS EIRELI a responsabilidade, única e exclusiva, pela idoneidade do documento apresentado a este Cartório.

Esta DECLARAÇÃO foi emitida em **25/08/2020 10:32:37 (hora local)** através do sistema de autenticação digital do Cartório Azevedo Bastos, de acordo com o Art. 1º, 10º e seus §§ 1º e 2º da MP 2200/2001, como também, o documento eletrônico autenticado contendo o Certificado Digital do titular do Cartório Azevedo Bastos, poderá ser solicitado diretamente a empresa **M.K.R. COMERCIO DE EQUIPAMENTOS EIRELI** ou ao Cartório pelo endereço de e-mail autentica@azevedobastos.not.br

Para informações mais detalhadas deste ato, acesse o site <https://autdigital.azevedobastos.not.br> e informe o Código de Autenticação Digital..

Esta Declaração é válida por **tempo indeterminado** e está disponível para consulta em nosso site.

¹Código de Autenticação Digital: 97042711180933000887-1

²Legislações Vigentes: Lei Federal nº 8.935/94, Lei Federal nº 10.406/2002, Medida Provisória nº 2200/2001, Lei Federal nº 13.105/2015, Lei Estadual nº 8.721/2008, Lei Estadual nº 10.132/2013 e Provimento CGJ N° 003/2014.

O referido é verdade, dou fé.

CHAVE DIGITAL

00005b1d734fd94f057f2d69fe6bc05baaec6ec31bbf906e784f42355d9ceb433eb78308e5b71a944e0da11f2b28e71420055460aebd3ca68967796e55
9177d630082754836bf11b2c31a0fd3cb4b091



Presidência da República
Casa Civil
Medida Provisória Nº 2.200-2,
de 24 de agosto de 2001



M.K.R. Comercio de Equipamentos Eireli - EPP

C.N.P.J 31.499.939/0001-76

PEDREIRAS/MA	3
Proc.	2503003/202
FLS.	2545
Rub.	

INSTRUMENTO PARTICULAR DE PROCURAÇÃO

Outorgante:

M.K.R. COMERCIO DE EQUIPAMENTOS EIRELI EPP., estabelecida à AV: Marechal Mascarenhas de Moraes nº. 88, sala B, nesta cidade de Araçatuba, estado de São Paulo, inscrita no CNPJ n.º 31.499.939/0001-76 e Inscrição Estadual n.º 177.427.143.110, por intermédio do seu representante legal o Sr. **Wagner Stanichski**, portador da Carteira de Identidade 27.221.631-8 e do CPF nº 214.137.258-56.

Outorgados:

Karen Cristiane Ribeiro Stanichski, brasileira, casada, advogada, portadora da Carteira de Identidade 27.601.293-8 e do CPF nº. 277.277.558-50, residente e domiciliada a Rua Ari Vilela Martins, 294, Condominio Habiana I, Araçatuba/SP.

Poderes:

REPRESENTAR A EMPRESA OUTORGANTE JUNTO A: PESSOA JURIDICA DE DIREITO PÚBLICO OU PRIVADO, EMPRESAS PRIVADAS, ÓRGÃOS PÚBLICOS, SERVIÇO SOCIAL AUTONOMO, AUTARQUIAS, EMPRESA PRIVADA DE ECONOMIAS MISTAS, FUNDAÇÕES E ASSOCIAÇÕES QUEREM SEJAM, PRIVADAS, MUNICIPAIS, ESTADUAIS, FEDERAIS OU DISTRITO FEDERAL, EM TODO O TERRITORIO NACIONAL, EM LICITAÇÃO PÚBLICA OU PRIVADA, TAIS COMO: CONCORRENCIAS PUBLICAS, TOMADAS DE PREÇOS, CONVITES, CONCURSOS, LEILÕES, PREGÕES E SHOPPING, PODENDO PARA TAL, ASSINAR PROPOSTAS EM GERAL, CONTRATOS, DOCUMENTOS E DECLARAÇÕES, INCLUSIVE DE FATO SUPERVENIENTE, CONCORDAR, DISCORDAR, ACORDAR, PRESTAR ESCLARECIMENTOS, RECEBER NOTIFICAÇÕES, INTERPOR RECURSOS, MANIFESTAR NAS SEÇÕES DOS CERTAMES EM GERAL, INCLUSIVE DE PREGÕES, FORMULAR NOVAS PROPOSTAS DE PREÇOS, ATRAVES DE OFERTAS E LANCES DE PREÇOS, NEGOCIAR PREÇOS DIRETAMENTE COM O PREGOEIRO E PRATICAR OS DEMAIS ATOS PERTINENTES AOS CERTAMES LICITATORIOS, DESISTIR E CADASTRAR, PODENDO FIRMAR PROCURAÇÃO E SUBSTABELECER OS PODERES DESTA PROCURAÇÃO

VALIDADE: OS PODERES AQUI CONFERIDOS TERÃO VALIDADE ATÉ 31 de Dezembro de 2024.

Araçatuba, (SP), 10 de novembro de 2023.



Wagner Stanichski

M.K.R. Comercio de Equipamentos Eireli
WAGNER STANICHESKI
CARGO: SÓCIO-GERENTE
RG: 27.221.631-8 CPF nº 214.137.258-56

PROTESTO DE LETRAS E TÍTULOS DE ARAÇATUBA

Rua ... 140 - Fone: (18) 3623-4131 - CEP: 16.075-240 - Araçatuba-SP

RECONHECIDO POR SEMELHANÇA C/ VALOR DECLARADO L. (13/11/2023) de: WAGNER STANICHESKI

Araçatuba/SP, 10 de novembro de 2023

Em test. ... da verdade, ...

Wilson Sampaio - Escrivão

Virt: R\$ 12,40; C: 1213725; Saldo: 004...

113373
FIRMA
VALOR ECONOMIA: 1
C10048AA0332301

M.K.R. Comercio de Equipamentos Eireli – EPP – End: Marechal Mascarenhas de Moraes nº 88, sala B
CEP 16.075-370 Araçatuba - SP. Telefone – (18) 3621-2782 - Insc. Est. 177.427.143.110 - C.N.P.J 31.499.939/0001-76

O presente documento digital foi conferido com o original e assinado digitalmente por Tiago de Oliveira Teixeira, em segunda-feira, 13 de novembro de 2023 10:28:43 GMT-03:00. CNBS: P.337-3 - 3º TABELÃO DE NOTAS E PROTESTO DE LETRAS E TÍTULOS DE ARAÇATUBA SP/SP, nos termos da medida provisória N. 2.200-2 de 24 de agosto de 2001. Sua autenticidade deverá ser confirmada no endereço eletrônico www.cenad.org.br/autenticidade. O presente documento digital pode ser convertido em papel por meio de autenticação no Tabelionato de Notas. Provisão nº 100/2020 CNJ - artigo 22.

	PEDREIRAS/MA	
Proc.	2503003/202	4
FLS.	2546	
Rub.		e

Consulta Quadro de Sócios e Administradores - QSA

CNPJ:

31.499.939/0001-76

NOME EMPRESARIAL:

M.K.R. COMERCIO DE EQUIPAMENTOS LTDA

CAPITAL SOCIAL:

R\$95.400,00 (Noventa e cinco mil e quatrocentos reais)

O Quadro de Sócios e Administradores(QSA) constante da base de dados do Cadastro Nacional da Pessoa Jurídica (CNPJ) é o seguinte:

Nome/Nome Empresarial:

WAGNER STANICHESKI

Qualificação:

49-Sócio-Administrador

Para informações relativas à participação no QSA, acessar o e-CAC com certificado digital ou comparecer a uma unidade da RFB.

Emitido no dia 17/07/2024 às 07:37 (data e hora de Brasília).

O presente documento digital foi conferido com o original e assinado digitalmente por Tiago de Oliveira Teixeira, em quinta-feira, 9 de março de 2023 16:15:31 GMT-03:00, CNS: 11.337-3 - 3º TABELIÃO DE NOTAS E DE PROTESTO DE LETRAS E TÍTULOS/SP, nos termos da medida provisória nº 2.200-2 de 24 de agosto de 2001. Sua autenticidade deverá ser confirmada no endereço eletrônico www.cenad.org.br/autenticidade. O presente documento digital pode ser convertido em papel por meio de autenticação no Tabelionato de Notas. Provimento nº 100/2020 CNJ - artigo 22.



NÃO PASTELIZAR



PEDREIRAS/MA
Proc. 2503003 /202
FLS. 2547
Rub. _____

PEDREIRAS/MA
Proc. 0503003/202 4
FLS. 2548
Rub. e

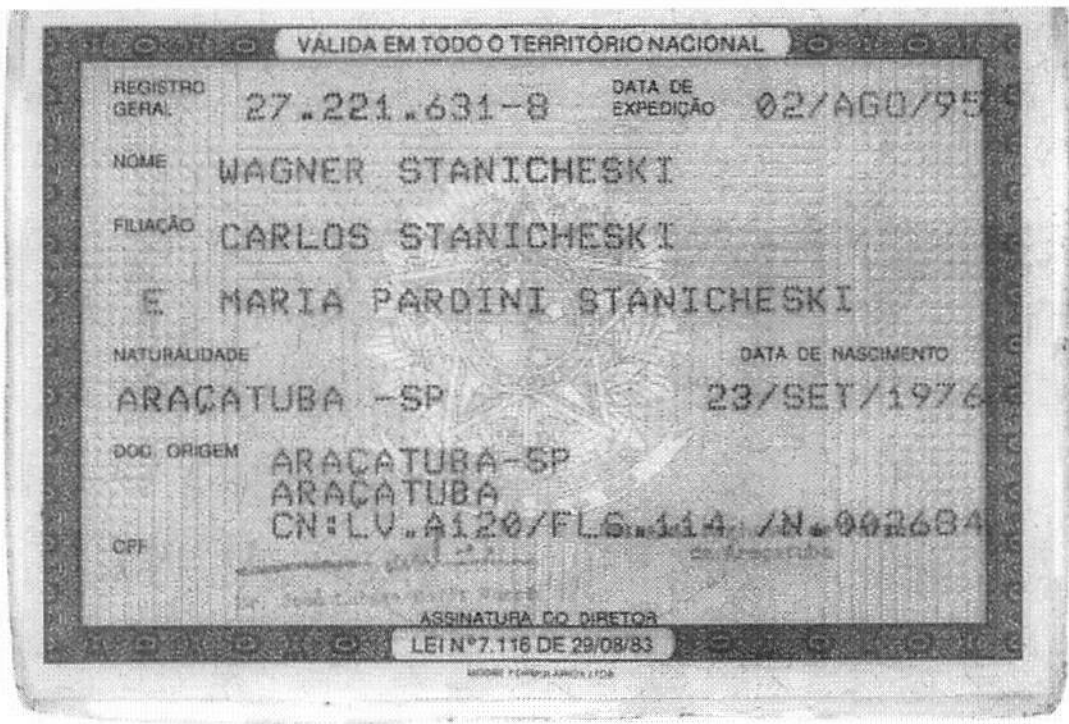

CARTÓRIO AZEVEDO BASTOS 1º OFÍCIO DE REGISTRO CIVIL DAS PESSOAS NATURAIS
E TABELionato de Notas - Código CRI/RS 1706
R. Francisco Gomes Soares nº 148 - Santa Rita - Jd. São Francisco - CEP 81020-000 - Curitiba - PR - Tel. (41) 324-9200

Autenticação Digital
De acordo com os artigos 1º, 3º e 7º inc. V do Art. 9º da Lei Federal 8.030/1994 e Art. 9º inc. XII da Lei Estadual 6.724/2008, autentico a presente imagem digitalizada, reprodução fiel do documento apresentado e conferido neste ato. O referido é verdade. Dou fé.

Cód. Autenticação: 9704261181705130091-1; Data: 26/11/2018 17:10:07

Selo Digital de Fiscalização Tipo Normal C: AHV06912-NLGD;
Valor Total do Ato: R\$ 4,23

Confira os dados do ato em: <https://selodigital.tjpb.jus.br>

REPÚBLICA FEDERATIVA DO BRASIL
ESTADO DA PARAÍBA
CARTÓRIO AZEVEDO BASTOS
FUNDADO EM 1888

PRIMEIRO REGISTRO CIVIL DE NASCIMENTO E ÓBITOS E PRIVATIVO DE CASAMENTOS, INTERDIÇÕES E TUTELAS DA COMARCA DE JOÃO PESSOA

Av. Epitácio Pessoa, 1145 Bairro dos Estados 58030-00, João Pessoa PB
Tel.: (83) 3244-5404 / Fax: (83) 3244-5484
<http://www.azevedobastos.not.br>
E-mail: cartorio@azevedobastos.not.br



PEDREIRAS/MA
Proc. 2503009/202 4
FLS. 2549
Rub. _____ 0

DECLARAÇÃO DE SERVIÇO DE AUTENTICAÇÃO DIGITAL

O Bel. Válber Azevêdo de Miranda Cavalcanti, Oficial do Primeiro Registro Civil de Nascimentos e Óbitos e Privativo de Casamentos, Interdições e Tutelas com atribuição de autenticar e reconhecer firmas da Comarca de João Pessoa Capital do Estado da Paraíba, em virtude de Lei, etc...

DECLARA para os devidos fins de direito que, o documento em anexo identificado individualmente em cada Código de Autenticação Digital¹ ou na referida sequência, foi autenticado de acordo com as Legislações e normas vigentes².

DECLARO ainda que, para garantir transparência e segurança jurídica de todos os atos oriundos da atividade Notarial e Registral no Estado da Paraíba, foi instituído pela Lei Nº 10.132, de 06 de novembro de 2013, a aplicação obrigatória de um Selo Digital de Fiscalização Extrajudicial em todos os atos de notas e registro, composto de um código único (por exemplo: Selo Digital: ABC12345-X1X2) e dessa forma, cada autenticação processada pela nossa Serventia pode ser verificada e confirmada tantas vezes quanto for necessário através do site do Tribunal de Justiça do Estado da Paraíba, endereço <https://corregedoria.tjpb.jus.br/selo-digital/>

A autenticação digital do documento faz prova de que, na data e hora em que ela foi realizada, a empresa M.K.R. COMERCIO DE EQUIPAMENTOS EIRELI tinha posse de um documento com as mesmas características que foram reproduzidas na cópia autenticada, sendo da empresa M.K.R. COMERCIO DE EQUIPAMENTOS EIRELI a responsabilidade, única e exclusiva, pela idoneidade do documento apresentado a este Cartório.

Esta DECLARAÇÃO foi emitida em **25/08/2020 10:37:38 (hora local)** através do sistema de autenticação digital do Cartório Azevêdo Bastos, de acordo com o Art. 1º, 10º e seus §§ 1º e 2º da MP 2200/2001, como também, o documento eletrônico autenticado contendo o Certificado Digital do titular do Cartório Azevêdo Bastos, poderá ser solicitado diretamente a empresa **M.K.R. COMERCIO DE EQUIPAMENTOS EIRELI** ou ao Cartório pelo endereço de e-mail autentica@azevedobastos.not.br

Para informações mais detalhadas deste ato, acesse o site <https://autdigital.azevedobastos.not.br> e informe o *Código de Autenticação Digital*.

Esta Declaração é válida por **tempo indeterminado** e está disponível para consulta em nosso site.

¹**Código de Autenticação Digital:** 97042611181705130091-1

²**Legislações Vigentes:** Lei Federal nº 8.935/94, Lei Federal nº 10.406/2002, Medida Provisória nº 2200/2001, Lei Federal nº 13.105/2015, Lei Estadual nº 8.721/2008, Lei Estadual nº 10.132/2013 e Provimento CGJ N° 003/2014.

O referido é verdade, dou fé.

CHAVE DIGITAL

00005b1d734fd94f057f2d69fe6bc05baaec6ec31bbf906e784f42355d9ceb431dbd2695001b3848688e67d12a62dbba77af94210be26dc0161d59172e83023230082754836bf11b2c31a0fd3cb4b091



Presidência da República
Casa Civil
Medida Provisória Nº 2.200-2,
de 24 de agosto de 2001.





Ministério do Meio Ambiente
Instituto Brasileiro do Meio Ambiente e dos Recursos Naturais Renováveis
CADASTROS TÉCNICOS FEDERAIS
CERTIFICADO DE REGULARIDADE - CR



Registro n.º	Data da consulta:	CR emitido em:	CR válido até:
5504039	24/07/2024	24/07/2024	24/10/2024
Dados básicos:			
CNPJ :	46.686.119/0001-60		
Razão Social :	MARCOS RIBEIRO E CIA LTDA		
Nome fantasia :	LÍDER BALANÇAS		
Data de abertura :	14/08/1981		
Endereço:			
logradouro:	AVENIDA JORGE MELLEM REZEK, 3411		
N.º:	3411	Complemento:	
Bairro:	PARQUE INDUSTRIAL	Município:	ARACATUBA
CEP:	16075-300	UF:	SP
Cadastro Técnico Federal de Atividades Potencialmente Poluidoras e Utilizadoras de Recursos Ambientais – CTF/APP			
Código	Descrição		
5-3	Fabricação de aparelhos elétricos e eletrodomésticos		
Conforme dados disponíveis na presente data, CERTIFICA-SE que a pessoa jurídica está em conformidade com as obrigações cadastrais e de prestação de informações ambientais sobre as atividades desenvolvidas sob controle e fiscalização do Ibama, por meio do CTF/APP.			
O Certificado de Regularidade emitido pelo CTF/APP não desobriga a pessoa inscrita de obter licenças, autorizações, permissões, concessões, alvarás e demais documentos exigíveis por instituições federais, estaduais, distritais ou municipais para o exercício de suas atividades			
O Certificado de Regularidade emitido pelo CTF/APP não habilita o transporte e produtos e subprodutos florestais e faunísticos.			
Chave de autenticação		PE8P5JLF5G49N3FX	

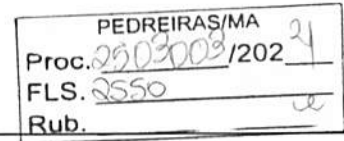



PODER JUDICIÁRIO
TRIBUNAL DE JUSTIÇA DO ESTADO DE SÃO PAULO
CORREGEDORIA GERAL DA JUSTIÇA

A CORREGEDORIA GERAL DA JUSTIÇA – DICOGE 1 CERTIFICA, atendendo solicitação formulada por **M.K.R. COMERCIO DE EQUIPAMENTOS LTDA**, inscrita no CNPJ sob nº 31.499.939/0001-76, para fins de **CONCORRÊNCIA PÚBLICA/LICITAÇÃO PÚBLICA/OUTRAS FINALIDADES**, que as Unidades a seguir relacionadas prestam os Serviços Extrajudiciais de Tabelião de Notas, Tabelião de Protesto de Letras e Títulos, Registro de Imóveis, Registro de Títulos e Documentos e Civil de Pessoa Jurídica e Registro Civil das Pessoas Naturais na **COMARCA DE ARAÇATUBA**:

- 1º TABELIÃO DE NOTAS E DE PROTESTO DE LETRAS E TÍTULOS DA COMARCA DE ARAÇATUBA
 - Rua Luis Pereira Barreto - nº 137 - TERREO - 16010320
 - Responsável: ALBERTO RODRIGUES FREIRE
- 2º TABELIÃO DE NOTAS E DE PROTESTO DE LETRAS E TÍTULOS DA COMARCA DE ARAÇATUBA
 - Rua Carlos Gomes - nº 94 - 16010310
 - Responsável: JOÃO BRAZ FERRER
- 3º TABELIÃO DE NOTAS E DE PROTESTO DE LETRAS E TÍTULOS DA COMARCA DE ARAÇATUBA
 - Rua Tiradentes - nº 140 - 16010240
 - Responsável: PAULO ROBERTO SILVEIRA LEITE
- OFICIAL DE REGISTRO DE IMÓVEIS, TÍTULOS E DOCUMENTOS E CIVIL DE PESSOA JURÍDICA DA COMARCA DE ARAÇATUBA
 - Rua Torres Homem - nº 135 - 16010360
 - Responsável: MARCELO AUGUSTO SANTANA DE MELO
- OFICIAL DE REGISTRO CIVIL DAS PESSOAS NATURAIS E DE INTERDIÇÕES E TUTELAS DA SEDE DA COMARCA DE ARAÇATUBA
 - Rua General Glicerio - nº 311 - 16010080
 - Responsável: SILVIA GUARINON CORREA LODI
- OFICIAL DE REGISTRO CIVIL DAS PESSOAS NATURAIS E TABELIÃO DE NOTAS DO MUNICÍPIO DE SANTO ANTONIO DO ARACANGUÁ DA COMARCA DE ARAÇATUBA

- Rua Waldemar da Silva - nº 288 - 16130000
- Responsável: RODRIGO BLUM

NADA MAIS. O referido é verdade e dá fé. São Paulo, 17 de Julho de 2024.-----

PEDREIRAS/MA	
Proc.	2503003 /202 24
FLS.	2552
Rub.	



A Diretoria de Apoio Técnico da Secretaria da Primeira Instância do Tribunal de Justiça do Estado de São Paulo – SPI 3, atendendo a solicitação de

M.K.R. COMERCIO DE EQUIPAMENTOS LTDA
CNPJ 31.499.939/0001-76

CERTIFICA, para fins de Concorrência Pública, Licitação Pública, Cadastro, Financiamento, que as certidões de distribuição cível expedidas pela internet, ou pelos distribuidores nas comarcas do interior, abrangem todos os feitos de 1ª instância cadastrados no sistema informatizado referentes a todas as comarcas do Estado de São Paulo, de acordo com o período indicado na certidão.

CERTIFICA que as certidões de distribuição criminal possuem abrangência estadual e são expedidas pela internet. Caso o pesquisado tenha completado a maioria penal antes da data de informatização do Foro/Comarca de interesse, será necessário solicitar a certidão junto ao distribuidor da Comarca, exceto na capital, pois a certidão abrange os feitos não cadastrados no sistema informatizado. A data de informatização consta do Comunicado SPI nº 22/2019.

CERTIFICA ainda que a certidão de execução criminal possui abrangência estadual e é expedida pela internet.

CERTIFICA, finalmente, que as certidões solicitadas pela internet ou presencialmente, possuem assinatura digital, nos termos do Comunicado SPI nº 23/2016. Esta certidão é expedida gratuitamente e é válida para todas as comarcas do Estado, em face da base de dados de todos os distribuidores estarem integradas para fins de certidão.

Esta certidão é expedida gratuitamente e é válida para todas as comarcas do Estado, em face da base de dados de todos os distribuidores estarem integradas para fins de certidão.

Prazo de validade desta certidão: 90 dias.

São Paulo, 17 de Julho de 2024



CONTROLADORIA-GERAL DA UNIÃO

PEDREIRAS/MA
Proc. 2503003/202
FLS. 2554
Rub. _____

Certidão negativa correcional (ePAD, CGU-PJ, CEIS, CNEP e CEPIM)

Consultado: **M.K.R. COMERCIO DE EQUIPAMENTOS LTDA**

CPF/CNPJ: **31.499.939/0001-76**

Certifica-se que, em consulta aos sistemas ePAD e CGU-PJ e aos cadastros CEIS, CNEP e CEPIM mantidos pela Corregedoria-Geral da União, **NÃO CONSTAM** registros de penalidades vigentes relativas ao CNPJ/CPF consultado.

Destaca-se que, nos termos da legislação vigente, os referidos cadastros consolidam informações prestadas pelos entes públicos, de todos os Poderes e esferas de governo.

Os Sistemas ePAD e CGU-PJ consolidam os dados sobre o andamento dos processos administrativos de responsabilização de entes privados no Poder Executivo Federal.

O Cadastro Nacional de Empresas Inidôneas e Suspensas (CEIS) apresenta a relação de empresas e pessoas físicas que sofreram sanções que implicaram a restrição de participar de licitações ou de celebrar contratos com a Administração Pública.

O Cadastro Nacional de Empresas Punidas (CNEP) apresenta a relação de empresas que sofreram qualquer das punições previstas na Lei nº 12.846/2013 (Lei Anticorrupção).

O Cadastro de Entidades Privadas sem Fins Lucrativos Impedidas (CEPIM) apresenta a relação de entidades privadas sem fins lucrativos que estão impedidas de celebrar novos convênios, contratos de repasse ou termos de parceria com a Administração Pública Federal, em função de irregularidades não resolvidas em convênios, contratos de repasse ou termos de parceria firmados anteriormente.

Certidão emitida às 08:09:04 do dia 17/07/2024 , com validade até o dia 16/08/2024.

Link para consulta da verificação da certidão <https://certidoes.cgu.gov.br/>

Código de controle da certidão: PJI7mRySM1s2e2SAJQhZ

Qualquer rasura ou emenda invalidará este documento.



TRIBUNAL DE CONTAS DA UNIÃO

PEDREIRAS/MA	2
Proc. 2503003/202	
FLS. 2555	
Rub.	

Consulta Consolidada de Pessoa Jurídica

Este relatório tem por objetivo apresentar os resultados consolidados de consultas eletrônicas realizadas diretamente nos bancos de dados dos respectivos cadastros. A responsabilidade pela veracidade do resultado da consulta é do Órgão gestor de cada cadastro consultado. A informação relativa à razão social da Pessoa Jurídica é extraída do Cadastro Nacional da Pessoa Jurídica, mantido pela Receita Federal do Brasil.

Consulta realizada em: 17/07/2024 08:09:55

Informações da Pessoa Jurídica:

Razão Social: **M.K.R. COMERCIO DE EQUIPAMENTOS LTDA**
CNPJ: **31.499.939/0001-76**

Resultados da Consulta Eletrônica:

Órgão Gestor: **TCU**
Cadastro: **Licitantes Inidôneos**
Resultado da consulta: **Nada Consta**

Para acessar a certidão original no portal do órgão gestor, clique [AQUI](#).

Órgão Gestor: **CNJ**
Cadastro: **CNIA - Cadastro Nacional de Condenações Cíveis por Ato de Improbidade Administrativa e Inelegibilidade**
Resultado da consulta: **Nada Consta**

Para acessar a certidão original no portal do órgão gestor, clique [AQUI](#).

Órgão Gestor: **Portal da Transparência**
Cadastro: **Cadastro Nacional de Empresas Inidôneas e Suspensas**
Resultado da consulta: **Nada Consta**

Para acessar a certidão original no portal do órgão gestor, clique [AQUI](#).

Órgão Gestor: **Portal da Transparência**
Cadastro: **CNEP - Cadastro Nacional de Empresas Punidas**
Resultado da consulta: **Nada Consta**

Para acessar a certidão original no portal do órgão gestor, clique [AQUI](#).

Obs: A consulta consolidada de pessoa jurídica visa atender aos princípios de simplificação e racionalização de serviços públicos digitais. Fundamento legal: Lei nº 12.965, de 23 de abril de 2014, Lei nº 13.460, de 26 de junho de 2017, Lei nº 13.726, de 8 de outubro de 2018, Decreto nº 8.638 de 15, de janeiro de 2016.



PEDREIRAS/MA	
Proc.	2503003/2024
FLS.	2256
Sub.	

Sistema de Cadastramento Unificado de Fornecedores - SICAF

Declaração

Declaramos para os fins exigidos na legislação, conforme documentação registrada no SICAF, que a situação do fornecedor no momento é a seguinte:

Dados do Fornecedor

CNPJ: 31.499.939/0001-76 DUNS®: 94*****94
Razão Social: M.K.R. COMERCIO DE EQUIPAMENTOS LTDA
Nome Fantasia: M.K.R.
Situação do Fornecedor: Credenciado Data de Vencimento do Cadastro: 01/10/2024
Natureza Jurídica: SOCIEDADE EMPRESÁRIA LIMITADA
MEI: Não
Porte da Empresa: Empresa de Pequeno

Ocorrências e Impedimentos

Ocorrência: Consta
Impedimento de Licitar: Nada Consta

Níveis cadastrados:

Automática: a certidão foi obtida através de integração direta com o sistema emissor. Manual: a certidão foi inserida manualmente pelo fornecedor.

I - Credenciamento

II - Habilitação Jurídica

III - Regularidade Fiscal e Trabalhista Federal

Receita Federal e PGFN	Validade:	12/01/2025	Automática
FGTS	Validade:	14/08/2024	Automática
Trabalhista (http://www.tst.jus.br/certidao)	Validade:	13/01/2025	Automática

IV - Regularidade Fiscal Estadual/Distrital e Municipal

Receita Estadual/Distrital	Validade:	16/08/2024
Receita Municipal	Validade:	16/08/2024

V - Qualificação Técnica

VI - Qualificação Econômico-Financeira

Validade: 31/05/2025

Esta declaração é uma simples consulta e não tem efeito legal

Emitido em: 17/07/2024 08:15

CPF: 277.XXX.XXX-50 Nome: KAREN CRISTIANE RIBEIRO STANICHESKI

Ass: _____



PEDREIRAS/MA
Proc. 2503003/202
FLS. 2557
Rub. _____

Sistema de Cadastramento Unificado de Fornecedores - SICAF

Certificado de Registro Cadastral - CRC

(Emissão conforme art. 17 da Instrução Normativa nº 03, de 26 abril de 2018)

CNPJ: 31.499.939/0001-76
Razão Social: M.K.R. COMERCIO DE EQUIPAMENTOS LTDA

Atividade Econômica Principal:

4789-0/99 - COMÉRCIO VAREJISTA DE OUTROS PRODUTOS NÃO ESPECIFICADOS ANTERIORMENTE

Endereço:

RUA MARECHAL MASCARENHAS DE MORAES, 88 - SALA B - PARQUE INDUSTRIAL - 16.075-370 - Araçatuba / São Paulo

Observações:

A veracidade das informações poderá ser verificada no endereço <https://comprasnet.gov.br>.
Este certificado não substitui os documentos exigidos em lei.

DECLARAÇÃO DE ATENDIMENTO INTEGRAL

Pelo presente instrumento, a empresa **MARCOS RIBEIRO E CIA LTDA – LIDER BALANÇAS**, estabelecida à Av. Jorge Mellem Rezek nº.3411 – PQ Industrial, Cep 16075-300, nesta cidade Araçatuba, Estado de São Paulo, inscrita no CNPJ nº. 46.686.119/0001 – 60 e Inscrição Estadual nº 177.139.644.117, por intermédio de seu representante legal o Sr. Marcos Ribeiro, portador do RG. 11.078.371 e do CPF 004.645.278-80, **DECLARA**, que será atendido integralmente às especificações do **ITEM 10 referente ao PREGAO ELETRONICO N.027/2024** na hora da fabricação do produto, produto esse ofertado pela nossa representante M.K.R. COMERCIO DE EQUIPAMENTOS LTDA, conforme as especificações:

ESPECIFICAÇÕES: BALANÇA DE PLATAFORMA DIGITAL; POSSUI CAPACIDADE DE PESAGEM DE 300KG; ESPECIFICAÇÕES TÉCNICAS: PESAGEM: CAPACIDADE 300KG X DIVISÃO DE 50G; DISPLAY/VISOR: LED VERMELHO DE ALTO BRILHO; DISPLAY DE PESO: 6 DÍGITOS (ATÉ 999,999); TECLADO: 16 TECLAS DE FÁCIL DIGITAÇÃO; DIMENSÃO DO INDICADOR: C 245 X L 225 X A 150 MM; COR DO INDICADOR: PRETA; FUNÇÃO: LIGA / DESLIGA / TARA / ZERO; DIMENSÃO DA PLATAFORMA: C 400 X L 400MM - ALTURA DA COLUNA: 110CM; TENSÃO: AUTOMÁTICO PARA 110/220VCA COM TOLERÂNCIA DE -15% A + 10% & NDASH FONTE EXTERNA; FREQUÊNCIA DA REDE ELÉTRICA: 50/60 HZ; CONSUMO: 15W; TEMPERATURA DE OPERAÇÃO: DE 0° A 40°C; ADESIVO ANTIDERRAPANTE: ANTIDERRAPANTE NA COR PRETA; COR: BRANCA; INMETRO: MODELO APROVADO PELA PORTARIA 162/04; PÉS REGULÁVEIS: POSSUI PÉS DE BORRACHA EVITANDO QUE A BALANÇA SAIA DO LUGAR, PODEM SER NIVELADOS; FUNÇÃO TARA: É POSSÍVEL FIXAR PESO ADICIONAL; PROTEÇÃO CONTRA SOBRECARGA: POSSUI PROTEÇÃO O PARA CARGAS QUE EXCEDAM EM ATÉ 50% DA CAPACIDADE DA BALANÇA.
MODELO: P300C

Araçatuba, (SP), 08 de agosto de 2024.

MARCOS RIBEIRO E CIA LTDA
MARCOS RIBEIRO
CARGO: SÓCIO-GERENTE
RG. 11.078.371-2 CPF. 004.645.278-80MARCOS
RIBEIRO E
CIA
LTDA:46686
119000160Assinado de
forma digital por
MARCOS RIBEIRO
E CIA
LTDA:4668611900
0160
Dados: 2024.08.08
12:21:09 -03'00'

DECLARAÇÃO DE AUTENTICIDADE

PREGÃO ELETRONICO 027/2024 - PREFEITURA MUNICIPAL DE PEDREIRAS - MA

A empresa, M.K.R. COMERCIO DE EQUIPAMENTOS LTDA, estabelecida à AV: Marechal Mascarenhas de Moraes nº. 88, sala B, nesta cidade de Araçatuba, estado de São Paulo, inscrita no CNPJ. n.º 31.499.939/0001-76 e Inscrição Estadual n.º 177.427.143.110, por intermédio de sua Advogada a **SRA. KAREN CRISTIANE RIBEIRO STANICHESKI**, portadora da Carteira de Identidade 27.601.293-8 e do CPF nº. 277.277.558-50 devidamente inscrita da OAB: 208115/SP, DECLARO, sob as penas da Lei penal e, sem prejuízo das sanções administrativas e cíveis, que este documento é autêntico e condiz com o original.

DECLARO que todos os documentos apresentados no presente processo licitatório são autênticos, assumindo o mesmo poder de prova que o original nos termos do Art.12 inc. IV da Lei 14.133/21

Por ser expressão da verdade firmo a presente declaração e assumo responsabilidade pessoal nos termos da lei.

Araçatuba, (SP), 29 de julho de 2024.

M.K.R. COMERCIO DE EQUIPAMENTOS LTDA
KAREN CRISTIANE RIBEIRO STANICHESKI
CARGO: ADVOGADA OAB: 208115/SP
CPF: 277.277.558-50 RG: 27.601.293-8 SSP/SP

KAREN
CRISTIANE
RIBEIRO
STANICHE
SKI:27727
755850

Assinado de
forma digital por
KAREN
CRISTIANE
RIBEIRO
STANICHESKI:277
27755850
Dados:
2024.07.29
10:18:19 -03'00'

PEDREIRAS/MA	
Proc.	2503009/202
FLS.	2560
Rub.	

DECLARAÇÃO DE PLENO ATENDIMENTO AOS REQUISITOS DE HABILITAÇÃO E ENQUADRAMENTO DE EMPRESA PEQUENO PORTE (EPP)

A empresa, M.K.R. COMERCIO DE EQUIPAMENTOS LTDA, estabelecida à AV: Marechal Mascarenhas de Moraes nº. 88, sala B, nesta cidade de Araçatuba, estado de São Paulo, inscrita no CNPJ. n.º 31.499.939/0001-76 e Inscrição Estadual n.º 177.427.143.110, por intermédio de sua representante legal/procuradora a Sra. **Karen Cristiane Ribeiro Stanicheski**, portadora da Carteira de Identidade 27.601.293-8 e do CPF nº. 277.277.558-50 e de seu contador **ADRIANO MARCOS CAMPOS DE PAULA** CRC: 1SP217747/O-0, declara que **é empresa de pequeno porte de modo que auferir, em cada ano calendário, receita bruta superior anual entre R\$ 360.000,00 (trezentos e sessenta mil reais) e R\$ 4.800.000,00 (quatro milhões e oitocentos mil reais)** e nos termos do enquadramento previsto nos incisos I e II e §§ 1º e 2º, cumprimos plenamente os requisitos de habilitação exigidos no edital e no art. 3º da Lei Complementar n.º 123, de 14 de dezembro de 2006, cujos termos declaro conhecer na íntegra, estando apta, portanto, a exercer o direito de preferência como critério de desempate no presente procedimento licitatório e usufruir o tratamento favorecido estabelecido nos art. 42 a 49 da Lei Complementar n.º 123, de 14 de dezembro de 2006, alterado pela LC 147/14.

Em atendimento ao disposto da Lei complementar 123/2006, a empresa adotará em seu nome empresarial a expressão EPP.

Declaro ainda que o valor da receita bruta anual da empresa não excedeu aos limites fixados nos incisos I e II do art. 3 da Lei complementar 123/2006

DECLARO, igualmente que a licitante não se encontra nas situações de impedimento constante do art. 3º, §4º da Lei citada.

DECLARAMOS TOTAL RESPONSABILIDADE PELAS INFORMAÇÕES AQUI PRESTADAS E DO BALANÇO PATRIMONIAL/DEMONSTRAÇÕES CONTÁBEIS APRESENTADA PELA EMPRESA.

DECLARA, para fins do disposto no inciso VII do art. 4º da Lei 10.520, de 17 de julho de 2002, que cumpre plena e rigorosamente os requisitos de Habilitação exigidos pelo instrumento convocatório.

Por ser esta a expressão da verdade, firmamos a presente declaração sob as penas da lei, para que produza os efeitos legais, ciente de que, se comprovadamente falsa a declaração, sujeitar-me-emos, na qualidade de declarantes às sanções civis, administrativas e criminais previstas na legislação aplicável.

Araçatuba, (SP), 23 de julho de 2024

M.K.R. COMERCIO DE EQUIPAMENTOS LTDA
KAREN CRISTIANE RIBEIRO STANICHESKI
CARGO: PROCURADORA/REPRESENTANTE LEGAL
CPF: 277.277.558-50 RG: 27.601.293-8 SSP/SP

ADRIANO MARCOS CAMPOS DE PAULA
CRC: 1SP217747/O-0
CONTADOR

M.K.R. COMERCIO DE EQUIPAMENTOS LTDA – End: Marechal Mascarenhas de Moraes nº 88, sala B
CEP 16.075-370 Araçatuba - SP. Telefone – (18) 3621-2782 - Insc. Est. 177.427.143.110 - C.N.P.J 31.499.939/0001-76

O presente documento digital foi conferido com o original e assinado digitalmente por Tiago de Oliveira Teixeira, em quarta-feira, 24 de julho de 2024 15:40:21 GMT-03:00, CNIS: 11.337-3 - 3º TABELÃO DE NOTAS E PROTESTO DE LETRAS E TÍTULOS DE ARACATUBA SP/SP, nos termos da medida provisória N. 2.200-2 de 24 de agosto de 2001. Sua autenticidade deverá ser confirmada no endereço eletrônico www.cenad.org.br/autenticidade. O presente documento digital pode ser convertido em papel por meio de autenticação no Tabelionato de Notas. Provimto nº 100/2020 CNJ - artigo 22.

M.K.R. COMERCIO DE EQUIPAMENTOS LTDA

C.N.P.J 31.499.939/0001-76

PEDREIRAS/MA
Proc. 2503003/2024
FLS. 256
Rub. 0

DECLARAÇÕES

Ref. Pregão Eletrônico SRP Nº 027/2024

A empresa, M.K.R. COMERCIO DE EQUIPAMENTOS LTDA, estabelecida à AV: Marechal Mascarenhas de Moraes nº. 88, sala B, nesta cidade de Araçatuba, estado de São Paulo, inscrita no CNPJ. nº 31.499.939/0001-76 e Inscrição Estadual nº 177.427.143.110, por intermédio de sua representante legal/procuradora a Sra. **Karen Cristiane Ribeiro Stanichski**, portadora da Carteira de Identidade 27.601.293-8 e do CPF nº. 277.277.558-50, **DECLARA:**

- Que está enquadrada como Empresa de Pequeno Porte e cumpre os requisitos estabelecidos no artigo 3º da Lei Complementar nº 123, de 2006, estando apta a usufruir do tratamento favorecido estabelecido em seus arts. 42 a 49;
- Que não existe qualquer impedimento entre os previstos nos incisos do § 4º do artigo 3º da Lei Complementar Federal nº. 123/2006.
- Que está ciente e concorda com as condições contidas no Edital e seus anexos;
- Que cumpre os requisitos para a habilitação definidos no Edital e que a proposta apresentada está em conformidade com as exigências editalícias;
- Que inexistem fatos impeditivos para sua habilitação no certame, ciente da obrigatoriedade de declarar ocorrências posteriores;
- Que não emprega menor de 18 anos em trabalho noturno, perigoso ou insalubre e não emprega menor de 16 anos, nos termos do artigo 7º, XXXIII, da Constituição;
- Que não possui, em sua cadeia produtiva, empregados executando trabalho degradante ou forçado, observando o disposto nos incisos III e IV do art. 1º e no inciso III do art. 5º da Constituição Federal;
- Que proposta apresentada para participar do PREGÃO foi elaborada de maneira independente por esta empresa, e o conteúdo da proposta não foi, no todo ou em parte, direta ou indiretamente, informado, discutido ou recebido de qualquer outro participante potencial ou de fato do PREGÃO ELETRÔNICO, por qualquer meio ou por qualquer pessoa;
- Que Não está declarada inidônea por ato do Poder Público;
- Que Não está impedida de transacionar com a Administração Pública ou com qualquer das suas entidades de administração indireta.
- Que Nos termos do artigo 5º, inciso XIII da Lei nº 8.666/93, comprometemo-nos a informar a ocorrência de fato superveniente impeditivo da habilitação e da qualificação exigidas pelo Edital.
- Que Atende aos critérios de qualidade ambiental e sustentabilidade sócio-ambiental, respeitando as normas de proteção do meio ambiente, em conformidade com a IN 01/2010-SLTI.
- Que não existe em seu quadro de empregados, servidores públicos exercendo funções de gerencia, administração ou tomada de decisão.
- Que não possui proprietário ou sócio que seja cônjuge, companheiro ou parente em linha reta, colateral ou por afinidade, até o terceiro grau, e por afinidade, até o segundo grau, de agente político do órgão ou entidade contratante ou de servidor público com capacidade de influir no resultado do processo licitatório.
- Possui em seu quadro menos de 20 (vinte) funcionários, portanto CUMPRE DO DISPOSTO NA EMENDA CONSTITUCIONAL ESTADUAL N.º 42/2008
- Que Cumpro a cota de aprendizagem nos termos estabelecidos no art. 429 do CLT.
- Que atende aos requisitos de habilitação, e o declarante responderá pela veracidade das informações prestadas, na forma da lei (art. 63, I, da Lei nº 14.133/2021).
- Que estou ciente e cumpro a reserva de cargos prevista em lei para pessoa com deficiência ou para reabilitado da Previdência Social e que atendam às regras de acessibilidade previstas na legislação, conforme disposto no art. 93 da Lei nº 8.213, de 24 de julho de 1991.
- Que a proposta econômica compreende a integralidade dos custos para atendimento dos direitos trabalhistas assegurados na Constituição Federal, nas leis trabalhistas, nas normas infralegais, nas convenções coletivas de trabalho e nos termos de ajustamento de conduta vigentes na data de entrega das propostas.
- Que tomou conhecimento de todas as informações e das condições locais para o cumprimento das obrigações objeto da licitação

Araçatuba, (SP), 29 de julho de 2024.

M.K.R. COMERCIO DE EQUIPAMENTOS LTDA
KAREN CRISTIANE RIBEIRO STANICHESKI
CARGO: PROCURADORA/REPRESENTANTE LEGAL
CPF: 277.277.558-50 RG: 27.601.293-8 SSP/SP

KAREN
CRISTIANE RIBEIRO
STANICHESKI
KI:2772775
5850

Assinado de
forma digital por
KAREN CRISTIANE
RIBEIRO
STANICHESKI:277
27755850
Dados: 2024.07.29
10:17:31 -03'00'



CONSELHO REGIONAL DE CONTABILIDADE DO ESTADO DE SÃO PAULO

CERTIDÃO DE HABILITAÇÃO PROFISSIONAL
Nº 2024/075200

O CONSELHO REGIONAL DE CONTABILIDADE DO ESTADO DE SÃO PAULO certifica que o(a) profissional identificado(a) no presente documento encontra-se habilitado para o exercício da profissão contábil.

IDENTIFICAÇÃO DO REGISTRO

NOME: ADRIANO MARCOS CAMPOS DE PAULA
NOME SOCIAL :
REGISTRO: 1SP217747/O-0
CATEGORIA: CONTADOR
CPF: 111.652.388-45

A falsificação deste documento constitui-se em crime previsto no Código Penal Brasileiro, sujeitando o autor à respectiva ação penal.

Emissão: São Paulo, 24/06/2024 às 11:17:25

Válido até: 22/09/2024

Código de Controle: 0189.6527.6824.8880

Para verificar a autenticidade deste documento, consulte o site do CRCSP.



CONSELHO REGIONAL DE CONTABILIDADE DO ESTADO DE SÃO PAULO

CERTIDÃO NEGATIVA DE DÉBITOS
Nº 2024/075202

O CONSELHO REGIONAL DE CONTABILIDADE DO ESTADO DE SÃO PAULO certifica que o(a) profissional identificado(a) no presente documento encontra-se em dia com seus débitos perante o CRC.

IDENTIFICAÇÃO DO REGISTRO

NOME	ADRIANO MARCOS CAMPOS DE PAULA
NOME SOCIAL :	
REGISTRO	1SP217747/O-0
CATEGORIA	CONTADOR
CPF	111.652.388-45

A presente CERTIDÃO não quita nem invalida quaisquer débitos ou infrações que, posteriormente, venham a ser apurados pelo CRCSP contra o referido registro.

A falsificação deste documento constitui-se em crime previsto no Código Penal Brasileiro, sujeitando o autor à respectiva ação penal.

Emissão: São Paulo, 24/06/2024 às 11:18:09

Válido até: 22/09/2024

Código de Controle: 9820.6527.6820.8289

Para verificar a autenticidade deste documento, consulte o site do CRCSP.

RECIBO DE ENTREGA DE ESCRITURAÇÃO CONTÁBIL DIGITAL

IDENTIFICAÇÃO DO TITULAR DA ESCRITURAÇÃO

NIRE	CNPJ	
	31.499.939/0001-76	
NOME EMPRESARIAL		
M.K.R. COMERCIO DE EQUIPAMENTOS EIRELI		

IDENTIFICAÇÃO DA ESCRITURAÇÃO

FORMA DA ESCRITURAÇÃO CONTÁBIL	PERÍODO DA ESCRITURAÇÃO
Livro Diário (Completo - sem escrituração Auxiliar)	01/01/2023 a 31/12/2023
NATUREZA DO LIVRO	NÚMERO DO LIVRO
DIARIO GERAL	6
IDENTIFICAÇÃO DO ARQUIVO (HASH)	
87.9A.6B.12.61.CC.2C.F0.20.1E.9C.AC.B5.34.2C.65.34.CE.8B.5E	

ESTE LIVRO FOI ASSINADO COM OS SEGUINTE CERTIFICADOS DIGITAIS:

QUALIFICAÇÃO DO SIGNATARIO	CPF/CNPJ	NOME	Nº SÉRIE DO CERTIFICADO	VALIDADE	RESPONSÁVEL LEGAL
Signatario da ECD com e-CNPJ ou e-PJ	31499939000176	M K R COMERCIO DE EQUIPAMENTOS LTDA: 31499939000176	113966818599370706 6	14/09/2023 a 13/09/2024	Sim
Contador	11165238845	ADRIANO MARCOS CAMPOS DE PAULA: 11165238845	669068983725401774 3	30/04/2024 a 30/04/2025	Não

NÚMERO DO RECIBO:

87.9A.6B.12.61.CC.2C.F0.20.1E.9C.
AC.B5.34.2C.65.34.CE.8B.5E-5

Escrituração recebida via Internet
pelo Agente Receptor SERPRO

em 02/05/2024 às 17:19:37

5A.37.9E.CD.6B.22.5E.D2
41.12.51.6F.2B.A3.E0.31

Considera-se autenticado o livro contábil a que se refere este recibo nos termos do Decreto nº 9.555/2018, dispensando-se qualquer outra forma de autenticação. Este recibo comprova a autenticação.

TERMOS DE ABERTURA E ENCERRAMENTO

Entidade:	M.K.R. COMERCIO DE EQUIPAMENTOS EIRELI		
Período da Escrituração:	01/01/2023 a 31/12/2023	CNPJ:	31.499.939/0001-76
Número de Ordem do Livro:	6		

TERMO DE ABERTURA

Nome Empresarial	M.K.R. COMERCIO DE EQUIPAMENTOS EIRELI
NIRE	
CNPJ	31.499.939/0001-76
Número de Ordem	6
Natureza do Livro	DIARIO GERAL
Município	ARACATUBA
Data do arquivamento dos atos constitutivos	31/12/2023
Data de arquivamento do ato de conversão de sociedade simples em sociedade empresária	31/12/2023
Data de encerramento do exercício social	31/12/2023
Quantidade total de linhas do arquivo digital	8171

TERMO DE ENCERRAMENTO

Nome Empresarial	M.K.R. COMERCIO DE EQUIPAMENTOS EIRELI
Natureza do Livro	DIARIO GERAL
Número de ordem	6
Quantidade total de linhas do arquivo digital	8171
Data de inicio	01/01/2023
Data de término	31/12/2023

Este documento é parte integrante de escrituração cuja autenticação se comprova pelo recibo de número 87.9A.6B.12.61.CC.2C.F0.20.1E.9C.AC.B5.34.2C.65.34.CE.8B.5E-5, nos termos do Decreto nº 9.555/2018.

Este relatório foi gerado pelo Sistema Público de Escrituração Digital – Sped



BALANÇO PATRIMONIAL

Entidade:	M.K.R. COMERCIO DE EQUIPAMENTOS EIRELI		
Período da Escrituração:	01/01/2023 a 31/12/2023	CNPJ:	31.499.939/0001-76
Número de Ordem do Livro:	6		
Período Selecionado:	01 de Janeiro de 2023 a 31 de Dezembro de 2023		

Descrição	Nota	Saldo Inicial	Saldo Final
ATIVO		R\$ 9.149.602,84	R\$ 8.527.616,76
CIRCULANTE		R\$ 9.049.602,84	R\$ 8.197.999,35
DISPONIVEL		R\$ 3.968.854,53	R\$ 5.661.543,66
CAIXA		R\$ 177.677,10	R\$ 177.677,10
CAIXA GERAL		R\$ 177.677,10	R\$ 177.677,10
BANCO C/ MOVIMENTO		R\$ 290.468,47	R\$ 283.866,56
BANCO DO BRASIL S/A		R\$ 290.468,47	R\$ 283.866,56
APLICACOES FINANCEIRAS		R\$ 3.500.708,96	R\$ 5.200.000,00
BANCO DO BRASIL S/A		R\$ 708,96	R\$ (0,00)
APLICACAO FINANCEIRA EM FUNDO DE INVESTIMENTO EM ACOES REALIZAVEL A CURTO PRAZO		R\$ 3.500.000,00	R\$ 5.200.000,00
CLIENTES		R\$ 5.080.431,01	R\$ 2.536.455,69
DUPLICATAS A RECEBER		R\$ 2.268.368,27	R\$ 1.101.235,12
ESTOQUE		R\$ 2.268.368,27	R\$ 1.101.235,12
PRODUTOS PARA VENDA		R\$ 1.645.016,96	R\$ (0,00)
(-) MERCADORIAS DE TERCEIROS		R\$ 1.645.016,96	R\$ (0,00)
(-) MERC.P/ CONserto E MANUTENCAO		R\$ (0,00)	R\$ (0,00)
MERC. P/ CONserto - REDUTORA		R\$ (1.190,00)	R\$ (0,00)
ADIANTAMENTO A FORNECEDORES		R\$ 1.190,00	R\$ (0,00)
ADIANTAMENTO A FORNECEDORES GERAIS		R\$ 478.525,94	R\$ 357.787,97
ADIANTAMENTO A TERCEIROS		R\$ 478.525,94	R\$ 357.787,97
ADIANTAMENTO A SOCIOS		R\$ 594.321,73	R\$ 1.075.129,94
IMPOSTOS A RECUPERAR		R\$ 594.321,73	R\$ 1.075.129,94
PIS RETIDO		R\$ 94.198,11	R\$ 2.302,66
COFINS RETIDO		R\$ 7.697,80	R\$ (0,00)
IRPJ A RECUPERAR		R\$ 35.484,36	R\$ (0,00)
CSLL RETIDO		R\$ 22.050,90	R\$ (0,00)
IRRF RETIDO		R\$ 24.513,01	R\$ (0,00)
(-) IRRF RETIDO S/ APLICACAO FINANCEIRA		R\$ 4.452,04	R\$ (0,00)
OUTROS DIREITOS A CURTO PRAZO		R\$ (0,00)	R\$ 2.302,66
DIREITOS A CURTO PRAZO		R\$ 317,30	R\$ (0,00)
		R\$ 317,30	R\$ (0,00)

Este documento é parte integrante de escrituração cuja autenticação se comprova pelo recibo de número 87.9A.6B.12.61.CC.2C.F0.20.1E.9C.AC.B5.34.2C.65.34.CE.8B.5E-5, nos termos do Decreto nº 9.555/2018.

Este relatório foi gerado pelo Sistema Público de Escrituração Digital – Sped

BALANÇO PATRIMONIAL

Entidade: M.K.R. COMERCIO DE EQUIPAMENTOS EIRELI
 Período da Escrituração: 01/01/2023 a 31/12/2023 CNPJ: 31.499.939/0001-76
 Número de Ordem do Livro: 6
 Período Selecionado: 01 de Janeiro de 2023 a 31 de Dezembro de 2023

Descrição	Nota	Saldo Inicial	Saldo Final
SEGURO A APROPRIAR		R\$ 317,30	R\$ (0,00)
ATIVO NAO CIRCULANTE		R\$ 100.000,00	R\$ 329.617,41
ATIVO REALIZVEL A LONGO PRAZO		R\$ 100.000,00	R\$ (0,00)
CREDITOS A RECEBER DE LONGO PRAZO		R\$ 100.000,00	R\$ (0,00)
ADIANTAMENTO FORNECEDOR		R\$ 100.000,00	R\$ (0,00)
(-) IMOBILIZADO		R\$ (0,00)	R\$ 235.419,30
(-) VECULOS E UTILITARIOS		R\$ (0,00)	R\$ 271.374,72
(-) VEICULOS		R\$ (0,00)	R\$ 271.374,72
(-) (-) DEPRECIACOES ACUMULADAS		R\$ (0,00)	R\$ (35.955,42)
(-) (-) DEPRECIACAO DE VEICULOS		R\$ (0,00)	R\$ (35.955,42)
(-) IMPOSTOS A RECUPERAR ANTERIOR A 2023		R\$ (0,00)	R\$ 94.198,11
(-) IMPOSTOS A RECUPERAR		R\$ (0,00)	R\$ 94.198,11
(-) PIS RETIDO		R\$ (0,00)	R\$ 7.697,80
(-) COFINS RETIDO		R\$ (0,00)	R\$ 35.484,36
(-) IRPJ A RECUPERAR		R\$ (0,00)	R\$ 26.502,94
(-) CSLL RETIDO		R\$ (0,00)	R\$ 24.513,01
PASSIVO		R\$ 9.149.602,84	R\$ 8.527.616,76
PASSIVO CIRCULANTE		R\$ 69.500,41	R\$ 278.868,79
FORNECEDORES		R\$ 0,00	R\$ 268.748,33
FORNECEDORES NACIONAIS		R\$ 0,00	R\$ 268.748,33
FORNECEDORES GERAIS		R\$ 0,00	R\$ 268.748,33
SALRIOS E ENCARGOS SOCIAIS		R\$ 1.454,40	R\$ 9.909,34
SALRIOS E REMUNERACOES A PAGAR		R\$ 1.078,68	R\$ 5.781,31
PRO LABORE A PAGAR		R\$ 1.078,68	R\$ 5.781,31
ENCARGOS SOCIAIS		R\$ 375,72	R\$ 4.128,03
INSS A RECOLHER		R\$ 375,72	R\$ 2.327,31
IRRF A RECOLHER S/ FOLHA		R\$ 0,00	R\$ 1.800,72
OBRIGACOES TRIBUTARIAS		R\$ 68.046,01	R\$ 1.535,87
IMPOSTOS E CONTRIBUICOES		R\$ 68.046,01	R\$ 1.535,87
ICMS A RECOLHER		R\$ 15.156,46	R\$ 1.535,87
PIS A RECOLHER		R\$ 2.643,17	R\$ 0,00

Este documento é parte integrante de escrituração cuja autenticação se comprova pelo recibo de número 87.9A.6B.12.61.CC.2C.F0.20.1E.9C.AC.B5.34.2C.65.34.CE.8B.5E-5, nos termos do Decreto nº 9.555/2018.

Este relatório foi gerado pelo Sistema Público de Escrituração Digital – Sped

BALANÇO PATRIMONIAL

PEDREIRAS/MA
Proc. 020303/202 4
FLS. 268
Rub. e

Entidade: M.K.R. COMERCIO DE EQUIPAMENTOS EIRELI
Período da Escrituração: 01/01/2023 a 31/12/2023 CNPJ: 31.499.939/0001-76
Número de Ordem do Livro: 6
Período Selecionado: 01 de Janeiro de 2023 a 31 de Dezembro de 2023

Descrição	Nota	Saldo Inicial	Saldo Final
COFINS A RECOLHER		RS 12.199,11	RS 0,00
IRPJ A RECOLHER		RS 22.851,85	RS 0,00
CSLL A RECOLHER		RS 15.195,42	RS 0,00
OUTRAS OBRIGACOES		RS 0,00	RS 0,00
OUTRAS OBRIGACOES A PAGAR		RS 0,00	RS 0,00
ADIANTAMENTOS		RS 0,00	RS (1.324,75)
ADIANTAMENTOS		RS 0,00	RS (1.324,75)
ADIANTAMENTOS DE CLIENTES		RS 0,00	RS (1.324,75)
PATRIMONIO LIQUIDO		R\$ 9.080.102,43	R\$ 8.248.747,97
CAPITAL SOCIAL		RS 95.400,00	RS 95.400,00
CAPITAL INTEGRALIZADO		RS 95.400,00	RS 95.400,00
QUOTA - WAGNER STANICHESKI		RS 95.400,00	RS 95.400,00
LUCROS OU PREJUIZOS ACUMULADOS		RS 8.984.702,43	RS 8.153.347,97
RESERVAS DE LUCROS OU PREJUIZOS		RS 8.984.702,43	RS 8.153.347,97
RESERVAS DE LUCROS		RS 8.984.702,43	RS 8.153.347,97
AJUSTES DE EXERCICIOS ANTERIORES		RS 0,00	RS 0,00

Este documento é parte integrante de escrituração cuja autenticação se comprova pelo recibo de número 87.9A.6B.12.61.CC.2C.F0.20.1E.9C.AC.B5.34.2C.65.34.CE.8B.5E-5, nos termos do Decreto nº 9.555/2018.

Este relatório foi gerado pelo Sistema Público de Escrituração Digital – Sped

Versão 10.2.0 do Visualizador

Página 3 de 3

DEMONSTRAÇÃO DE RESULTADO DO EXERCÍCIO



Entidade: M.K.R. COMERCIO DE EQUIPAMENTOS EIRELI
Período da Escrituração: 01/01/2023 a 31/12/2023 **CNPJ:** 31.499.939/0001-76
Número de Ordem do Livro: 6
Período Selecionado: 01 de Janeiro de 2023 a 31 de Dezembro de 2023

PEDREIRAS/MA
 Proc. 2503003/202 2
 FLS. 2569
 Rub. _____

Descrição	Nota	Saldo anterior	Saldo atual
(-) RESULTADO LIQUIDO DO PERODO		R\$ 824.937,88	R\$ (1.089.858,20)
(-) RESULTADO LIQUIDO DO PERODO ANTES DO IRPJ E DA CSLL - ATIVIDADE GERAL		R\$ 822.507,97	R\$ (1.103.359,44)
(-) RESULTADO OPERACIONAL		R\$ 822.507,97	R\$ (1.103.359,44)
RECEITA LIQUIDA		R\$ 1.474.771,83	R\$ 1.957.204,77
RECEITA BRUTA		R\$ 1.528.398,00	R\$ 2.442.371,35
Receita da Revenda de Mercadorias no Mercado Interno		R\$ 1.528.398,00	R\$ 2.442.371,35
(-) DEDUCOES DA RECEITA BRUTA		R\$ (53.626,17)	R\$ (485.166,58)
(-) (-) Vendas Canceladas e Devolucoes de Vendas		R\$ (7.097,00)	R\$ (203.126,81)
(-) (-) ICMS		R\$ (31.329,38)	R\$ (199.767,91)
(-) (-) COFINS Sobre Receita Bruta		R\$ (5.480,22)	R\$ (67.620,73)
(-) (-) PIS/PASEP Sobre Receita Bruta		R\$ (9.719,57)	R\$ (14.651,13)
(-) DESPESAS OPERACIONAIS		R\$ (100.323,55)	R\$ (282.472,24)
(-) DESPESAS OPERACIONAIS DAS ATIVIDADES EM GERAL		R\$ (100.323,55)	R\$ (282.472,24)
(-) (-) Ordenados, Salarios, Gratificacoes e Outras Remuneracoes a Empregados		R\$ (4.346,65)	R\$ (2.698,58)
(-) (-) Outros Gastos com Pessoal		R\$ (3.636,00)	R\$ (90.089,88)
(-) (-) Demais Impostos, Taxas e Contribuicoes, exceto IR e CSLL		R\$ (92.340,90)	R\$ (189.683,78)
(-) OUTRAS DESPESAS OPERACIONAIS		R\$ (40.812,05)	R\$ (2.778.091,97)
(-) OUTRAS DESPESAS OPERACIONAIS DAS ATIVIDADES EM GERAL		R\$ (40.812,05)	R\$ (2.778.091,97)
(-) (-) Outras Despesas Financeiras		R\$ (714,82)	R\$ (5.077,51)
(-) (-) Outras Despesas Operacionais		R\$ (40.097,23)	R\$ (2.773.014,46)
RESULTADO LIQUIDO DO PERODO ANTES DO IRPJ E DA CSLL - ATIVIDADE RURAL		R\$ 2.429,91	R\$ 13.501,24
RESULTADO OPERACIONAL DA ATIVIDADE RURAL		R\$ 2.429,91	R\$ 13.501,24
OUTRAS RECEITAS OPERACIONAIS		R\$ 2.429,91	R\$ 13.501,24
OUTRAS RECEITAS OPERACIONAIS DA ATIVIDADE RURAL		R\$ 2.429,91	R\$ 13.501,24
Outras Receitas Financeiras		R\$ 2.429,91	R\$ 13.501,24

Este documento é parte integrante de escrituração cuja autenticação se comprova pelo recibo de número 87.9A.6B.12.61.CC.2C.F0.20.1E.9C.AC.B5.34.2C.65.34.CE.8B.5E-5, nos termos do Decreto nº 9.555/2018.

Este relatório foi gerado pelo Sistema Público de Escrituração Digital – Sped

Versão 10.2.0 do Visualizador

Página 1 de 1

DEMONSTRAÇÃO DAS MUTAÇÕES DO PATRIMÔNIO LÍQUIDO



Entidade: M.K.R. COMERCIO DE EQUIPAMENTOS EIRELI
Período da Escrituração: 01/01/2023 a 31/12/2023 CNP 31.499.939/0001-76 Número de Ordem do Livro: 6
Período Selecionado: 01 de Janeiro de 2023 a 31 de Dezembro de 2023

Código de Aglutinação das Contas de Patrimônio Líquido

RESERVAS DE LUCROS (R\$)

Histórico	
Saldo Inicial em 01.01.2023	8.984.702,43
SALDO INICIAL DE LUCROS ACUMULADOS	8.984.702,43
PREJUÍZO DO EXERCÍCIO	(-)-1.089.858,20
AJUSTES DE EXERCÍCIOS ANTERIORES	258.503,74
SALDO FINAL DE LUCROS ACUMULADOS	8.153.347,97
Saldo Final em 31.12.2023	8.153.347,97

Notas

Este documento é parte integrante de escrituração cuja autenticação se comprova pelo recibo de número 87.9A.6B.12.61.CC.2C.F0.20.1E.9C.AC.B5.34.2C.65.34.CE. 8B.5E-5, nos termos do Decreto nº 9.555/2018.

Este relatório foi gerado pelo Sistema Público de Escrituração Digital – Sped

Versão 10.2.0 do Visualizador

Página 1 de 1

PEDREIRAS/MA
Proc. 2502008/202 4
FLS. 2670
Rub. _____

M.K.R.

M.K.R. Comercio de Equipamentos Ltda

C.N.P.J 31.499.939/0001-76

PEDREIRAS/MA	
Proc.	0503003/202
FLS.	8571
Rub.	

INDICE DE SITUAÇÃO ECONÔMICO E FINANCEIRO/DEZEMBRO/ 2023

ILG = ÍNDICE DE LIQUIDEZ GERAL	<table border="1"> <tr> <td>ATIVO CIRCULANTE + REALIZAVEL A LONGO PRAZO</td> <td>8.527.616,76</td> </tr> <tr> <td>PASSIVO CIRCULANTE + PASSIVO NÃO CIRCULANTE</td> <td>278.868,89</td> </tr> </table>	ATIVO CIRCULANTE + REALIZAVEL A LONGO PRAZO	8.527.616,76	PASSIVO CIRCULANTE + PASSIVO NÃO CIRCULANTE	278.868,89
ATIVO CIRCULANTE + REALIZAVEL A LONGO PRAZO	8.527.616,76				
PASSIVO CIRCULANTE + PASSIVO NÃO CIRCULANTE	278.868,89				
ÍNDICE DO PERÍODO. =	30,58				
ISG = ÍNDICE DE SOLVÊNCIA GERAL	<table border="1"> <tr> <td>ATIVO TOTAL</td> <td>8.527.616,76</td> </tr> <tr> <td>PASSIVO CIRCULANTE + PASSIVO NÃO CIRCULANTE</td> <td>278.868,89</td> </tr> </table>	ATIVO TOTAL	8.527.616,76	PASSIVO CIRCULANTE + PASSIVO NÃO CIRCULANTE	278.868,89
ATIVO TOTAL	8.527.616,76				
PASSIVO CIRCULANTE + PASSIVO NÃO CIRCULANTE	278.868,89				
ÍNDICE DO PERÍODO. =	30,58				
ILC = ÍNDICE DE LIQUIDEZ CORRENTE	<table border="1"> <tr> <td>ATIVO CIRCULANTE</td> <td>8.197.999,35</td> </tr> <tr> <td>PASSIVO CIRCULANTE</td> <td>278.868,89</td> </tr> </table>	ATIVO CIRCULANTE	8.197.999,35	PASSIVO CIRCULANTE	278.868,89
ATIVO CIRCULANTE	8.197.999,35				
PASSIVO CIRCULANTE	278.868,89				
ÍNDICE DO PERÍODO. =	29,40				
ILS = ÍNDICE DE LIQUIDEZ SECA	<table border="1"> <tr> <td>ATIVO CIRCULANTE - ESTOQUE</td> <td>8.197.999,35</td> </tr> <tr> <td>PASSIVO CIRCULANTE</td> <td>278.868,89</td> </tr> </table>	ATIVO CIRCULANTE - ESTOQUE	8.197.999,35	PASSIVO CIRCULANTE	278.868,89
ATIVO CIRCULANTE - ESTOQUE	8.197.999,35				
PASSIVO CIRCULANTE	278.868,89				
ÍNDICE DO PERÍODO. =	29,40				
IEG = ÍNDICE DE ENDIV. GERAL	<table border="1"> <tr> <td>PASSIVO CIRCULANTE + PASSIVO NÃO CIRCULANTE</td> <td>278.868,89</td> </tr> <tr> <td>ATIVO TOTAL</td> <td>8.527.616,76</td> </tr> </table>	PASSIVO CIRCULANTE + PASSIVO NÃO CIRCULANTE	278.868,89	ATIVO TOTAL	8.527.616,76
PASSIVO CIRCULANTE + PASSIVO NÃO CIRCULANTE	278.868,89				
ATIVO TOTAL	8.527.616,76				
ÍNDICE DO PERÍODO. =	0,03				

Araçatuba 02 de Maio de 2024.

M.K.R. COMERCIO DE EQUIPAMENTOS LTDA
WAGNER STANICHESKI
 CARGO: SÓCIO
 CPF: 214.137.258-56

3º CARTÓRIO

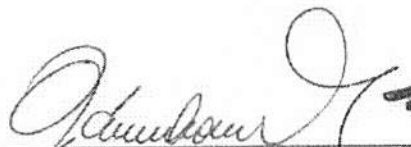
ADRIANO MARCOS CAMPOS DE PAULA
 CARGO: CONTADOR
 CPF: 111.652.388-45 CRC: 1SP217747/O-0

3º CARTÓRIO

3º TABELÃO DE NOTAS E PROTESTO DE LETRAS E TÍTULOS DE ARACATUBA
 Rua Tiradentes, 140 - Fone: (18) 3623-4131 - CEP: 16.010-240 - Araçatuba-SP

RECONHECIDO por SEMELHANÇA S/ VALOR DECLARADO 2 (dois) de
 ADRIANO MARCOS CAMPOS DE PAULA E WAGNER STANICHESKI
 Araçatuba/SP, 03 de maio de 2024.
 em test. da verdade. P: 2 Op. GUSTAVO M.

Nilson Sampaio Escrevente
 Vício nº 16.707 P. 237428 Sel(s): 0048AA-115

3º CARTÓRIO DE NOTAS E PROTESTOS ARACATUBA
 TIAGO DE OLIVEIRA TEIXEIRA
 ESCRIVENTE AUTORIZADO
 RUA TIRADENTES 140 - FONE (18) 3623-4131
 CEP 16010-240 - ARACATUBA-SP

PROTESTO DE LETRAS E TÍTULOS DE ARACATUBA SP/SP, nos termos da medida provisória N. 2.200-2 de 24 de agosto de 2001. Sua autenticidade deverá ser confirmada no endereço eletrônico www.cenad.org.br/autenticidade. O presente documento digital pode ser convertido em papel por meio de autenticação no Tabelionato de Notas. Proveniente nº 100/2020 CNJ - artigo 22.

M.K.R. Comercio de Equipamentos Ltda – End: Marechal Mascarenhas de Moraes nº 88 – sala B
 CEP 16.075-370
 Araçatuba - SP. Telefone – Fax +55 – (18) 2102-5502 - C.N.P.J 31.499.939/0001-76

O presente documento digital foi conferido com o original e assinado digitalmente por Tiago de Oliveira Teixeira, em sexta-feira, 3 de maio de 2024 09:07:40 GMT-03:00, CNS: 11.337-3 - 3º TABELÃO DE NOTAS E PROTESTO DE LETRAS E TÍTULOS DE ARACATUBA SP/SP, nos termos da medida provisória N. 2.200-2 de 24 de agosto de 2001. Sua autenticidade deverá ser confirmada no endereço eletrônico www.cenad.org.br/autenticidade. O presente documento digital pode ser convertido em papel por meio de autenticação no Tabelionato de Notas. Proveniente nº 100/2020 CNJ - artigo 22.

NOTAS EXPLICATIVAS

1. Sem qualquer reserva, a empresa declara que estas Demonstrações Contábeis foram elaboradas rigorosamente de acordo com a ITG 1000.
2. A empresa, estabelecida na cidade de Araçatuba/SP, dedica-se ao comércio varejista de outros produtos não especificados anteriormente.
3. As principais práticas e políticas contábeis adotadas são: regime de competência e depreciação acumulada pela vida útil estimada, sobre o valor residual.
4. O capital social, totalmente integralizado, é de R\$ 95.400,00 (Noventa e cinco mil, quatrocentos reais), dividido em 95.400 quotas no valor de R\$ 1,00 cada uma, tendo como único sócio Wagner Stanicheski, conforme última alteração contratual registrada na JUCESP em 23/11/2018.
5. A empresa iniciou as suas atividades no dia 04 de Setembro de 2018 e o seu contrato social está devidamente registrada na JUCESP nº 35602258561.
6. No ano de 2023, a empresa apurou e recolheu os impostos através do regime tributário LUCRO PRESUMIDO.

Araçatuba, 02 de Maio de 2024.



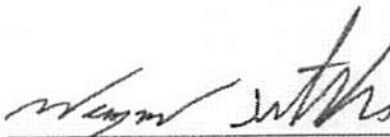

Wagner Stanicheski
Titular/Administrador
CPF: 214.137.258-56

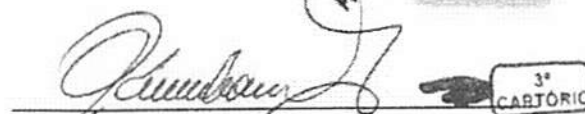

Adriano Marcos Campos de Paula
CARGO: CONTADOR
CPF: 111.652.388-45 CRC: 1SP217747/O-0

M.K.R.

M.K.R. Comercio de Equipamentos Ltda

C.N.P.J 31.499.939/0001-76

PEDREIRAS/MA	
Proc.	2503003/2024
FLS.	0573
Rub.	

DEMONSTRAÇÃO DE FLUXO DE CAIXA 2023

PREJUÍZO LIQUIDO	R\$ (1.089.858,20)
AJUSTES	
AJUSTE DEVEDOR	R\$ (157.030,70)
AJUSTE CREDOR	R\$ 415.534,44
ATIVIDADE DE OPERAÇÃO	
CLIENTES	R\$ 1.167.133,15
ESTOQUE	R\$ 1.645.016,96
AD. FORNECEDOR	R\$ 220.737,97
AD. A TERCEIROS	R\$ (480.808,21)
IMP. A RECUPERAR	R\$ (2.302,66)
FORNECEDORES	R\$ 268.748,33
SEGUROS	R\$ 317,30
TRIBUTOS	R\$ (66.510,14)
SALARIOS	R\$ 8.454,94
AD. CLIENTES	R\$ (1.324,75)
FLUXO DE CAIXA DAS OPERAÇÕES	R\$ 3.017.966,63
ATIVIDADES DE INVESTIMENTOS	
IMOBILIZADO	R\$ (235.419,30)
FLUXO DE CAIXA DOS INVESTIMENTOS	R\$ (235.419,30)
ATIVIDADES DE FINANCIAMENTOS	
CAPITAL SOCIAL	R\$ 0,00
FLUXO DE CAIXA DOS FINANCIAMENTOS	R\$ 0,00
FLUXO DE CAIXA LIQUIDO	R\$ 1.692.689,13
SALDO INICIAL DE CAIXA	R\$ 3.968.854,53
SALDO FINAL DE CAIXA	R\$ 5.661.543,66

03 de maio de 2024.

KAREN CRISTIANE RIBEIRO
STANICHESKI:2772775585
0

Assinado de forma digital por
KAREN CRISTIANE RIBEIRO
STANICHESKI:27727755850
Dados: 2024.05.03 09:56:09 -03'00'

M.K.R. COMERCIO DE EQUIPAMENTOS LTDA
KAREN CRISTIANE RIBEIRO STANICHESKI
CARGO: PROCURADOR (A)
CPF: 277.277.558-50

ADRIANO MARCOS
CAMPOS DE
PAULA:11165238845

Assinado de forma digital por
ADRIANO MARCOS CAMPOS DE
PAULA:11165238845
Dados: 2024.05.03 09:02:34 -03'00'

ADRIANO MARCOS CAMPOS DE PAULA
CARGO: CONTADOR
CPF: 111.652.388-45 CRC: 1SP217747/O-0

M.K.R. Comercio de Equipamentos Ltda – End: Marechal Mascarenhas de Moraes nº 88 – sala B

CEP 16.075-370

Araçatuba - SP. Telefone – Fax +55 – (18) 2102-5502 - C.N.P.J 31.499.939/0001-76

M.K.R.

M.K.R. Comercio de Equipamentos Ltda

C.N.P.J. 31.499.939/0001-76

PEDREIRAS/MA	24
Proc. 2503003/202	
FLS. 2574	
Rub.	2

DEMONSTRAÇÃO DOS LUCROS OU PREJUÍZOS ACUMULADOS

LUCROS/PREJUÍZOS	2023
Saldo Anterior de Lucros Acumulados	R\$ 8.984.702,43
Ajustes Credores de Periodos-base Anteriores	R\$ 415.534,44
Reversão de Reservas	R\$ 0,00
Outros Recursos	R\$ 0,00
Lucro Líquido do Período	R\$ 0,00
Lucro Líquido do Ano	R\$ 0,00
(-)Saldo Anterior de Prejuízo Acumulados	R\$ 0,00
(-)Ajustes Devedores de Periodos-base Anteriores	R\$ (157.030,70)
(-)Prejuízo Líquido do Período	R\$ (1.089.858,20)
(-)Prejuízo Líquido do Ano	R\$ 0,00
TOTAL	R\$ 8.153.347,97

DESTINAÇÕES

Dividendos ou Lucros Distribuídos, Pagos ou Creditados	R\$ 0,00
Transferências para Reservas	R\$ 0,00
Parcela dos Lucros Incorporados ao Capital	R\$ 0,00
Outras Destinações	R\$ 0,00
TOTAL	R\$ 8.153.347,97

03 de maio de 2024.

KAREN CRISTIANE RIBEIRO
STANICHESKI:27727755850
5850

Assinado de forma digital por
KAREN CRISTIANE RIBEIRO
STANICHESKI:27727755850
Dados: 2024.05.03 10:10:25
-03'00'

M.K.R. COMERCIO DE EQUIPAMENTOS LTDA
KAREN CRISTIANE RIBEIRO STANICHESKI
CARGO: PROCURADOR (A)
CPF: 277.277.558-50

ADRIANO MARCOS CAMPOS DE PAULA:11165238845

Assinado de forma digital por
ADRIANO MARCOS CAMPOS DE PAULA:11165238845
Dados: 2024.05.03 10:05:09 -03'00'

ADRIANO MARCOS CAMPOS DE PAULA
CARGO: CONTADOR
CPF: 111.652.388-45 CRC: 1SP217747/O-0

M.K.R. Comercio de Equipamentos Ltda – End: Marechal Mascarenhas de Moraes nº 88 – sala B
CEP 16.075-370
Araçatuba - SP. Telefone – Fax +55 – (18) 2102-5502 – C.N.P.J. 31.499.939/0001-76

M.K.R COMÉRCIO DE EQUIPAMENTOS EIRELI

Demonstrações do resultado abrangente EM 31 DE DEZEMBRO DE 2023 E 2022 (Em milhares de Reais)

	2023	2022
	Consolidado	Consolidado
Lucro do Exercício		6.740.010
Prejuízo do exercício		-
Ajuste a valor justo de bens	(1.089.858)	-
Realização do Ajuste por depreciação	-	-
Total do resultado abrangente	(1.089.858)	6.740.010
Total do resultado do exercício atribuível aos acionistas	(1.089.858)	6.740.010
	(1.089.858)	6.740.010

As notas explicativas da Administração são partes integrantes das demonstrações contábeis.

Araçatuba, 16 de Maio de 2024

KAREN CRISTIANE
RIBEIRO
STANICHESKI:2772775
5850
Assinado de forma digital por
KAREN CRISTIANE RIBEIRO
STANICHESKI:27727755850
Dados: 2024.05.16 10:23:47
-03'00'

M.K.R COMERCIO DE EQUIPAMENTOS LTDA

CNPJ: 31.499.939/0001-76

Karen Cristiane Ribeiro Stanicheski

Cargo: Procuradora

CPF: 277.277.558-50

ADRIANO MARCOS

CAMPOS DE

PAULA:11165238845

Assinado de forma digital por
ADRIANO MARCOS CAMPOS
DE PAULA:11165238845
Dados: 2024.05.16 10:02:14
-03'00'

Adriano Marcos Campos de Paula

Cargo: Contador

CPF: 111.652.388-45 CRC 1SP217747/O-0

PEDREIRAS/MA
Proc. 2003/0001/202 24
FLS. 2575
Rub. e

PEDREIRAS/MA	
Proc.	2503003/2024
FLS.	2576
Rub.	e

MINISTÉRIO DA FAZENDA
SECRETARIA DA RECEITA FEDERAL DO BRASIL
SISTEMA PÚBLICO DE ESCRITURAÇÃO DIGITAL – Sped

Versão: 10.1.8

RECIBO DE ENTREGA DE ESCRITURAÇÃO CONTÁBIL DIGITAL

IDENTIFICAÇÃO DO TITULAR DA ESCRITURAÇÃO

NIRE	CNPJ	
	31.499.939/0001-76	
NOME EMPRESARIAL		
M.K.R. COMERCIO DE EQUIPAMENTOS EIRELI		

IDENTIFICAÇÃO DA ESCRITURAÇÃO

FORMA DA ESCRITURAÇÃO CONTÁBIL	PERÍODO DA ESCRITURAÇÃO
Livro Diário (Completo - sem escrituração Auxiliar)	01/01/2022 a 31/12/2022
NATUREZA DO LIVRO	NÚMERO DO LIVRO
DIARIO GERAL	5
IDENTIFICAÇÃO DO ARQUIVO (HASH)	
F2.6D.36.92.45.16.B4.54.F1.A7.C0.68.E6.39.50.4E.CC.B9.22.E8	

ESTE LIVRO FOI ASSINADO COM OS SEGUINTES CERTIFICADOS DIGITAIS:

QUALIFICAÇÃO DO SIGNATARIO	CPF/CNPJ	NOME	Nº SÉRIE DO CERTIFICADO	VALIDADE	RESPONSÁVEL LEGAL
Pessoa Jurídica (e-CNPJ ou e-PJ)	31499939000176	M K R COMERCIO DE EQUIPAMENTOS EIRELI:31499939000176	147294315301831288 4	14/09/2022 a 14/09/2023	Sim
Contabilista	11165238845	ADRIANO MARCOS CAMPOS DE PAULA:11165238845	816363382494759454 9	02/05/2023 a 02/05/2024	Não
Contador/Contabilista Responsável Pelo Termo de Verificação para Fins de Substituição da ECD	27225097849	ELIZEU DE AZEVEDO:27225097849	889484634563636167 9	06/09/2022 a 06/09/2023	-

NÚMERO DO RECIBO:

F2.6D.36.92.45.16.B4.54.F1.A7.C0.68.
E6.39.50.4E.CC.B9.22.E8-0

Escrituração recebida via Internet
pelo Agente Receptor SERPRO

em 17/07/2023 às 14:57:19

82.11.7F.24.5E.6D.55.56
03.AD.39.08.BB.7D.18.A3

Considera-se autenticado o livro contábil a que se refere este recibo nos termos do Decreto nº 9.555/2018, dispensando-se qualquer outra forma de autenticação. Este recibo comprova a autenticação.

TERMOS DE ABERTURA E ENCERRAMENTO

Entidade:	M.K.R. COMERCIO DE EQUIPAMENTOS EIRELI		
Período da Escrituração:	01/01/2022 a 31/12/2022	CNPJ:	31.499.939/0001-76
Número de Ordem do Livro:	5		

TERMO DE ABERTURA

Nome Empresarial	M.K.R. COMERCIO DE EQUIPAMENTOS EIRELI
NIRE	35602258561
CNPJ	31.499.939/0001-76
Número de Ordem	5
Natureza do Livro	DIARIO GERAL
Município	ARACATUBA
Data do arquivamento dos atos constitutivos	01/01/2022
Data de arquivamento do ato de conversão de sociedade simples em sociedade empresária	31/12/2022
Data de encerramento do exercício social	31/12/2022
Quantidade total de linhas do arquivo digital	24315

TERMO DE ENCERRAMENTO

Nome Empresarial	M.K.R. COMERCIO DE EQUIPAMENTOS EIRELI
Natureza do Livro	DIARIO GERAL
Número de ordem	5
Quantidade total de linhas do arquivo digital	24315
Data de inicio	01/01/2022
Data de término	31/12/2022

Este documento é parte integrante de escrituração cuja autenticação se comprova pelo recibo de número 1E.EA.D5.B5.42.F6.80.B2.FB.A2.BF.BB.5C.CA.27.5A.9B.E5.FB.B4-2, nos termos do Decreto nº 8.683/2016.

Este relatório foi gerado pelo Sistema Público de Escrituração Digital – Sped

BALANÇO PATRIMONIAL

Entidade: M.K.R. COMERCIO DE EQUIPAMENTOS EIRELI
 Período da Escrituração: 01/01/2022 a 31/12/2022 CNPJ: 31.499.939/0001-76
 Número de Ordem do Livro: 5
 Período Selecionado: 01 de Janeiro de 2022 a 31 de Março de 2022

Descrição	Nota	Saldo Inicial	Saldo Final
ATIVO		R\$ 4.564.745,17	RS 6.477.660,96
CIRCULANTE		R\$ 4.564.745,17	RS 6.377.660,96
DISPONIVEL		R\$ 2.378.517,12	RS 3.167.578,15
CAIXA		R\$ 178.177,10	RS 178.177,10
CAIXA GERAL		R\$ 178.177,10	RS 178.177,10
BANCO C/ MOVIMENTO		R\$ 399.631,06	RS 788.692,09
BANCO DO BRASIL S/A		R\$ 399.631,06	RS 788.692,09
APLICACOES FINANCEIRAS		R\$ 1.800.708,96	RS 2.200.708,96
BANCO DO BRASIL S/A		RS 708,96	RS 708,96
APLICACAO FINANCEIRA EM FUNDO DE INVESTIMENTO EM ACOES		R\$ 1.800.000,00	RS 2.200.000,00
REALIZAVEL A CURTO PRAZO		R\$ 2.185.910,75	RS 3.209.765,51
CLIENTES		R\$ 1.697.522,42	RS 2.634.001,58
DUPLICATAS A RECEBER		R\$ 1.697.522,42	RS 2.634.001,58
(-) ESTOQUE		RS (0,00)	RS (0,00)
ADIANTAMENTO A FORNECEDORES		R\$ 466.856,31	RS 380.212,10
ADIANTAMENTO A FORNECEDORES GERAIS		R\$ 466.856,31	RS 380.212,10
(-) ADIANTAMENTO A TERCEIROS		RS (0,00)	RS 164.584,50
(-) ADIANTAMENTO A SOCIOS		RS (0,00)	RS 164.584,50
IMPOSTOS A RECUPERAR		R\$ 21.532,02	RS 30.967,33
(-) ICMS A RECUPERAR		RS (0,00)	RS (6,00)
(-) PIS RETIDO		RS (0,00)	RS 30,00
IRPJ A RECUPERAR		R\$ 4.707,27	RS 10.114,32
CSLL RETIDO		RS 12.372,71	RS 16.376,97
IRRF RETIDO		R\$ 4.452,04	RS 4.452,04
OUTROS DIREITOS A CURTO PRAZO		RS 317,30	RS 317,30
DIREITOS A CURTO PRAZO		RS 317,30	RS 317,30
SEGURO A APROPRIAR		RS 317,30	RS 317,30
(-) ATIVO NAO CIRCULANTE		RS (0,00)	RS 100.000,00
(-) ATIVO REALIZVEL A LONGO PRAZO		RS (0,00)	RS 100.000,00
(-) CREDITOS A RECEBER DE LONGO PRAZO		RS (0,00)	RS 100.000,00
(-) ADIANTAMENTO FORNECEDOR		RS (0,00)	RS 100.000,00

Este documento é parte integrante de escrituração cuja autenticação se comprova pelo recibo de número F2.6D.36.92.45.16.B4.54.F1.A7.C0.68.E6.39.50.4E.CC.B9.22.E8-0, nos termos do Decreto nº 9.555/2018.

Este relatório foi gerado pelo Sistema Público de Escrituração Digital – Sped

BALANÇO PATRIMONIAL

PEDREIRAS/MA
 Proc. 0503003/202 4
 FLS. 2579
 Rub. 1

Entidade: M.K.R. COMERCIO DE EQUIPAMENTOS EIRELI
 Período da Escrituração: 01/01/2022 a 31/12/2022 CNPJ: 31.499.939/0001-76
 Número de Ordem do Livro: 5
 Período Selecionado: 01 de Janeiro de 2022 a 31 de Março de 2022

Descrição	Nota	Saldo Inicial	Saldo Final
PASSIVO		R\$ 4.564.745,17	R\$ 6.477.660,96
PASSIVO CIRCULANTE		R\$ 641.533,00	R\$ 1.057.876,44
FORNECEDORES		R\$ 392.126,39	R\$ 925.930,75
FORNECEDORES NACIONAIS		R\$ 392.126,39	R\$ 925.930,75
FORNECEDORES GERAIS		R\$ 392.126,39	R\$ 925.930,75
SALRIOS E ENCARGOS SOCIAIS		R\$ 1.320,00	R\$ 3.863,56
SALRIOS E REMUNERACOES A PAGAR		R\$ 979,00	R\$ 4.215,04
PRO LABORE A PAGAR		R\$ 979,00	R\$ 4.215,04
ENCARGOS SOCIAIS		R\$ 341,00	R\$ (351,48)
INSS A RECOLHER		R\$ 341,00	R\$ (351,48)
OBRIGACOES TRIBUTARIAS		R\$ 131.130,58	R\$ 193.651,62
IMPOSTOS E CONTRIBUICOES		R\$ 131.130,58	R\$ 193.651,62
ICMS A RECOLHER		R\$ 36.568,80	R\$ 57.556,46
PIS A RECOLHER		R\$ 5.166,35	R\$ 6.390,11
COFINS A RECOLHER		R\$ 23.843,65	R\$ 29.491,64
IRPJ A RECOLHER		R\$ 40.417,15	R\$ 62.969,75
CSLL A RECOLHER		R\$ 25.134,63	R\$ 37.243,66
(-) OUTRAS OBRIGACOES		R\$ (50,00)	R\$ (50,00)
(-) OUTRAS OBRIGACOES A PAGAR		R\$ (50,00)	R\$ (50,00)
(-) CHEQUES EM COMPENSACAO		R\$ (50,00)	R\$ (50,00)
ADIANTAMENTOS		R\$ 117.006,03	R\$ (65.519,49)
ADIANTAMENTOS		R\$ 117.006,03	R\$ (65.519,49)
ADIANTAMENTOS DE CLIENTES		R\$ 117.006,03	R\$ (65.519,49)
PATRIMONIO LIQUIDO		R\$ 3.923.212,17	R\$ 5.419.784,52
CAPITAL SOCIAL		R\$ 95.400,00	R\$ 95.400,00
CAPITAL INTEGRALIZADO		R\$ 95.400,00	R\$ 95.400,00
QUOTA - WAGNER STANICHESKI		R\$ 95.400,00	R\$ 95.400,00
LUCROS OU PREJUIZOS ACUMULADOS		R\$ 3.827.812,17	R\$ 5.324.384,52
RESERVAS DE LUCROS OU PREJUIZOS		R\$ 3.827.812,17	R\$ 5.324.384,52
RESERVAS DE LUCROS		R\$ 3.827.812,17	R\$ 5.324.384,52
AJUSTES DE EXERCICIOS ANTERIORES		R\$ 0,00	R\$ 0,00

Este documento é parte integrante de escrituração cuja autenticação se comprova pelo recibo de número F2.6D.36.92.45.16.B4.54.F1.A7.C0.68.E6.39.50.4E.CC.B9.22.E8-0, nos termos do Decreto nº 9.555/2018.

Este relatório foi gerado pelo Sistema Público de Escrituração Digital – Sped

Versão 10.1.8 do Visualizador

Página 2 de 2

BALANÇO PATRIMONIAL

Entidade: M.K.R. COMERCIO DE EQUIPAMENTOS EIRELI
 Período da Escrituração: 01/01/2022 a 31/12/2022 CNPJ: 31.499.939/0001-76
 Número de Ordem do Livro: 5
 Período Selecionado: 01 de Abril de 2022 a 30 de Junho de 2022

Descrição	Nota	Saldo Inicial	Saldo Final
ATIVO		R\$ 6.477.660,96	R\$ 7.625.731,50
CIRCULANTE		R\$ 6.377.660,96	R\$ 7.525.731,50
DISPONIVEL		R\$ 3.167.578,15	R\$ 4.246.469,88
CAIXA		R\$ 178.177,10	R\$ 178.177,10
CAIXA GERAL		R\$ 178.177,10	R\$ 178.177,10
BANCO C/ MOVIMENTO		R\$ 788.692,09	R\$ 567.583,82
BANCO DO BRASIL S/A		R\$ 788.692,09	R\$ 567.583,82
APLICACOES FINANCEIRAS		R\$ 2.200.708,96	R\$ 3.500.708,96
BANCO DO BRASIL S/A		R\$ 708,96	R\$ 708,96
APLICACAO FINANCEIRA EM FUNDO DE INVESTIMENTO EM ACOES		R\$ 2.200.000,00	R\$ 3.500.000,00
REALIZAVEL A CURTO PRAZO		R\$ 3.209.765,51	R\$ 3.278.944,32
CLIENTES		R\$ 2.634.001,58	R\$ 2.015.518,73
DUPLICATAS A RECEBER		R\$ 2.634.001,58	R\$ 2.015.518,73
(-) ESTOQUE		R\$ (0,00)	R\$ 184.702,44
(-) PRODUTOS PARA VENDA		R\$ (0,00)	R\$ 184.702,44
(-) MERCADORIAS DE TERCEIROS		R\$ (0,00)	R\$ (0,00)
(-) MERC.P/ CONserto E MANUTENCAO		R\$ (0,00)	R\$ (1.190,00)
(-) MERC. P/ CONserto - REDUTORA		R\$ (0,00)	R\$ 1.190,00
ADIANTAMENTO A FORNECEDORES		R\$ 380.212,10	R\$ 618.489,34
ADIANTAMENTO A FORNECEDORES GERAIS		R\$ 380.212,10	R\$ 618.489,34
ADIANTAMENTO A TERCEIROS		R\$ 164.584,50	R\$ 372.345,58
ADIANTAMENTO A SOCIOS		R\$ 164.584,50	R\$ 372.345,58
IMPOSTOS A RECUPERAR		R\$ 30.967,33	R\$ 87.888,23
(-) ICMS A RECUPERAR		R\$ (6,00)	R\$ 34.502,77
PIS RETIDO		R\$ 30,00	R\$ 1.901,56
(-) COFINS RETIDO		R\$ (0,00)	R\$ 8.776,48
IRPJ A RECUPERAR		R\$ 10.114,32	R\$ 17.278,85
CSLL RETIDO		R\$ 16.376,97	R\$ 20.976,53
IRRF RETIDO		R\$ 4.452,04	R\$ 4.452,04
OUTROS DIREITOS A CURTO PRAZO		R\$ 317,30	R\$ 317,30
DIREITOS A CURTO PRAZO		R\$ 317,30	R\$ 317,30

Este documento é parte integrante de escrituração cuja autenticação se comprova pelo recibo de número F2.6D.36.92.45.16.B4.54.F1.A7.C0.68.E6.39.50.4E.CC.B9.22.E8-0, nos termos do Decreto nº 9.555/2018.

Este relatório foi gerado pelo Sistema Público de Escrituração Digital – Sped

Versão 10.1.8 do Visualizador

Página 1 de 3

BALANÇO PATRIMONIAL

Entidade: M.K.R. COMERCIO DE EQUIPAMENTOS EIRELI
 Período da Escrituração: 01/01/2022 a 31/12/2022 CNPJ: 31.499.939/0001-76
 Número de Ordem do Livro: 5
 Período Selecionado: 01 de Abril de 2022 a 30 de Junho de 2022

Descrição	Nota	Saldo Inicial	Saldo Final
SEGURO A APROPRIAR		R\$ 317,30	R\$ 317,30
ATIVO NAO CIRCULANTE		R\$ 100.000,00	R\$ 100.000,00
ATIVO REALIZVEL A LONGO PRAZO		R\$ 100.000,00	R\$ 100.000,00
CREDITOS A RECEBER DE LONGO PRAZO		R\$ 100.000,00	R\$ 100.000,00
ADIANTAMENTO FORNECEDOR		R\$ 100.000,00	R\$ 100.000,00
PASSIVO		R\$ 6.477.660,96	R\$ 7.625.731,50
PASSIVO CIRCULANTE		R\$ 1.057.876,44	R\$ 742.222,49
FORNECEDORES		R\$ 925.930,75	R\$ 694.840,52
FORNECEDORES NACIONAIS		R\$ 925.930,75	R\$ 694.840,52
FORNECEDORES GERAIS		R\$ 925.930,75	R\$ 694.840,52
SALRIOS E ENCARGOS SOCIAIS		R\$ 3.863,56	R\$ 6.372,40
SALRIOS E REMUNERACOES A PAGAR		R\$ 4.215,04	R\$ 7.451,08
PRO LABORE A PAGAR		R\$ 4.215,04	R\$ 7.451,08
(-) ENCARGOS SOCIAIS		R\$ (351,48)	RS (1.078,68)
(-) INSS A RECOLHER		R\$ (351,48)	RS (1.078,68)
OBRIGACOES TRIBUTARIAS		R\$ 193.651,62	RS 108.259,06
IMPOSTOS E CONTRIBUICOES		R\$ 193.651,62	RS 108.259,06
ICMS A RECOLHER		R\$ 57.556,46	R\$ 30.798,59
PIS A RECOLHER		R\$ 6.390,11	R\$ 4.872,21
COFINS A RECOLHER		RS 29.491,64	R\$ 9.139,73
IRPJ A RECOLHER		RS 62.969,75	R\$ 39.096,45
CSLL A RECOLHER		RS 37.243,66	R\$ 24.352,08
(-) OUTRAS OBRIGACOES		R\$ (50,00)	RS (50,00)
(-) OUTRAS OBRIGACOES A PAGAR		R\$ (50,00)	RS (50,00)
(-) CHEQUES EM COMPENSACAO		R\$ (50,00)	RS (50,00)
(-) ADIANTAMENTOS		R\$ (65.519,49)	R\$ (67.199,49)
(-) ADIANTAMENTOS		R\$ (65.519,49)	R\$ (67.199,49)
(-) ADIANTAMENTOS DE CLIENTES		R\$ (65.519,49)	R\$ (67.199,49)
PATRIMONIO LIQUIDO		R\$ 5.419.784,52	RS 6.883.509,01
CAPITAL SOCIAL		RS 95.400,00	R\$ 95.400,00
CAPITAL INTEGRALIZADO		RS 95.400,00	R\$ 95.400,00

Este documento é parte integrante de escrituração cuja autenticação se comprova pelo recibo de número F2.6D.36.92.45.16.B4.54.F1.A7.C0.68.E6.39.50.4E.CC.B9.22.E8-0, nos termos do Decreto nº 9.555/2018.

Este relatório foi gerado pelo Sistema Público de Escrituração Digital – Sped

Versão 10.1.8 do Visualizador

Página 2 de 3

BALANÇO PATRIMONIAL

Entidade: M.K.R. COMERCIO DE EQUIPAMENTOS EIRELI
Período da Escrituração: 01/01/2022 a 31/12/2022 CNPJ: 31.499.939/0001-76
Número de Ordem do Livro: 5
Período Selecionado: 01 de Abril de 2022 a 30 de Junho de 2022

Descrição	Nota	Saldo Inicial	Saldo Final
QUOTA - WAGNER STANICHESKI		R\$ 95.400,00	R\$ 95.400,00
LUCROS OU PREJUÍZOS ACUMULADOS		R\$ 5.324.384,52	R\$ 6.788.109,01
RESERVAS DE LUCROS OU PREJUÍZOS		R\$ 5.324.384,52	R\$ 6.788.109,01
RESERVAS DE LUCROS		R\$ 5.324.384,52	R\$ 6.788.109,01

Este documento é parte integrante de escrituração cuja autenticação se comprova pelo recibo de número F2.6D.36.92.45.16.B4.54.F1.A7.C0.68.E6.39.50.4E.CC.B9.22.E8-0, nos termos do Decreto nº 9.555/2018.

Este relatório foi gerado pelo Sistema Público de Escrituração Digital – Sped

PEDREIRAS/MA
 Proc. 2303003/202 21
 FLS. 2583
 Rub. _____



BALANÇO PATRIMONIAL

Entidade: M.K.R. COMERCIO DE EQUIPAMENTOS EIRELI
 Período da Escrituração: 01/01/2022 a 31/12/2022 CNPJ: 31.499.939/0001-76
 Número de Ordem do Livro: 5
 Período Selecionado: 01 de Julho de 2022 a 30 de Setembro de 2022

Descrição	Nota	Saldo Inicial	Saldo Final
ATIVO		R\$ 7.625.731,50	R\$ 10.719.600,95
CIRCULANTE		R\$ 7.525.731,50	R\$ 10.619.600,95
DISPONIVEL		R\$ 4.246.469,88	R\$ 4.329.275,88
CAIXA		R\$ 178.177,10	R\$ 177.677,10
CAIXA GERAL		R\$ 178.177,10	R\$ 177.677,10
BANCO C/ MOVIMENTO		R\$ 567.583,82	R\$ 650.889,82
BANCO DO BRASIL S/A		R\$ 567.583,82	R\$ 650.889,82
APLICACOES FINANCEIRAS		R\$ 3.500.708,96	R\$ 3.500.708,96
BANCO DO BRASIL S/A		R\$ 708,96	R\$ 708,96
APLICACAO FINANCEIRA EM FUNDO DE INVESTIMENTO EM ACOES		R\$ 3.500.000,00	R\$ 3.500.000,00
REALIZAVEL A CURTO PRAZO		R\$ 3.278.944,32	R\$ 6.290.007,77
CLIENTES		R\$ 2.015.518,73	R\$ 3.461.487,42
DUPLICATAS A RECEBER		R\$ 2.015.518,73	R\$ 3.461.487,42
ESTOQUE		R\$ 184.702,44	R\$ 1.400.925,91
PRODUTOS PARA VENDA		R\$ 184.702,44	R\$ 1.400.925,91
(-) MERCADORIAS DE TERCEIROS		R\$ (0,00)	R\$ (0,00)
(-) MERC.P/ CONserto E MANUTENCAO		R\$ (1.190,00)	R\$ (1.190,00)
MERC. P/ CONserto - REDUTORA		R\$ 1.190,00	R\$ 1.190,00
ADIANTAMENTO A FORNECEDORES		R\$ 618.489,34	R\$ 619.891,08
ADIANTAMENTO A FORNECEDORES GERAIS		R\$ 618.489,34	R\$ 619.891,08
ADIANTAMENTO A TERCEIROS		R\$ 372.345,58	R\$ 492.582,52
ADIANTAMENTO A SOCIOS		R\$ 372.345,58	R\$ 492.582,52
IMPOSTOS A RECUPERAR		R\$ 87.888,23	R\$ 315.120,84
ICMS A RECUPERAR		R\$ 34.502,77	R\$ 229.935,39
PIS RETIDO		R\$ 1.901,56	R\$ 6.092,92
COFINS RETIDO		R\$ 8.776,48	R\$ 28.076,58
IRPJ A RECUPERAR		R\$ 17.278,85	R\$ 22.050,90
CSLL RETIDO		R\$ 20.976,53	R\$ 24.513,01
IRRF RETIDO		R\$ 4.452,04	R\$ 4.452,04
OUTROS DIREITOS A CURTO PRAZO		R\$ 317,30	R\$ 317,30
DIREITOS A CURTO PRAZO		R\$ 317,30	R\$ 317,30

Este documento é parte integrante de escrituração cuja autenticação se comprova pelo recibo de número F2.6D.36.92.45.16.B4.54.F1.A7.C0.68.E6.39.50.4E.CC.B9.22.E8-0, nos termos do Decreto nº 9.555/2018.

Este relatório foi gerado pelo Sistema Público de Escrituração Digital – Sped

BALANÇO PATRIMONIAL

Entidade: M.K.R. COMERCIO DE EQUIPAMENTOS EIRELI
 Período da Escrituração: 01/01/2022 a 31/12/2022 CNPJ: 31.499.939/0001-76
 Número de Ordem do Livro: 5
 Período Selecionado: 01 de Julho de 2022 a 30 de Setembro de 2022

Descrição	Nota	Saldo Inicial	Saldo Final
SEGURO A APROPRIAR		R\$ 317,30	R\$ 317,30
ATIVO NAO CIRCULANTE		R\$ 100.000,00	R\$ 100.000,00
ATIVO REALIZVEL A LONGO PRAZO		R\$ 100.000,00	R\$ 100.000,00
CREDITOS A RECEBER DE LONGO PRAZO		R\$ 100.000,00	R\$ 100.000,00
ADIANTAMENTO FORNECEDOR		R\$ 100.000,00	R\$ 100.000,00
PASSIVO		R\$ 7.625.731,50	R\$ 10.719.600,95
PASSIVO CIRCULANTE		R\$ 742.222,49	R\$ 840.760,56
FORNECEDORES		R\$ 694.840,52	R\$ 830.891,41
FORNECEDORES NACIONAIS		R\$ 694.840,52	R\$ 830.891,41
FORNECEDORES GERAIS		R\$ 694.840,52	R\$ 830.891,41
SALRIOS E ENCARGOS SOCIAIS		R\$ 6.372,40	R\$ 8.881,24
SALRIOS E REMUNERACOES A PAGAR		R\$ 7.451,08	R\$ 10.687,12
PRO LABORE A PAGAR		R\$ 7.451,08	R\$ 10.687,12
(-) ENCARGOS SOCIAIS		R\$ (1.078,68)	R\$ (1.805,88)
(-) INSS A RECOLHER		R\$ (1.078,68)	R\$ (1.805,88)
OBRIGACOES TRIBUTARIAS		R\$ 108.259,06	R\$ 66.583,06
IMPOSTOS E CONTRIBUICOES		R\$ 108.259,06	R\$ 66.583,06
ICMS A RECOLHER		R\$ 30.798,59	R\$ 7.920,25
PIS A RECOLHER		R\$ 4.872,21	R\$ 8.125,15
COFINS A RECOLHER		R\$ 9.139,73	R\$ (54.180,65)
IRPJ A RECOLHER		R\$ 39.096,45	R\$ 66.234,83
CSLL A RECOLHER		R\$ 24.352,08	R\$ 38.483,48
(-) OUTRAS OBRIGACOES		R\$ (50,00)	R\$ 18.605,34
(-) OUTRAS OBRIGACOES A PAGAR		R\$ (50,00)	R\$ 18.605,34
(-) CHEQUES EM COMPENSACAO		R\$ (50,00)	R\$ 18.605,34
(-) ADIANTAMENTOS		R\$ (67.199,49)	R\$ (84.200,49)
(-) ADIANTAMENTOS		R\$ (67.199,49)	R\$ (84.200,49)
(-) ADIANTAMENTOS DE CLIENTES		R\$ (67.199,49)	R\$ (84.200,49)
PATRIMONIO LIQUIDO		R\$ 6.883.509,01	R\$ 9.878.840,39
CAPITAL SOCIAL		R\$ 95.400,00	R\$ 95.400,00
CAPITAL INTEGRALIZADO		R\$ 95.400,00	R\$ 95.400,00

Este documento é parte integrante de escrituração cuja autenticação se comprova pelo recibo de número F2.6D.36.92.45.16.B4.54.F1.A7.C0.68.E6.39.50.4E.CC.B9.22.E8-0, nos termos do Decreto nº 9.555/2018.

Este relatório foi gerado pelo Sistema Público de Escrituração Digital – Sped

BALANÇO PATRIMONIAL

Entidade: M.K.R. COMERCIO DE EQUIPAMENTOS EIRELI
 Período da Escrituração: 01/01/2022 a 31/12/2022 CNPJ: 31.499.939/0001-76
 Número de Ordem do Livro: 5
 Período Selecionado: 01 de Julho de 2022 a 30 de Setembro de 2022

Descrição	Nota	Saldo Inicial	Saldo Final
QUOTA - WAGNER STANICHESKI		R\$ 95.400,00	R\$ 95.400,00
LUCROS OU PREJUÍZOS ACUMULADOS		R\$ 6.788.109,01	R\$ 9.783.440,39
RESERVAS DE LUCROS OU PREJUÍZOS		R\$ 6.788.109,01	R\$ 9.783.440,39
RESERVAS DE LUCROS		R\$ 6.788.109,01	R\$ 9.783.440,39

Este documento é parte integrante de escrituração cuja autenticação se comprova pelo recibo de número F2.6D.36.92.45.16.B4.54.F1.A7.C0.68.E6.39.50.4E.CC.B9.22.E8-0, nos termos do Decreto nº 9.555/2018.

Este relatório foi gerado pelo Sistema Público de Escrituração Digital – Sped

Versão 10.1.8 do Visualizador

BALANÇO PATRIMONIAL

Entidade: M.K.R. COMERCIO DE EQUIPAMENTOS EIRELI
 Período da Escrituração: 01/01/2022 a 31/12/2022 CNPJ: 31.499.939/0001-76
 Número de Ordem do Livro: 5
 Período Selecionado: 01 de Outubro de 2022 a 31 de Dezembro de 2022

Descrição	Nota	Saldo Inicial	Saldo Final
ATIVO		R\$ 10.719.600,95	R\$ 10.569.171,04
CIRCULANTE		R\$ 10.619.600,95	R\$ 10.469.171,04
DISPONIVEL		R\$ 4.329.275,88	R\$ 5.176.915,50
CAIXA		R\$ 177.677,10	R\$ 177.677,10
CAIXA GERAL		R\$ 177.677,10	R\$ 177.677,10
BANCO C/ MOVIMENTO		R\$ 650.889,82	R\$ 1.498.529,44
BANCO DO BRASIL S/A		R\$ 650.889,82	R\$ 1.498.529,44
APLICACOES FINANCEIRAS		R\$ 3.500.708,96	R\$ 3.500.708,96
BANCO DO BRASIL S/A		R\$ 708,96	R\$ 708,96
APLICACAO FINANCEIRA EM FUNDO DE INVESTIMENTO EM ACOES		R\$ 3.500.000,00	R\$ 3.500.000,00
REALIZAVEL A CURTO PRAZO		R\$ 6.290.007,77	R\$ 5.291.938,24
CLIENTES		R\$ 3.461.487,42	R\$ 2.208.168,78
DUPLICATAS A RECEBER		R\$ 3.461.487,42	R\$ 2.208.168,78
ESTOQUE		R\$ 1.400.925,91	R\$ 1.645.016,96
PRODUTOS PARA VENDA		R\$ 1.400.925,91	R\$ 1.645.016,96
(-) MERCADORIAS DE TERCEIROS		R\$ (0,00)	R\$ (0,00)
(-) MERC.P/ CONCERTO E MANUTENCAO		R\$ (1.190,00)	R\$ (1.190,00)
MERC. P/ CONCERTO - REDUTORA		R\$ 1.190,00	R\$ 1.190,00
ADIANTAMENTO A FORNECEDORES		R\$ 619.891,08	R\$ 478.525,94
ADIANTAMENTO A FORNECEDORES GERAIS		R\$ 619.891,08	R\$ 478.525,94
ADIANTAMENTO A TERCEIROS		R\$ 492.582,52	R\$ 594.321,73
ADIANTAMENTO A SOCIOS		R\$ 492.582,52	R\$ 594.321,73
IMPOSTOS A RECUPERAR		R\$ 315.120,84	R\$ 365.904,83
ICMS A RECUPERAR		R\$ 229.935,39	R\$ 271.706,72
PIS RETIDO		R\$ 6.092,92	R\$ 7.697,80
COFINS RETIDO		R\$ 28.076,58	R\$ 35.484,36
IRPJ A RECUPERAR		R\$ 22.050,90	R\$ 22.050,90
CSLL RETIDO		R\$ 24.513,01	R\$ 24.513,01
IRRF RETIDO		R\$ 4.452,04	R\$ 4.452,04
OUTROS DIREITOS A CURTO PRAZO		R\$ 317,30	R\$ 317,30
DIREITOS A CURTO PRAZO		R\$ 317,30	R\$ 317,30

Este documento é parte integrante de escrituração cuja autenticação se comprova pelo recibo de número F2.6D.36.92.45.16.B4.54.F1.A7.C0.68.E6.39.50.4E.CC.B9.22.E8-0, nos termos do Decreto nº 9.555/2018.

Este relatório foi gerado pelo Sistema Público de Escrituração Digital – Sped

Versão 10.1.8 do Visualizador

Página 1 de 3

BALANÇO PATRIMONIAL

PEDREIRAS/MA
 Proc. 2503003/202
 FLS. 2587
 Rub. e

Entidade: M.K.R. COMERCIO DE EQUIPAMENTOS EIRELI
 Período da Escrituração: 01/01/2022 a 31/12/2022 CNPJ: 31.499.939/0001-76
 Número de Ordem do Livro: 5
 Período Selecionado: 01 de Outubro de 2022 a 31 de Dezembro de 2022

Descrição	Nota	Saldo Inicial	Saldo Final
SEGURO A APROPRIAR		R\$ 317,30	R\$ 317,30
ATIVO NAO CIRCULANTE		R\$ 100.000,00	R\$ 100.000,00
ATIVO REALIZVEL A LONGO PRAZO		R\$ 100.000,00	R\$ 100.000,00
CREDITOS A RECEBER DE LONGO PRAZO		R\$ 100.000,00	R\$ 100.000,00
ADIANTAMENTO FORNECEDOR		R\$ 100.000,00	R\$ 100.000,00
PASSIVO		R\$ 10.719.600,95	R\$ 10.569.171,04
PASSIVO CIRCULANTE		R\$ 840.760,56	R\$ (604.879,42)
FORNECEDORES		R\$ 830.891,41	R\$ (511.128,26)
FORNECEDORES NACIONAIS		R\$ 830.891,41	R\$ (511.128,26)
FORNECEDORES GERAIS		R\$ 830.891,41	R\$ (511.128,26)
SALRIOS E ENCARGOS SOCIAIS		R\$ 8.881,24	R\$ 11.390,08
SALRIOS E REMUNERACOES A PAGAR		R\$ 10.687,12	R\$ 13.923,16
PRO LABORE A PAGAR		R\$ 10.687,12	R\$ 13.923,16
(-) ENCARGOS SOCIAIS		R\$ (1.805,88)	R\$ (2.533,08)
(-) INSS A RECOLHER		R\$ (1.805,88)	R\$ (2.533,08)
OBRIGACOES TRIBUTARIAS		R\$ 66.583,06	R\$ (71.715,59)
IMPOSTOS E CONTRIBUICOES		R\$ 66.583,06	R\$ (71.715,59)
ICMS A RECOLHER		R\$ 7.920,25	R\$ (14.973,97)
PIS A RECOLHER		R\$ 8.125,15	R\$ 6.459,07
(-) COFINS A RECOLHER		R\$ (54.180,65)	R\$ (101.247,96)
IRPJ A RECOLHER		R\$ 66.234,83	R\$ 22.851,85
CSLL A RECOLHER		R\$ 38.483,48	R\$ 15.195,42
OUTRAS OBRIGACOES		R\$ 18.605,34	R\$ 26.773,84
OUTRAS OBRIGACOES A PAGAR		R\$ 18.605,34	R\$ 26.773,84
CHEQUES EM COMPENSACAO		R\$ 18.605,34	R\$ 26.773,84
(-) ADIANTAMENTOS		R\$ (84.200,49)	R\$ (60.199,49)
(-) ADIANTAMENTOS		R\$ (84.200,49)	R\$ (60.199,49)
(-) ADIANTAMENTOS DE CLIENTES		R\$ (84.200,49)	R\$ (60.199,49)
PATRIMONIO LIQUIDO		R\$ 9.878.840,39	R\$ 11.174.050,46
CAPITAL SOCIAL		R\$ 95.400,00	R\$ 95.400,00
CAPITAL INTEGRALIZADO		R\$ 95.400,00	R\$ 95.400,00

Este documento é parte integrante de escrituração cuja autenticação se comprova pelo recibo de número F2.6D.36.92.45.16.B4.54.F1.A7.C0.68.E6.39.50.4E.CC.B9.22.E8-0, nos termos do Decreto nº 9.555/2018.

Este relatório foi gerado pelo Sistema Público de Escrituração Digital – Sped

Versão 10.1.8 do Visualizador

Página 2 de 3

PEDREIRAS/MA 21
Proc. 2503003/202
FLS. 2588
Rub. 2

BALANÇO PATRIMONIAL

Entidade: M.K.R. COMERCIO DE EQUIPAMENTOS EIRELI
Período da Escrituração: 01/01/2022 a 31/12/2022 CNPJ: 31.499.939/0001-76
Número de Ordem do Livro: 5
Período Selecionado: 01 de Outubro de 2022 a 31 de Dezembro de 2022

Descrição	Nota	Saldo Inicial	Saldo Final
QUOTA - WAGNER STANICHESKI		R\$ 95.400,00	R\$ 95.400,00
LUCROS OU PREJUÍZOS ACUMULADOS		R\$ 9.783.440,39	R\$ 11.078.650,46
RESERVAS DE LUCROS OU PREJUÍZOS		R\$ 9.783.440,39	R\$ 11.078.650,46
RESERVAS DE LUCROS		R\$ 9.783.440,39	R\$ 11.078.650,46

Este documento é parte integrante de escrituração cuja autenticação se comprova pelo recibo de número F2.6D.36.92.45.16.B4.54.F1.A7.C0.68.E6.39.50.4E.CC.B9.22.E8-0, nos termos do Decreto nº 9.555/2018.

Este relatório foi gerado pelo Sistema Público de Escrituração Digital – Sped

Versão 10.1.8 do Visualizador

Página 3 de 3

DEMONSTRAÇÃO DE RESULTADO DO EXERCÍCIO



Entidade: M.K.R. COMERCIO DE EQUIPAMENTOS EIRELI

Período da Escrituração: 01/01/2022 a 31/12/2022

CNPJ: 31.499.939/0001-76

Número de Ordem do Livro: 5

Período Selecionado: 01 de Janeiro de 2022 a 31 de Março de 2022

PEDREIRAS/MA
Proc. 253003/202 24
FLS. 2589
Rub. _____

Descrição	Nota	Saldo anterior	Saldo atual
RESULTADO LIQUIDO DO PERODO		R\$ 866.655,91	R\$ 1.496.872,35
RESULTADO LIQUIDO DO PERODO ANTES DO IRPJ E DA CSLL - ATIVIDADE GERAL		R\$ 1.826.588,54	R\$ 1.597.085,76
RESULTADO OPERACIONAL		R\$ 1.826.588,54	R\$ 1.597.085,76
RECEITA LIQUIDA		R\$ 3.889.871,11	R\$ 2.987.407,25
RECEITA BRUTA		R\$ 4.587.403,17	R\$ 3.499.080,35
Receita da Revenda de Mercadorias no Mercado Interno		R\$ 4.578.969,84	R\$ 3.499.080,35
(-) DEDUCOES DA RECEITA BRUTA		R\$ (697.532,06)	R\$ (511.673,10)
(-) (-) Vendas Canceladas e Devolucoes de Vendas		R\$ (51.045,00)	R\$ (50.593,00)
(-) (-) ICMS		R\$ (469.013,91)	R\$ (322.790,90)
(-) (-) COFINS Sobre Receita Bruta		R\$ (145.870,21)	R\$ (113.708,51)
(-) (-) PIS/PASEP Sobre Receita Bruta		R\$ (31.602,94)	R\$ (24.580,69)
(-) CUSTO DOS BENS E SERVICOS		R\$ (1.634.872,03)	R\$ (1.134.202,99)
(-) CUSTO DOS BENS E SERVICOS VENDIDOS DAS ATIVIDADES EM GERAL		R\$ (1.634.872,03)	R\$ (1.134.202,99)
(-) (-) Custo das Mercadorias Revendidas		R\$ (1.634.872,03)	R\$ (1.134.202,99)
(-) DESPESAS OPERACIONAIS		R\$ (252.578,30)	R\$ (101.003,01)
(-) DESPESAS OPERACIONAIS DAS ATIVIDADES EM GERAL		R\$ (252.578,30)	R\$ (101.003,01)
(-) (-) Ordenados, Salarios, Gratificacoes e Outras Remuneracoes a Empregados		R\$ (25.032,36)	R\$ (8.761,46)
(-) (-) Outros Gastos com Pessoal		R\$ (13.200,00)	R\$ (3.636,00)
(-) (-) Demais Impostos, Taxas e Contribuicoes, exceto IR e CSLL		R\$ (214.345,94)	R\$ (88.605,55)
(-) OUTRAS DESPESAS OPERACIONAIS		R\$ (175.832,24)	R\$ (155.115,49)
(-) OUTRAS DESPESAS OPERACIONAIS DAS ATIVIDADES EM GERAL		R\$ (175.832,24)	R\$ (155.115,49)
(-) (-) Outras Despesas Financeiras		R\$ (14.963,04)	R\$ (1.050,98)
(-) (-) Outras Despesas Operacionais		R\$ (160.869,20)	R\$ (154.064,51)
(-) IRPJ E CSLL		R\$ (65.551,78)	R\$ (100.213,41)
(-) IRPJ E CSLL		R\$ (65.551,78)	R\$ (100.213,41)
(-) CSLL		R\$ (25.134,63)	R\$ (37.243,66)
(-) IRPJ		R\$ (40.417,15)	R\$ (62.969,75)

Este documento é parte integrante de escrituração cuja autenticação se comprova pelo recibo de número F2.6D.36.92.45.16.B4.54.F1.A7.C0.68.E6.39.50.4E.CC.B9.22.E8-0, nos termos do Decreto nº 9.555/2018.

Este relatório foi gerado pelo Sistema Público de Escrituração Digital – Sped

Versão 10.1.8 do Visualizador

Página 1 de 1

DEMONSTRAÇÃO DE RESULTADO DO EXERCÍCIO



Entidade: M.K.R. COMERCIO DE EQUIPAMENTOS EIRELI
Período da Escrituração: 01/01/2022 a 31/12/2022 **CNPJ:** 31.499.939/0001-76
Número de Ordem do Livro: 5
Período Selecionado: 01 de Abril de 2022 a 30 de Junho de 2022

PEDREIRAS/MA
 Proc. 2508003/202
 FLS. 2590
 Rub. _____

Descrição	Nota	Saldo anterior	Saldo atual
RESULTADO LIQUIDO DO PERODO		R\$ 1.496.872,35	R\$ 1.463.724,49
RESULTADO LIQUIDO DO PERODO ANTES DO IRPJ E DA CSLL - ATIVIDADE GERAL		R\$ 1.597.085,76	R\$ 1.527.173,02
RESULTADO OPERACIONAL		R\$ 1.597.085,76	R\$ 1.527.173,02
RECEITA LIQUIDA		R\$ 2.987.407,25	R\$ 2.541.662,78
RECEITA BRUTA		R\$ 3.499.080,35	R\$ 3.227.427,22
Receita da Revenda de Mercadorias no Mercado Interno		R\$ 3.499.080,35	R\$ 3.227.427,22
(-) DEDUCOES DA RECEITA BRUTA		R\$ (511.673,10)	R\$ (685.764,44)
(-) (-) Vendas Canceladas e Devolucoes de Vendas		R\$ (50.593,00)	R\$ (344.256,80)
(-) (-) ICMS		R\$ (322.790,90)	R\$ (227.753,05)
(-) (-) COFINS Sobre Receita Bruta		R\$ (113.708,51)	R\$ (91.123,60)
(-) (-) PIS/PASEP Sobre Receita Bruta		R\$ (24.580,69)	R\$ (22.630,99)
(-) CUSTO DOS BENS E SERVICOS VENDIDOS DAS ATIVIDADES EM GERAL		R\$ (1.134.202,99)	R\$ (720.380,51)
(-) (-) Custo das Mercadorias Revendidas		R\$ (1.134.202,99)	R\$ (720.380,51)
(-) DESPESAS OPERACIONAIS		R\$ (101.003,01)	R\$ (137.002,97)
(-) DESPESAS OPERACIONAIS DAS ATIVIDADES EM GERAL		R\$ (101.003,01)	R\$ (137.002,97)
(-) (-) Ordenados, Salarios, Gratificacoes e Outras Remuneracoes a Empregados		R\$ (8.761,46)	R\$ (14.052,29)
(-) (-) Outros Gastos com Pessoal		R\$ (3.636,00)	R\$ (3.636,00)
(-) (-) Demais Impostos, Taxas e Contribuicoes, exceto IR e CSLL		R\$ (88.605,55)	R\$ (119.314,68)
(-) OUTRAS DESPESAS OPERACIONAIS		R\$ (155.115,49)	R\$ (161.199,05)
(-) OUTRAS DESPESAS OPERACIONAIS DAS ATIVIDADES EM GERAL		R\$ (155.115,49)	R\$ (161.199,05)
(-) (-) Outras Despesas Financeiras		R\$ (1.050,98)	R\$ (21.548,16)
(-) (-) Outras Despesas Operacionais		R\$ (154.064,51)	R\$ (139.650,89)
OUTRAS RECEITAS OPERACIONAIS		R\$ 0,00	R\$ 4.092,77
OUTRAS RECEITAS OPERACIONAIS DA ATIVIDADE GERAL		R\$ 0,00	R\$ 4.092,77
Outras Receitas financeiras		R\$ 0,00	R\$ 4.092,77
(-) IRPJ E CSLL		R\$ (100.213,41)	R\$ (63.448,53)
(-) IRPJ E CSLL		R\$ (100.213,41)	R\$ (63.448,53)
(-) CSLL		R\$ (37.243,66)	R\$ (24.352,08)
(-) IRPJ		R\$ (62.969,75)	R\$ (39.096,45)

Este documento é parte integrante de escrituração cuja autenticação se comprova pelo recibo de número F2.6D.36.92.45.16.B4.54.F1.A7.C0.68.E6.39.50.4E.CC.B9.22.E8-0, nos termos do Decreto nº 9.555/2018.

Este relatório foi gerado pelo Sistema Público de Escrituração Digital – Sped

DEMONSTRAÇÃO DE RESULTADO DO EXERCÍCIO

Entidade: M.K.R. COMERCIO DE EQUIPAMENTOS EIRELI
 Período da Escrituração: 01/01/2022 a 31/12/2022 CNPJ: 31.499.939/0001-76
 Número de Ordem do Livro: 5
 Período Selecionado: 01 de Julho de 2022 a 30 de Setembro de 2022

Descrição	Nota	Saldo anterior	Saldo atual
RESULTADO LIQUIDO DO PERODO		R\$ 1.463.724,49	R\$ 2.995.331,38
RESULTADO LIQUIDO DO PERODO ANTES DO IRPJ E DA CSLL - ATIVIDADE GERAL		R\$ 1.527.173,02	R\$ 3.100.049,69
RESULTADO OPERACIONAL		R\$ 1.527.173,02	R\$ 3.100.049,69
RECEITA LIQUIDA		R\$ 2.541.662,78	R\$ 3.480.629,68
RECEITA BRUTA		R\$ 3.227.427,22	R\$ 3.634.597,25
Receita da Revenda de Mercadorias no Mercado Interno		R\$ 3.227.427,22	R\$ 3.634.597,25
(-) DEDUCOES DA RECEITA BRUTA		R\$ (685.764,44)	R\$ (153.967,57)
(-) (-) Vendas Canceladas e Devolucoes de Vendas		R\$ (344.256,80)	R\$ (22.856,00)
(-) (-) ICMS		R\$ (227.753,05)	R\$ (78.741,38)
(-) (-) COFINS Sobre Receita Bruta		R\$ (91.123,60)	R\$ (29.093,76)
(-) (-) PIS/PASEP Sobre Receita Bruta		R\$ (22.630,99)	R\$ (23.276,43)
(-) DESPESAS OPERACIONAIS		R\$ (137.002,97)	R\$ (237.152,81)
(-) DESPESAS OPERACIONAIS DAS ATIVIDADES EM GERAL		R\$ (137.002,97)	R\$ (237.152,81)
(-) (-) Ordenados, Salarios, Gratificacoes e Outras Remuneracoes a Empregados		R\$ (14.052,29)	R\$ (5.751,67)
(-) (-) Outros Gastos com Pessoal		R\$ (3.636,00)	R\$ (3.636,00)
(-) (-) Demais Impostos, Taxas e Contribuicoes, exceto IR e CSLL		R\$ (119.314,68)	R\$ (227.765,14)
(-) OUTRAS DESPESAS OPERACIONAIS		R\$ (161.199,05)	R\$ (144.269,08)
(-) OUTRAS DESPESAS OPERACIONAIS DAS ATIVIDADES EM GERAL		R\$ (161.199,05)	R\$ (144.269,08)
(-) (-) Outras Despesas Financeiras		R\$ (21.548,16)	R\$ (3.115,12)
(-) (-) Outras Despesas Operacionais		R\$ (139.650,89)	R\$ (141.153,96)
OUTRAS RECEITAS OPERACIONAIS		R\$ 4.092,77	R\$ 841,90
OUTRAS RECEITAS OPERACIONAIS DA ATIVIDADE GERAL		R\$ 4.092,77	R\$ 841,90
Outras Receitas Financeiras		R\$ 4.092,77	R\$ 841,90
(-) IRPJ E CSLL		R\$ (63.448,53)	R\$ (104.718,31)
(-) IRPJ E CSLL		R\$ (63.448,53)	R\$ (104.718,31)
(-) CSLL		R\$ (24.352,08)	R\$ (38.483,48)
(-) IRPJ		R\$ (39.096,45)	R\$ (66.234,83)

Este documento é parte integrante de escrituração cuja autenticação se comprova pelo recibo de número F2.6D.36.92.45.16.B4.54.F1.A7.C0.68.E6.39.50.4E.CC.B9.22.E8-0, nos termos do Decreto nº 9.555/2018.

Este relatório foi gerado pelo Sistema Público de Escrituração Digital – Sped

Versão 10.1.8 do Visualizador

Página 1 de 1

DEMONSTRAÇÃO DE RESULTADO DO EXERCÍCIO

Entidade: M.K.R. COMERCIO DE EQUIPAMENTOS EIRELI
 Período da Escrituração: 01/01/2022 a 31/12/2022 CNPJ: 31.499.939/0001-76
 Número de Ordem do Livro: 5
 Período Selecionado: 01 de Outubro de 2022 a 31 de Dezembro de 2022

Descrição	Nota	Saldo anterior	Saldo atual
RESULTADO LQUIDO DO PERODO		RS 2.995.331,38	RS\$ 1.295.210,07
RESULTADO LQUIDO DO PERODO ANTES DO IRPJ E DA CSLL - ATIVIDADE GERAL		RS 3.100.049,69	RS\$ 1.336.066,14
RESULTADO OPERACIONAL		RS 3.100.049,69	RS\$ 1.336.066,14
RECEITA LIQUIDA		RS 3.480.629,68	RS\$ 1.474.771,83
RECEITA BRUTA		RS 3.634.597,25	RS\$ 1.528.398,00
Receita da Revenda de Mercadorias no Mercado Interno		RS 3.634.597,25	RS\$ 1.528.398,00
(-) DEDUCOES DA RECEITA BRUTA		RS (153.967,57)	RS\$ (53.626,17)
(-) (-) Vendas Canceladas e Devolucoes de Vendas		RS\$ (22.856,00)	RS\$ (7.097,00)
(-) (-) ICMS		RS\$ (78.741,38)	RS\$ (31.329,38)
(-) (-) COFINS Sobre Receita Bruta		RS\$ (29.093,76)	RS\$ (5.480,22)
(-) (-) PIS/PASEP Sobre Receita Bruta		RS\$ (23.276,43)	RS\$ (9.719,57)
(-) DESPESAS OPERACIONAIS		RS\$ (237.152,81)	RS\$ (100.323,55)
(-) DESPESAS OPERACIONAIS DAS ATIVIDADES EM GERAL		RS (237.152,81)	RS\$ (100.323,55)
(-) (-) Ordenados, Salarios, Gratificacoes e Outras Remuneracoes a Empregados		RS (5.751,67)	RS (4.346,65)
(-) (-) Outros Gastos com Pessoal		RS\$ (3.636,00)	RS\$ (3.636,00)
(-) (-) Demais Impostos, Taxas e Contribuicoes, exceto IR e CSLL		RS (227.765,14)	RS\$ (92.340,90)
(-) OUTRAS DESPESAS OPERACIONAIS		RS (144.269,08)	RS\$ (40.812,05)
(-) OUTRAS DESPESAS OPERACIONAIS DAS ATIVIDADES EM GERAL		RS (144.269,08)	RS\$ (40.812,05)
(-) (-) Outras Despesas Financeiras		RS (3.115,12)	RS\$ (714,82)
(-) (-) Outras Despesas Operacionais		RS (141.153,96)	RS\$ (40.097,23)
OUTRAS RECEITAS OPERACIONAIS		RS\$ 841,90	RS\$ 2.429,91
OUTRAS RECEITAS OPERACIONAIS DA ATIVIDADE GERAL		RS\$ 841,90	RS\$ 2.429,91
Outras Receitas Financeiras		RS\$ 841,90	RS\$ 2.429,91
(-) IRPJ E CSLL		RS (104.718,31)	RS\$ (40.856,07)
(-) IRPJ E CSLL		RS (104.718,31)	RS\$ (40.856,07)
(-) CSLL		RS\$ (38.483,48)	RS\$ (16.430,05)
(-) IRPJ		RS\$ (66.234,83)	RS\$ (24.426,02)

Este documento é parte integrante de escrituração cuja autenticação se comprova pelo recibo de número F2.6D.36.92.45.16.B4.54.F1.A7.C0.68.E6.39.50.4E.CC.B9.22.E8-0, nos termos do Decreto nº 9.555/2018.

Este relatório foi gerado pelo Sistema Público de Escrituração Digital – Sped

DEMONSTRAÇÃO DAS MUTAÇÕES DO PATRIMÔNIO LÍQUIDO



Entidade: **M.K.R. COMERCIO DE EQUIPAMENTOS EIRELI** Número de Ordem do Livro: **5**
Período da Escrituração: **01/01/2022 a 31/12/2022** CNP: **31.499.939/0001-76**
Período Selecionado: **01 de Janeiro de 2022 a 31 de Março de 2022**

Histórico	
Código de Aglutinação das Contas de Patrimônio Líquido	
RESERVA DE LUCROS (R\$)	
Saldo Inicial em 01.01.2022	3.827.812,17
SALDO INICIAL DE LUCROS ACUMULADOS	3.827.812,17
LUCRO DO EXERCICIO	1.496.872,35
AJUSTE DEVEDOR DE EXERCICIO ANTERIOR	(-)300,00
SOMA DOS RECURSOS	5.324.384,52
SALDO FINAL DE LUCROS ACUMULADOS	5.324.384,52
Saldo Final em 31.03.2022	5.324.384,52

Notas

PEDREIRAS/MA
Proc. 2503003 /202 4
FLS. 2593
Rub. _____

Este documento é parte integrante de escrituração cuja autenticação se comprova pelo recibo de número F2.6D.36.92.45.16.B4.54.F1.A7.C0.68.E6.39.50.4E.CC.B9.22.E8-0, nos termos do Decreto nº 9.555/2018.

Este relatório foi gerado pelo Sistema Público de Escrituração Digital – Sped Versão 10.1.8 do Visualizador

DEMONSTRAÇÃO DAS MUTAÇÕES DO PATRIMÔNIO LÍQUIDO



Entidade: M.K.R. COMERCIO DE EQUIPAMENTOS EIRELI **CNPJ:** 31.499.939/0001-76 **Número de Ordem do Livro:** 5
Período da Escrituração: 01/01/2022 a 31/12/2022
Período Selecionado: 01 de Abril de 2022 a 30 de Junho de 2022

Histórico	Código de Aglutinação das Contas de Patrimônio Líquido	RESERVA DE LUCROS (R\$)
Saldo Inicial em 01.04.2022		5.324.384,52
SALDO INICIAL DE LUCROS ACUMULADOS		3.524.384,52
LUCRO DO EXERCÍCIO		1.463.724,49
SOMA DOS RECURSOS		6.788.109,01
SALDO FINAL DE LUCROS ACUMULADOS		6.788.109,01
Saldo Final em 30.06.2022		6.788.109,01

Notas

PEDREIRAS/MA
 Proc. 2008003 /202
 FLS. 2594
 Rub. 16

Este documento é parte integrante de escrituração cuja autenticação se comprova pelo recibo de número F2.6D.36.92.45.16.B4.54.F1.A7.C0.68.E6.39.50.4E.CC.B9.22.E8-0, nos termos do Decreto nº 9.555/2018.

DEMONSTRAÇÃO DAS MUTAÇÕES DO PATRIMÔNIO LÍQUIDO



Entidade: M.K.R. COMERCIO DE EQUIPAMENTOS EIRELI **CNP:** 31.499.939/0001-76 **Número de Ordem do Livro:** 5
Período da Escrituração: 01/01/2022 a 31/12/2022
Período Selecionado: 01 de Julho de 2022 a 30 de Setembro de 2022

Histórico	Código de Aglutinação das Contas de Patrimônio Líquido	RESERVA DE LUCROS (R\$)
Saldo Inicial em 01.07.2022		6.788.109,01
SALDO INICIAL DE LUCROS ACUMULADOS		6.788.109,01
LUCRO DO EXERCÍCIO		2.995.331,38
SOMA DOS RECURSOS		9.783.440,39
SALDO FINAL DE LUCROS ACUMULADOS		9.783.440,39
Saldo Final em 30.09.2022		9.783.440,39

Notas

PEQUEIRAS/MA
 Proc. 2503009/202 4
 FLS. 2595
 Rub. _____

Este documento é parte integrante de escrituração cuja autenticação se comprova pelo recibo de número F2.6D.36.92.45.16.B4.54.F1.A7.C0.68.E6.39.50.4E.CC.B9.22.E8-0, nos termos do Decreto nº 9.555/2018.

DEMONSTRAÇÃO DAS MUTAÇÕES DO PATRIMÔNIO LÍQUIDO



Entidade: **M.K.R. COMERCIO DE EQUIPAMENTOS EIRELI** Número de Ordem do Livro: **5**
 Período da Escrituração: **01/01/2022 a 31/12/2022** CNP: **31.499.939/0001-76**
 Período Selecionado: **01 de Outubro de 2022 a 31 de Dezembro de 2022**

Histórico	Código de Aglutinação das Contas de Patrimônio Líquido	RESERVA DE LUCROS (RS)
Saldo Inicial em 01.10.2022		9.783.440,39
SALDO INICIAL DE LUCROS ACUMULADOS		9.783.440,39
LUCRO DO EXERCÍCIO		1.295.210,07
SOMA DOS RECURSOS		11.078.650,46
SALDO FINAL DE LUCROS ACUMULADOS		11.078.650,46
Saldo Final em 31.12.2022		11.078.650,46

Notas

PEDREIRAS/MA
 Proc. 2503.003 /202 21
 FLS. 2596
 Rub. _____

Este documento é parte integrante de escrituração cuja autenticação se comprova pelo recibo de número F2.6D.36.92.45.16.B4.54.F1.A7.C0.68.E6.39.50.4E.CC.B9.22.E8-0, nos termos do Decreto nº 9.555/2018.

M.K.R.

M.K.R. Comercio de Equipamentos Ltda

C.N.P.J 31.499.939/0001-76

PEDREIRAS/MA	
Proc.	2503003/2024
FLS.	2597
Rub.	

INDICE DE SITUAÇÃO ECONÔMICO E FINANCEIRO/DEZEMBRO/ 2022

ILG = INDICE DE LIQUIDEZ GERAL	ATIVO CIRCULANTE + REALIZAVEL A LONGO PRAZO	9.149.602,84
	PASSIVO CIRCULANTE + PASSIVO NÃO CIRCULANTE	69.500,41
INDICE DO PERIODO. =	131,65	
ISG = INDICE DE SOLVÊNCIA GERAL	ATIVO TOTAL	9.149.602,84
	PASSIVO CIRCULANTE + PASSIVO NÃO CIRCULANTE	69.500,41
INDICE DO PERIODO. =	131,65	
ILC = INDICE DE LIQUIDEZ CORRENTE	ATIVO CIRCULANTE	9.049.602,84
	PASSIVO CIRCULANTE	69.500,41
INDICE DO PERIODO. =	130,21	
ILS = INDICE DE LIQUIDEZ SECA	ATIVO CIRCULANTE - ESTOQUE	7.404.585,88
	PASSIVO CIRCULANTE	69.500,41
INDICE DO PERIODO. =	106,54	
IEG = INDICE DE ENDIV. GERAL	PASSIVO CIRCULANTE + PASSIVO NÃO CIRCULANTE	69.500,41
	ATIVO TOTAL	9.149.602,84
INDICE DO PERIODO. =	0,01	

29 de Janeiro de 2024.

KAREN CRISTIANE RIBEIRO
STANICHESKI:27727755850

Assinado de forma digital por
KAREN CRISTIANE RIBEIRO
STANICHESKI:27727755850
Dados: 2024.03.20 10:55:09
-03'00'

M.K.R. COMERCIO DE EQUIPAMENTOS LTDA
KAREN CRISTIANE RIBEIRO STANICHESKI
CARGO: PROCURADOR (A)
CPF: 277.277.558-50

ADRIANO MARCOS CAMPOS DE PAULA:11165238845

Assinado de forma digital por
ADRIANO MARCOS CAMPOS DE PAULA:11165238845
Dados: 2024.01.29 10:31:54
-03'00'

ADRIANO MARCOS CAMPOS DE PAULA
CARGO: CONTADOR
CPF: 111.652.388-45 CRC: 1SP217747/O-0

M.K.R.

M.K.R. Comercio de Equipamentos Ltda
C.N.P.J 31.499.939/0001-76

NOTAS EXPLICATIVAS

DEMONSTRAÇÕES FINANCEIRAS DE 31 DE DEZEMBRO
DE 2022

A **M.K.R. COMERCIO DE EQUIPAMENTOS LTDA**, empresa com sede na Rua Marechal Mascarenhas de Moraes, 88 – sala B, Jardim Parque Industrial, CEP 16.075-370, neste município de Araçatuba, Estado de São Paulo, CNPJ 31.499.939/0001-76, através do seu representante, **WAGNER STANICHESKI**, portador do CPF 214.137.258-56, é uma sociedade limitada, que tem por atividade a comercialização sob a forma atacadista e varejista; a prestação de serviços de instalação de máquinas e equipamentos industriais e outros.

O Capital Social, totalmente integralizado, é de R\$ 95.400,00 (noventa e cinco mil e quatrocentos reais), dividido em 95.400 quotas no valor de R\$ 1,00 (um real) cada uma, conforme última alteração contratual registrada na JUCESP.

No ano de 2022, a empresa apurou e recolheu os impostos através do regime tributário Lucro Presumido.

KAREN CRISTIANE RIBEIRO STANICHESKI:27727755850
Assinado de forma digital por KAREN CRISTIANE RIBEIRO
STANICHESKI:27727755850
Dados: 2024.03.20 10:55:26 -03'00'

M.K.R. COMERCIO DE EQUIPAMENTOS LTDA
KAREN CRISTIANE RIBEIRO STANICHESKI
CARGO: PROCURADOR (A)
CPF: 277.277.558-50

ADRIANO MARCOS CAMPOS DE PAULA:11165238845
Assinado de forma digital por ADRIANO MARCOS CAMPOS DE PAULA:11165238845
Dados: 2024.01.29 10:32:34 -03'00'

ADRIANO MARCOS CAMPOS DE PAULA
CARGO: CONTADOR
CPF: 111.652.388-45 CRC: 1SP217747/O-0

M.K.R. Comercio de Equipamentos Ltda – End: Marechal Mascarenhas de Moraes nº 88 – sala B
CEP 16.075-370
Araçatuba - SP. Telefone – Fax +55 – (18) 2102-5502 - C.N.P.J 31.499.939/0001-76

M.K.R.

M.K.R. Comercio de Equipamentos Ltda

C.N.P.J 31.499.939/0001-76

DEMONSTRAÇÃO DE FLUXO DE CAIXA 2022

LUCRO LIQUIDO	RS 1.295.210,07
ATIVIDADE DE OPERAÇÃO	
CLIENTES	RS 1.253.318,64
ESTOQUE	RS (244.091,05)
AD. FORNECEDOR	RS 141.365,14
AD. A TERCEIROS	RS (101.739,21)
IMP. A RECUPERAR	RS (50.783,99)
FORNECEDORES	RS (1.342.019,67)
TRIBUTOS	RS (138.298,65)
SALARIOS	RS 2.508,84
CHEQUES A COMP.	RS 8.168,50
AD. CLIENTES	RS 24.001,00
FLUXO DE CAIXA DAS OPERAÇÕES	RS 847.639,62
ATIVIDADES DE INVESTIMENTOS	
IMOBILIZADO	RS 0,00
FLUXO DE CAIXA DOS INVESTIMENTOS	RS 0,00
ATIVIDADES DE FINANCIAMENTOS	
CAPITAL SOCIAL	RS 0,00
FLUXO DE CAIXA DOS FINANCIAMENTOS	RS 0,00
FLUXO DE CAIXA LIQUIDO	RS 847.639,62
SALDO INICIAL DE CAIXA	RS 4.329.275,88
SALDO FINAL DE CAIXA	RS 5.176.915,50

05 de Janeiro de 2024.

KAREN CRISTIANE RIBEIRO
STANICHESKI:27727755850
Assinado de forma digital por KAREN CRISTIANE RIBEIRO
STANICHESKI:27727755850
Dados: 2024.01.05 13:35:56 -03'00'

M.K.R. COMERCIO DE EQUIPAMENTOS LTDA
KAREN CRISTIANE RIBEIRO STANICHESKI
CARGO: PROCURADOR (A)
CPF: 277.277.558-50

ADRIANO MARCOS
CAMPOS DE
PAULA:11165238845
Assinado de forma digital por ADRIANO MARCOS CAMPOS DE PAULA:11165238845
Dados: 2024.01.05 11:00:28 -03'00'

ADRIANO MARCOS CAMPOS DE PAULA
CARGO: CONTADOR
CPF: 111.652.388-45 CRC: 1SP217747/O-0

M.K.R. Comercio de Equipamentos Ltda – End: Marechal Mascarenhas de Moraes nº 88 – sala B
CEP 16.075-370
Araçatuba - SP. Telefone – Fax +55 – (18) 2102-5502 - C.N.P.J 31.499.939/0001-76

M.K.R.

M.K.R. Comercio de Equipamentos Ltda

C.N.P.J. 31.499.939/0001-76

PEDEIRAS/MA
Proc. 9503003/2021
FLS. 2600
Rub. _____

DEMONSTRAÇÃO DOS LUCROS OU PREJUÍZOS ACUMULADOS

LUCROS/PREJUÍZOS	2022
Saldo Anterior de Lucros Acumulados	R\$ 9.783.440,39
Ajustes Credores de Períodos-base Anteriores	R\$ 0,00
Reversão de Reservas	R\$ 0,00
Outros Recursos	R\$ 0,00
Lucro Líquido do Período	R\$ 1.295.210,07
Lucro Líquido do Ano	R\$ 0,00
(-)Saldo Anterior de Prejuízo Acumulados	R\$ 0,00
(-)Ajustes Devedores de Períodos-base Anteriores	R\$ 0,00
(-)Prejuízo Líquido do Período	R\$ 0,00
(-)Prejuízo Líquido do Ano	R\$ 0,00
TOTAL	R\$ 11.078.650,46

DESTINAÇÕES

Dividendos ou Lucros Distribuídos, Pagos ou Creditados	R\$ 0,00
Transferências para Reservas	R\$ 0,00
Parcela dos Lucros Incorporados ao Capital	R\$ 0,00
Outras Destinações	R\$ 0,00
TOTAL	R\$ 11.078.650,46

05 de Janeiro de 2024.

KAREN CRISTIANE RIBEIRO
STANICHESKI:2772755850
755850

Assinado de forma digital por
KAREN CRISTIANE RIBEIRO
STANICHESKI:2772755850
Dados: 2024.01.05 13:35:21
-03'00'

M.K.R. COMERCIO DE EQUIPAMENTOS LTDA
KAREN CRISTIANE RIBEIRO STANICHESKI
CARGO: PROCURADOR (A)
CPF: 277.277.558-50

ADRIANO MARCOS CAMPOS DE PAULA:11165238845

Assinado de forma digital por
ADRIANO MARCOS CAMPOS DE PAULA:11165238845
Dados: 2024.01.05 11:32:18 -03'00'

ADRIANO MARCOS CAMPOS DE PAULA
CARGO: CONTADOR
CPF: 111.652.388-45 CRC: 1SP217747/O-0

M.K.R. Comercio de Equipamentos Ltda – End: Marechal Mascarenhas de Moraes nº 88 – sala B
CEP 16.075-370

Araçatuba - SP. Telefone – Fax +55 – (18) 2102-5502 – C.N.P.J. 31.499.939/0001-76



ESTADO DO MARANHÃO
PREFEITURA MUNICIPAL DE PEDREIRAS
COMISSÃO PERMANENTE DE LICITAÇÃO

CNPJ: 06.184.253/0001-49

Site: <https://www.pedreiras.ma.gov.br/>

PEDREIRAS/MA	
Proc.	2503003/2024
FLS.	2601
Rub.	

Processo Administrativo nº 2503003/2024
Modalidade: Pregão Eletrônico Nº 027/2024
Critério de Julgamento: Menor Preço por Item

Objeto: Registro de Preços para futura, eventual e parcelada aquisição de material permanente diversos destinados a suprir as necessidades da Prefeitura Municipal de Pedreiras/MA.

DOCUMENTOS DE HABILITAÇÃO DA EMPRESA:

PREMIUM TECNOLOGIA LTDA

CNPJ: 53.059.181/0001-98



REPÚBLICA FEDERATIVA DO BRASIL

CADASTRO NACIONAL DA PESSOA JURÍDICA

PEDREIRAS/MA 24
Proc. 2503003-202
FLS. 2602
Rub. _____

NÚMERO DE INSCRIÇÃO 53.059.181/0001-98 Matriz	COMPROVANTE DE INSCRIÇÃO E DE SITUAÇÃO CADASTRAL	DATA DE ABERTURA 30/11/2023
---	---	--------------------------------

NOME EMPRESARIAL PREMIUM TECNOLOGIA LTDA

TÍTULO DO ESTABELECIMENTO (NOME DE FANTASIA) PREMIUM TECNOLOGIA LTDA	PORTE EPP
---	--------------

NOME DO REPRESENTANTE LEGAL JONATAN DEPARIS	CPF 044.###.###-05	QUALIFICAÇÃO Sócio-Administrador
--	-----------------------	-------------------------------------

CÓDIGO E DESCRIÇÃO DA ATIVIDADE ECONÔMICA PRINCIPAL 4753-9/00 - Comércio varejista especializado de eletrodomésticos e equipamentos de áudio e vídeo (Dispensada *)
--

CÓDIGO E DESCRIÇÃO DAS ATIVIDADES ECONÔMICAS SECUNDÁRIAS 2621-3/00 - Fabricação de equipamentos de informática 4742-3/00 - Comércio varejista de material elétrico (Dispensada *) 4744-0/01 - Comércio varejista de ferragens e ferramentas (Dispensada *) 4744-0/03 - Comércio varejista de materiais hidráulicos (Dispensada *) 4744-0/99 - Comércio varejista de materiais de construção em geral (Dispensada *) 4751-2/01 - Comércio varejista especializado de equipamentos e suprimentos de informática (Dispensada *) 4752-1/00 - Comércio varejista especializado de equipamentos de telefonia e comunicação (Dispensada *) 4754-7/01 - Comércio varejista de móveis (Dispensada *) 4755-5/03 - Comercio varejista de artigos de cama, mesa e banho (Dispensada *) 4756-3/00 - Comércio varejista especializado de instrumentos musicais e acessórios (Dispensada *) 4757-1/00 - Comércio varejista especializado de peças e acessórios para aparelhos eletroeletrônicos para uso doméstico, exceto informática e comunicação (Dispensada *) 4763-6/01 - Comércio varejista de brinquedos e artigos recreativos (Dispensada *) 4763-6/02 - Comércio varejista de artigos esportivos (Dispensada *) 4763-6/03 - Comércio varejista de bicicletas e triciclos; peças e acessórios (Dispensada *) 4789-0/07 - Comércio varejista de equipamentos para escritório (Dispensada *) 7490-1/04 - Atividades de intermediação e agenciamento de serviços e negócios em geral, exceto imobiliários (Dispensada *)

CÓDIGO E DESCRIÇÃO DA NATUREZA JURÍDICA 206-2 - Sociedade Empresária Limitada
--

LOGRADOURO GETULIO VARGAS	NÚMERO 73	COMPLEMENTO SALA 05 PAVMTO3
------------------------------	--------------	--------------------------------

CEP 89700079	BAIRRO/DISTRITO CENTRO	MUNICÍPIO CONCORDIA	UF SC
-----------------	---------------------------	------------------------	----------

ENDEREÇO ELETRÔNICO LICITACOES@PREMIUMTECNOLOGIA.NET	TELEFONE (49) 99014647
---	---------------------------

ENTE FEDERATIVO RESPONSÁVEL (EFR) *****
--

SITUAÇÃO CADASTRAL Ativa	DATA DA SITUAÇÃO CADASTRAL 30/11/2023
-----------------------------	--

MOTIVO DE SITUAÇÃO CADASTRAL

FEDREIRAS/MA
Proc. 2503003/202 21
FLS. 2603
Rub. _____ 9

SITUAÇÃO ESPECIAL

DATA DA SITUAÇÃO ESPECIAL

QUADRO DE SÓCIOS E ADMINISTRADORES

NOME/NOME EMPRESARIAL

JONATAN DEPARIS

CPF/CNPJ

044.###.###-05

QUALIFICAÇÃO

Sócio-Administrador

Código de autenticidade: **4051367f4e2f447b**

(*) A dispensa de alvarás e licenças é direito do empreendedor que atende aos requisitos constantes na Resolução CGSIM nº 51, de 11 de junho de 2019, ou da legislação própria encaminhada ao CGSIM pelos entes federativos, não tendo a Receita Federal qualquer responsabilidade quanto às atividades dispensadas.

Aprovado pela Instrução Normativa RFB nº 2.119 de 06 de dezembro de 2022. Informações vigentes na data da emissão.

Emitido no dia **04/12/2023** às **11:15:50** (data e hora de Brasília) por **JONATAN DEPARIS - CPF 044.080.039-05**

O código pode ser consultado no endereço <https://consultacnpj.redesim.gov.br/autenticidade-comprovante-inscricao> (<https://consultacnpj.redesim.gov.br/autenticidade-comprovante-inscricao>).

CONTRATO SOCIAL PREMIUM TECNOLOGIA LTDA

PEDREIRAS/MA
Proc. 2503003/202
FLS. 2604
Rub. _____



http://assinador.pscs.com.br/assinadorweb/autenticacao?chave1=FclCMNDXnFqymqksgX3q6chave2=Ug8cwspn_cK6j5CvuiRA
ASSINADO DIGITALMENTE POR: 04408003905-JONATAN DEPARIS

Pelo presente instrumento particular, JONATAN DEPARIS, nacionalidade BRASILEIRA, nascido em 15/08/1984, CASADO em COMUNHÃO PARCIAL DE BENS, EMPRESARIO, CPF nº 044.080.039-05, CARTEIRA DE IDENTIDADE nº 3995047, órgão expedidor SSP - SC, residente e domiciliado(a) no(a) RUA ANTONIO MERLO FILHO, 882, CASA, LIBERDADE, CONCÓRDIA, SC, CEP 89710-190, BRASIL, ajustam e convencionam entre si a constituição de uma sociedade limitada, nos termos do Código Civil, que se regerá pelas seguintes cláusulas e condições:

Cláusula Primeira: A sociedade usará o nome empresarial PREMIUM TECNOLOGIA LTDA

Cláusula Segunda: A sociedade terá sua sede social localizada na RUA GETÚLIO VARGAS, 73, SALA 05 – PAVMTO 3, CENTRO, CONCÓRDIA, SC, CEP 89700-079.

Cláusula Terceira: Observadas as disposições da legislação aplicável, a sociedade poderá abrir filiais, sucursais, agências e escritórios em qualquer parte do território nacional, a critério dos sócios.

Cláusula Quarta: A sociedade terá como objeto social COMERCIO VAREJISTA ESPECIALIZADO DE ELETRODOMESTICOS E EQUIPAMENTOS DE AUDIO E VIDEO - COMERCIANTE INDEPENDENTE DE ELETRODOMESTICOS E EQUIPAMENTOS DE AUDIO E VIDEO; COMERCIO VAREJISTA DE ARTIGOS DE CAMA, MESA E BANHO - COMERCIANTE INDEPENDENTE DE ARTIGOS DE CAMA, MESA E BANHO; COMERCIO VAREJISTA DE ARTIGOS ESPORTIVOS - COMERCIANTE INDEPENDENTE DE ARTIGOS ESPORTIVOS; COMERCIO VAREJISTA DE BICICLETAS E TRICICLOS; PEÇAS E ACESSORIOS - COMERCIANTE INDEPENDENTE DE BICICLETAS E TRICICLOS; PEÇAS E ACESSORIOS; COMERCIO VAREJISTA DE BRINQUEDOS E ARTIGOS RECREATIVOS - COMERCIANTE INDEPENDENTE DE BRINQUEDOS E ARTIGOS RECREATIVOS; COMERCIO VAREJISTA ESPECIALIZADO DE EQUIPAMENTOS DE TELEFONIA E COMUNICAO, SERVIÇOS DE INTERMEDIÇÃO EM LICITAÇÕES, FABRICAÇÃO DE EQUIPAMENTOS DE INFORMÁTICA, COMÉRCIO VAREJISTA ESPECIALIZADO DE EQUIPAMENTOS E SUPRIMENTOS DE INFORMÁTICA.

Cláusula Quinta: A sociedade iniciará suas atividades a partir do registro deste ato perante a Junta Comercial do Estado de Santa Catarina e seu prazo de duração será indeterminado.

Cláusula Sexta: O capital social é de R\$ 25.000,00 (Vinte e Cinco Mil Reais), dividido em 25.000 (vinte e cinco mil) quotas no valor de R\$ 1,00 (Um Real) cada uma, subscritas pelos sócios, a saber:

N. ORDEM	SÓCIOS	QUOTAS		VALORES
1	JONATAN DEPARIS	25.000	R\$	25.000,00
	TOTAL	25.000	RS	25.000,00

81300002338905

1/3 - A



Junta Comercial do Estado de Santa Catarina

Certifico o Registro em 30/11/2023 Data dos Efeitos 27/11/2023

Arquivamento 42208129256 Protocolo 236740270 de 30/11/2023 NIRE 42208129256

Nome da empresa PREMIUM TECNOLOGIA LTDA

Este documento pode ser verificado em <http://regin.jucesc.sc.gov.br/autenticacaoDocumentos/autenticacao.aspx>

Chancela 349244734018740

Esta cópia foi autenticada digitalmente e assinada em 30/11/2023 LUCIANO LEITE KOWALSKI - Secretário-Geral

30/11/2023



PEDREIRAS/MA	
Proc.	203003/202 4
FLS.	2605
Rub.	

CONTRATO SOCIAL PREMIUM TECNOLOGIA LTDA

Parágrafo Único: O capital social está totalmente integralizado nesta data, em moeda corrente nacional.

Cláusula Sétima: Serão regidas pela legislação aplicável à matéria, tanto ao valor das quotas, integralização do capital social, a retirada de sócio quanto à dissolução e a liquidação da sociedade.

Cláusula Oitava: A Administração da sociedade será exercida ISOLADAMENTE a(o) Sócio(a) JONATAN DEPARIS e a ele caberá a responsabilidade ou representação ativa e passiva da sociedade, judicial e extrajudicialmente, podendo praticar todos os atos compreendidos no objeto social, sempre no interesse da sociedade, ficando vedado, entretanto, o uso do nome empresarial em negócios estranhos aos fins sociais.

Parágrafo Único: No exercício da administração, o(a) administrador(a) poderá retirar valor mensal a título de pro labore.

Cláusula Nona: O exercício social terminará em 31 de Dezembro, quando serão levantados o balanço patrimonial e o balanço de resultado econômico e será efetuada a apuração e a distribuição dos resultados com observância das disposições legais aplicáveis, sendo que os lucros ou prejuízos verificados serão distribuídos ou suportados pelos sócios na proporção de suas cotas de capital.

Parágrafo Primeiro: Por deliberação dos sócios a distribuição de lucros poderá ser em qualquer período do ano a partir de resultado do período apurado.

Parágrafo Segundo: A distribuição dos lucros poderá não obedecer a participação dos sócios desde que aprovada pelos sócios quotistas.

Cláusula Décima: O(s) Administrador (es) declaram, sob as penas da lei, que não está impedido de exercer a administração da sociedade, por lei especial ou em virtude de condenação criminal, ou por se encontrar sob os efeitos dela, a pena que vede, ainda que temporariamente, o acesso a cargos públicos ou por crime falimentar, de prevaricação, peita ou suborno, concussão, peculato, ou contra economia popular, contra o sistema financeiro nacional, contra normas de defesa da concorrência, contra as relações de consumo, fé pública ou propriedade.

Cláusula Décima Primeira: Os casos omissos neste contrato serão resolvidos com observância dos preceitos do Código Civil (Lei nº 10.406/2002) e de outros dispositivos legais aplicáveis.

Cláusula Décima Segunda: Declara, sob as penas da lei, que se enquadra na condição de EMPRESA DE PEQUENO PORTE - EPP nos termos da Lei Complementar nº 123, de 14/12/2006.

81300002338905

2/3 - A



Junta Comercial do Estado de Santa Catarina

Certifico o Registro em 30/11/2023 Data dos Efeitos 27/11/2023

Arquivamento 42208129256 Protocolo 236740270 de 30/11/2023 NIRE 42208129256

Nome da empresa PREMIUM TECNOLOGIA LTDA

Este documento pode ser verificado em <http://regin.jucesc.sc.gov.br/autenticacaoDocumentos/autenticacao.aspx>

Chancela 349244734018740

Esta cópia foi autenticada digitalmente e assinada em 30/11/2023 LUCIANO LEITE KOWALSKI - Secretário-Geral

30/11/2023

PEDREIRAS/MA
Proc. 2003003/202 24
FLS. 206
Rub. 2

**CONTRATO SOCIAL
PREMIUM TECNOLOGIA LTDA**

Cláusula Décima Terceira: Fica eleito o foro da comarca de CONCÓRDIA SC, para dirimir as questões oriundas do presente contrato.

Cláusula Décima Quarta: JONATAN DEPARIS com os seguintes poderes: todo e qualquer ato de gestão pertinente ao objeto social não expressamente previsto nas alíneas anteriores;

CONCÓRDIA SC, 27 de novembro de 2023.

JONATAN DEPARIS
CPF: 044.080.039-05

81300002338905

3/3 - A



Junta Comercial do Estado de Santa Catarina

30/11/2023

Certifico o Registro em 30/11/2023 Data dos Efeitos 27/11/2023

Arquivamento 42208129256 Protocolo 236740270 de 30/11/2023 NIRE 42208129256

Nome da empresa PREMIUM TECNOLOGIA LTDA

Este documento pode ser verificado em <http://regin.jucesc.sc.gov.br/autenticacaoDocumentos/autenticacao.aspx>

Chancela 349244734018740

Esta cópia foi autenticada digitalmente e assinada em 30/11/2023 LUCIANO LEITE KOWALSKI - Secretário-Geral



TERMO DE AUTENTICACAO

NOME DA EMPRESA	PREMIUM TECNOLOGIA LTDA
PROTOCOLO	236740270 - 30/11/2023
ATO	090 - CONTRATO
EVENTO	090 - CONTRATO

MATRIZ

NIRE 42208129256
CNPJ 53.059.181/0001-98
CERTIFICO O REGISTRO EM 30/11/2023
SOB N: 42208129256

EVENTOS

316 - ENQUADRAMENTO DE EMPRESA DE PEQUENO PORTE ARQUIVAMENTO:

PEDREIRAS/MA
Proc. 2503003/202 4
FLS. 2607
Rub. _____

REPRESENTANTES QUE ASSINARAM DIGITALMENTE

Cpf: 04408003905 - JONATAN DEPARIS - Assinado em 27/11/2023 às 11:45:07



**MUNICÍPIO DE CONCÓRDIA**

ISSQN e Taxas

Alvará - ALVARÁ DE LICENÇA ESPECIAL PARA ATIVIDADE SEM ESTABELECIMENTO

Código do Alvara: 53487 Código - Grupo de Geração - Alvará Emitido: 61355 Tipo - Grupo de Geração - Alvará Emitido: 20

Proc. <u>2503003/2023</u>
FLS. <u>2610</u>
Rub. _____

**MUNICÍPIO DE CONCÓRDIA**SECRETARIA MUNICIPAL DA FAZENDA - SEFAZ
SETOR DE FISCALIZAÇÃOINSCRIÇÃO MUNICIPAL
37055EXERCÍCIO
2023CONTROLE DE EMISSÃO
751/2023DATA DE VALIDADE
15/03/2024

ALVARÁ DE LICENÇA ESPECIAL PARA ATIVIDADE SEM ESTABELECIMENTO

A Prefeitura Municipal de Concórdia, concede o presente Alvará de Localização e Funcionamento conforme a Lei 1766/1981 (Código Tributário Municipal), Lei Complementar 861/2022 (Código de Posturas) e Lei Complementar 871/202 (Lei de Liberdade Econômica)

INSCRIÇÃO MUNICIPAL 37055	CFP / CNPJ 53.059.181/0001-98	RG / INSCRIÇÃO ESTADUAL	DATA INÍCIO ATIVIDADE 30/11/2023
------------------------------	----------------------------------	-------------------------	-------------------------------------

NOME / RAZÃO SOCIAL 7581737730 - PREMIUM TECNOLOGIA LTDA
--

NOME FANTASIA / SOBRENOME PREMIUM TECNOLOGIA LTDA

LOGRADOURO RUA GETULIO VARGAS	NÚMERO 73	COMPLEMENTO SALA 05 PAVMTO3
----------------------------------	--------------	--------------------------------

CEP 89.700-079	BAIRRO CENTRO	MUNICÍPIO Concórdia	ESTADO SC
-------------------	------------------	------------------------	--------------

ATIVIDADE PRINCIPAL 4753.9/00.00 COMÉRCIO VAREJISTA ESPECIALIZADO DE ELETRODOMÉSTICOS E EQUIPAMENTOS DE ÁUDIO E VÍDEO

ATIVIDADE SECUNDÁRIA(S) 2621.3/00.00 FABRICAÇÃO DE EQUIPAMENTOS DE INFORMÁTICA 4742.3/00.00 COMÉRCIO VAREJISTA DE MATERIAL ELÉTRICO 4744.0/01.00 COMÉRCIO VAREJISTA DE FERRAGENS E FERRAMENTAS 4744.0/03.00 COMÉRCIO VAREJISTA DE MATERIAIS HIDRÁULICOS 4744.0/99.00 COMÉRCIO VAREJISTA DE MATERIAIS DE CONSTRUÇÃO EM GERAL 4751.2/01.00 COMÉRCIO VAREJISTA ESPECIALIZADOS DE EQUIPAMENTOS E SUPRIMENTOS DE INFORMÁTICA 4752.1/00.00 COMÉRCIO VAREJISTA ESPECIALIZADO DE EQUIPAMENTOS DE TELEFONIA E COMUNICAÇÃO 4754.7/01.00 COMÉRCIO VAREJISTA DE MÓVEIS 4755.5/03.00 COMERCIO VAREJISTA DE ARTIGOS DE CAMA, MESA E BANHO 4756.3/00.00 COMÉRCIO VAREJISTA ESPECIALIZADO DE INSTRUMENTOS MUSICAIS E ACESSÓRIOS 4757.1/00.00 COMÉRCIO VAREJISTA ESPECIALIZADO DE PEÇAS E ACESSÓRIOS PARA APARELHOS ELETROELETRÔNICOS PARA USO DOMÉSTICO, EXCETO INFORMÁTICA E COMUNICAÇÃO 4763.6/01.00 COMÉRCIO VAREJISTA DE BRINQUEDOS E ARTIGOS RECREATIVOS 4763.6/02.00 COMÉRCIO VAREJISTA DE ARTIGOS ESPORTIVOS 4763.6/03.00 COMÉRCIO VAREJISTA DE BICICLETAS E TRICICLOS; PEÇAS E ACESSÓRIOS 4789.0/07.00 COMÉRCIO VAREJISTA DE EQUIPAMENTOS PARA ESCRITÓRIO 7490.1/04.00 ATIVIDADES DE INTERMEDIÇÃO E AGENCIAMENTO DE SERVIÇOS E NEGÓCIOS EM GERAL, EXCETO IMOBILIÁRIOS

CONTADOR / CONTABILIDADE RESPONSÁVEL OFFICE CONTABILIDADE CONCORDIA LTDA ME
--

Restrições

* HORÁRIO DE FUNCIONAMENTO : 6h - 22h (seg - dom)

ESTE ALVARÁ DEVERÁ FICAR EM LOCAL VISÍVEL, SEM DOBRAS OU RASURAS

**MUNICÍPIO DE CONCÓRDIA**

ISSQN e Taxas

Alvará - ALVARÁ DE LICENÇA ESPECIAL PARA ATIVIDADE SEM ESTABELECIMENTO

Código do Alvara: 53487 Código - Grupo de Geração - Alvará Emitido: 61355 Tipo - Grupo de Geração - Alvará Emitido: 20

PEDREIRAS/MA	
Proc.	2503003 / 202
FLS.	2611
Rub.	

**MUNICÍPIO DE CONCÓRDIA**SECRETARIA MUNICIPAL DA FAZENDA - SEFAZ
SETOR DE FISCALIZAÇÃO

INSCRIÇÃO MUNICIPAL 37055	CONTROLE DE EMISSÃO 751/2023
EXERCÍCIO 2023	DATA DE VALIDADE 15/03/2024

ALVARÁ DE LICENÇA ESPECIAL PARA ATIVIDADE SEM ESTABELECIMENTO

A Prefeitura Municipal de Concórdia, concede o presente Alvará de Localização e Funcionamento conforme a Lei 1766/1981 (Código Tributário Municipal), Lei Complementar 861/2022 (Código de Posturas) e Lei Complementar 871/202 (Lei de Liberdade Econômica)

INSCRIÇÃO MUNICIPAL 37055	CFP / CNPJ 53.059.181/0001-98	RG / INSCRIÇÃO ESTADUAL	DATA INICIO ATIVIDADE 30/11/2023
------------------------------	----------------------------------	-------------------------	-------------------------------------

NOME / RAZÃO SOCIAL

7581737730 - PREMIUM TECNOLOGIA LTDA

NOME FANTASIA / SOBRENOME

PREMIUM TECNOLOGIA LTDA

Concórdia (SC), 13 de fevereiro de 2024

Lei Complementar 871/2022, art. 12.

Lei 1766/1981 - Em conformidade com a legislação vigente, deverão ser comunicados ao Setor de Fiscalização de Tributos em prazo inferior a 20 dias, quaisquer alterações cadastrais. Em caso de encerramento de atividades no município, inerentes a esse Alvará, deverá ser requerido, em prazo inferior a 20 dias junto ao Setor de Fiscalização de Tributos, a BAIXA deste Alvará. O não cumprimento das comunicações de alterações cadastrais ou encerramento das atividades, está sujeito as penalidades previstas na Lei.

Código de Autenticidade: WIS031206-5637-DGLIOMUVGRPHU-3



ESTADO DE SANTA CATARINA
SECRETARIA DA INDÚSTRIA, DO COMÉRCIO E DO SERVIÇO
JUNTA COMERCIAL DO ESTADO DE SANTA CATARINA
GERÊNCIA DE REGISTRO, CADASTRO E ARQUIVO

PEDREIRAS/MA
Proc. 2503003/2024
FLS. 2612
Rub. _____

CERTIDÃO ESPECÍFICA

1/1

Nome Empresarial PREMIUM TECNOLOGIA LTDA			
NIRE 42208129256	CNPJ 53.059.181/0001-98	Situação registro REGISTRO ATIVO	
Endereço completo RUA GETÚLIO VARGAS,73,SALA:05;PAVMT0:3,CONCÓRDIA,89700079			
Arquivamentos			
ato	número	data	descrição
223	20236312022	28/12/2023	BALANCO
090	42208129256	30/11/2023	CONTRATO
316	20236740270	30/11/2023	ENQUADRAMENTO DE EMPRESA DE PEQUENO PORTE
Observações			

Florianópolis, SC, 16 de abril de 2024.

LUCIANO KOWALSKI
SECRETÁRIO GERAL

ESTADO DE SANTA CATARINA

Para verificar a autenticidade acesse www.jucesc.sc.gov.br
e informe o número 102651/2024-02 na consulta de processos.

CertSign - Autoridade Certificadora
Certificado pelo Instituto Nacional de Tecnologia de Informática



Presidência da República
Casa Civil
Medida Provisória Nº 2.200-2,
de 24 de agosto de 2001.

Documento Assinado Digitalmente 16/04/2024
Junta Comercial de Santa Catarina
CNPJ: 83.565.648.0001-32

Você deve instalar o certificado da JUCESC
www.jucesc.sc.gov.br/certificado



ESTADO DE SANTA CATARINA
SECRETARIA DE ESTADO DA FAZENDA

PEDREIRAS/MA
Proc. 2503003/202 21
FLS. 2613
Rub. _____

CERTIDÃO NEGATIVA DE DÉBITOS ESTADUAIS

Nome (razão social): PREMIUM TECNOLOGIA LTDA
CNPJ/CPF: 53.059.181/0001-98

Ressalvando o direito da Fazenda Estadual de inscrever e cobrar as dívidas que vierem a ser apuradas, é certificado que não constam, na presente data, pendências em nome do contribuinte acima identificado, relativas aos tributos, dívida ativa e demais débitos administrados pela Secretaria de Estado da Fazenda.

Dispositivo Legal: Lei nº 3938/66, Art. 154
Número da certidão: 240140145228380
Data de emissão: 14/05/2024 04:26:44
Validade (Lei nº 3938/66, Art. 158): 10/11/2024

A autenticidade desta certidão deverá ser confirmada na página da Secretaria de Estado da Fazenda na Internet, no endereço: <http://www.sef.sc.gov.br>

Este documento foi assinado digitalmente
Impresso em: 03/06/2024 11:12:28

PEDREIRAS/MA	21
Proc. 2503003 /202	
FLS. 8614	
Rub.	

Voltar

Imprimir



Certificado de Regularidade do FGTS - CRF

Inscrição: 53.059.181/0001-98
Razão Social: PREMIUM TECNOLOGIA LTDA
Endereço: R GETULIO VARGAS 73 SALA 05 PAVMTO3 / CENTRO / CONCORDIA / SC / 89700-079

A Caixa Econômica Federal, no uso da atribuição que lhe confere o Art. 7, da Lei 8.036, de 11 de maio de 1990, certifica que, nesta data, a empresa acima identificada encontra-se em situação regular perante o Fundo de Garantia do Tempo de Serviço - FGTS.

O presente Certificado não servirá de prova contra cobrança de quaisquer débitos referentes a contribuições e/ou encargos devidos, decorrentes das obrigações com o FGTS.

Validade: 14/07/2024 a 12/08/2024

Certificação Número: 2024071401006167702144

Informação obtida em 23/07/2024 09:18:59

A utilização deste Certificado para os fins previstos em Lei esta condicionada a verificação de autenticidade no site da Caixa:
www.caixa.gov.br

PEDREIRAS/MA
Proc. 203003/202
FLS 2615
Rub. _____



MUNICÍPIO DE CONCÓRDIA
ESTADO SANTA CATARINA
SECRETARIA MUNICIPAL DA FAZENDA

CERTIDÃO NEGATIVA DE DÉBITOS 27852/2024

Contribuinte

Nome/Razão: 7581737730 - PREMIUM TECNOLOGIA LTDA
CNPJ/CPF: 53.059.181/0001-98
Endereço: RUA GETULIO VARGAS, 73
Complemento: SALA 05 PAVMTO3
Bairro: CENTRO CEP: 89.700-079
Cidade: Concórdia Estado: Santa Catarina

Finalidade

Certifico, para os devidos fins, que INEXISTEM DÉBITOS referentes a Tributos Municipais, inscritos ou não em Dívida Ativa, em nome do contribuinte acima citado, até a presente data.

Reserva-se o direito da Fazenda Municipal cobrar dívidas posteriormente apuradas mesmo as referentes a períodos compreendidos nesta CERTIDÃO.

A aceitação da presente certidão está condicionada à verificação de sua validade na internet no endereço eletrônico do município de Concórdia: www.concordia.sc.gov.br, ou no setor tributário da Prefeitura Municipal.

Observação: Esta Certidão é válida somente para o contribuinte acima citado.

Válida por 90 dias a partir da data de emissão.

Concórdia (SC), 11 de junho de 2024 .



MINISTÉRIO DA FAZENDA
Secretaria da Receita Federal do Brasil
Procuradoria-Geral da Fazenda Nacional

PEDREIRAS/MA
Proc. 2503003/2024
FLS. 2616
Rub. _____

CERTIDÃO NEGATIVA DE DÉBITOS RELATIVOS AOS TRIBUTOS FEDERAIS E À DÍVIDA ATIVA DA UNIÃO

Nome: PREMIUM TECNOLOGIA LTDA
CNPJ: 53.059.181/0001-98

Ressalvado o direito de a Fazenda Nacional cobrar e inscrever quaisquer dívidas de responsabilidade do sujeito passivo acima identificado que vierem a ser apuradas, é certificado que não constam pendências em seu nome, relativas a créditos tributários administrados pela Secretaria da Receita Federal do Brasil (RFB) e a inscrições em Dívida Ativa da União (DAU) junto à Procuradoria-Geral da Fazenda Nacional (PGFN).

Esta certidão é válida para o estabelecimento matriz e suas filiais e, no caso de ente federativo, para todos os órgãos e fundos públicos da administração direta a ele vinculados. Refere-se à situação do sujeito passivo no âmbito da RFB e da PGFN e abrange inclusive as contribuições sociais previstas nas alíneas 'a' a 'd' do parágrafo único do art. 11 da Lei nº 8.212, de 24 de julho de 1991.

A aceitação desta certidão está condicionada à verificação de sua autenticidade na Internet, nos endereços <<http://rfb.gov.br>> ou <<http://www.pgfn.gov.br>>.

Certidão emitida gratuitamente com base na Portaria Conjunta RFB/PGFN nº 1.751, de 2/10/2014.

Emitida às 19:52:35 do dia 24/02/2024 <hora e data de Brasília>.

Válida até 22/08/2024.

Código de controle da certidão: **CAD6.0F29.178D.9538**

Qualquer rasura ou emenda invalidará este documento.

Data da consulta: 11/01/2024 22:46:49

Identificação do Contribuinte - CNPJ Matriz

CNPJ: **53.059.181/0001-98**

A opção pelo Simples Nacional e/ou SIMEI abrange todos os estabelecimentos da empresa

Nome Empresarial: **PREMIUM TECNOLOGIA LTDA**

PEDREIRAS/MA	
Proc.	2503003/202 24
FLS.	2612
Rub.	_____

Situação Atual

Situação no Simples Nacional: **Optante pelo Simples Nacional desde 30/11/2023**

Situação no SIMEI: **NÃO enquadrado no SIMEI**

+ Mais informações

Voltar

Gerar PDF



DECLARAÇÃO

PREMIUM TECNOLOGIA LTDA, INSCRITA NO CNPJ Nº 53.059.181/0001-98, COM SEDE NA RUA GETULIO VARGAS, 73 – SALA 05, CEP 89.700-079, **DECLARA:**

Que cumpre plenamente as condições estabelecidas para efeito de habilitação, sob as penas da Lei Federal nº 14.133, de 2021;

Que não se encontra declarada **inidônea** para licitar ou contratar com órgãos da Administração Pública Federal, Estadual, Municipal e do Distrito Federal;

Declara inexistência de fato **superveniente impeditivo** de habilitação, sob as penas da Lei Federal nº 14.133, de 2021;

Declara que não possui em seu quadro de pessoal empregado(s) com **menos de 18 anos**, em trabalho noturno, perigoso ou insalubre e menores de 16 anos, em qualquer trabalho, salvo na condição de aprendiz, a partir de 14 anos, nos termos do **art. 7º, XXXIII**, da Constituição Federal e sob as penas da Lei Federal nº 14.133, de 2021;

Declaramos, atestando a não existência de nenhum **sócio da empresa**, ligado ao Prefeito, Vice- Prefeito, Vereadores ou Secretários Municipais, por matrimônio ou parentesco, afim ou consanguíneo, até o segundo grau, ou por adoção, bem como também não possua em seu quadro social, nenhum Servidor do Município, ficando sujeita às sanções cabíveis, no caso de falsidade de sua declaração,

Que nesta proposta estão **inclusos** todos os impostos, taxas, fretes, seguros e encargos trabalhistas. Que o objeto ofertado **atende** todas as especificações contidas no edital;

Que os produtos a serem entregues ficarão sob a inteira **responsabilidade**, até a entrega definitiva;

Que nos enquadramos na condição de **ME/EPP**, nos termos do art. 3º da LC 123/2006 e que não está inserida nas excludentes hipóteses do § 4º do artigo em comento, para fins do exercício do direito de favorecimento;

Concordia, 23 de julho de 2024

JONATAN
DEPARIS:044
08003905

Assinado de forma
digital por JONATAN
DEPARIS:04408003905
Dados: 2024.07.23
09:21:44 -03'00'

JONATAN DEPARIS
ADMINISTRADOR

PEDREIRAS/MA	
Proc.	2503003/202
FLS.	2619
Rub.	

DECLARAÇÃO DE ENQUADRAMENTO DE
MICROEMPRESA OU EMPRESA DE PEQUENO PORTE

OFFICE CONTABILIDADE CONCORDIA LTDA ME, inscrita no CNPJ sob nº 24.560.316/0001-05, com endereço na Rua Marechal Deodoro, nº 658, Pavimento 02, Sala 5, centro, Concórdia, Santa Catarina, neste ato representada pela sua sócia-administradora **MARIELLI GARCIA DE MOURA LEDER**, brasileira, casada, inscrita no CPF sob nº 064.623.639-32, CRC-SC: 036767/O-3, DECLARA, para os devidos fins de direito que a Empresa **PREMIUM TECNOLOGIA LTDA**, inscrita no CNPJ sob numero: 53.059.181/0001-98, com sede na Rua GETÚLIO VARGAS, nº 73, Sala 05, Bairro CENTRO, na cidade de Concórdia, Santa Catarina, sob as sanções administrativas cabíveis e sob as penas da lei, na presente data, é considerada:

MICROEMPRESA, conforme inciso I do art. 3º da lei complementar nº 123, de 14/12/2006.

EMPRESA DE PEQUENO PORTE, conforme inciso II do art. 3º da Lei Complementar nº 123, de 14/12/2006.

Por ser a expressão da verdade, firmamos o presente.

Concórdia-SC, 29 de Fevereiro de 2024.

MARIELLI GARCIA DE MOURA
LEDER:06462363932
932

Digitally signed by
MARIELLI GARCIA DE
MOURA
LEDER:06462363932
Date: 2024.02.29
13:27:55 -03'00'

Marielli Garcia de Moura Leder
Sócia Administradora/Contadora
CRC/SC: 036767/O-3

PEDREIRAS/MA	
Proc.	2503003/2024
FLS.	2620
Rub.	

CERTIDÃO RECUPERAÇÃO JUDICIAL, EXTRAJUDICIAL E FALÊNCIA Nº: 2472104
Comarcas e Turmas Recursais (Primeiro Grau)

CERTIFICAMOS, na forma da lei, que, consultando os sistemas processuais, **NÃO CONSTAM** em tramitação nas comarcas do Estado de Santa Catarina **AÇÕES FALIMENTARES EM GERAL** contra:

NOME: JONATAN DEPARIS

Raiz do CNPJ: 53.059.181

País endereço da sede : BRASIL

Estado endereço da sede : SANTA CATARINA

Município endereço da sede : CONCORDIA

Endereço da sede : RUA GETULIO VARGAS, 73, CENTRO, SALA 6

Certidão emitida às 16:40 de 02/07/2024.

a) Os dados que serviram de parâmetro para a realização da busca e para expedição desta certidão são de responsabilidade do(a) solicitante, inexistindo qualquer conexão com a Receita Federal ou outra instituição pública para autenticação das informações prestadas, competindo ao(à) interessado(a) ou destinatário(a) sua conferência.

b) Certidão expedida gratuitamente, nos termos da Resolução CNJ n. 121/2010 e Resolução Conjunta GP/CGJ n. 6/2023.



Comprovante de Inscrição e de Situação Cadastral

PEDREIRAS/MA	ei
Proc. 2503003/202	
FLS. 262	
Rub.	

Sr(a). contribuinte,

Confira os dados de cadastro da Pessoa Jurídica e, existindo qualquer divergência, providencie junto à Secretaria de Estado da Fazenda a sua atualização cadastral.

		ESTADO DE SANTA CATARINA SECRETARIA DE ESTADO DA FAZENDA CADASTRO DE CONTRIBUINTES DO ICMS	
CNPJ/CPF 53059181000198	COMPROVANTE DE INSCRIÇÃO ESTADUAL E DE SITUAÇÃO CADASTRAL		INÍCIO ATIVIDADE COM ICMS 30/11/2023
INSCRIÇÃO ESTADUAL 262656914	NOME EMPRESARIAL PREMIUM TECNOLOGIA LTDA		
TÍTULO DO ESTABELECIMENTO (NOME DE FANTASIA) *****		REGIME DE APURAÇÃO DO ICMS NORMAL	
CÓDIGO E DESCRIÇÃO DA ATIVIDADE ECONÔMICA PRINCIPAL 4753900 - Comércio varejista especializado de eletrodomésticos e equipamentos de áudio e vídeo			
CÓDIGO E DESCRIÇÃO DAS ATIVIDADES ECONÔMICAS SECUNDÁRIAS 2621300 - Fabricação de equipamentos de informática 4742300 - Comércio varejista de material elétrico 4744001 - Comércio varejista de ferragens e ferramentas 4744003 - Comércio varejista de materiais hidráulicos 4744099 - Comércio varejista de materiais de construção em geral 4751201 - Comércio varejista especializado de equipamentos e suprimentos de informática 4752100 - Comércio varejista especializado de equipamentos de telefonia e comunicação 4754701 - Comércio varejista de móveis 4755503 - Comércio varejista de artigos de cama, mesa e banho 4756300 - Comércio varejista especializado de instrumentos musicais e acessórios 4757100 - Comércio varejista especializado de peças e acessórios para aparelhos eletroeletrônicos para uso doméstico, exceto informática e comunicação 4763601 - Comércio varejista de brinquedos e artigos recreativos 4763602 - Comércio varejista de artigos esportivos 4763603 - Comércio varejista de bicicletas e triciclos; peças e acessórios 4789007 - Comércio varejista de equipamentos para escritório 7490104 - Atividades de intermediação e agenciamento de serviços e negócios em geral, exceto imobiliários			
INFORMAÇÕES SOBRE DOCUMENTOS ELETRÔNICOS - Credenciado a Emitir Nota Fiscal Eletrônica - NFe a partir de 30/11/2023 - Credenciado a enviar Escrituração Fiscal Digital - EFD a partir de 30/11/2023			
CÓDIGO E DESCRIÇÃO DA NATUREZA JURÍDICA 2062 - SOCIEDADE EMPRESÁRIA LIMITADA			
LOGRADOURO RUA GETÚLIO VARGAS	NUMERO 73	COMPLEMENTO SALA:05;PAVMT0:3	
CEP 89700-079	BAIRRO/DISTRITO CENTRO	MUNICÍPIO CONCÓRDIA	UF SC
ENDEREÇO ELETRÔNICO LICITACOES@PREMIUMTECNOLOGIA.NET		TELEFONE 49 99014647	
SITUAÇÃO CADASTRAL ATIVO desde 30/11/2023			

Modelo aprovado pela Portaria SEF nº 375, de 26/08/2003.

Emitido em 04/12/2023 10:07:57 (data e hora de Brasília).



Secretaria da Micro e Pequena Empresa
Secretaria de Racionalização e Simplificação
Departamento de Registro Empresarial e Integração

PEDREIRAS/MA
Proc. 2503 003 /202 24
FLS. 2622
Rub. 2



CERTIDÃO SIMPLIFICADA DIGITAL

Certificamos que as informações abaixo constam dos documentos arquivados nesta Junta Comercial e são vigentes na data de sua expedição.

EMPRESA			
Nome Empresarial: PREMIUM TECNOLOGIA LTDA			
Natureza Jurídica: SOCIEDADE EMPRESÁRIA LIMITADA			
NIRE(sede) 42208129256	CNPJ 53.059.181/0001-98	Arquivamento do ato Constitutivo 30/11/2023	Início da atividade 30/11/2023
Endereço: RUA GETÚLIO VARGAS, 73 SALA:05;PAVMT0:3, CENTRO, CONCÓRDIA, SC - CEP: 89700079			

OBJETO SOCIAL
COMERCIO VAREJISTA ESPECIALIZADO DE ELETRODOMESTICOS E EQUIPAMENTOS DE AUDIO E VIDEO -COMERCIANTE INDEPENDENTE DE ELETRODOMESTICOS E EQUIPAMENTOS DE AUDIO E VIDEO;COMERCIOVAREJISTA DE ARTIGOS DE CAMA, MESA E BANHO - COMERCIANTE INDEPENDENTE DE ARTIGOS DECAMA, MESA E BANHO;COMERCIO VAREJISTA DE ARTIGOS ESPORTIVOS - COMERCIANTE INDEPENDENTE DE ARTIGOS ESPORTIVOS;COMERCIO VAREJISTA DE BICICLETAS E TRICICLOS; PEÇAS E ACESSORIOS -COMERCIANTE INDEPENDENTE DE BICICLETAS E TRICICLOS; PEÇAS E ACESSORIOS;COMERCIOVAREJISTA DE BRINQUEDOS E ARTIGOS RECREATIVOS - COMERCIANTE INDEPENDENTE DE BRINQUEDOS EARTIGOS RECREATIVOS;COMERCIO VAREJISTA ESPECIALIZADO DE EQUIPAMENTOS DE TELEFONIA ECOMUNICAO, SERVIÇOS DE INTERMEDIÇÃO EM LICITAÇÕES, FABRICAÇÃO DE EQUIPAMENTOS DEINFORMÁTICA,COMÉRCIO VAREJISTA ESPECIALIZADO DE EQUIPAMENTOS E SUPRIMENTOS DEINFORMÁTICA.

CAPITAL SOCIAL	PORTE	PRAZO DE DURAÇÃO
R\$ 25.000,00 VINTE E CINCO MIL REAIS R\$ Capital integralizado: 25.000,00 VINTE E CINCO MIL REAIS	Empresa de pequeno porte	XXXXXX

QUADRO SOCIOS E ADMINISTRADORES			
Nome/CPF	Participação R\$	Cond./Administrador	Término do mandato
JONATAN DEPARIS 044.080.039-05	25.000,00	SOCIO	XX/XX/XXXX
JONATAN DEPARIS 044.080.039-05	0,00	ADMINISTRADOR	XX/XX/XXXX

ÚLTIMO ARQUIVAMENTO		SITUAÇÃO	STATUS
Data 28/12/2023	Número 20236312022	REGISTRO ATIVO	SEM STATUS

Ato: 223 - BALANCO
Evento: 223 - BALANCO

FILIAL(AIS) NESTA UNIDADE DA FEDERAÇÃO OU FORA DELA	
NIRE: XXXXXX	CNPJ: XXXXXX
Endereço: XXXXXX	

243706936

página: 1/2



Secretaria da Micro e Pequena Empresa
Secretaria de Racionalização e Simplificação
Departamento de Registro Empresarial e Integração

CERTIDÃO SIMPLIFICADA DIGITAL

PEDREIRAS/MA
Proc. 2003003/2024
FLS. 223
Rub. 2



Certificamos que as informações abaixo constam dos documentos arquivados nesta Junta Comercial e são vigentes na data de sua expedição.

EMPRESA			
Nome Empresarial: PREMIUM TECNOLOGIA LTDA			
Natureza Jurídica: SOCIEDADE EMPRESÁRIA LIMITADA			
NIRE(sede)	CNPJ	Arquivamento do ato Constitutivo	Início da atividade
42208129256	53.059.181/0001-98	30/11/2023	30/11/2023
Endereço: RUA GETÚLIO VARGAS, 73 SALA:05;PAVMTO:3, CENTRO, CONCÓRDIA, SC - CEP: 89700079			
Observação			

FLORIANOPOLIS - SC, 14 de Junho de 2024

LUCIANO LEITE KOWALSKI
SECRETÁRIO-GERAL

243706936

página: 2/2

CONTROLE: 14548848774186 CPF SOLICITANTE: 044.080.039-05 NIRE: 42208129256 EMITIDA: 14/06/2024 PROTOCOLO: 243706936



PODER JUDICIÁRIO
JUSTIÇA DO TRABALHO

PEDREIRAS/MA	24
Proc. 25309/2024	de 1
FLS. 2624	
Rub. _____	2

CERTIDÃO NEGATIVA DE DÉBITOS TRABALHISTAS

Nome: PREMIUM TECNOLOGIA LTDA (MATRIZ E FILIAIS)
CNPJ: 53.059.181/0001-98
Certidão n°: 38684817/2024
Expedição: 03/06/2024, às 11:10:55
Validade: 30/11/2024 - 180 (cento e oitenta) dias, contados da data de sua expedição.

Certifica-se que **PREMIUM TECNOLOGIA LTDA (MATRIZ E FILIAIS)**, inscrito(a) no CNPJ sob o n° **53.059.181/0001-98**, **NÃO CONSTA** como inadimplente no Banco Nacional de Devedores Trabalhistas. Certidão emitida com base nos arts. 642-A e 883-A da Consolidação das Leis do Trabalho, acrescentados pelas Leis ns.º 12.440/2011 e 13.467/2017, e no Ato 01/2022 da CGJT, de 21 de janeiro de 2022. Os dados constantes desta Certidão são de responsabilidade dos Tribunais do Trabalho.

No caso de pessoa jurídica, a Certidão atesta a empresa em relação a todos os seus estabelecimentos, agências ou filiais.

A aceitação desta certidão condiciona-se à verificação de sua autenticidade no portal do Tribunal Superior do Trabalho na Internet (<http://www.tst.jus.br>).

Certidão emitida gratuitamente.

INFORMAÇÃO IMPORTANTE

Do Banco Nacional de Devedores Trabalhistas constam os dados necessários à identificação das pessoas naturais e jurídicas inadimplentes perante a Justiça do Trabalho quanto às obrigações estabelecidas em sentença condenatória transitada em julgado ou em acordos judiciais trabalhistas, inclusive no concernente aos recolhimentos previdenciários, a honorários, a custas, a emolumentos ou a recolhimentos determinados em lei; ou decorrentes de execução de acordos firmados perante o Ministério Público do Trabalho, Comissão de Conciliação Prévia ou demais títulos que, por disposição legal, contiver força executiva.

PEDREIRAS/MA	
Proc.	2503003/202 24
FLS.	2626
Rub.	

Empresa: PREMIUM TECNOLOGIA LTDA
 C.N.P.J.: 53.059.181/0001-98
 Insc. Junta Comercial: 42208129256 Data: 15/12/2023
 Período: 30/11/2023 a 30/11/2023
 Balanço encerrado em: 30/11/2023

Folha: 0001

BALANÇO ABERTURA

Código	Classificação	Descrição	Saldo Atual 30/11/2023	Saldo Anterior 29/11/2023
1	1	ATIVO	25.000,00d	0,00
2	1.1	ATIVO CIRCULANTE	25.000,00d	0,00
3	1.1.1	DISPONÍVEL	25.000,00d	0,00
4	1.1.10.1	CAIXA	25.000,00d	0,00
5	1.1.10.100.1	CAIXA GERAL	25.000,00d	0,00
149	2	PASSIVO	25.000,00c	0,00
242	2.3	PATRIMÔNIO LÍQUIDO	25.000,00c	0,00
243	2.3.1	CAPITAL SOCIAL	25.000,00c	0,00
244	2.3.10.1	CAPITAL SUBSCRITO	25.000,00c	0,00
245	2.3.10.100.1	CAPITAL SOCIAL	25.000,00c	0,00

JONATAN DEPARIS
 ADMINISTRADOR
 CPF: 044.080.039-05

MARIELLI GARCIA DE MOURA LEDER
 Reg. no CRC - SC sob o No. SC036767/03
 CPF: 064.623.639-32



Junta Comercial do Estado de Santa Catarina

Certifico o Registro em 28/12/2023 Data dos Efeitos 22/12/2023

Arquivamento 20236312022 Protocolo 236312022 de 22/12/2023 NIRE 42208129256

Nome da empresa PREMIUM TECNOLOGIA LTDA

Este documento pode ser verificado em <http://regin.jucesc.sc.gov.br/autenticacaoDocumentos/autenticacao.aspx>

Chancela 50508284177360

Esta cópia foi autenticada digitalmente e assinada em 28/12/2023 LUCIANO LEITE KOWALSKI - Secretário-Geral

28/12/2023





JUCESC
Junta Comercial do Estado de
SANTA CATARINA



REIRAS/MA

236312022-22/12/2023

FLS. 2626

Rub. _____

TERMO DE AUTENTICACAO

NOME DA EMPRESA	PREMIUM TECNOLOGIA LTDA
PROTOCOLO	236312022 - 22/12/2023
ATO	223 - BALANCO
EVENTO	223 - BALANCO

MATRIZ

NIRE 42208129256
CNPJ 53.059.181/0001-98
CERTIFICO O REGISTRO EM 28/12/2023
SOB N: 20236312022

REPRESENTANTES QUE ASSINARAM DIGITALMENTE

Cpf: 04408003905 - JONATAN DEPARIS - Assinado em 22/12/2023 às 15:37:58



Junta Comercial do Estado de Santa Catarina

28/12/2023

Certifico o Registro em 28/12/2023 Data dos Efeitos 22/12/2023

Arquivamento 20236312022 Protocolo 236312022 de 22/12/2023 NIRE 42208129256

Nome da empresa PREMIUM TECNOLOGIA LTDA

Este documento pode ser verificado em <http://regin.jucesc.sc.gov.br/autenticacaoDocumentos/autenticacao.aspx>

Chancela 505082841777360

Esta cópia foi autenticada digitalmente e assinada em 28/12/2023 LUCIANO LEITE KOWALSKI - Secretário-Geral

ATESTADO DE CAPACIDADE TÉCNICA

O **SERVIÇO NACIONAL DE APRENDIZAGEM INDUSTRIAL – SENAI/DR/SC**, inscrito no CNPJ sob nº 03.774.688/0001-55 e o **SERVIÇO SOCIAL DA INDÚSTRIA – SESI/DR/SC** inscrito no CNPJ sob nº 03.777.341/0001-66, Entidades da FIESC, ambos com sede na Rodovia Admar Gonzaga, nº 2765, Itacorubi, Florianópolis/SC, neste ato representado pela **Gerente de Eficiência Operacional, ATESTAM** para os devidos fins, que a empresa **PREMIUM TECNOLOGIA LTDA**, pessoa jurídica de direito privado, inscrita no CNPJ sob nº 53.059.181/0001-98, com sede na Rua Getúlio Vargas, Nº 73 Compl. 2º Andar, Sala 5 Bairro Centro, Concórdia/SC, CEP 89700-079, mantém ata de registro de preços conforme descrito a seguir:

Ata de Registro de Preços: AT051/24

Processo: Chamamento Público Nº 2024000048

Início da Vigência: 01/07/2024

Objeto do contrato: Aquisição de aparelhos celulares tipo smartphone para atender às demandas de comunicação dos colaboradores com clientes, fornecedores e interessados da FIESC e suas entidades

Quantidade registrada: 40 SAMSUNG S24 SM S921B
160 SAMSUNG A15 5G SM A156M/DS

Quantidades entregues até o momento:

Descrição	Nota fiscal	Emissão	Valor R\$	Unidade
10 – CELULARES CORPORATIVOS PADRÃO I SAMSUNG A15 5G SM-A156M/DS	068	18/07/2024	11.350,00	SENAI/SC - CENTRO LOGÍSTICO
10 - CELULARES CORPORATIVOS PADRÃO I SAMSUNG A15 5G SM-A156M/DS	069	18/07/2024	11.350,00	SESI/SC - CENTRO LOGÍSTICO

Atestam ainda, que a empresa contratada atendeu satisfatoriamente as condições estabelecidas, cumprindo com as obrigações previstas em Contrato, demonstrando competência técnica e conduta ética na execução destes serviços, não havendo nada que a desabone até o presente momento.

Florianópolis, 19 de julho de 2024.

Assinatura Eletrônica
19/07/2024 20:59 UTC
BRy Marcia Adriana Pelepek Teixeira
014 *** **29
Marcia Adriana Pelepek Teixeira

SERVIÇO NACIONAL DE APRENDIZAGEM INDUSTRIAL - SENAI/DR/SC
SERVIÇO SOCIAL DA INDÚSTRIA – SESI/DR/SC

1/1

Protocolo de assinaturas

Para verificar a(s) assinatura(s) deste documento, realize o scan do código QR abaixo ou acesse <https://cloud.bry.com.br/scad/protocolos/assinaturas>, preencha o código de verificação e clique em "Verificar".



Código de verificação:
b6703f60-fa80-4ee7-8b7f-b570271673bd

CHAVE:
624E8DD5DB5FDC08267A65A39E181495B3482307578DB6C977EFB901B5023BD4

Atenção! Este documento é uma versão para impressão e não contém as assinaturas digitais e/ou eletrônicas.

Se você está lendo esse documento em uma versão digital, utilizar essa versão para realizar manualmente a verificação das assinaturas não funcionará. Para obter a versão digital deste documento com as assinaturas, siga as instruções acima para realizar a verificação, e clique em "Baixar documento assinado".

Sobre o documento assinado

Detalhes e situação do documento assinado na data 22/07/2024 10:37 (UTC).

Nome do documento: ACTPREMIUMTECNOLOGIAAT051_SESISENAI.pdf
Algoritmo: SHA256
Hash: C91EFB4D7ECF2BB825020D5F35C672F7A3293FC96733C8956F19B779A8ABC681
Situação geral: Todas as assinaturas deste documento estão válidas.

- O documento é autêntico e não foi adulterado.
- Todos os certificados dos assinantes são válidos.
- As identidades dos assinantes foram reconhecidas.
- A assinatura está aderente às recomendações da política de assinatura
- As datas das assinaturas são confiáveis

Sobre os assinantes

Detalhes e situações dos assinantes deste documento na data 22/07/2024 10:37 (UTC).

SERVIDOR DE CARIMBO DO TEMPO ACT BRY 50110

- Data da assinatura:** 19/07/2024 08:59 (UTC).
- Certificado:**
 - Tipo do certificado:** T3
 - Emitido por:** SERVIDOR DE CARIMBO DO TEMPO ACT BRY 50110
 - Validade:** 24/02/2023 08:26 (UTC) - 23/02/2028 08:26 (UTC)
- Situação:**
 - Assinatura íntegra
 - Certificado válido
 - Identidade reconhecida
 - Assinatura Eletrônica Qualificada
 - A assinatura esta de acordo com a sua política
 - Carimbo válido

Marcia Adriana Pelepek Teixeira

- Data da assinatura:** 19/07/2024 08:59 (UTC).

- Tipo: Assinatura Eletrônica
- Evidências:
 - IP: 189.8.205.13
 - Email: marcia.pelepek@fiesc.com.br
 - Geolocalização: -27.5922171, -48.4974806

PEDREIRAS/MA	
Proc.	2503003/202 4
FLS.	2629
Rub.	2

	PEDREIRAS/MA
Proc.	2503003/202 21
FLS.	2630
Rub.	

ATESTADO DE CAPACIDADE TÉCNICA

VITAE INDUSTRIA DE ALIMENTOS LTDA, inscrita no CNPJ nº 26.530.925/0001-38, localizada na Rua Rudolpho Huguenessler, 466, no município de Jaragua do Sul – SC,
ATESTA :

para os devidos fins e efeitos legais, que **PREMIUM TECNOLOGIA LTDA**, empresa estabelecida na cidade de Concórdia, Estado de Santa Catarina, inscrita no CNPJ sob nº 53.059.181/001-98 forneceu para a nossa empresa produtos da linha de informática tais como –

a) Notebook Lenovo Ideapad – 3 (três unidades)

Registramos ainda que as entregas dos produtos acima referidos apresentaram bom desempenho operacional, tendo a empresa cumprido fielmente com suas obrigações, nada constando que a desabone técnica e comercialmente, até a presente data.

Jaragua do Sul, 02 de Janeiro de 2024

VITAE INDUSTRIA DE ALIMENTOS LTDA

VITAE INDUSTRIA DE ALIMENTOS
LTDA:26530925000138

Assinado de forma digital por
VITAE INDUSTRIA DE ALIMENTOS
LTDA:26530925000138
Dados: 2024.01.12 13:39:54 -03'00'





ESTADO DO MARANHÃO
PREFEITURA MUNICIPAL DE PEDREIRAS
COMISSÃO PERMANENTE DE LICITAÇÃO
CNPJ: 06.184.253/0001-49
Site: <https://www.pedreiras.ma.gov.br/>

PEDREIRAS/MA	
Proc.	2503003/2024
FLS.	2631
Rub.	

Processo Administrativo nº 2503003/2024
Modalidade: Pregão Eletrônico Nº 027/2024
Critério de Julgamento: Menor Preço por Item

Objeto: Registro de Preços para futura, eventual e parcelada aquisição de material permanente diversos destinados a suprir as necessidades da Prefeitura Municipal de Pedreiras/MA.

DOCUMENTOS DE HABILITAÇÃO DA EMPRESA:

V R COSTA
CNPJ: 21.111.336/0001-00

Carteira Nacional de Habilitação (CNH) - SENATRAN

PEDREIRAS/MA
Proc. 2603003/2024
FLS. 2632
Rub. 2

QR CODE

REPÚBLICA FEDERATIVA DO BRASIL
MINISTÉRIO DA INFRAESTRUTURA
DEPARTAMENTO NACIONAL DE TRÂNSITO
CARTEIRA NACIONAL DE HABILITAÇÃO

PI

NOME
VIVIANE RIBEIRO COSTA

DOC. IDENTIDADE/ÓRG EMISSOR/UF
3221166 SSP PI

CPF
059.032.283-17

DATA NASCIMENTO
13/10/1992

FILIAÇÃO
ALDO SILVA COSTA
ANA VIRGINIA RIBEIRO ALVES

PERMISSÃO
B

ACC
B

CAT. HAB.
3

Nº REGISTRO
06385621172

VALIDADE
26/01/2026

1ª HABILITAÇÃO
13/05/2015

VÁLIDA EM TODO O TERRITÓRIO NACIONAL
2238567596



OBSERVAÇÕES

ASSINATURA DO PORTADOR
Viviane Ribeiro Costa

LOCAL
TERESINA, PI

DATA EMISSÃO
23/02/2021

ASSINADO DIGITALMENTE
DEPARTAMENTO ESTADUAL DE TRÂNSITO

51535548175
PI320856521

PIAUI

DENATRAN CONTRAN

2238567596

DOCUMENTO DE IDENTIFICAÇÃO

Este arquivo não pode ser utilizado como documento de habilitação.



PEDREIRAS/MA	
Proc.	2003003/2024
FLS.	2633
Rub.	

Ministério da Fazenda
Secretaria da Receita Federal do Brasil

Comprovante de Situação Cadastral no CPF

Nº do CPF: **055.032.253-17**

Nome: **VIVIANE RIBEIRO COSTA**

Data de Nascimento: **13/10/1992**

Situação Cadastral: **REGULAR**

Data da Inscrição: **14/08/2009**

Digito Verificador: **00**

Comprovante emitido às: **09:56:21** do dia **10/07/2024** (hora e data de Brasília).
Código de controle do comprovante: **E951.599E.E762.AF2F**



Este documento não substitui o "Comprovante de Inscrição no CPF".

(Modelo aprovado pela IN/RFB nº 1.548, de 13/02/2015.)

PEDREIRAS/MA
Proc. 2503003/2024
FLS. 2635
Rub. 2

2º Tabelionato de Notas e Registro de Imóveis - 3ª Circunscrição - Teresina - Piauí
Telefone: (86) 3210-4343 / Fax: (86) 3204-2155 e-mail: cartoriohebi@tjpi.ma.gov.br
BR: Acrylate de Olinda Ronda - Taboão Interior - CEP: 640-2977 - F. F. 0403264/2001 Teresina-Piauí

CERTIFICO QUE A PRESENTE FOTOCOPIA CONFERE COM O ORIGINAL REQUERIMENTO DE EMPRESÁRIO EXIBIDA NESTAS NOTAS, EM TEST. DA VERDADE, DOU FÉ, TERESINA, 01/10/2019 15:00:30
SELO AAJ32811 - HWRS CONSULTE EM www.tjpi.jus.br/portalextra



João Gabriel dos Santos de Oliveira
Escritor de Autorizações



JOÃO GABRIEL DOS SANTOS DE OLIVEIRA - ESCRIVENTE
Emol. R\$ 2,49 T.J. R\$ 0,50 MP: R\$ 0,06 Deio: R\$ 0,26 Total: R\$ 3,30



NÚMERO DE IDENTIFICAÇÃO DO REGISTRO DE EMPRESA - NIRE DA SEDE 2210110857-3		NIRE DA FILIAL (preencher somente se ato referente a filial)		
NOME DO EMPRESÁRIO (completo sem abreviaturas) VIVIANE RIBEIRO COSTA		PREDREIRAS/MA Proc. 1503003/2024 FLS. 2605 Rub. _____		
NACIONALIDADE BRASILEIRA		ESTADO CIVIL SOLTEIRO		
SEXO M <input type="checkbox"/> F <input checked="" type="checkbox"/>	REGIME DE BENS (se casado)			
FILHO DE (pai) ALDO SILVA COSTA		(mãe) ANA VIRGINIA RIBEIRO ALVES		
NASCIDO EM (data de nascimento) 13/10/1992	IDENTIDADE (número) 3221166	Orgão Emissor SSP	UF PI	CPF (número) 055.032.253-17
EMANCIPADO POR (forma de emancipação somente no caso de menor)				
DOMICILIADO NA (LOGRADOURO rua, av, etc.) RUA LUCILIO AVELINO				NÚMERO 430
COMPLEMENTO		BAIRRO / DISTRITO AGUA MINERAL		CEP 64006250
MUNICÍPIO TERESINA				UF PI
declara, sob as penas da lei, não estar impedido de exercer atividade empresária, que não possui outro registro de empresário, e requer à Junta Comercial do Estado do Piauí:				
ATO 002	DESCRIÇÃO DO ATO ALTERACAO	EVENO 021	DESCRIÇÃO DO EVENTO ALTERACAO DE DADOS (EXCETO NOME EMPRESARIAL)	
EVENO	DESCRIÇÃO DO EVENTO	EVENO	DESCRIÇÃO DO EVENTO	
NOME EMPRESARIAL V R COSTA				
LOGRADOURO (rua, av, etc.) RODOVIA PI 112				NÚMERO SN
COMPLEMENTO KM 02		BAIRRO / DISTRITO POVOADO SÃO VICENTE		CEP 64065990
MUNICÍPIO TERESINA		UF PI	PAIS BRASIL	CORREIO ELETRÔNICO (E-MAIL) contalger@contalger.com.br
VALOR DO CAPITAL - R\$ 320.000,00	VALOR DO CAPITAL (por extenso) TREZENTOS E VINTE MIL REAIS			
CÓDIGO DE ATIVIDADE ECONÔMICA (CNAE Fiscal) Atividade principal 3102100 Atividades secundárias 2512800 1622602 4693100 4753900 4754701 4789099	DESCRIÇÃO DO OBJETO FABRICAÇÃO DE MOVEIS COM PREDOMINÂNCIA DE METAL; FABRICAÇÃO DE ESQUADRIAS DE METAL; FABRICAÇÃO DE ESQUADRIAS DE MADEIRA E DE PECAS DE MADEIRA PARA INSTALAÇÕES INDUSTRIAIS E COMERCIAIS; COMERCIO ATACADISTA DE MERCADORIAS EM GERAL, SEM PREDOMINÂNCIA DE ALIMENTOS OU DE INSUMOS AGROPECUÁRIOS; COMERCIO VAREJISTA ESPECIALIZADO DE ELETRODOMÉSTICOS E EQUIPAMENTOS DE ÁUDIO E VÍDEO; COMERCIO VAREJISTA DE MOVEIS; COMERCIO VAREJISTA DE OUTROS PRODUTOS NÃO ESPECIFICADOS ANTERIORMENTE.			
DATA DE INÍCIO DAS ATIVIDADES 18/09/2014	NÚMERO DE INSCRIÇÃO NO CNPJ 21.111.336/0001-00	TRANSFERÊNCIA DE SEDE OU DE FILIAL DE OUTRA UF NIRE anterior		UF PI
ASSINATURA DA FIRMA PELO EMPRESÁRIO (ou pelo representante/assistente/gerente) V R COSTA				
DATA DA ASSINATURA 24/11/2015	ASSINATURA DO EMPRESÁRIO Viviane Ribeiro Costa			
PARA USO EXCLUSIVO DA JUNTA COMERCIAL				
DEFERIDO PUBLIQUE-SE E ARQUIVE-SE EM PIAUÍ Larisse Procópio Gouveia Julgadora Singular de Registro Mercantil Mat.: 291641-0 17/12/15		AUTENTICAÇÃO JUNTA COMERCIAL DO ESTADO DO PIAUÍ CERTIFICO O REGISTRO EM: 17/12/2015 SOB Nº: 332011 Protocolo: 15/035296-4, DE 17/12/2015 Empresa: 22 1 0110857 3 V R COSTA RAIMUNDO NONATO DE O. MONTEIRO JUNI SECRETARIO-GERAL		



PEDREIRAS/MA
Proc. 2503003/2024
FLS. 2633
Rub. 2

2º Tabelionato de Notas e Registro de Imóveis - Circunscrição - Teresina - Piauí
Teresina-PI - CEP nº 64.048-5077 fone: (085) 324-2190 e-mail: cztabelatodo@mail.com
R.º Marquês de Olinda 3400 - Taboão Indústrias - Pontal do Sul - 64.048-5077 - Teresina - PI

CERTIFICO QUE A PRESENTE FOTOCOPIA CONFERE COM O ORIGINAL REQUERIMENTO DE EMPRESÁRIO E BIDA NESTAS NOTAS, EM TEST. DA VERDADE DO FE/ TERESINA, 01/10/2019 15:00:31 SELO AA 32612 - C7JE CONSULTE EM www.tpi.jus.br/portalextra



João Gabriel dos Santos de Oliveira
Escritor
Autorizado

JOAO GABRIEL DOS SANTOS DE OLIVEIRA - ESCRIVENTE
E-mel: R\$ 2,48 T.J: R\$ 0,80 M.P: R\$ 0,05 Selo: R\$ 0,26 Total: R\$ 3,30





NÚMERO DE IDENTIFICAÇÃO DO REGISTRO DE EMPRESA - NIRE DA SEDE 2210110857-3		NIRE DA FILIAL (preencher somente se ato referente a filial)	
NOME DO EMPRESÁRIO (completo sem abreviaturas) VIVIANE RIBEIRO COSTA			
NACIONALIDADE BRASILEIRA		ESTADO CIVIL SOLTEIRO	
SEXO M <input type="checkbox"/> F <input checked="" type="checkbox"/>		REGIME DE BENS (se casado)	
FILHO DE (pai) ALDO SILVA COSTA		(mãe) ANA VIRGINIA RIBEIRO ALVES	
NASCIDO EM (data de nascimento) 13/10/1992	IDENTIDADE (número) 3221166	Órgão Emissor SSP	UF PI
CPF (número) 055.032.253-17			
EMANCIPADO POR (forma de emancipação somente no caso de menor)			
DOMICILIADO NA (LOGRADOURO rua, av, etc.) RUA LUCILIO AVELINO			NÚMERO 430
COMPLEMENTO		BAIRRO / DISTRITO AGUA MINERAL	CEP 64006250
MUNICÍPIO TERESINA			UF PI
Declaro, sob as penas da lei, não estar impedido de exercer atividade empresária, que não possui outro registro de empresário, e requer à Junta Comercial do Estado do Piauí:			
ATO 002	DESCRIÇÃO DO ATO ALTERACAO	EVENTO 021	DESCRIÇÃO DO EVENTO ALTERACAO DE DADOS (EXCETO NOME EMPRESARIAL)
EVENTO	DESCRIÇÃO DO EVENTO	EVENTO	DESCRIÇÃO DO EVENTO
NOME EMPRESARIAL V R COSTA			
LOGRADOURO (rua, av, etc.) RODOVIA PI 112			NÚMERO SN
COMPLEMENTO KM 02 - POVOADO BOA FÉ		BAIRRO / DISTRITO POVOADO SÃO VICENTE	CEP 64065990
MUNICÍPIO TERESINA	UF PI	PAÍS BRASIL	CORREJO ELETRÔNICO (E-MAIL) contalger@contalger.com.br
VALOR DO CAPITAL - R\$ 320.000,00	VALOR DO CAPITAL (por extenso) TREZENTOS E VINTE MIL REAIS		
CODIGO DE ATIVIDADE ECONOMICA (CNAE Fiscal) Atividade principal: 3102100 Atividades secundárias: 2512800 1622602 4693100 4753900 4754701 4789099	DESCRIÇÃO DO OBJETO FABRICAÇÃO DE MOVEIS COM PREDOMINÂNCIA DE METAL; FABRICAÇÃO DE ESQUADRIAS DE METAL; FABRICAÇÃO DE ESQUADRIAS DE MADEIRA E DE PECAS DE MADEIRA PARA INSTALAÇÕES INDUSTRIAIS E COMERCIAIS; COMERCIO ATACADISTA DE MERCADORIAS EM GERAL, SEM PREDOMINÂNCIA DE ALIMENTOS OU DE INSUMOS AGROPECUÁRIOS; COMERCIO VAREJISTA ESPECIALIZADO DE ELETRODOMÉSTICOS E EQUIPAMENTOS DE ÁUDIO E VÍDEO; COMERCIO VAREJISTA DE MOVEIS; COMERCIO VAREJISTA DE OUTROS PRODUTOS NÃO ESPECIFICADOS ANTERIORMENTE;(MOLDURA E QUADROS).		
DATA DE INÍCIO DAS ATIVIDADES 18/09/2014	NÚMERO DE INSCRIÇÃO NO CNPJ 21.111.336/0001-00	TRANSFERÊNCIA DE SEDE OU DE FILIAL DE OUTRA UF NIRE anterior	UF
ASSINATURA DA FIRMA PELO EMPRESÁRIO (ou pelo representante/assistente/gerente) <i>V. R. Costa</i>			USO DA JUNTA COMERCIAL DEFERENTE DE APROVAÇÃO GOVERNAMENTAL <input type="checkbox"/> 1 - SIM <input checked="" type="checkbox"/> 2 - NÃO
DATA DA ASSINATURA 05/04/2016	ASSINATURA DO EMPRESÁRIO <i>Viviane Ribeiro Costa</i>		
PARA USO EXCLUSIVO DA JUNTA COMERCIAL			
DEFERIDO. PUBLIQUE-SE E ARQUIVE-SE. JUNTA COMERCIAL DO ESTADO DO PIAUÍ <i>Elizete Araújo de Sousa</i> Assessora Técnica II e Juizadora Singular de Registro Mercantil Mat.: 007636-4 13/04/16		AUTENTICAÇÃO JUNTA COMERCIAL DO ESTADO DO PIAUÍ CERTIFICO O REGISTRO EM: 13/04/2016 SOB Nº: 38581B Protocolo: 16/020049-0, DE 11/04/2016 Empresa: 22 1 0110857 3 V R COSTA <i>Luiz Gonzaga Rosado Filho</i> LUIZ GONZAGA ROSADO FILHO PROCURADOR (A)	



PEDREIRAS/MA
 Proc. 2603003/2024
 FLS. 2639
 Rub. 2

2º Tabelionato de Notas e Registro de Imóveis - 3ª Circunscrição - Teresina - Piauí
 Teresina - PI - CEP: 64.033-907 - Fone: (86) 3311-2000 - E-mail: cartorio@tjpi.jus.br
 Dir. Márcyene de Oliveira Costa - Nível Interim - Matr. nº 3085/17 - R. P. P. C. O. L. E. P. O. J. Teresina - PI

CERTIFICO QUE A PRESENTE FOTOCOPIA CONFERE COM O ORIGINAL REQUERIMENTO DE EMPRESÁRIO EXIBIDA NESTAS NOTAS, EM TEST. DA VERDADE. DOU FÉ. TERESINA, 01/10/2019 15:00:28
 SELO AAJ32809 - REEX CONSULTE EM www.tjpi.jus.br/portalextra



2º Tabelionato de Notas e Registros
 Escrevente Autorizada

JOAO GABRIEL DOS SANTOS DE OLIVEIRA - ESCRIVENTE
 Emol. RE 2.48 TJ: R\$ 0,50 MP: R\$ 0,05 Selo: R\$ 0,20 Total: R\$ 3,30



[Handwritten signature]

Cartório do 6º Ofício de Notas
 Maria Rita Barros de Alencar
 Escrevente Compromissada
 Teresina-PI

TERESINA CARTÓRIO 6º OFÍCIO DE NOTAS
 TITULAR - MARIA AMÉLIA MARTINS ARAÚJO DE ARÊA LEÃO
 RUA 7 DE SETEMBRO, 330 - CENTRO/NORTE - CEP: 64001-210 - TERESINA-PI
 FONE: (0055) 3221-3643 / 3221-6768 - E-mail: cartorio@tjpi.jus.br

RECONHECIDO POR SEMELHANÇA A FIRMA DE: VIVIANE RIBEIRO COSTA, DOU FÉ, EM TEST. DA VERDADE. TERESINA-PI, 07/04/2016.
 Emol. RE 2.48 TJ: R\$ 0,50 MP: R\$ 0,05 Selo: R\$ 0,20 Total: R\$ 3,30

MARIA RITA BARROS DE ALENCAR - ESCRIVENTE COMPROMISSADA
 (95) 45/16241107042016/833



PEDREIRAS/MA	
Proc.	2503003/2024
FLS.	2640
Rub.	_____ e

DECLARAÇÃO DE ENQUADRAMENTO DE EMPRESA DE PEQUENO PORTE

Ilmo. Sr. Presidente da Junta Comercial do Estado do Piauí - JUCEPI

O Empresário **V R COSTA**, com ato constitutivo registrado na Junta Comercial em 18/09/2014, NIRE: 22101108573, CNPJ: 21.111.336/0001-00, estabelecido(a) na RODOVIA PI 112, SN KM 02 - POVOADO BOA FÉ, POVOADO SÃO VICENTE, Teresina - Piauí, CEP: 64065-990, requer a Vossa Senhoria o arquivamento do presente instrumento e declara, sob as penas da Lei, que se enquadra na condição de EMPRESA DE PEQUENO PORTE, nos termos da Lei Complementar nº 123, de 14/12/2006.

Código do ato: 316

Descrição do Ato: ENQUADRAMENTO DE EMPRESA DE PEQUENO PORTE

Teresina - PI, 08/06/2016

x Viviane Ribeiro Costa
VIVIANE RIBEIRO COSTA
Titular

* Este documento foi gerado no portal Piauí Digital



CERTIFICO O REGISTRO EM 10/06/2016 11:07 SOB Nº 20160096006.
PROTOCOLO: 160096006 DE 09/06/2016. CÓDIGO DE VERIFICAÇÃO:
11600701394. NIRE: 22101108573.
V R COSTA - EPP

LUIZ GONZAGA ROSADO FILHO
PROCURADOR
TERESINA, 10/06/2016
www.piauidigital.pi.gov.br

PEDREIRAS/MA
 Proc. 2503003/202 4
 FLS. 264
 Rub. _____



Secretaria da Micro e Pequena Empresa
 Secretaria da Racionalização e Simplificação
 Departamento de Registro Empresarial e Integração
 Junta Comercial do Estado do Piauí - JUCEPI

REQUERIMENTO DE EMPRESÁRIO
 Folhas 1/2

NÚMERO DE IDENTIFICAÇÃO DO REGISTRO DE EMPRESA - NIRE DA SEDE 22101108573		NIRE DA FILIAL (preencher somente se não for a única filial) XXX	
NOME DO EMPRESÁRIO (completo sem abreviações) VIVIANE RIBEIRO COSTA			
NACIONALIDADE BRASILEIRA		ESTADO CIVIL Solteira	
SEXO Feminino		REGIME DE BENS (se casado)	
FILHO DE (pai) ALDO SILVA COSTA		(mãe) ANA VIRGINIA RIBEIRO ALVES	
NASCIMENTO EM (data de nascimento) 13/10/1992	IDENTIDADE (número) 3221186	Origem emissor SSP	UF PI
EMANCIPADO POR (data de emancipação - somente no caso de menor)		CPF (número) 05503225317	
DOMICILIADO NA (LOGRADOURO - rua, av, etc.) RUA LUCILIO AVELINO		NÚMERO 430	
COMPLEMENTO	BAIRRO/DISTRITO AGUA MINERAL	CEP 64006-250	CÓDIGO DO MUNICÍPIO (Usar de prefixo Comercial) 005721 - Teresina
MUNICÍPIO Teresina	UF PI		
declara, sob as penas da lei, não estar impedido de exercer atividade empresarial, que não possui outro registro de empresário e requer à JUNTA COMERCIAL DO ESTADO DO PIAUÍ:			
CÓDIGO DO ATO 002	DESCRIÇÃO DO ATO ALTERAÇÃO	CÓDIGO DO EVENTO 021	
SIGNIFICAÇÃO DO EVENTO ALTERAÇÃO DE DADOS (EXCETO NOME EMPRESARIAL)			
NOME EMPRESARIAL V R COSTA - EPP			
LOGRADOURO (rua, av, etc.) ESTRADA DA FAZENDA SOARES KM 02		NÚMERO S/N	
COMPLEMENTO POVOADO BOA FE	BAIRRO/DISTRITO AREA RURAL DE TERESINA	CEP 64099-899	CÓDIGO DO MUNICÍPIO (Usar de prefixo Comercial) 005721 - Teresina
MUNICÍPIO Teresina	UF PI	PAIS BRASIL	CORREIO ELETRÔNICO (E-MAIL) contatger@contatger.com.br
VALOR DO CAPITAL - R\$ 320.000,00	VALOR DO CAPITAL - (por extenso) trezentos e vinte mil reais		
CÓDIGO DE ATIVIDADE ECONÔMICA (CNAE Fiscal) Atividade Principal 3102102 Atividade Secundária 1822402, 2512200, 4683100, 4783900, 4754701, 4789099	Descrição do Objeto FABRICAÇÃO DE MOVEIS COM PREDOMINÂNCIA DE METAL; FABRICAÇÃO DE ESQUADRIAS DE METAL; FABRICAÇÃO DE ESQUADRIAS DE MADEIRA E DE PEÇAS DE MADEIRA PARA INSTALAÇÕES INDUSTRIAIS E COMERCIAIS; COMERCIO ATACADISTA DE MERCADORIAS EM GERAL, SEM PREDOMINÂNCIA DE ALIMENTOS OU DE INSUMOS AGROPECUARIOS; COMERCIO VAREJISTA ESPECIALIZADO DE ELETRODOMESTICOS E EQUIPAMENTOS DE ÁUDIO E VIDEO; COMERCIO VAREJISTA DE MOVEIS; COMERCIO VAREJISTA DE OUTROS PRODUTOS NÃO		
DATA DE INÍCIO DAS ATIVIDADES 18/09/2014	NÚMERO DE INSCRIÇÃO NO CNPJ 21111336000100	TRANSFERÊNCIA DE SEDE OU DE FILIAL DE OUTRA UF NIRE ANTERIOR	UF
ASSINATURA (NOME DO EMPRESÁRIO) (ou pelo representante legal registrado) V. R. Costa - EPP		USO DA JUNTA COMERCIAL DEPLAQUE E AUTORIZAÇÃO DO EMPRESÁRIO <input type="checkbox"/> 1 - SIM <input checked="" type="checkbox"/> 3 - NÃO	
DATA ASSINATURA 14/06/2016		ASSINATURA DO EMPRESÁRIO Viviane Ribeiro Costa	
PARA USO EXCLUSIVO DA JUNTA COMERCIAL:			
DEFERIDO, PUBLIQUE-SE E ARQUIVE-SE		AUTENTICAÇÃO	
_____		 PI1160000259409	

PARA USO EXCLUSIVO DA JUNTA COMERCIAL

* Este documento foi gerado no portal Piauí Digital

JUNTA COMERCIAL DO ESTADO DO PIAUÍ

CERTIFICO O REGISTRO EM 16/06/2016 12:10 SOB N° 20160103169.
 PROTOCOLO: 160103169 DE 15/06/2016. CÓDIGO DE VERIFICAÇÃO:
 11600777439. NIRE: 22101108573.
 V R COSTA - - EPP



LUIZ GONZAGA ROSADO FILHO
 PROCURADOR
 TERESINA, 16/06/2016
 www.piauidigital.pi.gov.br

A validade deste documento, se impresso, fica sujeita à comprovação de sua autenticidade nos respectivos portais.
 Informando seus respectivos códigos de verificação

PEDREIRAS/MA
 Proc. 0503003/2024
 FLS. 2642
 Rub. 1



Secretaria da Micro e Pequena Empresa
 Secretaria da Racionalização e Simplificação
 Departamento de Registro Empresarial e Integração
 Junta Comercial do Estado do Piauí - JUCEPI

REQUERIMENTO DE EMPRESÁRIO

Folhas 2/2

NÚMERO DE IDENTIFICAÇÃO DO REGISTRO DE EMPRESA - NIRE DA SEDE 22101108573		NIRE DA FILIAL (preencher somente se não for esta filial) XXX	
NOME DO EMPRESÁRIO (completo, sem abreviações) VIVIANE RIBEIRO COSTA			
NACIONALIDADE BRASILEIRA		ESTADO CIVIL Solteira	
SEXO Feminino		REGIME DE BENS (se casado)	
FILHO DE (s): ALDO SILVA COSTA		IRMEJAS ANA VIRGINIA RIBEIRO ALVES	
NASCIDO EM (data de nascimento) 13/10/1992	IDENTIDADE (número) 3221166	Orgão emissor SSP	UF PI
CPF (número) 05503225317			
EMANCIPIADO POR (livres de emancipação - somente no caso de menor)			
DOMICILIO NA LOGRADOURO (rua, av, etc) RUA LUCILIO AVELINO			NÚMERO 430
COMPLEMENTO	BAIRRO/DISTRITO AGUA MINERAL	CEP 64006-250	CÓDIGO DO MUNICÍPIO (Lista de Junta Comercial) 005721 - Teresina
MUNICÍPIO Teresina			UF PI
declara, sob as penas da lei, não estar impedido de exercer atividade empresarial, que não possui outro registro de empresário e requer à JUNTA COMERCIAL DO ESTADO DO PIAUÍ:			
CÓDIGO DO ATO 002	DESCRIÇÃO DO ATO ALTERAÇÃO	CÓDIGO DO EVENTO 021	
DESCRIÇÃO DO EVENTO ALTERAÇÃO DE DADOS (EXCETO NOME EMPRESARIAL)			
NOME EMPRESARIAL V R COSTA - EPP			
LOGRADOURO (rua, av, etc) ESTRADA DA FAZENDA SOARES KM 02			NÚMERO S/N
COMPLEMENTO POVOADO BOA FE	BAIRRO/DISTRITO AREA RURAL DE TERESINA	CEP 64099-899	CÓDIGO DO MUNICÍPIO (Lista de Junta Comercial) 005721 - Teresina
MUNICÍPIO Teresina	UF PI	PIS BRASIL	CORREIO ELETRÔNICO (E-MAIL) contatger@contatger.com.br
VALOR DO CAPITAL - R\$ 320.000,00	VALOR DO CAPITAL - (por extenso) trezentos e vinte mil reais		
CÓDIGO DE ATIVIDADE ECONÔMICA (CNAE Fiscal) Atividade Principal 3103100 Atividade Secundária	Descrição de CNAE: ESPECIFICADOS ANTERIORMENTE (MOLDURA E QUADROS).		
DATA DE INÍCIO DAS ATIVIDADES 18/09/2014	NÚMERO DE INSCRIÇÃO NO CNPJ 21111336000100	TRANSFERÊNCIA DE SEDE OU DE FILIAL DE OUTRA UF NIRE ANTERIOR	UF PI
ASSINATURA E FIRMA DO EMPRESÁRIO (ou pelo representante legal) V R COSTA - EPP		USO DA JUNTA COMERCIAL TERENINENSE DE AUTORIZAÇÃO DO EMPRESÁRIO <input type="checkbox"/> 1 - SIM <input checked="" type="checkbox"/> 3 - NÃO	
DATA ASSINATURA 14/06/2016	ASSINATURA DO EMPRESÁRIO Viviane Ribeiro Costa		
DEFERIDO, PUBLIQUE-SE E ARQUIVE-SE		AUTENTICAÇÃO	
_____		 PI116000259409	

PARA USO EXCLUSIVO DA JUNTA COMERCIAL

* Este documento foi gerado no portal Piauí Digital

JUNTA COMERCIAL DO ESTADO DO PIAUÍ

CERTIFICO O REGISTRO EM 16/06/2016 12:10 SOB Nº 20160103169.
 PROTOCOLO: 160103169 DE 15/06/2016. CÓDIGO DE VERIFICAÇÃO:
 11600777439. NIRE: 22101108573.
 V R COSTA - - EPP



LUIZ GONZAGA ROSADO FILHO
 PROCURADOR
 TERESINA, 16/06/2016
 www.piauidigital.pi.gov.br

A validade deste documento, se impresso, fica sujeito à comprovação de sua autenticidade nos respectivos portais.
 Informando seus respectivos códigos de verificação



Secretaria da Micro e Pequena Empresa
Secretaria da Racionalização e Simplificação
Departamento de Registro Empresarial e Integração

PEDREIRAS/MA
Proc. 2503003/2024
FLS. 2643
Rub. _____

REQUERIMENTO DE EMPRESÁRIO

Folhas 1/2

NÚMERO DE IDENTIFICAÇÃO DO REGISTRO DE EMPRESA - NIRE DA SEDE 22101108573		NIRE DA FILIAL (preencher somente se ato referente a filial) XXX	
NOME DO EMPRESÁRIO (completo, sem abreviaturas) VIVIANE RIBEIRO COSTA			
NACIONALIDADE BRASILEIRA		ESTADO CIVIL SOLTEIRO(A)	
SEXO Feminino	REGIME DE BENS (se casado) XXX		
FILHO DE (pai) ALDO SILVA COSTA	(mãe) ANA VIRGINIA RIBEIRO ALVES		
NASCIDO EM (data de nascimento) 13/10/1992	IDENTIDADE (número) 3221166	Orgão emissor SSP	UF PI
CPF (número) 055.032.253-17		EMANCIPADO POR (forma de emancipação - somente no caso de menor) XXX	
DOMICÍLIO NA ILUSTRADO (rua, av., etc) RUA LUCILIO AVELINO			NÚMERO 430
COMPLEMENTO XXX	BARRIO/DISTRITO AGUA MINERAL	CEP 64006-250	CORREIO DO MUNICÍPIO (Use da Junta Comercial) 005721 - Teresina
MUNICÍPIO Teresina		UF PI	
declara, sob as penas da lei, não estar impedido de exercer atividade empresarial, que não possui outro registro de empresário e requer:			
A JUNTA COMERCIAL DO ESTADO DO PIAUÍ		A JUNTA COMERCIAL DO XXX	
CÓDIGO E DESCRIÇÃO DO ATO XXX		CÓDIGO E DESCRIÇÃO DO ATO XXX	
CÓDIGO E DESCRIÇÃO DO EVENTO 318 (1) DESENQUADRAMENTO DE EMPRESA DE PEQUENO PORTE, 318 (1) DESENQUADRAMENTO DE EMPRESA DE PEQUENO PORTE		CÓDIGO E DESCRIÇÃO DO EVENTO XXX	
NOME EMPRESARIAL V R COSTA - EPP			ENQUADRAMENTO Demais
LOGRADOURO (rua, av., etc) ESTRADA DA FAZENDA SOARES KM 02			NÚMERO S/N
COMPLEMENTO POVOADO BOA FE	BARRIO/DISTRITO AREA RURAL DE TERESINA	CEP 64099-899	CÓDIGO DO MUNICÍPIO (Use da Junta Comercial) 005721 - Teresina
MUNICÍPIO Teresina	UF PI	PAÍS BRASIL	CORREIO ELETRÔNICO (E-MAIL) contalger@contalger.com.br
VALOR DO CAPITAL - R\$ 320.000,00	VALOR DO CAPITAL - (por extenso) trezentos e vinte mil reais		
CÓDIGO DE ATIVIDADE ECONÔMICA (CNAE Fiscal) Atividade Principal 3102100 Atividade Secundária 1622602, 2512800, 4693100, 4753900, 4754701, 4789099	Descrição do Objeto: FABRICAÇÃO DE MOVEIS COM PREDOMINÂNCIA DE METAL; FABRICAÇÃO DE ESQUADRIAS DE METAL; FABRICAÇÃO DE ESQUADRIAS DE MADEIRA E DE PEÇAS DE MADEIRA PARA INSTALAÇÕES INDUSTRIAIS E COMERCIAIS; COMERCIO ATACADISTA DE MERCADORIAS EM GERAL, SEM PREDOMINÂNCIA DE ALIMENTOS OU DE INSUMOS AGROPECUÁRIOS; COMERCIO VAREJISTA ESPECIALIZADO DE ELETRODOMÉSTICOS E EQUIPAMENTOS DE ÁUDIO E VÍDEO; COMERCIO VAREJISTA DE MOVEIS; COMERCIO VAREJISTA DE OUTROS PRODUTOS NÃO ESPECIFICADOS ANTERIORMENTE; (MOLDURA		
DATA DE INÍCIO DAS ATIVIDADES 18/09/2014	NÚMERO DE INSCRIÇÃO NO CNPJ 21.111.336/0001-00	TRANSFERÊNCIA DE SEDE OU DE FILIAL DE OUTRA UF/NIRE ANTERIOR	UF PI
DATA ASSINATURA 04/07/2017	ASSINATURA DO EMPRESÁRIO Viviane Ribeiro Costa		
PARA USO EXCLUSIVO DA JUNTA COMERCIAL			
DEFERIDO. PUBLIQUE-SE E ARQUIVE-SE		AUTENTICAÇÃO	
_____		 PI1170000961063	

PARA USO EXCLUSIVO DA JUNTA COMERCIAL

* Este documento foi gerado no portal Piauí Digital

CERTIFICO O REGISTRO EM 05/07/2017 10:28 SOB N° 20170282775.
PROTOCOLO: 170282775 DE 05/07/2017. CÓDIGO DE VERIFICAÇÃO:
11702512700. NIRE: 22101108573.
V R COSTA - EPP



RAIMUNDO NONATO DE OLIVEIRA MONTEIRO JÚNIOR
SECRETÁRIO-GERAL
TERESINA, 05/07/2017
www.piauidigital.pi.gov.br

A validade deste documento, se impresso, fica sujeito à comprovação de sua autenticidade nos respectivos portais. Informando seus respectivos códigos de verificação



PEDREIRAS/MA
Proc. 2503 003/202 4
FLS. 2644
Pub. DE EMPRESÁRIO

REQUERIMENTO DE EMPRESÁRIO

Folhas 2/2

NÚMERO DE IDENTIFICAÇÃO DO REGISTRO DE EMPRESA - NIRE DA SEDE 22101108573		NIRE DA FILIAL (preencher somente se ato reflexivo a filial) XXX		
NOME DO EMPRESÁRIO (completo, sem abreviatura) VIVIANE RIBEIRO COSTA				
NACIONALIDADE BRASILEIRA		ESTADO CIVIL SOLTEIRO(A)		
SEXO Feminino		REGIME DE BENS (se casado) XXX		
FILHO DE (pai) ALDO SILVA COSTA		(mãe) ANA VIRGINIA RIBEIRO ALVES		
NASCIDO EM (data de nascimento) 13/10/1992	IDENTIDADE (mês/ano) 3221166	Ogão emissor SSP	UF PI	CPF (número) 055.032.253-17
EMANCIPIADO POR (razão de emancipação - somente no caso de menor) XXX				
DOMICILIADO NA (LOGRADOURO - rua, av, etc) RUA LUCILIO AVELINO			NÚMERO 430	
COMPLEMENTO XXX	BARRIO/DISTRITO AGUA MINERAL	CEP 64006-250	CÓDIGO DO MUNICÍPIO (Use de Junta Comercial) 005721 - Teresina	
MUNICÍPIO Teresina	UF PI			
declara, sob as penas da lei, não estar impedido de exercer atividade empresarial, que não possui outro registro de empresário e requer:				
A JUNTA COMERCIAL DO ESTADO DO PIAUÍ		A JUNTA COMERCIAL DO XXX		
CÓDIGO E DESCRIÇÃO DO ATO XXX		CÓDIGO E DESCRIÇÃO DO ATO XXX		
CÓDIGO E DESCRIÇÃO DO EVENTO 318 (1) DESENQUADRAMENTO DE EMPRESA DE PEQUENO PORTE, 318 (1) DESENQUADRAMENTO DE EMPRESA DE PEQUENO PORTE		CÓDIGO E DESCRIÇÃO DO EVENTO XXX		
NOME EMPRESARIAL V R COSTA - EPP			ENQUADRAMENTO Demais	
LOGRADOURO (rua, av, etc) ESTRADA DA FAZENDA SOARES KM 02			NÚMERO S/N	
COMPLEMENTO POVOADO BOA FE	BARRIO/DISTRITO AREA RURAL DE TERESINA	CEP 64099-899	CÓDIGO DO MUNICÍPIO (Use de Junta Comercial) 005721 - Teresina	
MUNICÍPIO Teresina	UF PI	PAIS BRASIL	CORREIO ELETRÔNICO (E-MAIL) contalger@contalger.com.br	
VALOR DO CAPITAL - R\$ 320.000,00	VALOR DO CAPITAL - (por extenso) trezentos e vinte mil reais			
CÓDIGO DE ATIVIDADE ECONÔMICA (CNAE Fiscal) Atividade Principal 3102100 Atividade Secundária	Descrição do Objeto: E QUADROS.			
DATA DE INÍCIO DAS ATIVIDADES 18/09/2014	NÚMERO DE INSCRIÇÃO NO CNPJ 21.111.336/0001-00	TRANSFERÊNCIA DE SEDE OU DE FILIAL DE OUTRA UF/NIRE ANTERIOR	UF	USO DA JUNTA COMERCIAL DEPENDENTE DE AUTORIZAÇÃO SUPERINTENDENCIAL <input type="checkbox"/> 1 - SIM <input type="checkbox"/> 3 - NÃO
DATA ASSINATURA 04/07/2017	ASSINATURA DO EMPRESÁRIO Viviane Ribeiro Costa			

PARA USO EXCLUSIVO DA JUNTA COMERCIAL:

DEFERIDO. PUBLIQUE-SE E ARQUIVE-SE	AUTENTICAÇÃO
	 PI1170000961063

PARA USO EXCLUSIVO DA JUNTA COMERCIAL

* Este documento foi gerado no portal Piauí Digital

CERTIFICO O REGISTRO EM 05/07/2017 10:28 SOB Nº 20170282775.
PROTOCOLO: 170282775 DE 05/07/2017. CÓDIGO DE VERIFICAÇÃO:
11702512700. NIRE: 22101108573.
V R COSTA - EPP



RAIMUNDO NONATO DE OLIVEIRA MONTEIRO JÚNIOR
SECRETÁRIO-GERAL
TERESINA, 05/07/2017
www.piauidigital.pi.gov.br

A validade deste documento, se impresso, fica sujeito à comprovação de sua autenticidade nos respectivos portais.
Informando seus respectivos códigos de verificação



Secretaria da Micro e Pequena Empresa
Secretaria da Racionalização e Simplificação
Departamento de Registro Empresarial e Integração

PEDREIRAS/MA
Proc. 2503003/2024
FLS. 2645
Rub. 1

REQUERIMENTO DE EMPRESÁRIO

Folhas 1/2

NÚMERO DE IDENTIFICAÇÃO DO REGISTRO DE EMPRESA - NIRE DA SEDE 22101108573		NIRE DA FILIAL (preencher somente se não referente à filial) XXX	
NOME DO EMPRESÁRIO (completo, sem abreviaturas) VIVIANE RIBEIRO COSTA			
NACIONALIDADE BRASILEIRA		ESTADO CIVIL SOLTEIRO(A)	
SEXO Feminino	REGIME DE BENS (ou casado) XXX		
FILHO DE (pai) ALDO SILVA COSTA	(mãe) ANA VIRGINIA RIBEIRO ALVES		
NASCIDO EM (data de nascimento) 13/10/1992	IDENTIDADE (número) 3221166	Orgão emissor SSP	UF PI
EMANCIPADO POR (forma de emancipação - somente no caso de menor) XXX		CPF (numeração) 055.032.253-17	
DOMICILIADO NA (LOGRADOURO - rua, av, etc) RUA LUCILIO AVELINO			NÚMERO 430
COMPLEMENTO XXX	BAIRRO/DISTRITO AGUA MINERAL	CEP 64006-250	CODIGO DO MUNICIPIO (Livro da Junta Comercial) 005721 - Teresina
MUNICIPIO Teresina			UF PI
declara, sob as penas da lei, não estar impedido de exercer atividade empresarial, que não possui outro registro de empresário e requer:			
A JUNTA COMERCIAL DO ESTADO DO PIAUÍ		A JUNTA COMERCIAL DO XXX	
CÓDIGO E DESCRIÇÃO DO ATO XXX		CÓDIGO E DESCRIÇÃO DO ATO XXX	
CÓDIGO E DESCRIÇÃO DO EVENTO 316 (1) ENQUADRAMENTO DE EMPRESA DE PEQUENO PORTE, 316 (1) ENQUADRAMENTO DE EMPRESA DE PEQUENO PORTE		CÓDIGO E DESCRIÇÃO DO EVENTO XXX	
NOME EMPRESARIAL V R COSTA			ENQUADRAMENTO EPP (Empresa de Pequeno Porte)
LOGRADOURO (rua, av, etc) ESTRADA DA FAZENDA SOARES KM 02			NÚMERO S/N
COMPLEMENTO POVOADO BOA FE	BAIRRO/DISTRITO AREA RURAL DE TERESINA	CEP 64099-899	CODIGO DO MUNICIPIO (Livro da Junta Comercial) 005721 - Teresina
MUNICIPIO Teresina	UF PI	PAIS BRASIL	CORREIO ELETRONICO (E-MAIL) contalger@contalger.com.br
VALOR DO CAPITAL - R\$ 320.000,00	VALOR DO CAPITAL - (por extenso) trezentos e vinte mil reais		
CODIGO DE ATIVIDADE ECONOMICA (CNAE Fiscal) Atividade Principal 3102100 Atividade Secundária 1622602, 2512800, 4693100, 4753900, 4754701, 4789099	Descrição do Objeto FABRICAÇÃO DE MOVEIS COM PREDOMINÂNCIA DE METAL; FABRICAÇÃO DE ESQUADRIAS DE METAL; FABRICAÇÃO DE ESQUADRIAS DE MADEIRA E DE PÉÇAS DE MADEIRA PARA INSTALAÇÕES INDUSTRIAIS E COMERCIAIS; COMÉRCIO ATACADISTA DE MERCADORIAS EM GERAL, SEM PREDOMINÂNCIA DE ALIMENTOS OU DE INSUMOS AGROPECUÁRIOS; COMÉRCIO VAREJISTA ESPECIALIZADO DE ELETRODOMÉSTICOS E EQUIPAMENTOS DE ÁUDIO E VÍDEO; COMÉRCIO VAREJISTA DE MOVEIS; COMÉRCIO VAREJISTA DE OUTROS PRODUTOS NÃO ESPECIFICADOS ANTERIORMENTE; MOLDURA		
DATA DE INÍCIO DAS ATIVIDADES 18/09/2014	NÚMERO DE INSCRIÇÃO NO CNPJ 21.111.336/0001-00	TRANSFERÊNCIA DE SEDE OU DE FILIAL DE OUTRA UF/NDOS ANTERIORES	UF PI
DATA ASSINATURA 05/07/2017	ASSINATURA DO EMPRESÁRIO Viviane Ribeiro Costa		
PARA USO EXCLUSIVO DA JUNTA COMERCIAL			
DEFERIDO. PUBLIQUE-SE E ARQUIVE-SE		AUTENTICAÇÃO	
_____		 P11170000965112	

PARA USO EXCLUSIVO DA JUNTA COMERCIAL

* Este documento foi gerado no portal Piauí Digital

CERTIFICO O REGISTRO EM 07/07/2017 08:04 SOB Nº 20170285154.
PROTOCOLO: 170285154 DE 06/07/2017. CÓDIGO DE VERIFICAÇÃO:
11702554852. NIRE: 22101108573.
V R COSTA



RAIMUNDO NONATO DE OLIVEIRA MONTEIRO JÚNIOR
SECRETÁRIO-GERAL
TERESINA, 07/07/2017
www.piauidigital.pi.gov.br

A validade deste documento, se impresso, fica sujeito à comprovação de sua autenticidade nos respectivos portais.
Informando seus respectivos códigos de verificação

PEDREIRAS/MA
 Proc. 2503 003/2024
 FLS. 2646
 Rub.



Secretaria da Micro e Pequena Empresa
 Secretaria da Racionalização e Simplificação
 Departamento de Registro Empresarial e Integração

REQUERIMENTO DE EMPRESÁRIO
 Folhas 2/2

NÚMERO DE IDENTIFICAÇÃO DO REGISTRO DE EMPRESA - NIRE DA SEDE 22101108573		NIRE DA FILIAL (preencher somente se não referente à filial) XXX	
NOME DO EMPRESÁRIO (completo, sem abreviaturas) VIVIANE RIBEIRO COSTA			
NACIONALIDADE BRASILEIRA		ESTADO CIVIL SOLTEIRO(A)	
SEXO Feminino	REGIME DE BIENS (se casado) XXX		
FILHO DE (pai) ALDO SILVA COSTA	(mãe) ANA VIRGINIA RIBEIRO ALVES		
NASCIDO EM (data do nascimento) 13/10/1992	IDENTIDADE (número) 3221166	Orgão emissor SSP	UF PI
CPF (número) 055.032.253-17			
EMANCIPIADO POR (forma de emancipação - somente no caso de menor) XXX			
DOMICILIADO NA (LOGRADOURO - rua, av, etc) RUA LUCILIO AVELINO			NÚMERO 430
COMPLEMENTO XXX	BARRIO/DISTRITO AGUA MINERAL	CEP 64006-250	CÓDIGO DO MUNICÍPIO (Use da Junta Comercial) 005721 - Teresina
MUNICÍPIO Teresina	UF PI		
declara, sob as penas da lei, não estar impedido de exercer atividade empresarial, que não possui outro registro de empresário e requer:			
A JUNTA COMERCIAL DO ESTADO DO PIAUÍ		A JUNTA COMERCIAL DO XXX	
CÓDIGO E DESCRIÇÃO DO ATO XXX		CÓDIGO E DESCRIÇÃO DO ATO XXX	
CÓDIGO E DESCRIÇÃO DO EVENTO 316 (1) ENQUADRAMENTO DE EMPRESA DE PEQUENO PORTE, 316 (1) ENQUADRAMENTO DE EMPRESA DE PEQUENO PORTE		CÓDIGO E DESCRIÇÃO DO EVENTO XXX	
NOME EMPRESARIAL V R COSTA			ENQUADRAMENTO EPP (Empresa de Pequeno Porte)
LOGRADOURO (rua, av, etc) ESTRADA DA FAZENDA SOARES KM 02			NÚMERO S/N
COMPLEMENTO POVOADO BOA FE	BARRIO/DISTRITO AREA RURAL DE TERESINA	CEP 64099-899	CÓDIGO DO MUNICÍPIO (Use da Junta Comercial) 005721 - Teresina
MUNICÍPIO Teresina	UF PI	PAIS BRASIL	CORREIO ELETRÔNICO (E-MAIL) contalger@contalger.com.br
VALOR DO CAPITAL - R\$ 320.000,00	VALOR DO CAPITAL - (por extenso) trezentos e vinte mil reais		
CÓDIGO DE ATIVIDADE DE ECONOMIA (CNAE Fisco) Atividade Principal 3102100 Atividade Secundária	Descrição do Objeto E QUADROS.		
DATA DE INÍCIO DAS ATIVIDADES 18/09/2014	NÚMERO DE INSCRIÇÃO NO CNPJ 21.111.336/0001-00	TRANSFERÊNCIA DE SPDH OU DE FILIAL DE OUTRA UF NIRE ANTERIOR	UF
DATA ASSINATURA 05/07/2017	ASSINATURA DO EMPRESÁRIO <i>Viviane Ribeiro Costa</i>		
PARA USO EXCLUSIVO DA JUNTA COMERCIAL			
DEFERIDO. PUBLIQUE-SE E ARQUIVE-SE		AUTENTICAÇÃO	
_____		 PI1170000965112	

PARA USO EXCLUSIVO DA JUNTA COMERCIAL

* Este documento foi gerado no portal Piauí Digital

CERTIFICO O REGISTRO EM 07/07/2017 08:04 SOB Nº 20170285154.
 PROTOCOLO: 170285154 DE 06/07/2017. CÓDIGO DE VERIFICAÇÃO:
 11702554852. NIRE: 22101108573.
 V R COSTA



RAIMUNDO NONATO DE OLIVEIRA MONTEIRO JÚNIOR
 SECRETÁRIO-GERAL
 TERESINA, 07/07/2017
 www.piauidigital.pi.gov.br

A validade deste documento, se impresso, fica sujeito à comprovação de sua autenticidade nos respectivos portais.
 Informando seus respectivos códigos de verificação



MINISTÉRIO DA ECONOMIA
Secretaria Especial de Desburocratização, Gestão e Governo Digital
Secretaria de Governo Digital
Departamento Nacional de Registro Empresarial e integração

REQUERIMENTO DE EMPRESÁRIO

Folhas 1/1

NÚMERO DE IDENTIFICAÇÃO DO REGISTRO DE EMPRESA - NIRE DA SEDE 22101108573		NIRE DA FILIAL (preencher somente se ato referente a filial) XXX									
NOME DO EMPRESÁRIO (completo, sem abreviaturas) VIVIANE RIBEIRO COSTA											
NACIONALIDADE BRASILEIRA		ESTADO CIVIL SOLTEIRO(A)									
REGIME DE BENS(se casado) XXX		<table border="1"> <tr> <td colspan="2">PEDREIRAS/MA</td> </tr> <tr> <td>Proc.</td> <td>503.003/2024</td> </tr> <tr> <td>FLS.</td> <td>267A</td> </tr> <tr> <td>Rub.</td> <td>—</td> </tr> </table>		PEDREIRAS/MA		Proc.	503.003/2024	FLS.	267A	Rub.	—
PEDREIRAS/MA											
Proc.	503.003/2024										
FLS.	267A										
Rub.	—										
SEXO Feminino	EMANCIPADO POR (forma de emancipação - somente no caso de menor) XXX										
FILHO DE (pai) ALDO SILVA COSTA	(mãe) ANA VIRGINIA RIBEIRO ALVES										
NASCIDO EM (data de nascimento) 13/10/1992	DOCUMENTO DE IDENTIFICAÇÃO (número) 3221166	Orgão emissor SSP	UF PI								
CPF(número) 055.032.253-17											
DOMICILIADO NA (LOGRADOURO - rua, av, etc) RUA LUCILIO AVELINO			NÚMERO 430								
COMPLEMENTO XXX	BAIRRO/DISTRITO ÁGUA MINERAL	CEP 64006-250	CÓDIGO DO MUNICÍPIO (Uso da Junta Comercial) 005721 - Teresina								
MUNICÍPIO Teresina			UF PI								
declara, sob as penas da lei, não estar impedido de exercer atividade empresária, que não possui outro registro de empresário e requer à JUNTA COMERCIAL DO Estado do Piauí:											
À JUNTA COMERCIAL DO Estado do Piauí		À JUNTA COMERCIAL DO XXX									
CÓDIGO E DESCRIÇÃO DO ATO 002 - ALTERAÇÃO		CÓDIGO E DESCRIÇÃO DO ATO XXX									
CÓDIGO E DESCRIÇÃO DO EVENTO 316 - ENQUADRAMENTO DE EMPRESA DE PEQUENO PORTE, 046 - TRANSFORMAÇÃO		CÓDIGO E DESCRIÇÃO DO EVENTO XXX									
NOME EMPRESARIAL V R COSTA			ENQUADRAMENTO EPP (Empresa de Pequeno Porte)								
LOGRADOURO (rua,av, etc) ESTRADA DA FAZENDA SOARES KM 02			NÚMERO S/N								
COMPLEMENTO POVOADO BOA FE	BAIRRO/DISTRITO ZONA RURAL	CEP 64099-899	CÓDIGO DO MUNICÍPIO (Uso da Junta Comercial) 005721 - Teresina								
MUNICÍPIO Teresina	UF PI	PAÍS BRASIL	CORREIO ELETRÔNICO (E-MAIL) CONTALGERABERTURA@GMAIL.COM								
VALOR DO CAPITAL - R\$ 320.000,00	VALOR DO CAPITAL - (por extenso) trezentos e vinte mil reais										
CÓDIGO DE ATIVIDADE ECONÔMICA (CNAE Fiscal) Atividade Principal 3102100 Atividade Secundária 1622602, 2512800, 4693100, 4753900, 4754701, 4789099	Descrição do Objeto FABRICAÇÃO DE MOVEIS COM PREDOMINÂNCIA DE METAL; FABRICAÇÃO DE ESQUADRIAS DE METAL; FABRICAÇÃO DE ESQUADRIAS DE MADEIRA E DE PECAS DE MADEIRA PARA INSTALAÇÕES INDUSTRIAIS E COMERCIAIS; COMERCIO ATACADISTA DE MERCADORIAS EM GERAL, SEM PREDOMINÂNCIA DE ALIMENTOS OU DE INSUMOS AGROPECUÁRIOS; COMERCIO VAREJISTA ESPECIALIZADO DE ELETRODOMÉSTICOS E EQUIPAMENTOS DE ÁUDIO E VÍDEO; COMERCIO VAREJISTA DE MOVEIS; COMERCIO VAREJISTA DE OUTROS PRODUTOS NÃO ESPECIFICADOS ANTERIORMENTE;(MOLDURA E QUADROS).										
DATA DE INÍCIO DAS ATIVIDADES 18/09/2014	NÚMERO DE INSCRIÇÃO NO CNPJ 21.111.336/0001-00	TRANSFERÊNCIA DE SEDE OU DE FILIAL DE OUTRA UF NIRE ANTERIOR	UF PI								
		USO DA JUNTA COMERCIAL DEPENDENTE DE AUTORIZAÇÃO GOVERNAMENTAL <input type="checkbox"/> 1 - SIM <input checked="" type="checkbox"/> 3 - NÃO									
		AUTENTICAÇÃO  PI2190002915860									

PARA USO EXCLUSIVO DA JUNTA COMERCIAL

* Este documento foi gerado no portal Piauí Digital



MINISTÉRIO DA ECONOMIA
 Secretária Especial de Desburocratização, Gestão e Governo Digital
 Secretaria de Governo Digital
 Departamento Nacional de Registro Empresarial e integração

	PEDREIRAS/MA
Proc.	2503003 /202 4
FLS.	2648
Rub.	u

ASSINATURA ELETRÔNICA

Certificamos que o ato da empresa V R COSTA EIRELI , consta assinado digitalmente por:

Identificação do(s) Assinante(s)	
CPF/CNPJ	Nome
05503225317	VIVIANE RIBEIRO COSTA

CERTIFICO O REGISTRO EM 23/08/2019 10:17 SOB Nº 20190272716.
 PROTOCOLO: 190272716 DE 30/07/2019. CÓDIGO DE VERIFICAÇÃO:
 11903885070. NIRE: 22101108573.
 V R COSTA



GLAYDSTON MICHEL SALDANHA MOURA LIRA
 SECRETÁRIO-GERAL
 TERESINA, 23/08/2019
www.piauidigital.pi.gov.br

PEDREIRAS/MA	
Proc.	2503003 /202 4
FLS.	2649
Rub.	

1/4

**ATO CONSTITUITIVO DE TRANSFORMAÇÃO DE EMPRESÁRIO EM
EMPRESA INDIVIDUAL DE RESPONSABILIDADE LIMITADA – EIRELI
V. R. COSTA - EPP
CNPJ: 21.111.336/0001-00**

VIVIANE RIBEIRO COSTA, brasileira, Solteira, empresária, natural de Teresina-PI, nascida em 13/10/1992, CPF nº 055.032.253-17, documento de identidade nº 3.221.166 SSP/PI, residente e domiciliada na Rua Lucilio Avelino, Nº 430 – Bairro: Água Mineral, CEP 64006250 - Teresina - PI, empresaria componente da empresa: **V. R. COSTA - EPP**, com sede na **ESTRADA DA FAZENDA SOARES KM 02, S/N – POVOADO BOA FE**, Bairro: **ZONA RURAL** - CEP: **64.099-899**– Teresina PI, inscrito na Junta Comercial do Piauí sob o NIRE **22101108573** de 25/09/2014 e no CNPJ **21.111.336/0001-00**, ora transforma seu registro de empresário, a qual se regerá, doravante pelo ato constitutivo, consoante, a facultativa de prevista em decorrência do disposto no art. 10 da Lei Complementar nº 128, de 19 de dezembro de 2008, que acrescenta Parágrafo 3º ao art. 968 e parágrafo único ao art. 1.033 da Lei 10.406, de janeiro de 2002 e do disposto no art. 2º da Lei 12.441, de 11 de julho de 2011, que altera o parágrafo único do art. 1.033 da Lei nº 10.406, de 2002. (Código Civil), resolve:

CLÁUSULA I – Fica transformada esta Sociedade em Empresa Individual de Responsabilidade Limitada, sob o nome empresarial de **V. R. COSTA EIRELI**, com sub- rogação de todos os direitos e obrigações pertinentes.

CLÁUSULA II – O acervo desta sociedade, no valor de 320.000,00 (trezentos e Vinte mil reais), passa a constituir o capital da Empresa Individual de Responsabilidade Limitada mencionada na clausula anterior. Para tanto, firma nesta mesma data, em documento único, a solicitação de sua Inscrição como **EIRELI**, mediante Ato Constitutivo por Transformação.

PEDREIRAS/MA	
Proc.	203.003 / 202 4
FLS.	2650
Rub.	1

2/4

ATO CONSTITUITIVO DE TRANSFORMAÇÃO DE EMPRESÁRIO EM EMPRESA INDIVIDUAL DE RESPONSABILIDADE LIMITADA – EIRELI

CLÁUSULA I - A empresa gira sob a firma **V. R. COSTA EIRELI**.

PARÁGRAFO ÚNICO – Nos limites permitidos pela legislação, a sociedade utiliza como nome fantasia a expressão: **MIRANTE INDUSTRIA**.

CLÁUSULA II – A sede da empresa é na **Estrada da Fazenda Soares km 02, S/N – Povoado Boa Fé**, bairro: **Zona Rural** - CEP: **64.099-899**– Teresina PI.

CLÁUSULA III - A empresa explora as seguintes atividades:

- 31.02-1-00 - Fabricação de móveis com predominância de metal;
- 25.12-8-00 - Fabricação de esquadrias de metal;
- 16.22-6-02 - Fabricação de esquadrias de madeira e de peças de madeira para instalações industriais e comerciais;
- 46.93-1-00 - Comércio atacadista de mercadorias em geral, sem predominância de alimentos ou de insumos agropecuários;
- 47.53-9-00 - Comércio varejista especializado de eletrodomésticos e equipamentos de áudio e vídeo;
- 47.54-7-01 - Comércio varejista de móveis;
- 47.89-0-99 - Comércio varejista de outros produtos não especificados anteriormente (moldura e quadros).

CLÁUSULA IV - A empresa iniciou suas atividades em 18/09/2014 e seu prazo de duração é indeterminado.

CLÁUSULA V – O Capital social é de R\$ 320.000,00 (Trezentos e vinte Mil Reais), e está totalmente integralizado neste ato em moeda corrente nacional, representada por uma quota de igual valor.

CLÁUSULA VI – A empresa poderá a qualquer tempo, abrir ou fechar filial ou outra dependência, mediante ato de alteração do ato constitutivo.

CLÁUSULA VII - A administração da empresa e exercida pela Titular **VIVIANE RIBEIRO COSTA**, que ficará incumbido de exercer todos os atos pertinentes e necessários ao exercício das atividades ora assumidas, bem como, de representá-la judicial e extra judicialmente, vedado, no entanto, o uso do nome empresarial em atividades estranhas ao interesse social.

CLÁUSULA VIII – Ao termino de cada exercício social, em 31 de dezembro, o administrador procederá à elaboração do inventário, do balanço patrimonial e do balanço de resultado econômico, cabendo-lhe os lucros ou suportando os prejuízos apurados.

CLÁUSULA IX – A Titular-Administradora **VIVIANE RIBEIRO COSTA** declara, sob as penas da Lei não possuir ou ter sob sua titularidade, nenhuma outra empresa nos moldes de **EIRELI**, em qualquer parte do território nacional.

CLÁUSULA X - A Administradora **VIVIANE RIBEIRO COSTA** declara, sob as penas da lei, de que não está impedido de exercer a administração da empresa, por lei especial, ou em virtude de condenação criminal, ou por se encontrar sob os efeitos dela, a pena que vede, ainda que temporariamente, o acesso a cargos públicos; ou por crime falimentar, de prevaricação, peita ou suborno, concussão, peculato, ou contra a economia popular, contra o sistema financeiro nacional, contra normas de defesa da concorrência, contra as relações de consumo, fé pública, ou a propriedade.

CLÁUSULA XI - A responsabilidade do titular da empresa é limitada ao capital integralizado (art. 1052 do C C/02), não respondendo ele subsidiariamente pelas perdas da empresa.

PEDREIRAS/MA	
Proc.	0503003 / 2024
FLS.	2652
Rub.	2

4/4

CLÁUSULA XII - Fica eleito o foro da comarca de Teresina - Piauí com renúncia aos demais em caráter irrevogável, para o exercício e o cumprimento dos direitos e obrigações resultantes deste contrato.

E por acharem justos e contratados assina o presente ato constitutivo em única via de igual teor, e em seguida será levada para registro e arquivamento na Junta comercial do estado do Piauí, para produzir seus efeitos legais e jurídicos.

Teresina (PI), 21 de Agosto de 2019.

VIVIANE RIBEIRO COSTA
Titular - Administrador



MINISTÉRIO DA ECONOMIA
 Secretária Especial de Desburocratização, Gestão e Governo Digital
 Secretaria de Governo Digital
 Departamento Nacional de Registro Empresarial e integração

PEDREIRAS/MA	
PROC	2503003 / 202 4
FLS.	2653
Rub.	u

ASSINATURA ELETRÔNICA

Certificamos que o ato da empresa V R COSTA EIRELI , consta assinado digitalmente por:

Identificação do(s) Assinante(s)	
CPF/CNPJ	Nome
05503225317	VIVIANE RIBEIRO COSTA



CERTIFICO O REGISTRO EM 23/08/2019 10:17 SOB Nº 22600044775.
 PROTOCOLO: 190273640 DE 30/07/2019. CÓDIGO DE VERIFICAÇÃO:
 11903885089. NIRE: 22600044775.
 V R COSTA EIRELI

GLAYDSTON MICHEL SALDANHA MOURA LIRA
 SECRETÁRIO-GERAL
 TERESINA, 23/08/2019
www.piauidigital.pi.gov.br

Secretaria da Micro e Pequena Empresa
Secretaria da Racionalização e Simplificação
Departamento de Registro Empresarial e Integração
Junta Comercial do Estado do Piauí - JUCEPI

PEDREIRAS/MA	
Proc.	2503003 /2024
FLS	2654
Rub.	1

DECLARAÇÃO DE ENQUADRAMENTO DE EMPRESA DE PEQUENO PORTE

Ilmo. Sr. Presidente da Junta Comercial do Estado do Piauí - JUCEPI

A Empresa **V R COSTA EIRELI, CNPJ: 21.111.336/0001-00**, estabelecido(a) na **ESTRADA DA FAZENDA SOARES KM 02, S/N POVOADO BOA FE, ZONA RURAL, Teresina - PI, CEP: 64099-899**, requer a Vossa Senhoria o arquivamento do presente instrumento e declara, sob as penas da Lei, que se enquadra na condição de EMPRESA DE PEQUENO PORTE, nos termos da Lei Complementar nº 123, de 14/12/2006.

Código do ato: 316

Descrição do Ato: ENQUADRAMENTO DE EMPRESA DE PEQUENO PORTE

Teresina - PI, 21/08/2019

VIVIANE RIBEIRO COSTA
Titular/Administrador

** Este documento foi gerado no portal Piauí Digital*



MINISTÉRIO DA ECONOMIA
 Secretária Especial de Desburocratização, Gestão e Governo Digital
 Secretaria de Governo Digital
 Departamento Nacional de Registro Empresarial e integração

PEDREIRAS/MA	
Proc.	2503003/2024
FLS.	265
Rub.	

ASSINATURA ELETRÔNICA

Certificamos que o ato da empresa V R COSTA EIRELI , consta assinado digitalmente por:

Identificação do(s) Assinante(s)	
CPF/CNPJ	Nome
05503225317	VIVIANE RIBEIRO COSTA

CERTIFICO O REGISTRO EM 23/08/2019 10:17 SOB Nº 20190273674.
 PROTOCOLO: 190273674 DE 30/07/2019. CÓDIGO DE VERIFICAÇÃO:
 11903885097. NIRE: 22600044775.
 V R COSTA EIRELI



GLAYDSTON MICHEL SALDANHA MOURA LIRA
 SECRETÁRIO-GERAL
 TERESINA, 23/08/2019
www.piauidigital.pi.gov.br

Acesso exclusivo dos órgãos estaduais e municipais

Autenticidade de documentos

DADOS DA CONSULTA

Protocolo:

190273674, 190273640, 190272716

Data do Protocolo:

21/08/2019

Número de Registro:

22101108573

Arquivamento:

20190273674, 190273640, 190272716

Empresa:

V R COSTA LTDA

Documento(s):

- Solicitação de Enquadramento
- Requerimento do Empresário
- Contrato

[< Voltar](#)



Contato (86) 3230-8800 - Outros contatos

jucepi@jucepi.pi.gov.br

Endereço: Palácio Vitória - R. Gen. Osório, 3002 - Cabral, Teresina - PI, 64000-580

Desenvolvido por:



Piauí Digital diz:
O que você deseja fazer?

Escreva uma resposta...

Atendimento virtual

**TRANSFORMAÇÃO DE EMPRESA INDIVIDUAL DE
RESPONSABILIDADE LIMITADA, PARA SOCIEDADE EMPRESÁRIA
LIMITADA.**

VIVIANE RIBEIRO COSTA, brasileira, natural de Teresina - PI, Solteira, empresária, nascida em 13/10/1992, portadora da Cédula de Identidade nº 3221166 SSP-PI, CPF Nº 055.032.253-17, residente e domiciliada à Rua Lucilio Avelino, Nº430, Bairro: Agua Mineral, CEP: 64.006-250 Teresina - PI, titular da Empresa Individual de Responsabilidade Limitada - **EIRELI V R COSTA EIRELI**, com sede e domicílio na **Estrada da Fazenda Soares km 02, S/N - Povoado Boa Fe, Bairro: Zona Rural, CEP: 64.099-899, Teresina PI**, inscrita no CNPJ sob o Nº **21.111.336/0001-00** com seu ato constitutivo arquivado na JUCEPI sob o Nº. **22600044775** em 25/09/2014, Ato Arquivado na junta do piau. Resolve:

CLÁUSULA I - Neste ato a titular resolve alterar seu nome empresarial para **V R COSTA LTDA.**

CLÁUSULA II - Neste ato a Titular resolve alterar suas atividades principal e secundaria:

- 31.02-1-00 - Fabricação de móveis com predominância de metal;
- 25.12-8-00 - Fabricação de esquadrias de metal;
- 16.22-6-02 - Fabricação de esquadrias de madeira e de peças de madeira para instalações industriais e comerciais;
- 46.93-1-00 - Comércio atacadista de mercadorias em geral, sem predominância de alimentos ou de insumos agropecuários;
- 47.53-9-00 - Comércio varejista especializado de eletrodomésticos e equipamentos de áudio e vídeo;
- 47.54-7-01 - Comércio varejista de móveis;
- 47.89-0-99 - Comércio varejista de outros produtos não especificados anteriormente;
- 95.29-1-05 - Reparação de artigos do mobiliário;
- 95.29-1-99 - Reparação e manutenção de outros objetos e equipamentos pessoais e domésticos não especificados anteriormente; (a reparação de artigos de tecidos);
- 33.29-5-01 - Serviços de montagem de móveis de qualquer material.

CLÁUSULA III - Fica transformada está **EIRELI** em **SOCIEDADE LIMITADA**, com sub-rogação de todos os direitos e obrigações pertinentes.

CONTRATO SOCIAL

CLÁUSULA I - A sociedade empresarial gira sob a denominação de **V R COSTA LTDA.**

PARÁGRAFO ÚNICO - A empresa tem como nome fantasia **MIRANTE INDUSTRIA.**

CLÁUSULA II - A sede da empresa é na **Estrada da Fazenda Soares km 02, S/N - Povoado Boa Fe, Bairro: Zona Rural, CEP: 64.099-899, Teresina PI.**

CLÁUSULA III - A sociedade explora as seguintes atividades:

- 31.02-1-00 - Fabricação de móveis com predominância de metal;

25.12-8-00 - Fabricação de esquadrias de metal;
16.22-6-02 - Fabricação de esquadrias de madeira e de peças de madeira para instalações industriais e comerciais;
46.93-1-00 - Comércio atacadista de mercadorias em geral, sem predominância de alimentos ou de insumos agropecuários;
47.53-9-00 - Comércio varejista especializado de eletrodomésticos e equipamentos de áudio e vídeo;
47.54-7-01 - Comércio varejista de móveis;
47.89-0-99 - Comércio varejista de outros produtos não especificados anteriormente;
95.29-1-05 - Reparação de artigos do mobiliário;
95.29-1-99 - Reparação e manutenção de outros objetos e equipamentos pessoais e domésticos não especificados anteriormente; (a reparação de artigos de tecidos);
33.29-5-01 - Serviços de montagem de móveis de qualquer material.

CLÁUSULA IV - A sociedade iniciou suas atividades em 18/09/2014, com prazo de duração indeterminado.

CLÁUSULA V - O Capital social é de R\$ 320.000,00 (Trezentos e Vinte Mil Reais), dividido em 320.000 (Trezentos e Vinte Mil) quotas de valor nominal R\$ 1,00 (Um real) cada, totalmente integralizado neste ato, em moeda corrente do país e distribuídos da seguinte maneira:

SÓCIA	PARTICIPAÇÃO	QUOTAS	VALOR
VIVIANE RIBEIRO COSTA	100%	320.000	R\$ 320.000,00
TOTAL	100%	320.000	R\$ 320.000,00

(art. 997, III, C/2002) (art. 1.055, CC/2002).

CLÁUSULA VI - As quotas são indivisíveis e não poderão ser cedidas ou transferidas a terceiros sem o consentimento da única sócia administradora, a quem fica assegurada, em igualdade de condições e preço, direito de preferência para a sua aquisição se postas à venda, formalizando, se realizada a cessão delas, a alteração contratual pertinente. (art. 1.056, art. 1.057, CC/2002)

CLÁUSULA VII - A responsabilidade da única sócia é restrita ao valor de suas quotas, mas responde solidariamente pela integralização do capital social. (art. 1.052, CC/2002).

CLÁUSULA VIII - A sociedade poderá a qualquer tempo, abrir ou fechar filial ou outra dependência, mediante alteração contratual assinada pela sócia administradora.

CLÁUSULA IX - A administração da sociedade é exercida pela **VIVIANE RIBEIRO COSTA**, devidamente já qualificada, podendo para todos efeitos legais, assinar isoladamente com os poderes e atribuições gerais, representar a sociedade em juízo ou fora dele, ativa ou passivamente, perante terceiros, quaisquer repartições públicas, autoridades federais, estaduais ou municipais, bem como autarquias, sociedades de economia mista e entidades paraestatais assinar quaisquer documentos, mesmo quando importem em responsabilidade ou obrigação da sociedade, inclusive escrituras, títulos de dívidas, cambiais, cheques, ordens de pagamentos e outros, autorizado o uso do nome

empresarial em atividades do interesse social, bem como onerar ou alienar bens da sociedade. **(art. 997, VI; 1.013, 1.015, 1064, CC/2002).**

CLÁUSULA X - A Administradora declara, sob as penas da lei, de que não está impedida de exercer a administração da sociedade, por lei especial, ou em virtude de condenação criminal, ou por se encontrarem sob os efeitos dela, a pena que vede, ainda que temporariamente, o acesso a cargos públicos; ou por crime falimentar, de prevaricação, peita, suborno, concussão, peculato, ou contra a economia popular, contra o sistema financeiro nacional, contra normas de defesa da concorrência, contra as relações de consumo, fé pública, ou a propriedade. **(art. 1.011, § 1º, CC/2002).**

CLÁUSULA XI - Poderá constituir procurador para representar a sociedade, desde que, do instrumento de mandato, constem especificamente discriminados, os atos que o procurador poderá praticar e o prazo de vigência do mandato que, somente no caso de mandato para representação judicial poderá ser outorgado por prazo indeterminado.

CLÁUSULA XII - Ao término de cada exercício social, em 31 de dezembro, a administradora prestará contas, procedendo à elaboração do inventário, do balanço patrimonial e do balanço de resultado econômico, na proporção de suas quotas, os lucros ou perdas apuradas. **(art. 1.065, CC/2002).**

CLÁUSULA XIII - No quarto mês seguinte ao término do exercício social, a sócia administradora deliberara sobre as contas da empresa. **(art. 1.071 e 1.072, § 2º e art. 1.078, CC/2002).**

CLÁUSULA XIV - A sócia poderá de comum acordo, fixar uma retirada mensal, a título de "pro labore", observadas as disposições regulamentares pertinentes.

CLÁUSULA XV - Falecendo ou interditado qualquer sócio, a sociedade continuará suas atividades com os herdeiros, sucessores e o incapaz. Não sendo possível ou inexistindo interesse destes ou do(s) sócio(s) remanescente(s), o valor de seus haveres será apurado e liquidado com base na situação patrimonial da sociedade, à data da resolução, verificada em balanço especialmente levantado.

CLÁUSULA XVI - Fica eleito o foro da comarca de Teresina - Piauí com renúncia aos demais em caráter irrevogável, para o exercício e o cumprimento dos direitos e obrigações resultantes deste contrato.

E por achar justa e contratada assina digitalmente o presente contrato em uma (01) única via, em seguida será levada para registro e arquivamento na Junta Comercial do Estado do Piauí, para produzir seus efeitos legais e jurídicos.

Teresina (PI), 30 de Novembro de 2022.

VIVIANE RIBEIRO COSTA
Sócia - Administradora



PEDREIRAS/MA	
Proc.	2503003/202 4
FLS.	3660
Rub.	

ASSINATURA ELETRÔNICA

Certificamos que o ato da empresa V R COSTA LTDA consta assinado digitalmente por:

IDENTIFICAÇÃO DO(S) ASSINANTE(S)	
CPF/CNPJ	Nome
05503225317	VIVIANE RIBEIRO COSTA



CERTIFICO O REGISTRO EM 01/12/2022 09:30 SOB N° 22200660517.
PROTOCOLO: 220755302 DE 30/11/2022.
CÓDIGO DE VERIFICAÇÃO: 12215445160. CNPJ DA SEDE: 21111336000100.
NIRE: 22200660517. COM EFEITOS DO REGISTRO EM: 30/11/2022.
V R COSTA LTDA

MATEUS FRANCISCO SANTOS RUFINO VIEIRA
SECRETÁRIO-GERAL

www.piauidigital.pi.gov.br

Secretaria da Micro e Pequena Empresa
Secretaria da Racionalização e Simplificação
Departamento de Registro Empresarial e Integração
Junta Comercial do Estado do Piauí - JUCEPI

PEDREIRAS/MA
Proc. 2503003/202 <i>u</i>
FLS. 266
Rub. _____ <i>u</i>

DECLARAÇÃO DE DESENQUADRAMENTO DE EMPRESA DE PEQUENO PORTE

Ilmo. Sr. Presidente da Junta Comercial do Estado do Piauí - JUCEPI

A Sociedade **V R COSTA LTDA**, com contrato social registrado na Junta Comercial em 25/09/2014, NIRE: 22200660517, CNPJ: 21.111.336/0001-00, estabelecido(a) na ESTRADA DA FAZENDA SOARES KM 02, S/N POVOADO BOA FE, ZONA RURAL, Teresina - PI, CEP: 64099-899, requer a Vossa Senhoria o arquivamento do presente instrumento e declara, sob as penas da Lei, que se desenquadra da condição de EMPRESA DE PEQUENO PORTE, nos termos da Lei Complementar nº 123, de 14/12/2006.

Código do ato: 318

Descrição do Ato: DESENQUADRAMENTO DE EMPRESA DE PEQUENO PORTE

Teresina - PI, 01/06/2023

VIVIANE RIBEIRO COSTA
Sócio/Administrador



PEDREIRAS/MA	
Proc.	2503003/2024
FLS.	2662
Rub.	

ASSINATURA ELETRÔNICA

Certificamos que o ato da empresa V R COSTA LTDA consta assinado digitalmente por:

IDENTIFICAÇÃO DO(S) ASSINANTE(S)	
CPF/CNPJ	Nome
05503225317	VIVIANE RIBEIRO COSTA



CERTIFICO O REGISTRO EM 01/06/2023 11:23 SOB Nº 20230404758.
PROTOCOLO: 230404758 DE 01/06/2023.
CÓDIGO DE VERIFICAÇÃO: 12308220832. CNPJ DA SEDE: 21111336000100.
NIRE: 22200660517. COM EFEITOS DO REGISTRO EM: 01/06/2023.
V R COSTA LTDA

MATEUS FRANCISCO SANTOS RUFINO VIEIRA
SECRETÁRIO-GERAL
piauidigital.pi.gov.br

Secretaria da Micro e Pequena Empresa
Secretaria da Racionalização e Simplificação
Departamento de Registro Empresarial e Integração
Junta Comercial do Estado do Piauí - JUCEPI

PEDREIRAS/MA	
Proc.	8503 003 / 2024
FLS.	2663
Rub.	1

DECLARAÇÃO DE ENQUADRAMENTO DE EMPRESA DE PEQUENO PORTE

Ilmo. Sr. Presidente da Junta Comercial do Estado do Piauí - JUCEPI

A Sociedade **V R COSTA LTDA**, com contrato social registrado na Junta Comercial em 25/09/2014, NIRE: 22200660517, CNPJ: 21.111.336/0001-00, estabelecido(a) na ESTRADA DA FAZENDA SOARES KM 02, S/N POVOADO BOA FE, ZONA RURAL, Teresina - PI, CEP: 64099-899, requer a Vossa Senhoria o arquivamento do presente instrumento e declara, sob as penas da Lei, que se enquadra na condição de EMPRESA DE PEQUENO PORTE, nos termos da Lei Complementar nº 123, de 14/12/2006.

Código do ato: 316

Descrição do Ato: ENQUADRAMENTO DE EMPRESA DE PEQUENO PORTE

Teresina - PI, 26/03/2024

VIVIANE RIBEIRO COSTA
Sócio/Administrador



Proc.	2503003/202	4
FLS.	2664	
Rub.		1

ASSINATURA ELETRÔNICA

Certificamos que o ato da empresa V R COSTA LTDA consta assinado digitalmente por:

IDENTIFICAÇÃO DO(S) ASSINANTE(S)	
CPF/CNPJ	Nome
05503225317	VIVIANE RIBEIRO COSTA



CERTIFICO O REGISTRO EM 27/03/2024 09:59 SOB Nº 20240245784.
PROTOCOLO: 240245784 DE 27/03/2024.
CÓDIGO DE VERIFICAÇÃO: 12404307003. CNPJ DA SEDE: 21111336000100.
NIRE: 22200660517. COM EFEITOS DO REGISTRO EM: 26/03/2024.
V R COSTA LTDA

MATEUS FRANCISCO SANTOS RUFINO VIEIRA
SECRETÁRIO-GERAL
piauidigital.pi.gov.br



REPÚBLICA FEDERATIVA DO BRASIL

CADASTRO NACIONAL DA PESSOA JURÍDICA

NÚMERO DE INSCRIÇÃO 21.111.336/0001-00 MATRIZ	COMPROVANTE DE INSCRIÇÃO E DE SITUAÇÃO CADASTRAL	DATA DE ABERTURA 25/09/2014
--	---	---------------------------------------

NOME EMPRESARIAL V R COSTA LTDA

TÍTULO DO ESTABELECIMENTO (NOME DE FANTASIA) MIRANTE INDUSTRIA	PORTE EPP
--	---------------------

CÓDIGO E DESCRIÇÃO DA ATIVIDADE ECONÔMICA PRINCIPAL 31.02-1-00 - Fabricação de móveis com predominância de metal
--

CÓDIGO E DESCRIÇÃO DAS ATIVIDADES ECONÔMICAS SECUNDÁRIAS 16.22-6-02 - Fabricação de esquadrias de madeira e de peças de madeira para instalações industriais e comerciais 25.12-8-00 - Fabricação de esquadrias de metal 33.29-5-01 - Serviços de montagem de móveis de qualquer material 46.93-1-00 - Comércio atacadista de mercadorias em geral, sem predominância de alimentos ou de insumos agropecuários 47.53-9-00 - Comércio varejista especializado de eletrodomésticos e equipamentos de áudio e vídeo 47.54-7-01 - Comércio varejista de móveis 47.89-0-99 - Comércio varejista de outros produtos não especificados anteriormente 95.29-1-05 - Reparação de artigos do mobiliário 95.29-1-99 - Reparação e manutenção de outros objetos e equipamentos pessoais e domésticos não especificados anteriormente
--

CÓDIGO E DESCRIÇÃO DA NATUREZA JURÍDICA 206-2 - Sociedade Empresária Limitada

LOGRADOURO EST ESTRADA DA FAZENDA SOARES KM 02	NÚMERO S/N 	COMPLEMENTO POVOADO BOA FE
--	-----------------------	--------------------------------------

CEP 64.099-899	BAIRRO/DISTRITO AREA RURAL DE TERESINA	MUNICÍPIO TERESINA	UF PI
--------------------------	--	------------------------------	-----------------

ENDEREÇO ELETRÔNICO 	TELEFONE (86) 9996-6008
--------------------------------	-----------------------------------

ENTE FEDERATIVO RESPONSÁVEL (EFR) *****
--

SITUAÇÃO CADASTRAL ATIVA	DATA DA SITUAÇÃO CADASTRAL 25/09/2014
------------------------------------	---

MOTIVO DE SITUAÇÃO CADASTRAL

SITUAÇÃO ESPECIAL *****	DATA DA SITUAÇÃO ESPECIAL *****
----------------------------	------------------------------------

Aprovado pela Instrução Normativa RFB nº 2.119, de 06 de dezembro de 2022.

Emitido no dia 10/07/2024 às 09:57:29 (data e hora de Brasília).

Página: 1/1

PEDREIRAS/MA
Proc. 2503003/202 4
FLS. 2666
Rub. _____



MINISTÉRIO DA FAZENDA
Secretaria da Receita Federal do Brasil
Procuradoria-Geral da Fazenda Nacional

**CERTIDÃO POSITIVA COM EFEITOS DE NEGATIVA DE DÉBITOS RELATIVOS AOS TRIBUTOS
FEDERAIS E À DÍVIDA ATIVA DA UNIÃO**

Nome: V R COSTA LTDA
CNPJ: 21.111.336/0001-00

Ressalvado o direito de a Fazenda Nacional cobrar e inscrever quaisquer dívidas de responsabilidade do sujeito passivo acima identificado que vierem a ser apuradas, é certificado que:

1. constam débitos administrados pela Secretaria da Receita Federal do Brasil (RFB) com exigibilidade suspensa nos termos do art. 151 da Lei nº 5.172, de 25 de outubro de 1966 - Código Tributário Nacional (CTN), ou objeto de decisão judicial que determina sua desconsideração para fins de certificação da regularidade fiscal, ou ainda não vencidos; e
2. constam nos sistemas da Procuradoria-Geral da Fazenda Nacional (PGFN) débitos inscritos em Dívida Ativa da União (DAU) com exigibilidade suspensa nos termos do art. 151 do CTN, ou garantidos mediante bens ou direitos, ou com embargos da Fazenda Pública em processos de execução fiscal, ou objeto de decisão judicial que determina sua desconsideração para fins de certificação da regularidade fiscal.

Conforme disposto nos arts. 205 e 206 do CTN, este documento tem os mesmos efeitos da certidão negativa.

Esta certidão é válida para o estabelecimento matriz e suas filiais e, no caso de ente federativo, para todos os órgãos e fundos públicos da administração direta a ele vinculados. Refere-se à situação do sujeito passivo no âmbito da RFB e da PGFN e abrange inclusive as contribuições sociais previstas nas alíneas 'a' a 'd' do parágrafo único do art. 11 da Lei nº 8.212, de 24 de julho de 1991.

A aceitação desta certidão está condicionada à verificação de sua autenticidade na Internet, nos endereços <<http://rfb.gov.br>> ou <<http://www.pgfn.gov.br>>.

Certidão emitida gratuitamente com base na Portaria Conjunta RFB/PGFN nº 1.751, de 2/10/2014.
Emitida às 16:46:36 do dia 22/02/2024 <hora e data de Brasília>.
Válida até 20/08/2024.

Código de controle da certidão: **AACD.3142.2823.E835**
Qualquer rasura ou emenda invalidará este documento.

PEDREIRAS/MA	
Proc.	2503003/2024
FLS.	8667
Rub.	

Confirmação da Autenticidade de Certidões

Resultado da Confirmação de Autenticidade de Certidão

CNPJ: 21.111.336/0001-00

Código de Controle: AACD.3142.2823.E835

Data da Emissão: 22/02/2024

Hora da Emissão: 16:46:36

Tipo Certidão: Positiva com Efeitos de Negativa

Certidão Positiva com Efeitos de Negativa emitida em 22/02/2024, com validade até 20/08/2024.

[Página Anterior \(/Servicos/certidaointernet/PJ/Autenticidade/Voltar\)](/Servicos/certidaointernet/PJ/Autenticidade/Voltar)

[Nova consulta \(/Servicos/certidaointernet/PJ/Autenticidade/Confirmar\)](/Servicos/certidaointernet/PJ/Autenticidade/Confirmar)





ESTADO DO PIAUÍ
PROCURADORIA GERAL DO ESTADO
Procuradoria Tributária

PEDREIRAS/MA
Proc. 0503003/20
FLS. 268
Rub. _____



CERTIDÃO NEGATIVA DE DÍVIDA ATIVA
Número: 2400001030960829

CPF/CNPJ: 21.111.336/0001-00
Nome/Razão Social: V R COSTA LTDA

Ressalvados os direitos da Procuradoria Geral do Estado do Piauí de inscrever e cobrar quaisquer dívidas de responsabilidade do sujeito passivo acima identificado que vierem a ser apuradas, certifica-se que, após consulta nos sistemas e registros da Dívida Ativa do Estado, **NÃO CONSTAM** débitos inscritos em nome do sujeito passivo acima identificado.

Procuradoria Geral do Estado
Procuradoria Tributária

EMITIDA VIA INTERNET EM 03/07/2024 13:06:33
VÁLIDA ATÉ 01/09/2024

Documento expedido gratuitamente.
A aceitação desta certidão está condicionada à verificação de sua autenticação no site <https://siatweb.sefaz.pi.gov.br/portal-publico/>.

Código de Autenticação: 67BA08DA-DE2B-475B-81B2-84D378F026CF



ESTADO DO PIAUÍ
SECRETARIA DA FAZENDA



PEDREIRAS/MA
Proc. 508003/2024
FLS. 2669
Rub. _____

CERTIDÃO NEGATIVA DE DÉBITOS
Número: 2400001021421926

CPF/CNPJ: 21.111.336/0001-00
Nome/Razão Social: V R COSTA LTDA

Ressalvado o direito da Fazenda Estadual cobrar e inscrever quaisquer dívidas ainda não registradas ou que venham a ser apuradas, conforme prerrogativa legal prevista no artigo 149 da Lei Federal nº 5.172/1966, certifica-se a **INEXISTÊNCIA DE DÉBITOS** em nome do sujeito passivo acima identificado.

EMITIDA VIA INTERNET EM 26/07/2024 16:14:40
VÁLIDA ATÉ 24/09/2024

Documento expedido gratuitamente.
Validade deste documento: 60 (sessenta) dias contados da data de sua emissão.
A aceitação desta certidão está condicionada à verificação de sua autenticação no site <https://siatweb.sefaz.pi.gov.br/portal-publico/>.

Código de Autenticação: AE7534C2-0AE0-4DFC-959D-C08F705DB8EB

Assinado digitalmente por SECRETARIA DA
FAZENDA DO ESTADO DO PIAUI CNPJ:
06.553.556/0001-91

Data: 26/07/2024 16:14:41 -03:00



ESTADO DO PIAUÍ
PREFEITURA MUNICIPAL DE TERESINA
COORDENAÇÃO ESPECIAL DA RECEITA DO MUNICÍPIO
SECRETARIA MUNICIPAL DE FINANÇAS - SEMF

PEDREIRAS/MA	
Proc. 2503003 / 2024	4
FLS. 20	Folha 1 / 1
Rub.	u

CERTIDÃO CONJUNTA POSITIVA COM EFEITO NEGATIVA E DA DÍVIDA ATIVA DO MUNICÍPIO

CÓDIGO DE CONTROLE: 137.602/24-03

CPF/CNPJ: 21.111.336/0001-00

Contribuinte: V R COSTA LTDA

Certificamos para os devidos fins de direito que, até a presente data, constam em nome do contribuinte acima identificado somente débitos vincendos, em curso de cobrança executiva em que tenha sido efetivada a penhora ou com exigibilidade suspensa, nos termos do art. 206 do CTN e art. 362 da Lei Complementar nº 4.974, ressalvado o direito de a Fazenda Municipal cobrar e inscrever em Dívida Ativa quaisquer débitos que venham a ser posteriormente apurados em seu nome, conforme estabelece o art. 457 da Lei Complementar nº 4.974, de 26 de dezembro de 2016 (código Tributário do Município de Teresina).

Emissão: Teresina-PI, às 08:07:25 h, do dia 17/07/2024.

Validade: 15/10/2024

Certidão sem validade para transferência de imóvel em cartório.

Observações:

- A aceitação desta declaração está condicionada à verificação de sua autenticidade na internet, no endereço <http://www.teresina.pi.gov.br>
- Qualquer rasura ou emenda invalidará este documento.
- Certidão emitida conforme modelo definido no Anexo II, do Decreto nº 11333/2011.

Código autenticidade: B02AE2AFDD9025E1

Nº Via: 1

PEDREIRAS/MA
Proc. 2503003/2024
FLS. 2671
Rub. _____

SERVIÇOS
Clique aqui e acesse os serviços disponíveis

Confirmar Limpar

Itens Obrigatórios
Pelo menos um

Número da certidão * Código da autenticidade
0.137.602/24-03 B02AE2AFDD9025E1

CERTIDÃO AUTÊNTICA

CERTIDAO CONJUNTA POSITIVA COM EFEITO NEGATIVA E DA DIVIDA ATIVA DO MUNICIPIO

Lavrada no dia 17/07/2024 às 08:16

Válida até 15/10/2024

Código controle 0.137.602/24-03

Em nome do contribuinte abaixo identificado:

CPF/CNPJ: 21.111.336/0001-00 Contribuinte: V R COSTA LTDA

Endereço: ESTRADA DA FAZENDA SOARES KM 02, 0 Complemento: POVOADO BOA FE Bairro: BAIRRO ZONA RURAL Cidade: T

Cep: 64.099-899

Para melhor acessar o site utilize:

PEDREIRAS/MA
Proc. 2803003/2024
FLS. 2622
Rub. _____

Voltar

Imprimir



Certificado de Regularidade do FGTS - CRF

Inscrição: 21.111.336/0001-00
Razão Social: V R COSTA EPP
Endereço: EST ESTRADA DA FAZENDA SOARES S/N KM 02 / AREA RURAL DE TERES / TERESINA / PI / 64099-899

A Caixa Econômica Federal, no uso da atribuição que lhe confere o Art. 7, da Lei 8.036, de 11 de maio de 1990, certifica que, nesta data, a empresa acima identificada encontra-se em situação regular perante o Fundo de Garantia do Tempo de Serviço - FGTS.

O presente Certificado não servirá de prova contra cobrança de quaisquer débitos referentes a contribuições e/ou encargos devidos, decorrentes das obrigações com o FGTS.

Validade: 20/07/2024 a 18/08/2024

Certificação Número: 2024072004132253520547

Informação obtida em 29/07/2024 08:13:20

A utilização deste Certificado para os fins previstos em Lei esta condicionada a verificação de autenticidade no site da Caixa:
www.caixa.gov.br

Histórico do Empregador

O Histórico do Empregador apresenta os registros dos CRF concedidos nos últimos 24 meses, conforme Manual de Orientações Regularidade do Empregador.

Inscrição: 21.111.336/0001-00

Razão social: V R COSTA EPP

Data de Emissão/Leitura	Data de Validade	Número do CRF
20/07/2024	20/07/2024 a 18/08/2024	2024072004132253520547
01/07/2024	01/07/2024 a 30/07/2024	2024070108332253520515
12/06/2024	12/06/2024 a 11/07/2024	2024061207232253520534
24/05/2024	24/05/2024 a 22/06/2024	2024052421442253520598
05/05/2024	05/05/2024 a 03/06/2024	2024050503535339307608
16/04/2024	16/04/2024 a 15/05/2024	2024041605533078544023
28/03/2024	28/03/2024 a 26/04/2024	2024032821240924785605
09/03/2024	09/03/2024 a 07/04/2024	2024030903551174064421
19/02/2024	19/02/2024 a 19/03/2024	2024021906492023888741
31/01/2024	31/01/2024 a 29/02/2024	2024013108055455309367
12/01/2024	12/01/2024 a 10/02/2024	2024011221070520527788
24/12/2023	24/12/2023 a 22/01/2024	2023122403495477432402
05/12/2023	05/12/2023 a 03/01/2024	2023120521153947724880
16/11/2023	16/11/2023 a 15/12/2023	2023111609060761751484
28/10/2023	28/10/2023 a 26/11/2023	2023102803312004657530
09/10/2023	09/10/2023 a 07/11/2023	2023100921575709871174
20/09/2023	20/09/2023 a 19/10/2023	2023092006591523131333
01/09/2023	01/09/2023 a 30/09/2023	2023090110040465465770
13/08/2023	13/08/2023 a 11/09/2023	2023081303343913236633
25/07/2023	25/07/2023 a 23/08/2023	2023072508213732324902
06/07/2023	06/07/2023 a 04/08/2023	2023070603424792781497
16/06/2023	16/06/2023 a 15/07/2023	2023061603490188187649
28/05/2023	28/05/2023 a 26/06/2023	2023052803330170611919
09/05/2023	09/05/2023 a 07/06/2023	2023050903351268401522
20/04/2023	20/04/2023 a 19/05/2023	2023042003452643330608
01/04/2023	01/04/2023 a 30/04/2023	2023040103124173951060
13/03/2023	13/03/2023 a 11/04/2023	2023031302551560178018
22/02/2023	22/02/2023 a 23/03/2023	2023022203032987498538
03/02/2023	03/02/2023 a 04/03/2023	2023020303430574528247
15/01/2023	15/01/2023 a 13/02/2023	2023011503061362746812
27/12/2022	27/12/2022 a 25/01/2023	2022122703442165430440
08/12/2022	08/12/2022 a 06/01/2023	2022120803224002895009
19/11/2022	19/11/2022 a 18/12/2022	2022111903113751860723
31/10/2022	31/10/2022 a 29/11/2022	2022103103372246028857
12/10/2022	12/10/2022 a 10/11/2022	2022101203083384536291
23/09/2022	23/09/2022 a 22/10/2022	2022092303311944874118
04/09/2022	04/09/2022 a 03/10/2022	2022090402443232194618
16/08/2022	16/08/2022 a 14/09/2022	2022081603294735772692

Resultado da consulta em 29/07/2024 08:13:59

[Voltar](#)



PODER JUDICIÁRIO
JUSTIÇA DO TRABALHO

PEDREIRAS/MA
Proc. 2503003/2024
FLS. 024
Rub. 1 de 1

CERTIDÃO NEGATIVA DE DÉBITOS TRABALHISTAS

Nome: V R COSTA LTDA (MATRIZ E FILIAIS)

CNPJ: 21.111.336/0001-00

Certidão n°: 48000153/2024

Expedição: 10/07/2024, às 10:02:41

Validade: 06/01/2025 - 180 (cento e oitenta) dias, contados da data de sua expedição.

Certifica-se que **V R COSTA LTDA (MATRIZ E FILIAIS)**, inscrito(a) no CNPJ sob o n° **21.111.336/0001-00**, **NÃO CONSTA** como inadimplente no Banco Nacional de Devedores Trabalhistas.

Certidão emitida com base nos arts. 642-A e 883-A da Consolidação das Leis do Trabalho, acrescentados pelas Leis ns.º 12.440/2011 e 13.467/2017, e no Ato 01/2022 da CGJT, de 21 de janeiro de 2022. Os dados constantes desta Certidão são de responsabilidade dos Tribunais do Trabalho.

No caso de pessoa jurídica, a Certidão atesta a empresa em relação a todos os seus estabelecimentos, agências ou filiais.

A aceitação desta certidão condiciona-se à verificação de sua autenticidade no portal do Tribunal Superior do Trabalho na Internet (<http://www.tst.jus.br>).

Certidão emitida gratuitamente.

INFORMAÇÃO IMPORTANTE

Do Banco Nacional de Devedores Trabalhistas constam os dados necessários à identificação das pessoas naturais e jurídicas inadimplentes perante a Justiça do Trabalho quanto às obrigações estabelecidas em sentença condenatória transitada em julgado ou em acordos judiciais trabalhistas, inclusive no concernente aos recolhimentos previdenciários, a honorários, a custas, a emolumentos ou a recolhimentos determinados em lei; ou decorrentes de execução de acordos firmados perante o Ministério Público do Trabalho, Comissão de Conciliação Prévia ou demais títulos que, por disposição legal, contiver força executiva.



**CERTIDÃO NEGATIVA DE FALÊNCIA, CONCORDATA, RECUPERAÇÃO JUDICIAL OU
RECUPERAÇÃO EXTRAJUDICIAL**

CERTIDÃO Nº 3418723

O Tribunal de Justiça do Estado do Piauí CERTIFICA QUE, revendo os registros de distribuição de feitos mantidos nos sistemas ThemisWeb, ThemisWeb Recursal, PROJUDI, Processo Judicial Eletrônico (PJe) e Sistema Eletrônico de Execução Unificado (SEEU), ressalvadas as observações abaixo, NÃO CONSTA AÇÕES DE FALÊNCIA, CONCORDATA, RECUPERAÇÃO JUDICIAL OU RECUPERAÇÃO EXTRAJUDICIAL, inclusive nos JUIZADOS ESPECIAIS CÍVEIS E CRIMINAIS (JECC'S), em andamento nas unidades judiciárias do Poder Judiciário do Estado do Piauí em desfavor de:

RAZÃO SOCIAL: V R COSTA LTDA

CNPJ: 21111336000100, REPRESENTANTE LEGAL: VIVIANE RIBEIRO COSTA

ENDEREÇO: ESTRADA DA FAZENDA SOARES KM 02 POVOADO BOA FE

BAIRRO: ZONA RURAL, MUNICÍPIO: TERESINA - PI

OBSERVAÇÕES:

- Certidão expedida gratuitamente com base no Provimento nº 013/2017 da Corregedoria-Geral da Justiça do Estado do Piauí;
- **Esta certidão abrange apenas AÇÕES DE FALÊNCIA, CONCORDATA, INSOLVÊNCIA CIVIL, RECUPERAÇÃO JUDICIAL OU RECUPERAÇÃO EXTRAJUDICIAL;**
- Os dados necessários à emissão da certidão são fornecidos pelo solicitante, sendo de exclusiva responsabilidade do destinatário ou interessado a sua conferência, inclusive quanto à autenticidade da própria certidão;
- Esta certidão não contempla os processos em tramitação no 2º Grau de jurisdição do Tribunal de Justiça do Estado do Piauí, que deverão ser objeto de
- Não existe conexão com qualquer outra base de dados de instituição pública ou com a Receita Federal que verifique a identidade do NOME/RAZÃO SOCIAL

Esta certidão tem validade de 60 (sessenta) dias.

Certidão emitida em 07 de Junho de 2024 às 14 h 13 min



A autenticidade desta certidão poderá ser confirmada pela internet no site do Tribunal de Justiça do Estado do Piauí (www.tjpi.jus.br), link "Certidão Negativa de 1ª Instância". Certidão Nº 3418723. Código verificador: 66A84.AE68C.EAAE9.5628D

Certidão Negativa Unificada 1ª Instância (/themisconsulta/certidao)



**PODER JUDICIÁRIO DO ESTADO DO PIAUÍ
DISTRIBUIÇÃO DE 1ª INSTÂNCIA**

**CERTIDÃO DE DISTRIBUIÇÃO
Negativa de Falência, Concordata, Recuperação Judicial
e Extrajudicial**

CERTIDÃO VÁLIDA

Número: 3418723
Código verificador: 66A84.AE68C.EAAE9.5628D
Requerente: V R COSTA LTDA
CNPJ: 21111336000100
Representante legal: VIVIANE RIBEIRO COSTA
Endereço: ESTRADA DA FAZENDA SOARES KM 02 POVOADO
BOA FE
Bairro: ZONA RURAL
Município/UF: TERESINA - PI
Data de expedição: 07/06/2024 14:13:50
Data de validade: 06/08/2024
Visualizar Certidão [Clique aqui](#) (/themisconsulta/certidao/pdf/3418723-a9b1a3ffed5f2a3871741719b8f50f6b)

A Certidão negativa segue o estabelecido no Provimento Nº 013/2017
(<http://www.tjpi.jus.br/corregedoria/uploads/atos/2456.pdf>) da Corregedoria Geral da Justiça



CERTIDÃO NEGATIVA CÍVEL, EXECUÇÃO CÍVEL, CRIMINAL E AUDITORIA MILITAR

CERTIDÃO Nº 3418724

O Tribunal de Justiça do Estado do Piauí CERTIFICA QUE, revendo os registros de distribuição de feitos mantidos nos sistemas ThemisWeb, ThemisWeb Recursal, PROJUDI, Processo Judicial Eletrônico (PJe) e Sistema Eletrônico de Execução Unificado (SEEU), ressalvadas as observações abaixo, NÃO CONSTA AÇÕES CÍVEIS, EXECUÇÕES CÍVEIS, CRIMINAIS E AUDITORIA MILITAR com condenação transitada em julgado ou EXECUÇÕES PENAS, inclusive nos JUIZADOS ESPECIAIS CÍVEIS E CRIMINAIS (JECC'S), em andamento nas unidades judiciárias do Poder Judiciário do Estado do Piauí em desfavor de:

RAZÃO SOCIAL: V R COSTA LTDA

CNPJ: 21111336000100, REPRESENTANTE LEGAL: VIVIANE RIBEIRO COSTA

ENDEREÇO: ESTRADA DA FAZENDA SOARES KM 02 POVOADO BOA FE

BAIRRO: ZONA RURAL, MUNICÍPIO: TERESINA - PI

OBSERVAÇÕES:

- Certidão expedida gratuitamente com base no Provimento nº 013/2017 da Corregedoria-Geral da Justiça do Estado do Piauí;
- Esta certidão abrange as AÇÕES CÍVEIS, EXECUÇÃO FISCAL MUNICIPAL E ESTADUAL, EXECUÇÃO PATRIMONIAL, INSOLVÊNCIA CIVIL, RECUPERAÇÃO JUDICIAL, FALÊNCIA OU CONCORDATA, CRIMINAIS, AUDITORIA MILITAR E EXECUÇÕES PENAS;
- Nos termos da Resolução nº 121/2010 do Conselho Nacional de Justiça (CNJ), a certidão judicial criminal será negativa:
 - o I - quando não houver feito em tramitação contra a pessoa a respeito da qual se certifica;
 - o II - quando nela constar a distribuição de termo circunstanciado, inquérito ou processo em tramitação e não houver sentença condenatória transitada em julgado;
 - o III - em caso de gozo do benefício de sursis (art. 163, § 2º. da Lei no. 7.210, de 1984) ou a pena já tiver sido extinta ou cumprida; e



A autenticidade desta certidão poderá ser confirmada pela internet no site do Tribunal de Justiça do Estado do Piauí (www.tjpi.jus.br), link "Certidão Negativa de 1ª Instância". Certidão Nº 3418724. Código verificador: 28EAC.21F7C.6CA64.E360E

o IV - quando, estando suficientemente identificada a pessoa a respeito da qual se solicitou a certidão, houver registro de processo referente a homônimo e a individualização dos processos não puder ser feita por carência de dados do Poder Judiciário, caso em que deverá constar essa observação.

- Os dados necessários à emissão da certidão serão fornecidos pelo solicitante, sendo de exclusiva responsabilidade do destinatário ou interessado a sua conferência, inclusive quanto à autenticidade da própria certidão;
- Esta certidão não contempla os processos em tramitação no 2º Grau de jurisdição do Tribunal de Justiça do Estado do Piauí, que deverão ser objeto de certidão específica;
- Não existe conexão com qualquer outra base de dados de instituição pública ou com a Receita Federal que verifique a identidade do NOME/RAZÃO SOCIAL com o CPF/CNPJ.

Esta certidão tem validade de 60 (sessenta) dias.

Certidão emitida em 07 de Junho de 2024 às 14 h 14 min

PEDREIRAS/MA	
Proc.	2503 003 /2024
FLS.	2678
Rub.	



A autenticidade desta certidão poderá ser confirmada pela internet no site do Tribunal de Justiça do Estado do Piauí (www.tjpi.jus.br), link "Certidão Negativa de 1ª Instância". Certidão Nº 3418724. Código verificador: 28EAC.21F7C.6CA64.E360E

PEDREIRAS/MA
Proc. 2903003/2024
FLS. 2679
Rub. _____

Certidão Negativa Unificada 1ª Instância (/themisconsulta/certidao)



PODER JUDICIÁRIO DO ESTADO DO PIAUÍ
DISTRIBUIÇÃO DE 1ª INSTÂNCIA

CERTIDÃO DE DISTRIBUIÇÃO
Negativa Cível, Execução Cível, Criminal e Auditoria
Militar

CERTIDÃO VÁLIDA

Número: 3418724
Código verificador: 28EAC.21F7C.6CA64.E360E
Requerente: V R COSTA LTDA
CNPJ: 21111336000100
Representante legal: VIVIANE RIBEIRO COSTA
Endereço: ESTRADA DA FAZENDA SOARES KM 02 POVOADO
BOA FE
Bairro: ZONA RURAL
Município/UF: TERESINA - PI
Data de expedição: 07/06/2024 14:14:45
Data de validade: 06/08/2024
Visualizar Certidão [Clique aqui \(/themisconsulta/certidao/pdf/3418724-d895799943e7165e846af31e0a615b6f\)](http://themisconsulta/certidao/pdf/3418724-d895799943e7165e846af31e0a615b6f)

A Certidão negativa segue o estabelecido no Provimento Nº 013/2017
(<http://www.tjpi.jus.br/corregedoria/uploads/atos/2456.pdf>) da Corregedoria Geral da Justiça

V R COSTA LTDA
 CNPJ: 21.111.336/0001-00 NIRE: 22200660517 data Registro: 25/09/2014
 Estrada da Fazenda Soares km 02, s/n, Povoado Boa Fé, Zona Rural - Teresina/PI

PEDREIRAS/MA
 Proc. 25.800/202 24
 FLS. 2680
 Rub. u e

BALANÇO PATRIMONIAL

EXERCICIO 2022

ATIVO		PASSIVO	
ATIVO CIRCULANTE		PASSIVO CIRCULANTE	
Disponível	R\$ 619.816,37	Empréstimos	R\$ -
Caixa	318.618,28	Fornecedores	R\$ 84.008,00
Banco Conta Movimento	301.198,09	Obrigações Fiscais	R\$ 401.898,61
Aplicações Imediatas	R\$ -	Impostos Federais	R\$ 335.031,18
Disponibilidade não Imediata	R\$1.762.075,80	Impostos Estaduais	R\$ 66.867,43
Clientes	314.853,20	Impostos Municipais	
Outros Creditos	1.447.222,60	Obrigações Trabalhistas	R\$ 77.819,35
Estoque	R\$1.188.641,48	Salários e Ordenados	R\$ 25.075,33
Despesas Exercício Seguinte		Encargo Trabalhista	R\$ 52.744,02
Total Ativo Circulante	R\$3.570.533,65	Outras Obrigações a Pagar	R\$ 47.253,07
ATIVO NÃO CIRCULANTE		Parcelamento a Curto Prazo	R\$ 126.747,26
Creditos	R\$ 160.958,90	Total Passivo Circulante	R\$ 737.726,29
Empréstimos Intergrupos	R\$ 160.958,90	PASSIVO NÃO CIRCULANTE	R\$ 569.245,05
Imobilizado	R\$ 127.741,76	Parcelamento a Longo Prazo	R\$ 569.245,05
Moveis e Utensílios	R\$ 0,00	PATRIMÔNIO LIQUIDO	
Maquinas e Equipamentos	R\$ 16.979,01	Capital Social Integralizado	R\$ 320.000,00
Equipamentos de Informática	R\$ 8.064,52	Reserva de Lucro	R\$ 865.586,95
Veiculos	R\$ 106.750,00	Resultado Líquido do Período	1.366.676,02
Instalações	R\$ 0,00	Total Patrimônio Líquido	R\$ 2.552.262,97
Bens Em Andamento	R\$ 0,00		
(-) Depreciação Acumulada	-4.051,77		
Total Ativo Não Circulante	R\$ 288.700,66		
TOTAL DO ATIVO	R\$3.859.234,31	TOTAL DO PASSIVO	R\$ 3.859.234,31

Declaração de Certificação:

Sobre as penas da lei, declaramos que as informações aqui contidas são verdadeiras e nos responsabilizamos por todas elas. As informações foram extraídas do Livro Diário Digital Nº. 8, conforme recibo de envio da Escrituração Contábil Digital - ECD número D6.2D.57.D2.D5.47.4E.56.5E.E2.F5.E2.CE.0D.20.D4.0A.79.5B.16-9, recepcionado pela Receita Federal em 31/05/2023 com número de transmissão 0E.59.C4.C3.11.F0.FE.EE.4E.6A.F6.A9.A1.3E.81.3F. A sociedade não possui conselho fiscal instalado e nem Auditoria Independente.

Teresina(PI), 31 de Dezembro de 2022

Viviane Ribeiro Costa
 Sócia - Administradora
 CPF: 055.032.253-17
 RG: 3.221.166 SSP/PI

Carlos Romão Silva dos Remédios
 Contador Responsável
 CRC: 006332/O - PI
 CPF: 760.890.963-34
 RG: 1.537.162 SSP/PI

DEMONSTRAÇÃO DO RESULTADO		
EXERCÍCIO 2022		
RECEITA OPERACIONAL BRUTA	R\$	5.999.033,78
Venda Mercadoria		5.772.633,78
Venda de Serviço		226.400,00
(-) DEDUÇÕES DAS RECEITAS OPERACIONAIS	R\$	(1.623.790,44)
DEVOLUÇÕES E ABATIMENTOS		(366.623,62)
IMPOSTOS INCIDENTES SOBRE VENDA		(1.257.166,82)
RECEITA OPERACIONAL LIQUIDA	R\$	4.375.243,34
OUTRAS RECEITAS	R\$	647.291,04
RECUPERAÇÃO DE DESPESAS		26.248,99
RECEITA FINANCEIRA		1,80
OUTROS CREDITOS DIVERSOS		621.040,25
RECEITA LIQUIDA TOTAL	R\$	5.022.534,38
CUSTOS OPERACIONAIS	R\$	1.571.459,36
Custo da Mercadoria Vendida		1.466.037,96
Fretes s/Compras		-
Outros Custos Mercadoria Vendida		105.421,40
(-) Deduções Custos Mercadoria Vendida		-
LUCRO BRUTO	R\$	3.451.075,02
DESPESAS OPERACIONAIS	R\$	1.228.375,05
COM PESSOAL	R\$	509.493,11
ADMINISTRAÇÃO		146.031,53
SERVIÇOS ADMINISTRADOS		24.816,37
MANUTENÇÃO E CONSUMOS		12.569,68
VEICULOS/TRANSPORTES		49.496,82
INFORMATICA		4.128,00
SERVIÇOS PRESTADOS		15.853,50
DEPRECIACIONES		-
TAXAS E CONTRIBUIÇÕES		39.167,16
COMERCIAL		399.999,26
MARKETING		-
DESPESAS FINANCEIRAS		172.851,15
LUCRO OPERACIONAL		2.222.699,97
DESPESAS NÃO OPERACIONAIS	R\$	-
LUCRO LIQUIDO DO EXERCÍCIO		2.222.699,97

PEDREIRAS/MA
 Proc. 2023/2024
 FLS. 268
 Rub. J

Declaração de Certificação:

Sobre as penas da lei, declaramos que as informações aqui contidas são verdadeiras e nos responsabilizamos por todas elas;

As informações foram extraídas do Livro Diário Digital Nº. 8, conforme recibo de envio da Escrituração Contábil Digital - ECD número

D6.2D.57.D2.D5.47.4E.56.5E.E2.F5.E2.CE.0D.20.D4.0A.79.5B.16-9, recepcionado pela Receita Federal em 31/05/2023 com número de transmissão

0E.59.C4.C3.11.F0.FE.EE.4E.6A.F6.A9.A1.3E.81.3F.

A sociedade não possui conselho fiscal instalado e nem Auditoria Independente.

Teresina(PI), 31 de Dezembro de 2022

Viviane Ribeiro Costa
 Sócia - Administradora
 CPF: 055.032.253-17
 RG: 3.221.166 SSP/PI

Carlos Romão Silva dos Remédios
 Contador Responsável
 CRC: 006332/O - PI
 CPF: 760.890.963-34
 RG: 1.537.162 SSP/PI

V R COSTA LTDA

CNPJ: 21.111.336/0001-00 NIRE: 22200660517 data Registro: 25/09/2014
Estrada da Fazenda Soares km 02, s/n, Povoado Boa Fé, Zona Rural - Teresina/PI

PEDREIRAS/MA	
Proc.	203002/202 29
FLS.	2682
Rub.	

ÍNDICE DE LIQUIDEZ**1) ÍNDICE DE LIQUIDEZ GERAL (ILG)**

$$\frac{\text{Ativo Circulante} + \text{Ativo Não Circulante}}{\text{Passivo Circulante} + \text{Passivo Não Circulante}} \geq 1,00$$

$$1.1) \frac{\text{R\$ } 3.570.533,65 + \text{R\$ } 288.700,66}{\text{R\$ } 737.726,29 + \text{R\$ } 569.245,05} = 2,95$$

2) ÍNDICE DE LIQUIDEZ CORRENTE (ILC)

$$\frac{\text{Ativo Circulante}}{\text{Passivo Circulante}} \geq 1,00$$

$$2.1) \frac{\text{R\$ } 3.570.533,65}{\text{R\$ } 737.726,29} = 4,84$$

3) ÍNDICE DE SOLVÊNCIA GERAL (ISG)

$$\frac{\text{Ativo Total}}{\text{Passivo Circulante} + \text{Passivo Não Circulante}} \geq 1,00$$

$$3.1) \frac{\text{R\$ } 3.859.234,31}{\text{R\$ } 737.726,29 + \text{R\$ } 569.245,05} = 2,95$$

4) GARANTIA DO CAPITAL PRÓPRIO AO CAPITAL DE TERCEIROS

$$\frac{\text{Passivo Circulante} + \text{Passivo Exigível a Longo Prazo}}{\text{Patrimônio Líquido}} \leq 1,00$$

$$4.1) \frac{\text{R\$ } 737.726,29 + \text{R\$ } 569.245,05}{\text{R\$ } 2.552.262,97} = 0,51$$

5) ÍNDICE ENDIVIDAMENTO TOTAL (IET)

$$\frac{\text{Capitais de Terceiros}}{\text{Ativo Total}} \leq 0,50$$

$$5.1) \frac{\text{R\$ } 737.726,29 + \text{R\$ } 569.245,05}{\text{R\$ } 3.859.234,31} = 0,34$$

Dados obtidos a partir do Balanço Patrimonial exercício de 2022.

Declaração de Certificação:

Sobre as penas da lei, declaramos que as informações aqui contidas são verdadeiras e nos responsabilizamos por todas elas.

As informações foram extraídas do Livro Diário Digital Nº. 8, conforme recibo de envio da Escrituração Contábil Digital - ECD número D6.2D.57.D2.D5.47.4E.56.5E.E2.F5.E2.CE.0D.20.D4.0A.79.5B.16-9, recepcionado pela Receita Federal em 31/05/2023 com número de transmissão 0E.59.C4.C3.11.F0.FE.EE.4E.6A.F6.A9.A1.3E.81.3F.

A sociedade não possui conselho fiscal instalado e nem Auditoria Independente.

Teresina(PI), 31 de Dezembro de 2022

Viviane Ribeiro Costa
Sócia - Administradora
CPF: 055.032.253-17
RG: 3.221.166 SSP/PI

Carlos Romão Silva dos Remédios
Contador Responsável
CRC: 006332/O- PI
CPF: 760.890.963-34
RG: 1.537.162 SSP/PI

V. R. COSTA

CNPJ: 21.111.336/0001-00 • INSC. EST.: 19.546.778.7 • ICMC: 450.781-9

Fabricação de Móveis e Esquadrias Metálicas

781-9	PEDREIRAS/MA
Proc.	2503003/202 2
FLS.	208
Rub.	

V R COSTA LTDA**CNPJ: 21.111.336/0001-00 NIRE: 22200660517 data Registro: 25/09/2014****Estrada da Fazenda Soares km 02, s/n, Povoado Boa Fé, Zona Rural - Teresina/PI**

NOTAS EXPLICATIVAS DAS DEMONSTRAÇÕES CONTÁBEIS EM 31 DE DEZEMBRO 2022.

1. INFORMAÇÕES GERAIS

A empresa **V R COSTA LTDA**, com sede na ESTRADA DA FAZENDA SOARES KM 02, S/N – POVOADO BOA FE, Bairro: ZONA RURAL - CEP: 64.099-899– Teresina PI, inscrito na Junta Comercial do Piauí sob o NIRE 22101108573 de 25/09/2014 e no CNPJ 21.111.336/0001-00.

A empresas tem o objetivo social a exploração do serviço de Fabricação de esquadrias de metal, móveis com predominância de madeira e metal, esquadrias de madeira e de peças de madeira para instalações industriais e comerciais, comercio atacadista de mercadorias em geral, bem como comércio varejista de móveis, de eletrodomésticos, equipamentos de áudio e vídeo.

A empresas encontra-se em fase operacional.

2. APRESENTAÇÃO DAS DEMONSTRAÇÕES CONTÁBEIS

As demonstrações contábeis foram preparadas de acordo com as práticas contábeis adotadas no Brasil, os pronunciamentos, as orientações e interpretações emitidos pelo Comitê de Pronunciamento Contábeis (CPC) e aprovados pelo Conselho Federal de Contabilidade.

3. SUMÁRIO DAS PRINCIPAIS PRÁTICAS CONTÁBEIS

Declaração de Certificação:

Sobre as penas da lei, declaramos que as informações aqui contidas são verdadeiras e nos responsabilizamos por todas elas;

As informações foram extraídas do Livro Diário Digital Nº. 8, conforme recibo de envio da Escrituração Contábil Digital - ECD número

D6.2D.57.D2.D5.47.4E.56.5E.E2.F5.E2.CE.0D.20.D4.0A.79.5B.16-9, recepcionado pela Receita Federal em 31/05/2023 com número de transmissão 0E.59.C4.C3.11.F0.FE.EE.4E.6A.F6.A9.A1.3E.81.3F

Teresina 31 de Dezembro 2022.

Viviane Ribeiro Costa
Titular – Administrador
CPF: 055.032.253-17
RG: 3.221.166 SSP/PI

Carlos Romão Silva dos Remédios
Contador Responsável
CRC: 006332/O - PI
CPF 760.890.963-34
RG: 1.537.162 SSP/PI

V. R. COSTA

CNPJ: 21.111.336/0001-00 • INSC. EST.: 19.546.778.7 • ICMC: 450.781-9

Fabricação de Móveis e Esquadrias Metálicas

PEDREIRAS/MA	
Proc. 2203007202	4
FLS. 2634	
Rub. _____	9

V R COSTA LTDA**CNPJ: 21.111.336/0001-00 NIRE: 22200660517 data Registro: 25/09/2014****Estrada da Fazenda Soares km 02, s/n, Povoado Boa Fé, Zona Rural - Teresina/PI**

3.1. Disponibilidade de liquidez imediatas

3.1.1. Caixa e equivalentes de caixa

São representados por fundo fixo de caixa, recursos em contas bancárias de livre movimentação e por aplicações financeiras cujos não diferem significativamente dos valores de mercado, com até 90 dias da data da aplicação ou considerados de liquidez imediata ou conversíveis em um montante conhecido de caixa e que estão sujeitos a um insignificante risco de mudança de valor, os quais são registrados pelos valores de custo acrescidos dos rendimentos auferidos até as datas dos balanços, que não excedem o seu valor de mercado ou de realização.

A empresa não possui aplicações financeiras de liquidez imediata e no grupo de disponibilidade possui um saldo de R\$ 619.816,37 (Seiscentos e Dezenove Mil, Oitocentos e Dezesesseis Reais e Trinta e Sete Centavos).

3.1.2. Deterioração de ativos financeiros

Ativos financeiros são avaliados a cada data de balanço para identificação de eventual deterioração de ativos (*impairment*). São considerados deteriorados quando existem evidências de que um ou mais eventos tenham ocorrido após o conhecimento inicial do ativo financeiro e que tenham impactado o fluxo estimado de caixa futuro do investimento.

A empresa não opera com instrumentos financeiros derivativos.

3.2. Direitos e Obrigações

Os Direitos são compostos pelos direitos que a empresa possui, tais como:

3.2.1 - Contas a receber → o qual é composta pelas vendas de mercadorias realizadas a curto prazo não ultrapassando doze meses.

Declaração de Certificação:

Sobre as penas da lei, declaramos que as informações aqui contidas são verdadeiras e nos responsabilizamos por todas elas;

As informações foram extraídas do Livro Diário Digital Nº. 8, conforme recibo de envio da Escrituração Contábil Digital - ECD número

D6.2D.57.D2.D5.47.4E.56.5E.E2.F5.E2.CE.0D.20.D4.0A.79.5B.16-9, recepcionado pela Receita Federal em 31/05/2023 com número de transmissão 0E.59.C4.C3.11.F0.FE.EE.4E.6A.F6.A9.A1.3E.81.3F

Teresina 31 de Dezembro 2022.

Viviane Ribeiro Costa
Titular – Administrador
CPF: 055.032.253-17
RG: 3.221.166 SSP/PI

Carlos Romão Silva dos Remédios
Contador Responsável
CRC: 006332/O - PI
CPF 760.890.963-34
RG: 1.537.162 SSP/PI

V. R. COSTA

CNPJ: 21.111.336/0001-00 • INSC. EST.: 19.546.778.7 • ICMC: 450.781-9

Fabricação de Móveis e Esquadrias Metálicas

PEDREIRAS/MA	
Prog:	250303/202 21
FLS:	285
Rub.	9

V R COSTA LTDA**CNPJ: 21.111.336/0001-00 NIRE: 22200660517 data Registro: 25/09/2014****Estrada da Fazenda Soares km 02, s/n, Povoado Boa Fé, Zona Rural - Teresina/PI**

3.2.2 - Impostos a recuperar → o qual é composto pelos direitos que a empresa possui relativos a apuração de impostos e de impostos pagos a maior ou indevidos.

3.2.3 - Estoque → é composto pelas aquisições de mercadorias adquiridas para industrialização como matéria prima e insumos e também pelos produtos acabados já no ponto de revenda, bem como pelas mercadoria adquiridas de terceiro direto para revenda.

Conforme demonstrado no balanço patrimonial a empresa possui de créditos R\$ R\$ 2.950.717,28 (Dois Milhões, Novecentos e Cinquenta Mil, Setecentos e Dezessete Rais e Vinte e Oito Centavos).

3.2.4 - Obrigações com Fornecedores → são registrados em contas contábeis individualizadas, a empresa possui obrigações com terceiros relativos a aquisição de mercadorias e serviços o valode de R\$ 84.008,00 (Oitenta e Quatro Mil e Oito Reais).

3.2.5 - Obrigações fiscais → a empresa está enquadrada no regime de tributação lucro presumido possui benefício especial para recolhimento do ICMS

3.2.6 - Parcelamentos Fiscais → A Empresa realizou parcelamento a curto prazo de tributos federais e estaduais totalizando R\$ 197.548,41 (Cento e Noventa e Sete mil, Quinhentos e Quarenta e Oito Reais e Quarenta e Um Centavos).

3.3. Imobilizado

É demonstrado ao custo de aquisição, deduzido da depreciação acumulada. As depreciações são calculadas às taxas anuais conforme previsto no Anexo III da IN RFB Nº. 1.700/2017.

A avaliação da vida útil estimada dos ativos é revisada em cada exercício, e

Declaração de Certificação:

Sobre as penas da lei, declaramos que as informações aqui contidas são verdadeiras e nos responsabilizamos por todas elas;

As informações foram extraídas do Livro Diário Digital Nº. 8, conforme recibo de envio da Escrituração Contábil Digital - ECD número

D6.2D.57.D2.D5.47.4E.56.5E.E2.F5.E2.CE.0D.20.D4.0A.79.5B.16-9, recepcionado pela Receita Federal em 31/05/2023 com número de transmissão 0E.59.C4.C3.11.F0.FE.EE.4E.6A.F6.A9.A1.3E.81.3F

Teresina 31 de Dezembro 2022.

Viviane Ribeiro Costa
Titular – Administrador
CPF: 055.032.253-17
RG: 3.221.166 SSP/PI

Carlos Romão Silva dos Remédios
Contador Responsável
CRC: 006332/O - PI
CPF 760.890.963-34
RG: 1.537.162 SSP/PI

PEDREIRAS/MA	
Proc. 2023003/202	21
Fls. 2686	
Rub. _____	9

V R COSTA LTDA**CNPJ: 21.111.336/0001-00 NIRE: 22200660517 data Registro: 25/09/2014****Estrada da Fazenda Soares km 02, s/n, Povoado Boa Fé, Zona Rural - Teresina/PI**

ajustados de forma prospectiva, quando for o caso.

Um item de imobilização é baixado quando vendido ou quando nenhum benefício econômico futuro for esperado do seu uso ou venda. Eventual ganho ou perda resultante da baixa do ativo (calculado como sendo a diferença entre o valor líquido da venda e o valor contábil ativo) são incluídos na demonstração do resultado no exercício em que o ativo for baixado.

3.4. Avaliação do valor recuperável dos ativos

Os bens do imobilizado e outros ativos não circulantes são avaliados anualmente para identificar evidências de perda não recuperáveis, ou, ainda, sempre que eventos ou alterações significativas nas circunstâncias indicarem que o valor contábil pode não ser recuperável ou se uma perda anteriormente constituída em anos anteriores deve ser revertida total ou parcialmente. Quando aplicável, ocorrendo perda decorrentes das situações em que o valor contábil do ativo ultrapasse seu valor recuperável, definido pelo maior valor entre o valor em uso do ativo e o valor líquido de venda do ativo, esta é reconhecida no resultado do exercício. Da mesma forma quando forem identificados fatores em que indiquem recuperabilidade dos ativos, a respectiva provisão anteriormente constituída é revertida em contrapartida do resultado do exercício.

3.6. Apuração do resultado

O resultado das operações é apurado em conformidade com o regime contábil de competência. As receitas de venda de mercadoria são mensuradas pelo valor justo conforme notas fiscais de venda. Os rendimentos e encargos incidentes sobre os Ativos e Passivos e suas realizações estão reconhecidas no resultado.

3.7 Patrimônio Líquido**3.7.1 Capital social****Declaração de Certificação:**

Sobre as penas da lei, declaramos que as informações aqui contidas são verdadeiras e nos responsabilizamos por todas elas;

As informações foram extraídas do Livro Diário Digital Nº. 8, conforme recibo de envio da Escrituração Contábil Digital - ECD número

D6.2D.57.D2.D5.47.4E.56.5E.E2.F5.E2.CE.0D.20.D4.0A.79.5B.16-9, recepcionado pela Receita Federal em 31/05/2023 com número de transmissão 0E.59.C4.C3.11.F0.FE.EE.4E.6A.F6.A9.A1.3E.81.3F

Teresina 31 de Dezembro 2022.

Viviane Ribeiro Costa
Titular – Administrador
CPF: 055.032.253-17
RG: 3.221.166 SSP/PI

Carlos Romão Silva dos Remédios
Contador Responsável
CRC: 006332/O - PI
CPF 760.890.963-34
RG: 1.537.162 SSP/PI

V. R. COSTA

CNPJ: 21.111.336/0001-00 • INSC. EST.: 19.546.778.7 • ICMC: 450.781.00

Fabricação de Móveis e Esquadrias Metálicas

PEDREIRAS/MA	21/03/2024
FLS.	687
Rub.	

V R COSTA LTDA**CNPJ: 21.111.336/0001-00 NIRE: 22200660517 data Registro: 25/09/2014**
Estrada da Fazenda Soares km 02, s/n, Povoado Boa Fé, Zona Rural - Teresina/PI

O capital social subscrito e totalmente integralizado em 25 Setembro 2014 é de R\$ 320.000,00 (trezentos e vinte mil reais).

3.7.2 Reserva de Lucros

A empresa possui uma reserva de expansão para novos negócios no valor de R\$ 865.586,95 (Oitocentos e Sessenta e Cinco Mil, Quinhentos e Oitenta e Seis Reais e Noventa e Cinco Centavos).

4. Eventos Subsequentes

A administradora declaram a inexistência de fatos ocorridos subsequentemente à data de encerramento do exercício que venham a ter efeito relevante sobre a situação patrimonial ou financeira da empresa ou que possam provocar efeitos sobre seus resultados futuros.

Declaração de Certificação:

Sobre as penas da lei, declaramos que as informações aqui contidas são verdadeiras e nos responsabilizamos por todas elas;

As informações foram extraídas do Livro Diário Digital Nº. 8, conforme recibo de envio da Escrituração Contábil Digital - ECD número

D6.2D.57.D2.D5.47.4E.56.5E.E2.F5.E2.CE.0D.20.D4.0A.79.5B.16-9, recepcionado pela Receita Federal em 31/05/2023 com número de transmissão 0E.59.C4.C3.11.F0.FE.EE.4E.6A.F6.A9.A1.3E.81.3F

Teresina 31 de Dezembro 2022.

Viviane Ribeiro Costa
Titular – Administrador
CPF: 055.032.253-17
RG: 3.221.166 SSP/PI

Carlos Romão Silva dos Remédios
Contador Responsável
CRC: 006332/O - PI
CPF 760.890.963-34
RG: 1.537.162 SSP/PI

PEDEIRAS/MA 24
Proc. 20303/202
FLS. 268
Rub. _____



PEDREIRAS/MA	
Proc.	2503003/202 4
FLS.	2689
Rub.	

ASSINATURA ELETRÔNICA

Certificamos que o ato da empresa V R COSTA LTDA consta assinado digitalmente por:

IDENTIFICAÇÃO DO(S) ASSINANTE(S)	
CPF/CNPJ	Nome
05503225317	VIVIANE RIBEIRO COSTA
76089096334	CARLOS ROMAO SILVA DOS REMEDIOS



CERTIFICO O REGISTRO EM 06/06/2023 10:37 SOB N° 20230408303.
PROTOCOLO: 230408303 DE 02/06/2023.
CÓDIGO DE VERIFICAÇÃO: 12308449325. CNPJ DA SEDE: 21111336000100.
NIRE: 22200660517. COM EFEITOS DO REGISTRO EM: 06/06/2023.
V R COSTA LTDA

MATEUS FRANCISCO SANTOS RUFINO VIEIRA
SECRETÁRIO-GERAL
www.piauidigital.pi.gov.br

MINISTÉRIO DA FAZENDA
 SECRETARIA DA RECEITA FEDERAL DO BRASIL
 SISTEMA PÚBLICO DE ESCRITURAÇÃO DIGITAL – Sped Versão: 10.1.8

RECIBO DE ENTREGA DE ESCRITURAÇÃO CONTÁBIL DIGITAL

IDENTIFICAÇÃO DO TITULAR DA ESCRITURAÇÃO	
NIRE 22600044775	CNPJ 21.111.336/0001-00
NOME EMPRESARIAL V R COSTA EIRELI	

IDENTIFICAÇÃO DA ESCRITURAÇÃO	
FORMA DA ESCRITURAÇÃO CONTÁBIL Livro Diário (Completo - sem escrituração Auxiliar)	PERÍODO DA ESCRITURAÇÃO 01/01/2022 a 31/12/2022
NATUREZA DO LIVRO Livro Diário	NÚMERO DO LIVRO 8
IDENTIFICAÇÃO DO ARQUIVO (HASH) D6.2D.57.D2.D5.47.4E.56.5E.E2.F5.E2.CE.0D.20.D4.0A.79.5B.16	

ESTE LIVRO FOI ASSINADO COM OS SEGUINTE CERTIFICADOS DIGITAIS:					
QUALIFICAÇÃO DO SIGNATARIO	CPF/CNPJ	NOME	Nº SÉRIE DO CERTIFICADO	VALIDADE	RESPONSÁVEL LEGAL
Signatário da ECD com e-CNPJ ou e-PJ	21111336000100	V R COSTA LTDA:21111336000100	651280650758116070 4	27/03/2023 a 26/03/2024	Sim
Contador	76089096334	CARLOS ROMAO SILVA DOS REMEDIOS:7608909633	651280542110573386 2	30/06/2022 a 30/06/2023	Não

NÚMERO DO RECIBO:

D6.2D.57.D2.D5.47.4E.56.5E.E2.F5.E2.
 CE.0D.20.D4.0A.79.5B.16-9

Escrituração recebida via Internet
 pelo Agente Receptor SERPRO
 em 31/05/2023 às 23:48:50

0E.59.C4.C3.11.F0.FE.EE
 4E.6A.F6.A9.A1.3E.81.3F

Considera-se autenticado o livro contábil a que se refere este recibo, dispensando-se a autenticação de que trata o art. 39 da Lei nº 8.934/1994. Este recibo comprova a autenticação.

BASE LEGAL: Decreto nº 1.800/1996, com a alteração do Decreto nº 8.683/2016, e arts. 39, 39-A, 39-B da Lei nº 8.934/1994 com a alteração da Lei Complementar nº 1247/2014.

TERMOS DE ABERTURA E ENCERRAMENTO



Entidade:	V R COSTA EIRELI		
Período da Escrituração:	01/01/2022 a 31/12/2022	CNPJ:	21.111.336/0001-00
Número de Ordem do Livro:	8		

TERMO DE ABERTURA

Nome Empresarial	V R COSTA EIRELI
NIRE	22600044775
CNPJ	21.111.336/0001-00
Número de Ordem	8
Natureza do Livro	Livro Diário
Município	Teresina
Data do arquivamento dos atos constitutivos	25/09/2014
Data de arquivamento do ato de conversão de sociedade simples em sociedade empresária	
Data de encerramento do exercício social	31/12/2022
Quantidade total de linhas do arquivo digital	33027

TERMO DE ENCERRAMENTO

Nome Empresarial	V R COSTA EIRELI
Natureza do Livro	Livro Diário
Número de ordem	8
Quantidade total de linhas do arquivo digital	33027
Data de inicio	01/01/2022
Data de término	31/12/2022

Este documento é parte integrante de escrituração cuja autenticação se comprova pelo recibo de número D6.2D.57.D2.D5.47.4E.56.5E.E2.F5.E2.CE.0D.20.D4.0A.79.5B.16-9, nos termos do Decreto nº 8.683/2016.

Este relatório foi gerado pelo Sistema Público de Escrituração Digital – Sped

BALANÇO PATRIMONIAL

Entidade: V R COSTA EIRELI
 Período da Escrituração: 01/01/2022 a 31/12/2022 CNPJ: 21.111.336/0001-00
 Número de Ordem do Livro: 8
 Período Selecionado: 01 de Janeiro de 2022 a 31 de Dezembro de 2022

Descrição	Nota	Saldo Inicial	Saldo Final
*** ATIVO ***		R\$ 1.870.783,01	R\$ 3.859.234,31
ATIVO CIRCULANTE		R\$ 1.859.041,25	R\$ 3.570.533,65
DISPONIVEIS		R\$ 425.261,76	R\$ 619.816,37
DISPONIVEL LIQUIDEZ IMEDIATA		R\$ 425.261,76	R\$ 619.816,37
CAIXA MOVIMENTO		R\$ 120.000,00	R\$ 318.618,28
Caixa Movimento		R\$ 120.000,00	R\$ 318.618,28
BANCO CONTA MOVIMENTO		R\$ 305.261,76	R\$ 301.198,09
Banco do Brasil		R\$ 284.772,15	R\$ 294.696,42
Caixa Econômica Federal - Ag.1383 C/C 1204-6		R\$ 20.489,61	R\$ 6.501,67
CREDITOS		R\$ 1.433.779,49	R\$ 2.950.717,28
CONTAS A RECEBER		R\$ 809.603,50	R\$ 314.853,20
CLIENTES		R\$ 809.603,50	R\$ 314.853,20
SECRET MUNIC DE EDUC E CULTURA DE UNIAO		R\$ 0,00	R\$ 27.720,00
PREFEITURA MUNICIPAL DE BOM JESUS		R\$ 134.552,00	R\$ 0,00
267 - SEC MUNICIPAL DE EDUC DE SAO JOAO D		R\$ 0,00	R\$ 55.891,00
281 - SECRETARIA MUNICIPAL DE EDUCACAO-TIMON		R\$ 148.120,00	R\$ 0,00
VENICIOS GUEDES PEREIRA ME		R\$ 0,00	R\$ 8.750,00
311 - FUNDO MUNICIPAL DE EDUCACAO -FME/BOM JESUS		R\$ 119.340,00	R\$ 0,00
SOLIDI INCORPORACOES E EMPREENDIMENTOS I		R\$ 0,00	R\$ 12.814,00
SOLIDA SERVICOS DE ENGENHARIA LTDA		R\$ 4.980,00	R\$ 0,00
FUNDO MUN.SAUDE DE TIMONMA		R\$ 22.170,00	R\$ 0,00
341 - SEC MUNC DE EDUC DE AMARANTE DO MA		R\$ 380.441,50	R\$ 0,00
362 - SEC MUNC DE EDUC DE BOM JESUS DAS		R\$ 0,00	R\$ 144.124,00
FUNDO MUN DE SAUDE DE COELHO NETO		R\$ 0,00	R\$ 14.019,20
389 - FUNDO MUNICIPAL DE EDUCACAO		R\$ 0,00	R\$ 51.535,00
OUTROS CRÉDITOS		R\$ 35.075,99	R\$ 1.447.222,60
CRÉDITOS COM FUNCIONARIOS		R\$ 0,00	R\$ 0,00
IMPOSTOS A RECUPERAR		R\$ 17.969,10	R\$ 52.878,20
INSS pago maior		R\$ 7.178,15	R\$ 7.178,15

Este documento é parte integrante de escrituração cuja autenticação se comprova pelo recibo de número D6.2D.57.D2.D5.47.4E.56.5E.E2.F5.E2.CE.0D.20.D4.0A.79.5B.16-9, nos termos do Decreto nº 8.683/2016.

Este relatório foi gerado pelo Sistema Público de Escrituração Digital – Sped

BALANÇO PATRIMONIAL

Entidade: V R COSTA EIRELI
 Período da Escrituração: 01/01/2022 a 31/12/2022 CNPJ: 21.111.336/0001-00
 Número de Ordem do Livro: 8
 Período Selecionado: 01 de Janeiro de 2022 a 31 de Dezembro de 2022

Descrição	Nota	Saldo Inicial	Saldo Final
PIS a Compensar		R\$ 5,29	R\$ 5,29
COFINS a Compensar		R\$ 24,45	R\$ 24,45
ICMS a Recuperar		R\$ 1.738,20	R\$ 25.382,27
IPI Pago a maior		R\$ 9.023,01	R\$ 9.023,01
FGTS a Recuperar		R\$ 0,00	R\$ 206,08
Taxa Cotac Recuperar		R\$ 0,00	R\$ 11.058,95
ADIANTAMENTOS DIVERSOS		R\$ 17.106,89	R\$ 1.394.344,40
Adto para Fornecedor		R\$ 17.106,89	R\$ 1.394.344,40
OUTROS CRÉDITOS		R\$ 0,00	R\$ 0,00
ESTOQUES		R\$ 589.100,00	R\$ 1.188.641,48
ESTOQUE MERCADORIA		R\$ 545.900,00	R\$ 523.500,00
Estoque de Mercadoria Propria		R\$ 537.500,00	R\$ 523.500,00
Estoque Mercadoria		R\$ 8.400,00	R\$ 0,00
ESTOQUE PARA INDUSTRIALIZAÇÃO		R\$ 43.200,00	R\$ 665.141,48
Estoque de Materia Prima		R\$ 43.200,00	R\$ 665.141,48
DESPESAS DO EXERCICIO SEGUINTE		R\$ 0,00	R\$ 0,00
DESPESAS ANTECIPADAS		R\$ 0,00	R\$ 0,00
ATIVO NÃO CIRCULANTE		R\$ 11.741,76	R\$ 288.700,66
CRÉDITOS		R\$ 0,00	R\$ 160.958,90
CONTAS A RECEBER		R\$ 0,00	R\$ 160.958,90
EMPRESTIMOS INTERGRUPOS		R\$ 0,00	R\$ 160.958,90
Emprestimo - A V R Alves		R\$ 0,00	R\$ 160.958,90
ATIVO PERMANENTE		R\$ 11.741,76	R\$ 127.741,76
IMOBILIZADO		R\$ 11.741,76	R\$ 127.741,76
BENS EM OPERAÇÃO		R\$ 12.173,00	R\$ 131.793,53
Maquinas e Equipamentos		R\$ 5.704,00	R\$ 16.979,01
Veiculos		R\$ 0,00	R\$ 106.750,00
Equipamentos de Informatica		R\$ 6.469,00	R\$ 8.064,52
(-) (-) DEPRECIACÃO ACUMULADA		R\$ (431,24)	R\$ (4.051,77)
Dep. Maquinas e Equipamentos		R\$ 0,00	R\$ (275,01)
Dep. Veiculos		R\$ 0,00	R\$ (1.750,00)
(-) Dep. Equipamento Informatica		R\$ (431,24)	R\$ (2.026,76)

Este documento é parte integrante de escrituração cuja autenticação se comprova pelo recibo de número D6.2D.57.D2.D5.47.4E.56.5E.E2.F5.E2.CE.0D.20.D4.0A.79.5B.16-9, nos termos do Decreto nº 8.683/2016.

Este relatório foi gerado pelo Sistema Público de Escrituração Digital – Sped

BALANÇO PATRIMONIAL

Entidade: V R COSTA EIRELI
 Período da Escrituração: 01/01/2022 a 31/12/2022 CNPJ: 21.111.336/0001-00
 Número de Ordem do Livro: 8
 Período Selecionado: 01 de Janeiro de 2022 a 31 de Dezembro de 2022

Descrição	Nota	Saldo Inicial	Saldo Final
*** P A S S I V O ***		R\$ 1.870.783,01	R\$ 3.859.234,31
PASSIVO CIRCULANTE		R\$ 366.395,68	R\$ 737.726,29
OBRIGAÇÕES OPERACIONAIS		R\$ 366.395,68	R\$ 737.726,29
(-) EMPRESTIMOS E FINANCIAMENTOS		R\$ (0,00)	R\$ (0,00)
(-) EMPRESTIMOS		R\$ (0,00)	R\$ (0,00)
(-) FINANCIAMENTOS		R\$ (0,00)	R\$ (0,00)
(-) FORNECEDORES		R\$ (0,00)	R\$ 84.008,00
(-) FORNECEDORES		R\$ (0,00)	R\$ 84.008,00
(-) FRISOKAR EQUIPAMENTOS PLASTICOS S.A.		R\$ (0,00)	R\$ 15.073,50
(-) YBYPLAST FABRICACAO DE ARTEFATOS E MOVEI		R\$ (0,00)	R\$ 54.309,50
(-) WPAM REVESTIMENTOS INDUSTRIAIS ELETROSTA		R\$ (0,00)	R\$ 14.625,00
OBRIGAÇÕES FISCAIS E TRABALHISTAS		R\$ 279.860,91	R\$ 480.578,03
OBRIGAÇÕES FISCAIS		R\$ 268.153,94	R\$ 401.898,61
ICMS Recolher		R\$ 82.591,52	R\$ 53.835,36
PIS a Recolher		R\$ 17.109,86	R\$ 32.284,15
COFINS a Recolher		R\$ 78.968,57	R\$ 149.003,78
IRPJ a Recolher		R\$ 37.415,43	R\$ 99.717,62
CSLL a Recolher		R\$ 26.366,47	R\$ 52.798,06
IPI a Recolher		R\$ 1.227,57	R\$ 1.227,57
Fecop a Recolher		R\$ 7.553,18	R\$ 7.415,68
Taxa Cotac a Recolher		R\$ 3.384,27	R\$ 1.123,28
Taxa Funef Recolher		R\$ 13.537,07	R\$ 4.493,11
OBRIGAÇÕES TRABALHISTAS		R\$ 11.706,97	R\$ 78.679,42
(-) Salarios a Pagar		R\$ (0,00)	R\$ 25.075,33
Decimo Terceiro a Pagar		R\$ 2.036,45	R\$ (0,00)
INSS a Recolher		R\$ 1.483,53	R\$ 36.536,01
FGTS a Recolher		R\$ 7.326,92	R\$ 16.208,01
Imposto Sindical a Recolher		R\$ 547,23	R\$ 547,23
Taxa Confederativa a Recolher		R\$ 38,79	R\$ 38,79
Pensão Alimenticia		R\$ 274,05	R\$ 274,05
(-) OUTRAS OBRIGAÇÕES		R\$ (0,00)	R\$ 46.393,00

Este documento é parte integrante de escrituração cuja autenticação se comprova pelo recibo de número D6.2D.57.D2.D5.47.4E.56.5E.E2.F5.E2.CE.0D.20.D4.0A.79.5B.16-9, nos termos do Decreto nº 8.683/2016.

Este relatório foi gerado pelo Sistema Público de Escrituração Digital – Sped

BALANÇO PATRIMONIAL

PEDREIRAS/MA
 Proc. 250302/202 23
 FLS. 2605
 Rub. 1

Entidade: V R COSTA EIRELI
 Período da Escrituração: 01/01/2022 a 31/12/2022 CNPJ: 21.111.336/0001-00
 Número de Ordem do Livro: 8
 Período Selecionado: 01 de Janeiro de 2022 a 31 de Dezembro de 2022

Descrição	Nota	Saldo Inicial	Saldo Final
(-) CONTAS A PAGAR		RS (0,00)	RS 46.393,00
(-) Adiantamentos de Clientes		RS (0,00)	RS 46.393,00
PARCELAMENTOS A CURTO PRAZO		RS 86.534,77	RS 126.747,26
PARCELAMENTOS A CURTO PRAZO		RS 86.534,77	RS 126.747,26
CSLL Parcelado		RS 1.538,19	RS (0,00)
COFINS Parcelado		RS 28.432,74	RS (0,00)
IRPJ Parcelado		RS 4.849,54	RS (0,00)
INSS parcelado		RS 16.618,11	RS (0,00)
Parcelamento PERT IV		RS 14.258,16	RS (0,00)
Parcelamento PGFN		RS 9.595,59	RS (0,00)
(-) ICMS Parcelado Anistia		RS (0,00)	RS 26.827,60
Parcelamento ICMS - Termo 220001040022794		RS 766,67	RS (0,00)
Parcelamento ICMS - Termo 220001040000251		RS 1.590,25	RS (0,00)
Parcelamento ICMS - Termo 220001040031688		RS 8.885,52	RS (0,00)
(-) Parcelamento Federal Proc. 10384- 406.181/21-11		RS (0,00)	RS 11.149,26
(-) Parcelamento Federal Proc. 19414- 005.418/18-15		RS (0,00)	RS 2.620,22
(-) Parcelamento Federal Proc. 19414- 005.422/18-75		RS (0,00)	RS 2.876,56
(-) Parcelamento PGFN nº 6625378		RS (0,00)	RS 13.484,74
(-) Parcelamento ICMS Anistia - Proc. 220002040012282		RS (0,00)	RS 25.659,12
(-) Parcelamento ICMS - Termo 220002040007270		RS (0,00)	RS 12.200,40
(-) Parcelamento ICMS - Termo 220002040032097		RS (0,00)	RS 17.601,00
(-) Parcelamento ICMS - Termo 220002040012320		RS (0,00)	RS 14.328,36
PASSIVO NÃO CIRCULANTE		RS 197.548,41	RS 569.245,05
PARCELAMENTOS A LONGO PRAZO		RS 197.548,41	RS 569.245,05
PARCELAMENTOS A LONGO PRAZO		RS 197.548,41	RS 569.245,05
PARCELAMENTOS A LONGO PRAZO		RS 197.548,41	RS 569.245,05
Parcelamento Procuradoria - Demais Débitos		RS 18.684,53	RS (0,00)
COFINS -Parcelado - PROC: 10384- 401141/2019-51		RS 4.119,69	RS (0,00)
COFINS -Parcelado - PROC: 10384-		RS 12.680,82	RS (0,00)

Este documento é parte integrante de escrituração cuja autenticação se comprova pelo recibo de número D6.2D.57.D2.D5.47.4E.56.5E.E2.F5.E2.CE.0D.20.D4.0A.79.5B.16-9, nos termos do Decreto nº 8.683/2016.

Este relatório foi gerado pelo Sistema Público de Escrituração Digital – Sped

BALANÇO PATRIMONIAL

Entidade: V R COSTA EIRELI
 Período da Escrituração: 01/01/2022 a 31/12/2022 CNPJ: 21.111.336/0001-00
 Número de Ordem do Livro: 8
 Período Selecionado: 01 de Janeiro de 2022 a 31 de Dezembro de 2022

Descrição	Nota	Saldo Inicial	Saldo Final
404346/2019-98			
ICMS Parcelamento Termo Anistia		R\$ 51.705,16	R\$ (0,00)
Parcelamento Impostos Federais - ADM		R\$ 56.159,09	R\$ 215.436,98
Receita			
Parcelamento ICMS		R\$ 54.199,12	R\$ (0,00)
(-) Parcelamento PGFN N° 6625378		R\$ (0,00)	R\$ 89.137,94
(-) Parcelamento PGFN n° 6625386		R\$ (0,00)	R\$ 19.508,95
(-) Parcelamento ICMS Anistia - Proc. 220002040012282		R\$ (0,00)	R\$ 89.806,92
(-) Parcelamento ICMS - Termo 220002040007270		R\$ (0,00)	R\$ 40.668,00
(-) Parcelamento ICMS - Termo 220002040032097		R\$ (0,00)	R\$ 64.537,00
(-) Parcelamento ICMS - Termo 220002040012320		R\$ (0,00)	R\$ 50.149,26
PATRIMONIO LIQUIDO		R\$ 1.306.838,92	R\$ 2.552.262,97
CAPITAL SOCIAL		R\$ 320.000,00	R\$ 320.000,00
CAPITAL SOCIAL		R\$ 320.000,00	R\$ 320.000,00
CAPITAL SOCIAL INTEGRALIZADO		R\$ 320.000,00	R\$ 320.000,00
Capital Integrazado		R\$ 320.000,00	R\$ 320.000,00
RESERVAS		R\$ 865.586,95	R\$ 865.586,95
RESERVA		R\$ 865.586,95	R\$ 865.586,95
RESERVA PARA EXPENSÃO		R\$ 865.586,95	R\$ 865.586,95
Reserva para Expansão		R\$ 865.586,95	R\$ 865.586,95
RESULTADO DO EXERCICIO		R\$ 121.251,97	R\$ 1.366.676,02
APURAÇÃO RESULTADO DO EXERCICIO		R\$ 121.251,97	R\$ 1.366.676,02
LUCROS OU PREJUIZOS ACUMULADOS		R\$ 121.251,97	R\$ 1.366.676,02
Lucros Acumulado		R\$ 121.251,97	R\$ 1.155.417,34
(-) Ajuste do Exercício Anterior		R\$ (0,00)	R\$ 211.258,68

Este documento é parte integrante de escrituração cuja autenticação se comprova pelo recibo de número D6.2D.57.D2.D5.47.4E.56.5E.E2.F5.E2.CE.0D.20.D4.0A.79.5B.16-9, nos termos do Decreto nº 8.683/2016.

Este relatório foi gerado pelo Sistema Público de Escrituração Digital – Sped

DEMONSTRAÇÃO DE RESULTADO DO EXERCÍCIO

Entidade:	V R COSTA EIRELI		
Período da Escrituração:	01/01/2022 a 31/12/2022	CNPJ:	21.111.336/0001-00
Número de Ordem do Livro:	8		
Período Selecionado:	01 de Janeiro de 2022 a 31 de Dezembro de 2022		

Descrição	Nota	Saldo anterior	Saldo atual
Receita Bruta Operacional		R\$ 2.335.110,85	R\$ 5.999.033,78
Faturamento Prod. Merc. e Serviços		R\$ 2.335.110,85	R\$ 5.999.033,78
Vendas de Produtos		R\$ 0,00	R\$ 0,00
Vendas de Mercadorias		R\$ 2.335.110,85	R\$ 5.772.633,78
Vendas de Serviços		R\$ 0,00	R\$ 226.400,00
(-) Deduções da Receita		R\$ (781.713,06)	R\$ (1.474.537,93)
(-) Impostos Faturados		R\$ (451.181,06)	R\$ (1.107.914,31)
(-) ICMS		R\$ (367.629,99)	R\$ (923.774,42)
(-) COFINS		R\$ (68.672,12)	R\$ (151.347,87)
(-) PIS		R\$ (14.878,95)	R\$ (32.792,02)
(-) Outras Deduções		R\$ (330.532,00)	R\$ (366.623,62)
(-) Vendas Canc., Devol. e Descontos Incond.		R\$ (330.532,00)	R\$ (366.623,62)
(-) Custo Mercad./Serv./Produtos Vendidos		R\$ (1.403.205,99)	R\$ (1.571.459,36)
(-) Custo das Mercadorias Revendidas		R\$ (1.403.205,99)	R\$ (1.571.459,36)
(-) Despesas Operacionais		R\$ 31.103,53	R\$ (581.084,01)
(-) Despesas Administrativas		R\$ (237.695,43)	R\$ (1.228.375,05)
Resultado Financeiro		R\$ 1,22	R\$ 1,80
Receitas Financeiras		R\$ 1,22	R\$ 1,80
Outras Receitas		R\$ 268.797,74	R\$ 647.289,24
Outras Receitas e Outras Despesas		R\$ 0,00	R\$ 0,00
Participações e Contribuições		R\$ 0,00	R\$ 0,00
(-) Participações de Empregados		R\$ 0,00	R\$ (0,00)
(-) Outras Participações		R\$ 0,00	R\$ (0,00)
(-) Contribuição Social Sobre o Lucro		R\$ (24.721,96)	R\$ (54.613,72)
(-) Contribuição Social Sobre o Lucro		R\$ (24.721,96)	R\$ (54.613,72)
(-) Imposto de Renda		R\$ (35.321,40)	R\$ (94.638,79)
(-) Imposto de Renda		R\$ (35.321,40)	R\$ (94.638,79)
Resultado Líquido do Exercício		R\$ 121.251,97	R\$ 2.222.699,97

Este documento é parte integrante de escrituração cuja autenticação se comprova pelo recibo de número D6.2D.57.D2.D5.47.4E.56.5E.E2.F5.E2.CE.0D.20.D4.0A.79.5B.16-9, nos termos do Decreto nº 8.683/2016.

Este relatório foi gerado pelo Sistema Público de Escrituração Digital – Sped

DADOS DAS ASSINATURAS

Entidade:	V R COSTA EIRELI	
Período da Escrituração:	01/01/2022 a 31/12/2022	CNPJ: 21.111.336/0001-00
Número de Ordem do Livro:	8	

Dados das Assinaturas da Escrituração

Qualificação do Assinante	Signatário da ECD com e-CNPJ ou e-PJ
Tipo do Certificado	Pessoa Jurídica
CPF / CNPJ	055.032.253-17
Nº de Série do Certificado	6512806507581160704
Nome do Signatário	V R COSTA LTDA:21111336000100
Autoridade Certificadora Emissora	AC CERTIFICA MINAS v5
Validade	27/03/2023 a 26/03/2024

Qualificação do Assinante	Contador
Tipo do Certificado	Pessoa Física
CPF / CNPJ	760.890.963-34
Nº de Série do Certificado	6512805421105733862
Nome do Signatário	CARLOS ROMAO SILVA DOS REMEDIOS:76089096334
Autoridade Certificadora Emissora	AC CERTIFICA MINAS v5
Validade	30/06/2022 a 30/06/2023



PEDREIRAS/MA	
Proc.	250309/202 3
FLS.	2699
Rub.	

CONSELHO REGIONAL DE CONTABILIDADE DO PIAUÍ

CERTIDÃO DE REGULARIDADE PROFISSIONAL

O **CONSELHO REGIONAL DE CONTABILIDADE DO PIAUÍ** CERTIFICA que o profissional identificado no presente documento encontra-se em situação **REGULAR** neste Regional, apto ao exercício da atividade contábil nesta data, de acordo com as suas prerrogativas profissionais, conforme estabelecido no art. 25 e 26 do Decreto-Lei n.º 9.295/46.

Informamos que a presente certidão não quita nem invalida quaisquer débitos ou infrações que, posteriormente, venham a ser apurados contra o titular deste registro, bem como não atesta a regularidade dos trabalhos técnicos elaborados pelo profissional da Contabilidade.



CONSELHO REGIONAL DE CONTABILIDADE - PI

Certidão n.º: PI/2024/00000091
Nome: CARLOS ROMAO SILVA DOS REMÉDIOS CPF: 760.890.963-34
CRC/UF n.º PI-006332/O Categoria: CONTADOR
Validade: 07/04/2024
Finalidade: LIVRO DIÁRIO

Confirme a existência deste documento na página www.crcpi.org.br, mediante número de controle a seguir:

CPF : 760.890.963-34 Controle : 5264.6205.6832.7146



PEDREIRAS/MA	
Proc.	2503003/2024
FLS.	2700
Rub.	

CONSELHO REGIONAL DE CONTABILIDADE DO PIAUÍ

CERTIDÃO DE REGULARIDADE PROFISSIONAL

O **CONSELHO REGIONAL DE CONTABILIDADE DO PIAUÍ** CERTIFICA que o profissional identificado no presente documento encontra-se em situação **REGULAR** neste Regional, apto ao exercício da atividade contábil nesta data, de acordo com as suas prerrogativas profissionais, conforme estabelecido no art. 25 e 26 do Decreto-Lei n.º 9.295/46.

Informamos que a presente certidão não quita nem invalida quaisquer débitos ou infrações que, posteriormente, venham a ser apurados contra o titular deste registro, bem como não atesta a regularidade dos trabalhos técnicos elaborados pelo profissional da Contabilidade.



CONSELHO REGIONAL DE CONTABILIDADE - PI

Certidão n.º: PI/2024/00000093
Nome: CARLOS ROMAO SILVA DOS REMÉDIOS CPF: 760.890.963-34
CRC/UF n.º PI-006332/O Categoria: CONTADOR
Validade: 07/04/2024
Finalidade: EDITAIS DE LICITAÇÃO

Confirme a existência deste documento na página www.crcpi.org.br, mediante número de controle a seguir:

CPF : 760.890.963-34 Controle : 6819.8074.8388.8702



PEGREIRAS/MA	
Proc. 230303/202	21
FLS. 2301	
Rub.	

CONSELHO REGIONAL DE CONTABILIDADE DO PIAUÍ

CERTIDÃO DE REGULARIDADE PROFISSIONAL

O **CONSELHO REGIONAL DE CONTABILIDADE DO PIAUÍ** CERTIFICA que o profissional identificado no presente documento encontra-se em situação **REGULAR** neste Regional, apto ao exercício da atividade contábil nesta data, de acordo com as suas prerrogativas profissionais, conforme estabelecido no art. 25 e 26 do Decreto-Lei n.º 9.295/46.

Informamos que a presente certidão não quita nem invalida quaisquer débitos ou infrações que, posteriormente, venham a ser apurados contra o titular deste registro, bem como não atesta a regularidade dos trabalhos técnicos elaborados pelo profissional da Contabilidade.



CONSELHO REGIONAL DE CONTABILIDADE - PI

Certidão n.º: PI/2024/00000094
Nome: CARLOS ROMAO SILVA DOS REMÉDIOS CPF: 760.890.963-34
CRC/UF n.º PI-006332/O Categoria: CONTADOR
Validade: 07/04/2024
Finalidade: OUTRAS

Confirme a existência deste documento na página www.crcpi.org.br, mediante número de controle a seguir:

CPF : 760.890.963-34 Controle : 7724.8665.8979.9293



	PEDREIRAS/MA	21
Proc.	2303002/202	
FLS.	2702	
Rub.		2

CONSELHO REGIONAL DE CONTABILIDADE DO PIAUÍ

CERTIDÃO DE REGULARIDADE PROFISSIONAL

O **CONSELHO REGIONAL DE CONTABILIDADE DO PIAUÍ** CERTIFICA que o profissional identificado no presente documento encontra-se em situação **REGULAR** neste Regional, apto ao exercício da atividade contábil nesta data, de acordo com as suas prerrogativas profissionais, conforme estabelecido no art. 25 e 26 do Decreto-Lei n.º 9.295/46.

Informamos que a presente certidão não quita nem invalida quaisquer débitos ou infrações que, posteriormente, venham a ser apurados contra o titular deste registro, bem como não atesta a regularidade dos trabalhos técnicos elaborados pelo profissional da Contabilidade.



CONSELHO REGIONAL DE CONTABILIDADE - PI

Certidão n.º: PI/2024/00000092
Nome: CARLOS ROMAO SILVA DOS REMÉDIOS CPF: 760.890.963-34
CRC/UF n.º PI-006332/O Categoria: CONTADOR
Validade: 07/04/2024
Finalidade: BALANÇO PATRIMONIAL, REGISTRADO NA JUNTA COMERCIAL

Confirme a existência deste documento na página www.crcpi.org.br, mediante número de controle a seguir:

CPF : 760.890.963-34 Controle : 6327.7582.7895.8209

 **REPÚBLICA FEDERATIVA DO BRASIL**
CARTEIRA DE IDENTIDADE PROFISSIONAL
CONSELHO REGIONAL DE CONTABILIDADE
DO ESTADO DO PIAUÍ

PEDREIRAS/MA
Proc. 2509003/2024
FLS. 2703
Rub. _____

Categoria **CONTADOR** Nº Registro **PI-006332/O-0**
Nome **CARLOS ROMAO SILVA DOS REMÉDIOS**
Nascimento **02/11/1977** Nacionalidade **BRASILEIRA** Naturalidade **SANTA INES-MA**

Carlos Romão Silva dos Remédios

Assinatura do Profissional



Filiação
MARINHO FELIPE DOS REMEDIOS
MARIA DE FATIMA SILVA

CPF
760.890.963-34

Documento de
Identificação
1.537162 SSP-PI

Esta carteira tem fé pública como documento de identidade, nos termos do art. 18 do Decreto-Lei n.º 9.295/46, c/c art. 1º da Lei n.º 6.206/75.



Data de Registro
24/10/2003

Validada eletronicamente pelo
Conselho Federal de Contabilidade
Código de Validação: **BD8080**

VALIDA EM TODO O TERRITÓRIO NACIONAL

 **REPÚBLICA FEDERATIVA DO BRASIL**
CARTEIRA DE IDENTIDADE PROFISSIONAL
CONSELHO REGIONAL DE CONTABILIDADE
DO ESTADO DO PIAUÍ



Aproxime um leitor de QR Code para
validar ou acesse o endereço:
<https://sistemas.cfc.org.br/validacao/profissional/cpf/76089096334/codi-go/BD8080>



	PEDREIRAS/MA
Proc.	2503003/202 4
FLS.	2704
Rub.	

**CONSELHO REGIONAL DE CONTABILIDADE DO ESTADO DO PIAUÍ
CERTIDÃO DE HABILITAÇÃO PROFISSIONAL**

O CONSELHO REGIONAL DE CONTABILIDADE DO ESTADO DO PIAUÍ certifica que o(a) profissional identificado(a) no presente documento encontra-se habilitado para o exercício da profissão contábil.

IDENTIFICAÇÃO DO REGISTRO

NOME.....	: CARLOS ROMAO SILVA DOS REMÉDIOS
REGISTRO.....	: PI-006332/O-0
CATEGORIA.....	: CONTADOR
CPF.....	: ***.890.963-**

A falsificação deste documento constitui-se em crime previsto no Código Penal Brasileiro, sujeitando o autor à respectiva ação penal.

Emissão: PIAUÍ, 08/02/2024 as 14:01:50.

Válido até: 08/05/2024.

Código de Controle: 473377.

Para verificar a autenticidade deste documento consulte o site do CRCPI.

PEDREIRAS/MA	
Proc.	2903002/2022 21
FLS.	2705
Rub.	

V R COSTA LTDA

CNPJ: 21.111.336/0001-00 NIRE: 22200660517 data Registro: 25/09/2014
Estrada da Fazenda Soares km 02, s/n, Povoado Boa Fé, Zona Rural - Teresina/PI

INDICES DE ENDIVIDAMENTO

ÍNDICE ENDIVIDAMENTO GERAL (IEG)

IEG = $\frac{\text{Passivo Circulante} + \text{Passivo Não Circulante}}{\text{Ativo Total}}$ IEG = $\frac{1306971,34}{3859234,31}$ IEG = 0,34

ÍNDICE ENDIVIDAMENTO CORRENTE (IEC)

IEC = $\frac{\text{Passivo Circulante}}{\text{Ativo Total}}$ IEC = $\frac{737726,29}{3859234,31}$ IEC = 0,19

ÍNDICE DE CAPITAL DE TERCEIRO (ICT)

ICT = $\frac{\text{Passivo Circulante} + \text{Passivo Não Circulante}}{\text{Patrimonio Líquido}}$ ICT = $\frac{1306971,34}{2552262,97}$ ICT = 0,51

Dados obtidos a partir do Balanço Patrimonial exercício de 2022.

Declaração de Certificação:

Sobre as penas da lei, declaramos que as informações aqui contidas são verdadeiras e nos responsabilizamos por todas elas;
As informações foram extraídas do Livro Diário Digital N°. 8, conforme recibo de envio da Escrituração Contábil Digital - ECD número D6.2D.57.D2.D5.47.4E.56.5E.E2.F5.E2.CE.0D.20.D4.0A.79.5B.16-9, recepcionado pela Receita Federal em 31/05/2023 com número de transmissão 0E.59.C4.C3.11.F0.FE.EE.4E.6A.F6.A9.A1.3E.81.3F.

A sociedade não possui conselho fiscal instalado e nem Auditoria Independente.

VIVIANE
RIBEIRO
COSTA:055032
25317

Assinado de forma digital por VIVIANE RIBEIRO
COSTA:05503225317
Dados: 2023.10.10 09:10:36 -03'00'

Viviane Ribeiro Costa
Sócia - Administradora
CPF: 055.032.253-17
RG: 3.221.166 SSP/PI

Teresina(PI), 31 de Dezembro de 2022

CARLOS ROMAO SILVA DOS
REMEDIOS: 76089096334 CRC/PI
6332 O

Assinado de forma digital por CARLOS ROMAO SILVA DOS REMEDIOS: 76089096334
CRC/PI 6332 O
Dados: 2023.10.10 09:11:41 -03'00'

Carlos Romão Silva dos Remédios
Contador Responsável
CRC: 006332/O- PI
CPF: 760.890.963-34
RG: 1.537.162 SSP/PI

Mirante Indústria

V. R. COSTA

CNPJ: 21.111.336/0001-00 • INSC. EST.: 19.546.778.7 • ICMC: 450.781.9

Fabricação de Móveis e Esquadrias Metálicas

PEDREIRAS/MA	
Proc.	2503603 / 202 4
FLS.	2706
Pub.	_____ 2

DECLARAÇÃO DE CAPACIDADE FINANCEIRA

Analise pelos Índices de Balanço

Empresa: V R COSTA LTDA, CNPJ/MF sob o nº 21.111.336/0001-00.

Endereço: EST. DA FAZENDA SOARES KM 02 S/N, POVOADO BOA FÉ, na cidade de TERESINA-PI, por intermédio de seu representante legal, declara, sob as penas da lei, que goza de boa capacidade financeira necessária para o bom funcionamento da empresa de Fabricação de Moveis, e compatível para boa prestação de serviços aos usuários. Por ser verdade, firmamos a presente declaração para que produzam os efeitos de direito.

1) ÍNDICE DE LIQUIDEZ GERAL (ILG)

$$\frac{\text{Ativo Circulante} + \text{Ativo Não Circulante}}{\text{Passivo Circulante} + \text{Passivo Não Circulante}} \geq 1,00$$

1.1)	R\$	3.570.533,65	+	R\$	288.700,66	=	2,95
	R\$	737.726,29	+	R\$	569.245,05		

2) ÍNDICE DE LIQUIDEZ CORRENTE (ILC)

$$\frac{\text{Ativo Circulante}}{\text{Passivo Circulante}} \geq 1,00$$

2.1)	R\$	3.570.533,65	=	4,84
	R\$	737.726,29		

TERESINA (PI), 28 DE JUNHO DE 2023

VIVIANE RIBEIRO
COSTA:05503225317

Assinado de forma digital por
VIVIANE RIBEIRO
COSTA:05503225317
Dados: 2023.06.29 10:27:56 -03'00'

V. R. COSTA LTDA (MIRANTE INDUSTRIA)
VIVIANE RIBEIRO COSTA
TITULAR/ADMINISTRADOR
RG Nº 322.116-6 SSP- PI CPF Nº 055.032.253-17

CARLOS ROMAO SILVA
DOS
REMEDIOS:76089096334

Assinado de forma digital por
CARLOS ROMAO SILVA DOS
REMEDIOS:76089096334
Dados: 2023.06.29 10:28:16 -03'00'

CARLOS ROMAO SILVA DOS REMEDIOS
CONTADOR RESPONSÁVEL
CPF: 760.890.963-34
RG: 1537162 – SSP/PI
CRC/PI: 6332

Estrada da Fazenda Soares, Km 02 S/N Povoado Boa Fe – Zona Rural
Teresina-PI – Cep : 64.099-899 Email:miranteindustria@outlook.com
(86)3225-2252 (86)99927-4343

VR COSTA LTDA
 CNPJ: 21.111.336/0001-00 NIRE: 22200660517 Data Registro 25/09/2014
 ESTRADA DA FAZENDA SOARES KM 02, SN - AREA RURAL DE TERESINA - POVOADO BOA FÉ - CEP: 64.099-899, TERESINA - PI
 BALANÇO PATRIMONIAL

PEDREIRAS/MA
 TERESINA - PI 2023/003/2023
 FLS. 2702
 Rub. _____

EXERCÍCIO 2023

ATIVO				PASSIVO			
ATIVO CIRCULANTE				PASSIVO CIRCULANTE			
	<i>Nota Explicativa</i>	31/12/2022	31/12/2023		<i>Nota Explicativa</i>	31/12/2022	31/12/2023
Disponível		R\$ 619.816,37	R\$ 440.514,56	Empréstimos e Financiamentos	6.1.	R\$ -	R\$ 21.582,80
Caixa	5.1.	318.618,28	239.238,52	Fornecedores	6.2.	R\$ 84.008,00	R\$ 2.056,36
Banco Conta Movimento	5.1.	301.198,09	201.276,04	Obrigações Fiscais		R\$ 401.898,61	R\$ 353.502,32
Aplicações Imediatas	5.1.	-	-	Impostos Federais	6.3.1.	335.031,18	236.000,31
Disponibilidade não Imediata		R\$ 1.762.075,80	R\$ 3.984.556,43	Impostos Estaduais	6.3.1.	66.867,43	117.502,01
Clientes	5.2.	314.853,20	499.827,00	Impostos Municipais	6.3.1.	-	-
(-) Perdas de Crédito	-	-	-	Obrigações Trabalhistas		R\$ 78.679,42	R\$ 63.513,13
Outros Créditos	5.2.	1.394.344,40	3.431.851,23	Salários e Ordenados	6.3.2.	25.935,40	16.103,20
Tributos a recuperar	5.3.	52.878,20	52.878,20	Encargo Trabalhista	6.3.2.	52.744,02	47.409,93
Estoque	5.4.	R\$ 1.188.641,48	R\$ 1.369.269,74	Outras Obrigações	-	R\$ 46.393,00	R\$ -
Despesas Exercício Seguinte	-	-	-	Parcelamentos a Curto Prazo	-	R\$ 126.747,26	R\$ 320.023,91
				Dividendos a Pagar	6.4.	R\$ -	R\$ -
Total Ativo Circulante		R\$ 3.570.533,65	R\$ 5.794.340,73	Total Passivo Circulante		R\$ 737.726,29	R\$ 760.678,52
ATIVO NÃO CIRCULANTE				PASSIVO NÃO CIRCULANTE			
Empréstimo a longo prazo		R\$ 160.958,90	R\$ 79.456,57	Parcelamentos a Longo Prazo	6.5.	R\$ 569.245,05	R\$ 865.839,21
Empréstimos Intergrupos	5.5.	160.958,90	79.456,57	Total Passivo Não Circulante		R\$ 569.245,05	R\$ 865.839,21
Imobilizado		R\$ 127.741,76	R\$ 128.933,93	PATRIMÔNIO LÍQUIDO			
Moveis e Utensílios	5.6.1.	-	744,42	Capital Social Integralizado	8.	R\$ 320.000,00	R\$ 320.000,00
Maquinas e Equipamentos	5.6.1.	16.979,01	17.426,76	Lucros Acumulados	-	R\$ 1.366.676,02	R\$ -
Equipamentos de Informática	5.6.1.	8.064,52	8.064,52	Reserva de Lucro a Realizar	8.	R\$ 865.586,95	R\$ 4.056.213,50
Veiculos	5.6.1.	106.750,00	106.750,00	Total Patrimônio Líquido		R\$ 2.552.262,97	R\$ 4.376.213,50
Imoveis	5.6.1.	-	-				
Instalações	5.6.1.	-	-				
Bens Em Andamento	5.6.1.	-	-				
(-) Depreciação Acumulada	5.6.1.	(4.051,77)	(4.051,77)				
Consórcios	5.6.2.	-	-				
Total Ativo Não Circulante		R\$ 288.700,66	R\$ 208.390,50				
TOTAL DO ATIVO		R\$ 3.859.234,31	R\$ 6.002.731,23	TOTAL DO PASSIVO		R\$ 3.859.234,31	R\$ 6.002.731,23

Declaração de Certificação:

Sobre as penas da lei, declaramos que as informações aqui contidas são verdadeiras e nos responsabilizamos por todas elas;

As informações foram extraídas do Livro Diário Digital Nº. 09, conforme recibo de envio da Escrituração Contábil Digital - ECD número E6.D5.E2.AF.8C.3F.E1.8B.93.39.18.DC.F2.70.1E.0D.41.7E.5C.58-2, recepcionado pela Receita Federal em 28/03/2024 com número de transmissão 97.CF.6D.E7.AF.AD.2E.A3.53.4C.2E.25.E3.76.AD.D8.

A sociedade não possui conselho fiscal instalado e nem Auditoria Independente.

Teresina (PI), 31 de Dezembro de 2023

VIVIANE RIBEIRO COSTA
 Sócia - Administradora
 CPF: 055.032.253-17
 RG: 3.221.166 SSP/PI

CARLOS ROMÃO SILVA DOS REMÉDIOS
 Contador Responsável
 CRC: 006332/O - PI
 CPF: 760.890.963-34
 RG: 1.537.162 SSP/PI

		31/12/2022		31/12/2023
RECEITA OPERACIONAL BRUTA	R\$	5.999.033,78	R\$	4.996.841,32
Venda Mercadoria		5.772.633,78		4.961.918,32
Serviços Prestados		226.400,00		34.923,00
(-) DEDUÇÕES DAS RECEITAS OPERACIONAIS	R\$	(1.623.790,44)	R\$	(1.452.880,23)
DEVOLUÇÕES E ABATIMENTOS		(366.623,62)		(237.294,00)
IMPOSTOS INCIDENTES SOBRE VENDA		(1.257.166,82)		(1.215.586,23)
(=) RECEITA OPERACIONAL LIQUIDA	R\$	4.375.243,34	R\$	3.543.961,09
OUTRAS RECEITAS	R\$	647.291,04	R\$	511.300,36
RECUPERAÇÃO DE DESPESAS	R\$	37.715,91	R\$	27.125,49
RECEITA FINANCEIRA	R\$	1,80	R\$	11,64
OUTRAS RECEITAS DIVERSAS	R\$	609.573,33	R\$	484.163,23
RECEITA LIQUIDA TOTAL	R\$	5.022.534,38	R\$	4.055.261,45
CUSTOS OPERACIONAIS	R\$	1.571.459,36	R\$	1.258.626,97
Custo da Mercadoria Vendida		1.571.459,36		1.258.626,97
Outros Custos Mercadoria Vendida		-		-
Baixa de estoque por Perda ou Roubo		-		-
(-) Deduções Custos Mercadoria Vendida		-		-
LUCRO BRUTO	R\$	3.451.075,02	R\$	2.796.634,48
DESPESAS OPERACIONAIS	R\$	1.228.375,05	R\$	607.515,81
COM PESSOAL	R\$	509.493,11	R\$	459.199,33
PROVENTOS		382.412,23		352.281,67
DIRETORIA		-		-
ENCARGOS		127.080,88		106.917,66
ADMINISTRAÇÃO	R\$	146.031,53	R\$	77.908,35
SERVIÇOS PRESTADOS		15.853,50		11.131,66
SERVIÇOS ADMINISTRADOS		24.816,37		20.016,73
MANUTENÇÃO E CONSUMOS		12.569,68		9.074,75
INFORMÁTICA		4.128,00		50,00
VEÍCULOS/TRANSPORTES		49.496,82		22.019,45
TAXAS E CONTRIBUIÇÕES		39.167,16		15.615,76
DEPRECIACIONES		-		-
COMERCIAL	R\$	399.999,26	R\$	-
MARKETING	R\$	-	R\$	-
DESPESAS FINANCEIRAS	R\$	172.851,15	R\$	70.408,13
LUCRO OPERACIONAL	R\$	2.222.699,97	R\$	2.189.118,67
DESPESAS NÃO OPERACIONAIS	R\$	-	R\$	-
RESULTADO OPERACIONAL ANTES DO IRPJ e CSLL		R\$ 2.222.699,97		R\$ 2.189.118,67
PROVISÃO PARA IRPJ e CSLL	R\$	-	R\$	-
Provisão IRPJ		-		-
Provisão CSLL		-		-
LUCRO LIQUIDO DO EXERCÍCIO	R\$	2.222.699,97	R\$	2.189.118,67

Declaração de Certificação:

Sobre as penas da lei, declaramos que as informações aqui contidas são verdadeiras e nos responsabilizamos por todas elas;

As informações foram extraídas do Livro Diário Digital Nº. 09, conforme recibo de envio da Escrituração Contábil Digital - ECD número E6.D5.E2.AF.8C.3F.E1.8B.93.39.18.DC.F2.70.1E.0D.41.7E.5C.58-2, recepcionado pela Receita Federal em 28/03/2024 com número de transmissão 97.CF.6D.E7.AF.AD.2E.A3.53.4C.2E.25.E3.76.AD.DB.

A sociedade não possui conselho fiscal instalado e nem Auditoria Independente.

Teresina (PI), 31 de Dezembro de 2023

VIVIANE RIBEIRO COSTA
Sócia - Administradora
CPF: 055.032.253-17
RG: 3.221.166 SSP/PI

CARLOS ROMÃO SILVA DOS REMÉDIOS
Contador Responsável
CRC: 006332/O - PI
CPF: 760.890.963-34
RG: 1.537.162 SSP/PI

VR COSTA LTDA

CNPJ: 21.111.336/0001-00 NIRE: 22200660517 Data Registro 25/09/2014

ESTRADA DA FAZENDA SOARES KM 02, SN - AREA RURAL DE TERESINA - POVOADO BOA FÉ - CEP: 64.099-899, TERESINA - PI

ÍNDICE DE LIQUIDEZ

PEDREIRAS/MA
Proc. 2502003/202 21
FLS. 2909
Rub. 1

1) ÍNDICE DE LIQUIDEZ GERAL (ILG)	
$\frac{\text{Ativo Circulante} + \text{Ativo Não Circulante}}{\text{Passivo Circulante} + \text{Passivo Não Circulante}} \geq 1$	
2022	2023
$\frac{\text{R\$ 3.570.533,65} + \text{R\$ 288.700,66}}{\text{R\$ 737.726,29} + \text{R\$ 569.245,05}} = 2,95$	$\frac{\text{R\$ 5.794.340,73} + \text{R\$ 208.390,50}}{\text{R\$ 760.678,52} + \text{R\$ 865.839,21}} = 3,69$
2) ÍNDICE DE LIQUIDEZ CORRENTE (ILC)	
$\frac{\text{Ativo Circulante}}{\text{Passivo Circulante}} \geq 1$	
2022	2023
$\frac{\text{R\$ 3.570.533,65}}{\text{R\$ 737.726,29}} = 4,84$	$\frac{\text{R\$ 5.794.340,73}}{\text{R\$ 760.678,52}} = 7,62$
3) ÍNDICE DE SOLVÊNCIA GERAL (ISG)	
$\frac{\text{Ativo Total}}{\text{Passivo Circulante} + \text{Passivo Não Circulante}} \geq 1$	
2022	2023
$\frac{\text{R\$ 3.859.234,31}}{\text{R\$ 737.726,29} + \text{R\$ 569.245,05}} = 2,95$	$\frac{\text{R\$ 6.002.731,23}}{\text{R\$ 760.678,52} + \text{R\$ 865.839,21}} = 3,69$
4) ENDIVIDAMENTO TOTAL (ET)	
$\frac{\text{Capitais de Terceiros}}{\text{Ativo Total}} \leq 1$	
2022	2023
$\frac{\text{R\$ 737.726,29} + \text{R\$ 569.245,05}}{\text{R\$ 3.859.234,31}} = 0,19$	$\frac{\text{R\$ 760.678,52} + \text{R\$ 865.839,21}}{\text{R\$ 6.002.731,23}} = 0,27$

Dados obtidos a partir do Balanço Patrimonial exercício de 2023.

Declaração de Certificação:

Sobre as penas da lei, declaramos que as informações aqui contidas são verdadeiras e nos responsabilizamos por todas elas;

As informações foram extraídas do Livro Diário Digital Nº. 09, conforme recibo de envio da Escrituração Contábil Digital - ECD número E6.D5.E2.AF.8C.3F.E1.8B.93.39.18.DC.F2.70.1E.0D.41.7E.5C.58-2, recepcionado pela Receita Federal em 28/03/2024 com número de transmissão 97.CF.6D.E7.AF.AD.2E.A3.53.4C.2E.25.E3.76.AD.D8.

A sociedade não possui conselho fiscal instalado e nem Auditoria Independente.

Teresina (PI), 31 de Dezembro de 2023

VIVIANE RIBEIRO COSTA
Sócia - Administradora
CPF: 055.032.253-17
RG: 3.221.166 SSP/PI

CARLOS ROMÃO SILVA DOS REMÉDIOS
Contador Responsável
CRC: 006332/O - PI
CPF: 760.890.963-34
RG: 1.537.162 SSP/PI

V. R. COSTA

CNPJ: 21.111.336/0001-00 • INSC. EST.: 19.546.778.7 • ICMC: 450.781-9 PEDREIRAS/MA

Fabricação de Móveis e Esquadrias MetálicasProc. 2503003/2024
FLS. 2730
Rub. _____**V R COSTA LTDA**

CNPJ: 21.111.336/0001-00 NIRE: 22200660517 data Registro: 25/09/2014
Estrada da Fazenda Soares km 02, s/n, Povoado Boa Fé, Zona Rural - CEP:64.099-899
Teresina/PI

NOTAS EXPLICATIVAS DAS DEMONSTRAÇÕES CONTÁBEIS EM 31 DE DEZEMBRO 2023.

1. INFORMAÇÕES GERAIS

A empresa **V R COSTA LTDA**, com sede na ESTRADA DA FAZENDA SOARES KM 02, S/N – POVOADO BOA FE, Bairro: ZONA RURAL - CEP: 64.099-899 – Teresina PI, inscrito na Junta Comercial do Piauí sob o NIRE 22200660517 de 25/09/2014 e no CNPJ 21.111.336/0001-00.

A empresas tem o objetivo social a exploração do serviço de Fabricação de esquadrias de metal, móveis com predominância de madeira e metal, esquadrias de madeira e de peças de madeira para instalações industriais e comerciais, comercio atacadista de mercadorias em geral, bem como comércio varejista de móveis, de eletrodomésticos, equipamentos de áudio e vídeo.

A empresas encontra-se em fase operacional.

2. APRESENTAÇÃO DAS DEMONSTRAÇÕES CONTÁBEIS

As demonstrações contábeis foram preparadas de acordo com as práticas contábeis adotadas no Brasil, os pronunciamentos, as orientações e interpretações emitidos pelo Comitê de Pronunciamento Contábeis (CPC) e aprovados pelo Conselho Federal de Contabilidade.

3. SUMÁRIO DAS PRINCIPAIS PRÁTICAS CONTÁBEIS

Declaração de Certificação:

Sobre as penas da lei, declaramos que as informações aqui contidas são verdadeiras e nos responsabilizamos por todas elas;

As informações foram extraídas do Livro Diário Digital Nº. 9, conforme recibo de envio da Escrituração Contábil Digital - ECD número E6.D5.E2.AF.8C.3F.E1.8B.93.39.18.DC.F2.70.1E.0D.41.7E.5C.58-2, recepcionado pela Receita Federal em 31/05/2023 com número de transmissão 97.CF.6D.E7.AF.AD.2E.A3.53.4C.2E.25.E3.76.AD.D8

Teresina 31 de Dezembro 2023.

Viviane Ribeiro Costa
Sócia Administradora
CPF: 055.032.253-17
RG: 3.221.166 SSP/PI

Carlos Romão Silva dos Remédios
Contador Responsável
CRC: 006332/O - PI
CPF 760.890.963-34
RG: 1.537.162 SSP/PI

V. R. COSTA

CNPJ: 21.111.336/0001-00 • INSC. EST.: 19.546.778.7 • ICMC: 450.781.97

Fabricação de Móveis e Esquadrias Metálicas

PEDREIRAS/MA
18.03.003/2024
FLS. 2711
Rub. u

V R COSTA LTDA**CNPJ: 21.111.336/0001-00 NIRE: 22200660517 data Registro: 25/09/2014****Estrada da Fazenda Soares km 02, s/n, Povoado Boa Fé, Zona Rural - Teresina/PI**

3.1. Disponibilidade de liquidez imediatas

3.1.1. Caixa e equivalentes de caixa

São representados por fundo fixo de caixa, recursos em contas bancárias de livre movimentação e por aplicações financeiras cujos não diferem significativamente dos valores de mercado, com até 90 dias da data da aplicação ou considerados de liquidez imediata ou conversíveis em um montante conhecido de caixa e que estão sujeitos a um insignificante risco de mudança de valor, os quais são registrados pelos valores de custo acrescidos dos rendimentos auferidos até as datas dos balanços, que não excedem o seu

valos de mercado ou de realização.

A empresa não possui aplicações financeiras de liquidez imediata e no grupo de disponibilidade possui um saldo de R\$ 440.514,56 (Quatrocentos e Quarenta Mil Quinhentos e Quatorze Reais e Cinquenta e Seis Centavos).

3.1.2. Deterioração de ativos financeiros

Ativos financeiros são avaliados a cada data de balanço para identificação de eventual deterioração de ativos (*impairment*). São considerados deteriorados quando existem evidências de que um ou mais eventos tenham ocorrido após o conhecimento inicial do ativo financeiro e que tenham impactado o fluxo estimado de caixa futuro do investimento.

A empresa não opera com instrumentos financeiros derivativos.

3.2. Direitos e Obrigações

Os Direitos são compostos pelos direitos que a empresa possui, tais como:

Declaração de Certificação:

Sobre as penas da lei, declaramos que as informações aqui contidas são verdadeiras e nos responsabilizamos por todas elas;

As informações foram extraídas do Livro Diário Digital Nº. 9, conforme recibo de envio da Escrituração Contábil Digital - ECD número

E6.D5.E2.AF.8C.3F.E1.8B.93.39.18.DC.F2.70.1E.0D.41.7E.5C.58-2, recepcionado pela Receita Federal em 31/05/2023 com número de transmissão 97.CF.6D.E7.AF.AD.2E.A3.53.4C.2E.25.E3.76.AD.D8

Teresina 31 de Dezembro 2023.

Viviane Ribeiro Costa
Sócia Administradora
CPF: 055.032.253-17
RG: 3.221.166 SSP/PI

Carlos Romão Silva dos Remédios
Contador Responsável
CRC: 006332/O - PI
CPF 760.890.963-34
RG: 1.537.162 SSP/PI

V. R. COSTA

CNPJ: 21.111.336/0001-00 • INSC. EST.: 19.546.778.7 • ICMC: 450.781-9

Fabricação de Móveis e Esquadrias Metálicas

PEDREIRAS/MA	24
Proc.	22200660517/202
FLS.	2712
Rub.	9

3.2.1 - Contas a receber → o qual é composta pelas vendas de mercadorias realizadas a curto prazo não ultrapassando doze meses, possui Saldo de 499.

V R COSTA LTDA**CNPJ: 21.111.336/0001-00 NIRE: 22200660517 data Registro: 25/09/2014****Estrada da Fazenda Soares km 02, s/n, Povoado Boa Fé, Zona Rural - Teresina/PI**

3.2.2 - Impostos a recuperar → o qual é composto pelos direitos que a empresa possui relativos a apuração de impostos e de impostos pagos a maior ou indevidos.

3.2.3 - Estoque → é composto pelas aquisições de mercadorias adquiridas para industrialização como matéria prima e insumos e também pelos produtos acabados já no ponto de revenda, bem como pelas mercadoria adquiridas de terceiro direto para revenda.

Conforme demonstrado no balanço patrimonial a empresa possui de créditos R\$ R\$ 5.353.826,17 (Cinco Milhões Trezentos e Cinquenta e Três Mil Oitocentos e Vinte e Seis Reais e Dezessete Centavos).

3.2.4 - Obrigações com Fornecedores → são registrados em contas contábeis individualizadas, a empresa possui obrigações com terceiros relativos a aquisição de mercadorias e serviços o valor de R\$ 2.056,36 (Dois Mil e Cinquenta e Seis Reais e Trinta e Seis Centavos).

3.2.5 - Obrigações fiscais → a empresa está enquadrada no regime de tributação lucro presumido possui benefício especial para recolhimento do ICMS

3.2.6 - Parcelamentos Fiscais → A Empresa realizou parcelamento a curto prazo de tributos federais e estaduais totalizando R\$ 126.747,26 (Cento e Vinte e Seis Mil Setecentos e Quarenta e Sete Reais e Vinte e Seis Centavos).

3.3. Imobilizado

É demonstrado ao custo de aquisição, deduzido da depreciação acumulada. As depreciações são calculadas às taxas anuais conforme previsto no Anexo III da IN RFB Nº. 1.700/2017.

Declaração de Certificação:

Sobre as penas da lei, declaramos que as informações aqui contidas são verdadeiras e nos responsabilizamos por todas elas;

As informações foram extraídas do Livro Diário Digital Nº. 9, conforme recibo de envio da Escrituração Contábil Digital - ECD número

E6.D5.E2.AF.8C.3F.E1.8B.93.39.18.DC.F2.70.1E.0D.41.7E.5C.58-2, recepcionado pela Receita

Federal em 31/05/2023 com número de transmissão

97.CF.6D.E7.AF.AD.2E.A3.53.4C.2E.25.E3.76.AD.D8

Teresina 31 de Dezembro 2023.

Viviane Ribeiro Costa
Sócia Administradora
CPF: 055.032.253-17
RG: 3.221.166 SSP/PI

Carlos Romão Silva dos Remédios
Contador Responsável
CRC: 006332/O - PI
CPF 760.890.963-34
RG: 1.537.162 SSP/PI

V. R. COSTA

CNPJ: 21.111.336/0001-00 • INSC. EST.: 19.546.778.7 • ICMG: 450.788/0001-00

Fabricação de Móveis e Esquadrias Metálicas

PEDREIRAS/MA	Proc. 0303003/2024
FLS. 013	
Rub. _____	

A avaliação da vida útil estimada dos ativos é revisada em cada exercício, e

V R COSTA LTDA

CNPJ: 21.111.336/0001-00 NIRE: 22200660517 data Registro: 25/09/2014
Estrada da Fazenda Soares km 02, s/n, Povoado Boa Fé, Zona Rural - Teresina/PI

ajustados de forma prospectiva, quando for o caso.

Um item de imobilização é baixado quando vendido ou quando nenhum benefício econômico futuro for esperado do seu uso ou venda. Eventual ganho ou perda resultante da baixa do ativo (calculado como sendo a diferença entre o valor líquido da venda e o valor contábil ativo) são incluídos na demonstração do resultado no exercício em que o ativo for baixado.

3.4. Avaliação do valor recuperável dos ativos

Os bens do imobilizado e outros ativos não circulantes são avaliados anualmente para identificar evidências de perda não recuperáveis, ou, ainda, sempre que eventos ou alterações significativas nas circunstâncias indicarem que o valor contábil pode não ser recuperável ou se uma perda anteriormente constituída em anos anteriores deve ser revertida total ou parcialmente. Quando aplicável, ocorrendo perda decorrentes das situações em que o valor contábil do ativo ultrapasse seu valor recuperável, definido pelo maior valor entre o valor em uso do ativo e o valor líquido de venda do ativo, esta é reconhecida no resultado do exercício. Da mesma forma quando forem identificados fatores em que indiquem recuperabilidade dos ativos, a respectiva provisão anteriormente constituída é revertida em contrapartida do resultado do exercício.

3.6. Apuração do resultado

O resultado das operações é apurado em conformidade com o regime contábil de competência. As receitas de venda de mercadoria são mensuradas pelo valor justo conforme notas fiscais de venda. Os rendimentos e encargos incidentes sobre os Ativos e Passivos e suas realizações estão reconhecidas no resultado.

3.7 Patrimônio Líquido

Declaração de Certificação:

Sobre as penas da lei, declaramos que as informações aqui contidas são verdadeiras e nos responsabilizamos por todas elas;

As informações foram extraídas do Livro Diário Digital Nº. 9, conforme recibo de envio da Escrituração Contábil Digital - ECD número

E6.D5.E2.AF.8C.3F.E1.8B.93.39.18.DC.F2.70.1E.0D.41.7E.5C.58-2, recepcionado pela Receita Federal em 31/05/2023 com número de transmissão 97.CF.6D.E7.AF.AD.2E.A3.53.4C.2E.25.E3.76.AD.D8

Teresina 31 de Dezembro 2023.

Viviane Ribeiro Costa
Sócia Administradora
CPF: 055.032.253-17
RG: 3.221.166 SSP/PI

Carlos Romão Silva dos Remédios
Contador Responsável
CRC: 006332/O - PI
CPF 760.890.963-34
RG: 1.537.162 SSP/PI

V. R. COSTA

CNPJ: 21.111.336/0001-00 • INSC. EST.: 19.546.778.7 • ICMC: 450.781.9

Fabricação de Móveis e Esquadrias Metálicas

PEDREIRAS/MA
Proc. 2503003 /202 21
FLS. 2714
Rub. 9

3.7.1 Capital social

V R COSTA LTDA**CNPJ: 21.111.336/0001-00 NIRE: 22200660517 data Registro: 25/09/2014****Estrada da Fazenda Soares km 02, s/n, Povoado Boa Fé, Zona Rural - Teresina/PI**

O capital social subscrito e totalmente integralizado em 25 Setembro 2014 é de R\$ 320.000,00 (trezentos e vinte mil reais).

3.7.2 Reserva de Lucros

A empresa possui uma reserva de expansão para novos negócios no valor de R\$ 865.586,95 (Oitocentos e Sessenta e Cinco Mil, Quinhentos e Oitenta e Seis Reais e Noventa e Cinco Centavos).

3.7.2 Reserva a Realizar

A empresa possui uma reserva a Realizar no valor de R\$ 3.190.626,55 (Três Milhões, Cento e Noventa Mil, Seiscentos e Vinte e Seis Reais e Cinquenta e Cinco Centavos).

4. Eventos Subsequentes

A administradora declaram a inexistência de fatos ocorridos subsequentemente à data de encerramento do exercício que venham a ter efeito relevante sobre a situação patrimonial ou financeira da empresa ou que possam provocar efeitos sobre seus resultados futuros.

Declaração de Certificação:

Sobre as penas da lei, declaramos que as informações aqui contidas são verdadeiras e nos responsabilizamos por todas elas;

As informações foram extraídas do Livro Diário Digital Nº. 9, conforme recibo de envio da Escrituração Contábil Digital - ECD número

E6.D5.E2.AF.8C.3F.E1.8B.93.39.18.DC.F2.70.1E.0D.41.7E.5C.58-2, recepcionado pela Receita Federal em 31/05/2023 com número de transmissão 97.CF.6D.E7.AF.AD.2E.A3.53.4C.2E.25.E3.76.AD.D8

Teresina 31 de Dezembro 2023.

Viviane Ribeiro Costa
Sócia Administradora
CPF: 055.032.253-17
RG: 3.221.166 SSP/PI

Carlos Romão Silva dos Remédios
Contador Responsável
CRC: 006332/O - PI
CPF 760.890.963-34
RG: 1.537.162 SSP/PI



PEDREIRAS/MA
Proc. 202403/2024
FLS. 215
Rub. _____

ASSINATURA ELETRÔNICA

Certificamos que o ato da empresa V R COSTA LTDA consta assinado digitalmente por:

IDENTIFICAÇÃO DO(S) ASSINANTE(S)	
CPF/CNPJ	Nome
05503225317	VIVIANE RIBEIRO COSTA
76089096334	CARLOS ROMAO SILVA DOS REMEDIOS



CERTIFICO O REGISTRO EM 02/04/2024 08:24 SOB Nº 20240253132.
PROTOCOLO: 240253132 DE 01/04/2024.
CÓDIGO DE VERIFICAÇÃO: 12404499000. CNPJ DA SEDE: 21111336000100.
NIRE: 22200660517. COM EFEITOS DO REGISTRO EM: 02/04/2024.
V R COSTA LTDA

MATEUS FRANCISCO SANTOS RUFINO VIEIRA
SECRETÁRIO-GERAL
www.piauidigital.pi.gov.br

PEDREIRAS/MA
Proc. 2503007202 4
FLS. 2716
Rub. _____

MINISTÉRIO DA FAZENDA
SECRETARIA DA RECEITA FEDERAL DO BRASIL
SISTEMA PÚBLICO DE ESCRITURAÇÃO DIGITAL – Sped
Versão: 10.1.8

RECIBO DE ENTREGA DE ESCRITURAÇÃO CONTÁBIL DIGITAL

IDENTIFICAÇÃO DO TITULAR DA ESCRITURAÇÃO

NIRE 22600044775	CNPJ 21.111.336/0001-00
NOME EMPRESARIAL V R COSTA LTDA	

IDENTIFICAÇÃO DA ESCRITURAÇÃO

FORMA DA ESCRITURAÇÃO CONTÁBIL Livro Diário (Completo - sem escrituração Auxiliar)	PERÍODO DA ESCRITURAÇÃO 01/01/2023 a 31/12/2023
NATUREZA DO LIVRO Livro Diário	NÚMERO DO LIVRO 9
IDENTIFICAÇÃO DO ARQUIVO (HASH) E6.D5.E2.AF.8C.3F.E1.8B.93.39.18.DC.F2.70.1E.0D.41.7E.5C.58	

ESTE LIVRO FOI ASSINADO COM OS SEGUINTE CERTIFICADOS DIGITAIS:

QUALIFICAÇÃO DO SIGNATARIO	CPF/CNPJ	NOME	Nº SÉRIE DO CERTIFICADO	VALIDADE	RESPONSÁVEL LEGAL
Administrador	05503225317	VIVIANE RIBEIRO COSTA:05503225317	651280651984823114 6	02/06/2023 a 01/06/2024	Sim
Contador	76089096334	CARLOS ROMAO SILVA DOS REMEDIOS:7608909633	651280652061702118 6	30/06/2023 a 29/06/2024	Não

NÚMERO DO RECIBO:

E6.D5.E2.AF.8C.3F.E1.8B.93.39.18.DC
.F2.70.1E.0D.41.7E.5C.58-2

Escrituração recebida via Internet
pelo Agente Receptor SERPRO
em 28/03/2024 às 17:01:55

97.CF.6D.E7.AF.AD.2E.A3
53.4C.2E.25.E3.76.AD.D8

Considera-se autenticado o livro contábil a que se refere este recibo, dispensando-se a autenticação de que trata o art. 39 da Lei nº 8.934/1994. Este recibo comprova a autenticação.

BASE LEGAL: Decreto nº 1.800/1996, com a alteração do Decreto nº 8.683/2016, e arts. 39, 39-A, 39-B da Lei nº 8.934/1994 com a alteração da Lei Complementar nº 1247/2014.

TERMOS DE ABERTURA E ENCERRAMENTO

Entidade:	V R COSTA LTDA		
Período da Escrituração:	01/01/2023 a 31/12/2023	CNPJ:	21.111.336/0001-00
Número de Ordem do Livro:	9		
Período Selecionado:	01 de Janeiro de 2023 a 31 de Dezembro de 2023		

TERMO DE ABERTURA

Nome Empresarial	V R COSTA LTDA
NIRE	22600044775
CNPJ	21.111.336/0001-00
Número de Ordem	9
Natureza do Livro	Livro Diário
Município	Teresina
Data do arquivamento dos atos constitutivos	25/09/2014
Data de arquivamento do ato de conversão de sociedade simples em sociedade empresária	
Data de encerramento do exercício social	31/12/2023
Quantidade total de linhas do arquivo digital	30153

TERMO DE ENCERRAMENTO

Nome Empresarial	V R COSTA LTDA
Natureza do Livro	Livro Diário
Número de ordem	9
Quantidade total de linhas do arquivo digital	30153
Data de inicio	01/01/2023
Data de término	31/12/2023

Este documento é parte integrante de escrituração cuja autenticação se comprova pelo recibo de número E6.D5.E2.AF.8C.3F.E1.8B.93.39.18.DC.F2.70.1E.0D.41.7E.5C.58-2, nos termos do Decreto nº 8.683/2016.

Este relatório foi gerado pelo Sistema Público de Escrituração Digital – Sped

DEMONSTRAÇÃO DE RESULTADO DO EXERCÍCIO

Entidade: V R COSTA LTDA
 Período da Escrituração: 01/01/2023 a 31/12/2023 CNPJ: 21.111.336/0001-00
 Número de Ordem do Livro: 9
 Período Selecionado: 01 de Janeiro de 2023 a 31 de Dezembro de 2023

Descrição	Nota	Saldo anterior	Saldo atual
Receita Bruta Operacional		RS 5.999.033,78	RS 4.996.841,32
Faturamento Prod. Merc. e Serviços		RS 5.999.033,78	RS 4.996.841,32
Vendas de Produtos		RS 0,00	RS 0,00
Vendas de Mercadorias		RS 5.772.633,78	RS 4.961.918,32
Vendas de Serviços		RS 226.400,00	RS 34.923,00
(-) Deduções da Receita		RS (1.474.537,93)	RS (1.321.429,55)
(-) Impostos Faturados		RS (1.107.914,31)	RS (1.084.135,55)
(-) ICMS		RS (923.774,42)	RS (934.497,11)
(-) COFINS		RS (151.347,87)	RS (122.990,48)
(-) PIS		RS (32.792,02)	RS (26.647,96)
(-) Outras Deduções		RS (366.623,62)	RS (237.294,00)
(-) Vendas Canc., Devol. e Descontos Incond.		RS (366.623,62)	RS (237.294,00)
(-) Custo Mercad./Serv./Produtos Vendidos		RS (1.571.459,36)	RS (1.258.626,97)
(-) Custo das Mercadorias Revendidas		RS (1.571.459,36)	RS (1.258.626,97)
(-) Despesas Operacionais		RS (581.084,01)	RS (96.215,45)
(-) Despesas Administrativas		RS (1.228.375,05)	RS (607.515,81)
Resultado Financeiro		RS 1,80	RS 11,64
Receitas Financeiras		RS 1,80	RS 11,64
Outras Receitas		RS 647.289,24	RS 511.288,72
Outras Receitas e Outras Despesas		RS 0,00	RS 0,00
Participações e Contribuições		RS 0,00	RS 0,00
(-) Participações de Empregados		RS (0,00)	RS (0,00)
(-) Outras Participações		RS (0,00)	RS (0,00)
(-) Contribuição Social Sobre o Lucro		RS (54.613,72)	RS (54.574,08)
(-) Contribuição Social Sobre o Lucro		RS (54.613,72)	RS (54.574,08)
(-) Imposto de Renda		RS (94.638,79)	RS (76.876,60)
(-) Imposto de Renda		RS (94.638,79)	RS (76.876,60)
Resultado Líquido do Exercício		RS 2.222.699,97	RS 2.189.118,67

Este documento é parte integrante de escrituração cuja autenticação se comprova pelo recibo de número E6.D5.E2.AF.8C.3F.E1.8B.93.39.18.DC.F2.70.1E.0D.41.7E.5C.58-2, nos termos do Decreto nº 8.683/2016.

Este relatório foi gerado pelo Sistema Público de Escrituração Digital – Sped

DADOS DAS ASSINATURAS

Entidade:	V R COSTA LTDA	
Período da Escrituração:	01/01/2023 a 31/12/2023	CNPJ: 21.111.336/0001-00
Número de Ordem do Livro:	9	

Dados das Assinaturas da Escrituração

Qualificação do Assinante	Administrador
Tipo do Certificado	Pessoa Física
CPF / CNPJ	055.032.253-17
Nº de Série do Certificado	6512806519848231146
Nome do Signatário	VIVIANE RIBEIRO COSTA:05503225317
Autoridade Certificadora Emissora	AC CERTIFICA MINAS v5
Validade	02/06/2023 a 01/06/2024

Qualificação do Assinante	Contador
Tipo do Certificado	Pessoa Física
CPF / CNPJ	760.890.963-34
Nº de Série do Certificado	6512806520617021186
Nome do Signatário	CARLOS ROMAO SILVA DOS REMEDIOS:76089096334
Autoridade Certificadora Emissora	AC CERTIFICA MINAS v5
Validade	30/06/2023 a 29/06/2024

Mirante Indústria

V. R. COSTA

CNPJ: 21.111.336/0001-00 • INSC. EST.: 19.546.778.7 • ICMC: 448.781.9

Fabricação de Móveis e Esquadrias Metálicas

PEDREIRAS/MA
Proc. 250803/2024
FLS. 272
Rub. 781.9

DECLARAÇÃO DE CAPACIDADE FINANCEIRA

Analise pelos Índices de Balanço

Empresa: V R COSTA LTDA, CNPJ/MF sob o nº 21.111.336/0001-00.

Endereço: EST. DA FAZENDA SOARES KM 02 S/N, POVOADO BOA FÉ, na cidade de TERESINA-PI, por intermédio de seu representante legal, declara, sob as penas da lei, que goza de boa capacidade financeira necessária para o bom funcionamento da empresa de Fabricação de Moveis, e compatível para boa prestação de serviços aos usuários. Por ser verdade, firmamos a presente declaração para que produzam os efeitos de direito.

ÍNDICE DE LIQUIDEZ

1) ÍNDICE DE LIQUIDEZ GERAL (ILG)	
Ativo Circulante + Ativo Não Circulante	
Passivo Circulante + Passivo Não Circulante	
≥ 1	
<hr/>	
2022	2023
R\$ 3.570.533,65 + R\$ 288.700,66 = 2,95	R\$ 5.794.340,73 + R\$ 208.390,50 = 3,69
R\$ 737.726,29 + R\$ 569.245,05	R\$ 760.678,52 + R\$ 865.839,21
<hr/>	
2) ÍNDICE DE LIQUIDEZ CORRENTE (ILC)	
Ativo Circulante	
Passivo Circulante	
≥ 1	
<hr/>	
2022	2023
R\$ 3.570.533,65 = 4,84	R\$ 5.794.340,73 = 7,62
R\$ 737.726,29	R\$ 760.678,52
<hr/>	
3) ÍNDICE DE SOLVÊNCIA GERAL (ISG)	
Ativo Total	
Passivo Circulante + Passivo Não Circulante	
≥ 1	
<hr/>	
2022	2023
R\$ 3.859.234,31 = 2,95	R\$ 6.002.731,23 = 3,69
R\$ 737.726,29 + R\$ 569.245,05	R\$ 760.678,52 + R\$ 865.839,21

Teresina (PI), 16 de Abril de 2024

VIVIANE RIBEIRO
COSTA:055032253
17

Assinado de forma digital por
VIVIANE RIBEIRO
COSTA:05503225317
Dados: 2024.04.16 10:06:17
-03'00'

VIVIANE RIBEIRO COSTA
Sócia - Administradora
CPF: 055.032.253-17
RG: 3.221.166 SSP/PI

CARLOS ROMAO SILVA
DOS
REMEDIOS:76089096334

Assinado de forma digital
por CARLOS ROMAO
SILVA DOS
REMEDIOS:76089096334

CARLOS ROMÃO SILVA DOS REMÉDIOS
Contador Responsável
CRC: 006332/O - PI
CPF: 760.890.963-34
RG: 1.537.162 SSP/PI

Estrada da Fazenda Soares, Km 02 S/N Povoado Boa Fe – Zona Rural
Teresina-PI – Cep : 64.099-899 Email:miranteindustria@outlook.com
(86)3225-2252 (86)99927-4343

VR COSTA LTDA

CNPJ: 21.111.336/0001-00 NIRE: 22200660517 Data Registro 25/09/2014

ESTRADA DA FAZENDA SOARES KM 02, SN - AREA RURAL DE TERESINA - POVOADO BOA FÉ - CEP: 64.099-899, TERESINA - PI

ÍNDICE DE ENDIVIDAMENTO

1) ÍNDICE DE ENDIVIDAMENTO GERAL (IEG)									
Passivo Circulante + Passivo Não Circulante									
Ativo Total									
2022			2023						
R\$ 737.726,29	+	R\$ 569.245,05	=	R\$ 760.678,52	+	R\$ 865.839,21	=	0,34	0,27
R\$ 3.859.234,31				R\$ 6.002.731,23					
2) ÍNDICE DE ENDIVIDAMENTO CORRENTE (IEC)									
Passivo Circulante									
Ativo Total									
2022			2023						
R\$ 737.726,29			=	R\$ 760.678,52			=	0,19	0,13
R\$ 3.859.234,31				R\$ 6.002.731,23					
3) ÍNDICE DE CAPITAL DE TERCEIROS (ICT)									
Passivo Circulante + Passivo Não Circulante									
Patrimônio Líquido									
2022			2023						
R\$ 737.726,29	+	R\$ 569.245,05	=	R\$ 760.678,52	+	R\$ 865.839,21	=	0,29	0,37
R\$ 2.552.262,97				R\$ 4.376.213,50					

Dados obtidos a partir do Balanço Patrimonial exercício de 2023.

Declaração de Certificação:

Sobre as penas da lei, declaramos que as informações aqui contidas são verdadeiras e nos responsabilizamos por todas elas;

As informações foram extraídas do Livro Diário Digital Nº. 09, conforme recibo de envio da Escrituração Contábil Digital - ECD número E6.D5.E2.AF.8C.3F.E1.8B.93.39.18.DC.F2.7D.1E.0D.41.7E.5C.58-2, recepcionado pela Receita Federal em 28/03/2024 com número de transmissão 97.CF.6D.E7.AF.AD.2E.A3.53.4C.2E.25.E3.76.AD.D8.

A sociedade não possui conselho fiscal instalado e nem Auditoria Independente.

Teresina (PI), 31 de Dezembro de 2023

VIVIANE RIBEIRO Assinado de forma digital por VIVIANE RIBEIRO
 COSTA:05503225317
 5317 COSTA:05503225317

VIVIANE RIBEIRO COSTA
 Sócia - Administradora
 CPF: 055.032.253-17
 RG: 3.221.166 SSP/PI

CARLOS ROMAO SILVA Assinado de forma digital por CARLOS ROMAO SILVA DOS REMEDIOS:76089096334
 DOS REMEDIOS:76089096334

CARLOS ROMÃO SILVA DOS REMÉDIOS
 Contador Responsável
 CRC: 006332/O - PI
 CPF: 760.890.963-34
 RG: 1.537.162 SSP/PI

**REPÚBLICA FEDERATIVA DO BRASIL
CARTEIRA DE IDENTIDADE PROFISSIONAL
CONSELHO REGIONAL DE CONTABILIDADE
DO ESTADO DO PIAUÍ**

Categoria **CONTADOR** Nº Registro **PI-006332/O-0**

Nome **CARLOS ROMAO SILVA DOS REMÉDIOS**

Nascimento **02/11/1977** Nacionalidade **BRASILEIRA** Naturalidade **SANTA INES-MA**



Assinatura do Profissional



Filiação **MARINHO FELIPE DOS REMEDIOS
MARIA DE FATIMA SILVA**

CPF **760.890.963-34** Documento de Identificação **1.537162 SSP-PI**

Esta carteira tem fé pública como documento de identidade, nos termos do art. 18 do Decreto-Lei n.º 9.295/46, c/c art. 1º da Lei n.º 6.206/75.



Data de Registro **24/10/2003** Validado eletronicamente pelo Conselho Federal de Contabilidade
Código de Validação: **BD8080**

VALIDA EM TODO O TERRITÓRIO NACIONAL

**REPÚBLICA FEDERATIVA DO BRASIL
CARTEIRA DE IDENTIDADE PROFISSIONAL
CONSELHO REGIONAL DE CONTABILIDADE
DO ESTADO DO PIAUÍ**



Aproxime um leitor de QR Code para validar ou acesse o endereço:
<https://sistemas.cfc.org.br/validacao/profissional/cpf/76089096334/codigo/BD8080>

**CONSELHO REGIONAL DE CONTABILIDADE DO ESTADO DO PIAUÍ
CERTIDÃO NEGATIVA DE DÉBITOS PROFISSIONAL**

O **CONSELHO REGIONAL DE CONTABILIDADE DO ESTADO DO PIAUÍ** certifica que o(a) profissional identificado(a) no presente documento encontra-se em dia com seus débitos perante o CRC.

IDENTIFICAÇÃO DO REGISTRO

NOME..... : CARLOS ROMAO SILVA DOS REMÉDIOS
REGISTRO..... : PI-006332/O-0
CATEGORIA..... : CONTADOR
CPF..... : ***.890.963-**

A presente CERTIDÃO não quita nem invalida quaisquer débitos ou infrações que posteriormente, venham a ser apurados pelo CRCPI contra o referido registro.

A falsificação deste documento constitui-se em crime previsto no Código Penal Brasileiro, sujeitando o autor à respectiva ação penal.

Emissão: PIAUÍ, 04/05/2024 as 10:55:19.

Válido até: 02/08/2024.

Código de Controle: 664453.

Para verificar a autenticidade deste documento consulte o site do CRCPI.



	PEDREIRAS/MA	
Proc.	2503003/202	4
FLS.	2725	
Rub.		2

**CONSELHO REGIONAL DE CONTABILIDADE DO ESTADO DO PIAUÍ
CERTIDÃO DE HABILITAÇÃO PROFISSIONAL**

O CONSELHO REGIONAL DE CONTABILIDADE DO ESTADO DO PIAUÍ certifica que o(a) profissional identificado(a) no presente documento encontra-se habilitado para o exercício da profissão contábil.

IDENTIFICAÇÃO DO REGISTRO

NOME.....	: CARLOS ROMAO SILVA DOS REMÉDIOS
REGISTRO.....	: PI-006332/O-0
CATEGORIA.....	: CONTADOR
CPF.....	: ***.890.963-**

A falsificação deste documento constitui-se em crime previsto no Código Penal Brasileiro, sujeitando o autor à respectiva ação penal.

Emissão: PIAUÍ, 08/05/2024 as 09:49:13.
Válido até: 06/08/2024.
Código de Controle: 427721.

Para verificar a autenticidade deste documento consulte o site do CRCPI.

PEDREIRAS/MA 4
Proc. 2003003/202
FLS. 2726
Rub. ----- 2



CONSELHO REGIONAL DE CONTABILIDADE DO PIAUÍ

CERTIDÃO DE REGULARIDADE PROFISSIONAL

O **CONSELHO REGIONAL DE CONTABILIDADE DO PIAUÍ** CERTIFICA que o profissional identificado no presente documento encontra-se em situação **REGULAR** neste Regional, apto ao exercício da atividade contábil nesta data, de acordo com as suas prerrogativas profissionais, conforme estabelecido no art. 25 e 26 do Decreto-Lei n.º 9.295/46.

Informamos que a presente certidão não quita nem invalida quaisquer débitos ou infrações que, posteriormente, venham a ser apurados contra o titular deste registro, bem como não atesta a regularidade dos trabalhos técnicos elaborados pelo profissional da Contabilidade.

	CONSELHO REGIONAL DE CONTABILIDADE - PI Certidão n.º: PI/2024/00003210 Nome: CARLOS ROMAO SILVA DOS REMÉDIOS CPF: 760.890.963-34 CRC/UF n.º PI-006332/O Categoria: CONTADOR Validade: 25/09/2024 Finalidade: OUTRAS
--	---

Confirme a existência deste documento na página www.crcpi.org.br, mediante número de controle a seguir:

CPF : 760.890.963-34 Controle : 1420.2675.3302.3616

PEDREIRAS/MA	
Proc.	2024/002202 4
FLS.	227
Rub.	2



CONSELHO REGIONAL DE CONTABILIDADE DO PIAUÍ

CERTIDÃO DE REGULARIDADE PROFISSIONAL

O **CONSELHO REGIONAL DE CONTABILIDADE DO PIAUÍ** CERTIFICA que o profissional identificado no presente documento encontra-se em situação **REGULAR** neste Regional, apto ao exercício da atividade contábil nesta data, de acordo com as suas prerrogativas profissionais, conforme estabelecido no art. 25 e 26 do Decreto-Lei n.º 9.295/46.

Informamos que a presente certidão não quita nem invalida quaisquer débitos ou infrações que, posteriormente, venham a ser apurados contra o titular deste registro, bem como não atesta a regularidade dos trabalhos técnicos elaborados pelo profissional da Contabilidade.



CONSELHO REGIONAL DE CONTABILIDADE - PI

Certidão n.º: PI/2024/00003213
Nome: CARLOS ROMAO SILVA DOS REMÉDIOS CPF: 760.890.963-34
CRC/UF n.º PI-006332/O Categoria: CONTADOR
Validade: 25/09/2024
Finalidade: LIVRO DIÁRIO

Confirme a existência deste documento na página www.crcpi.org.br, mediante número de controle a seguir:

CPF : 760.890.963-34 Controle : 4201.5142.5770.6084

PEDREIRAS/MA
Proc. 2503003/202 21
FLS. 2728
Rub. _____

**CONSELHO REGIONAL DE CONTABILIDADE DO PIAUÍ****CERTIDÃO DE REGULARIDADE PROFISSIONAL**

O **CONSELHO REGIONAL DE CONTABILIDADE DO PIAUÍ** CERTIFICA que o profissional identificado no presente documento encontra-se em situação **REGULAR** neste Regional, apto ao exercício da atividade contábil nesta data, de acordo com as suas prerrogativas profissionais, conforme estabelecido no art. 25 e 26 do Decreto-Lei n.º 9.295/46.

Informamos que a presente certidão não quita nem invalida quaisquer débitos ou infrações que, posteriormente, venham a ser apurados contra o titular deste registro, bem como não atesta a regularidade dos trabalhos técnicos elaborados pelo profissional da Contabilidade.

**CONSELHO REGIONAL DE CONTABILIDADE - PI**

Certidão n.º: PI/2024/00003211
Nome: CARLOS ROMAO SILVA DOS REMÉDIOS CPF: 760.890.963-34
CRC/UF n.º PI-006332/O Categoria: CONTADOR
Validade: 25/09/2024
Finalidade: EDITAIS DE LICITAÇÃO

Confirme a existência deste documento na página www.crcpi.org.br, mediante número de controle a seguir:

CPF : 760.890.963-34 Controle : 2595.3223.3850.4164

PEDREIRAS/MA
Proc. 2503002/2024
FLS. 2729
Rub. _____



CONSELHO REGIONAL DE CONTABILIDADE DO PIAUÍ

CERTIDÃO DE REGULARIDADE PROFISSIONAL

O **CONSELHO REGIONAL DE CONTABILIDADE DO PIAUÍ** CERTIFICA que o profissional identificado no presente documento encontra-se em situação **REGULAR** neste Regional, apto ao exercício da atividade contábil nesta data, de acordo com as suas prerrogativas profissionais, conforme estabelecido no art. 25 e 26 do Decreto-Lei n.º 9.295/46.

Informamos que a presente certidão não quita nem invalida quaisquer débitos ou infrações que, posteriormente, venham a ser apurados contra o titular deste registro, bem como não atesta a regularidade dos trabalhos técnicos elaborados pelo profissional da Contabilidade.



CONSELHO REGIONAL DE CONTABILIDADE - PI

Certidão n.º: PI/2024/00003212
Nome: CARLOS ROMAO SILVA DOS REMÉDIOS CPF: 760.890.963-34
CRC/UF n.º PI-006332/O Categoria: CONTADOR
Validade: 25/09/2024
Finalidade: BALANÇO PATRIMONIAL, REGISTRADO NA JUNTA COMERCIAL

Confirme a existência deste documento na página www.crcpi.org.br, mediante número de controle a seguir:

CPF : 760.890.963-34 Controle : 1944.2199.2513.2826



ESTADO DO PIAUÍ

PREFEITURA MUNICIPAL DE UNIÃO
SECRETARIA MUNICIPAL DE EDUCAÇÃO-SEMED
CNPJ:06.553.606/0001-30

PEDREIRAS/MA
Proc. 1303003/202
FLS. 2230
Rub. _____

ATESTADO DE CAPACIDADE TÉCNICA

Atestamos para os devidos fins, que a empresa V.R. COSTA-EPP, inscrita no CNPJ sob o número 21.111.336/0001-00, localizado na Estrada da Fazenda Soares KM 02, S/N, Povoado Boa Fé, CEP N° 64.099-899, Área Rural de Teresina- PI, Cidade: TERESINA UF-PI, forneceu para a Prefeitura Municipal de União-PI, no período de 01 de Março de 2018 a 31 de Dezembro de 2018 os itens descritos na Tabela abaixo, conforme Contrato n.º 022/2018, oriundo do(a) PREGÃO PRESENCIAL SRP n.º 074/2017 e Processo Administrativo n.º 001.0003985/2017, cujo objeto era contratação de empresa especializada para aquisição de carteiras e cadeiras escolares para atender as necessidades da Secretaria Municipal de Educação e Cultura e Desporto em suas unidades educacionais vinculada a Prefeitura de União – PI.

LOTE 1- CARTEIRAS E CADEIRAS ESCOLARES

EM	DESCRIÇÃO	UND	QUANT
1	CADEIRA ESCOLAR, ASSENTO E ENCOSTO EM COMPENSADO FORMICADO E PRANCHETA FRONTAL REVESTIDA EM FORMINGPLASTICO, COM PORTA LIVRO. ESTRUTURA PRETA OU CINZA. REFERENCIA: 500X700X800MM NAS CORES: VERDE, VERMELHO	UND	300
4	COJUNTO ELOPLAX INFANTIL MESA - 680 X 590 X 560mm CADEIRA - 395 X 355 X 305mm ESTRUTURA EM AÇO. TAMPO EM RESINA ABS. ASSENTO, ENCOSTO E PORTA LIVRO EM POLIPROPILENO. CORES: VERDE, VERMELHO	UND	1000
5	COJUNTO RETANGULAR INFANTIL MESA - 680 X 590 X 560mm CADEIRA - 395 X 355 X 305mm ESTRUTURA EM AÇO. TAMPO EM RESINA ABS. ASSENTO, ENCOSTO E PORTA LIVRO EM POLIPROPILENO. CORES: VERDE, VERMELHO.	UND	800
6	CONJUNTO ELOPLAX JUVENIL MESA - 680X650X560MM CADEIRA - 395X385X345MM ESTRUTURA EM AÇO. TAMPO EM RESINA ABS. ASSENTO, ENCOSTO E PORTA LIVRO EM POLIPROPILENO. CORES; VERDE, VERMELHO.	UND	700
7	CONJUNTO ELOTOY CADEIRA - 330X350X320MM MESA - 620X590X465MM CADEIRA COM ESTRUTURA EM AÇO. TAMPO EM RESINA ABS. DEMAIS PEÇAS PLÁSTICAS EM RESINA TERMOPLÁSTICA.	UND	500
8	CONJUNTO RETANGULAR JUVENIL MESA - 680X650X560MM CADEIRA - 395X385X345MM ESTRUTURA EM AÇO. TAMPO EM RESINA ABS. ASSENTO, ENCOSTO E PORTA LIVRO EM POLIPROPILENO. CORES: VERDE, VERMELHO.	UND	700

O fornecimento ocorreu de forma satisfatória, a empresa cumpriu fielmente com suas obrigações, nada constando que a desabone técnica e comercialmente.

União - PI, 17 de Janeiro de 2019

Marcone Martins da Silva
Marcone Martins da Silva
União - Piauí

Secretário Municipal de Educação de União-PI

PMU-Praça Barão de Gurgueia, nº 433, Centro – União – PI
CEP: 64.120-000 FONE: (86)3265-2403 (86)99907-2482
CNPJ: 06.553.606/0001-30
E-mail: uniocopl2017@GMAIL.COM



RECEBEMOS DE V R COSTA OS PRODUTOS / SERVIÇOS CONSTANTES DA NOTA FISCAL INDICADO AO LADO		NF-e
DATA DE RECEBIMENTO	IDENTIFICAÇÃO E ASSINATURA DO RECEBEDOR	Nº 000000584 PEDREIRAS/MA SÉRIE 001 202

IDENTIFICAÇÃO DO EMITENTE V R COSTA ESTRADA DA FEZENDA SOARES K02 POVOADO BOA FE, SN - ZONA RURAL - CEP:64099-899 - TERESINA PI - PI TEL: (86)3225-2252	DANFE DOCUMENTO AUXILIAR DA NOTA FISCAL ELETRÔNICA 0 - ENTRADA 1 - SAÍDA Nº 000000584 FL. 1 / 1 SÉRIE 001	 CHAVE DE ACESSO 2218 0821 1113 3600 0100 5500 1000 0005 8410 0000 5845 Consulta de autenticidade no portal nacional da NF-e www.nfe.fazenda.gov.br/portal ou no site da Sefaz Autorizadora
NATUREZA DE OPERAÇÃO VENDA DE PRODUCAO DO ESTABELECIMENTO	PROTOCOLO DE AUTORIZAÇÃO DE USO 322180015471908 22/08/2018 10:33:04	
INSCRIÇÃO ESTADUAL 195467787	INSCRIÇÃO ESTADUAL DO SUBST. TRIB.	CNPJ 21.111.336/0001-00

DESTINATÁRIO / REMETENTE NOME RAZÃO SOCIAL 112 - SECRET MUNIC DE EDUC E CULTURA DE UNIAO		CNPJ / CPF 06.553.606/0005-64	DATA DA EMISSÃO 22/08/2018
ENDEREÇO RUA DAVID CALDAS S/N. -		BAIRRO / DISTRITO CENTRO	CEP 64120-000
MUNICÍPIO UNIAO PI	TELEF. / FAX (86)3265-1336	UF PI	INSCRIÇÃO ESTADUAL

CÁLCULO DO IMPOSTO						
BASE DE CÁLCULO DO ICMS	VALOR DO ICMS	BASE CÁLC. ICMS SUBST.	VALOR DO ICMS SUBST.	VALOR APROX. DOS TRIBUTOS	VALOR TOTAL DOS PRODUTOS	
81.025,00	14.584,50	0,00	0,00	14.584,50	81.025,00	
VALOR DO FRETE	VALOR DO SEGURO	DESCONTO	OUTRAS DLSP. ACESS.	VALOR DO IPI	VALOR TOTAL DA NOTA	
0,00	0,00	0,00	0,00	0,00	81.025,00	

TRANSPORTADOR / VOLUMES TRANSPORTADOS RAZÃO SOCIAL		FRUITE POR CONTA 0 - EMITENTE	CÓDIGO ANIT	PLACA DO VEÍCULO	UF	CNPJ / CPF
ENDEREÇO		MUNICÍPIO		UF	INSCRIÇÃO ESTADUAL	
QUANTIDADE	ESPÉCIE	MARCA	NUMERAÇÃO	PESO BRUTO	PESO LÍQUIDO	

DADOS DO PRODUTO / SERVIÇOS													
CÓDIGO DO PROD. / SERV.	DESCRIÇÃO DO PRODUTO / SERVIÇO	NCM / SH	CST	CFOP	UNID.	QD. ANT.	VALOR UNITÁRIO	VALOR DESCONTO	VALOR LÍQUIDO	BASE CÁLC. ICMS	VALOR ICMS	VALOR IPI	ALÍQUOTAS ICMS IPT
CJ04	CONJ ELOPLAX MESA MD680X590X580 CAD MD395X355X305	94036000	000	5101	UN.	350,000	231,500	0,00	81.025,00	81.025,00	14.584,50	0,00	18,00 0,00

PEDREIRAS/MA
Proc. 2583003/2024
FLS. 2731
Rub. _____

DADOS ADICIONAIS INFORMAÇÕES COMPLEMENTARES Software Net Use Licenciado para Empresa: V R COSTA CNPJ: 21111336000100 Vendedor : 1/LOJA Ponto Ref.: Observacao_: MATERIAL CONFORME CONTRATO N 0022/2018 NOTA DE EMPENHO N 809001/2018 DADOS BANCARIOS BANCO DO BRASIL CONTA CORRENTE 35 407-4 AGENCIA 3506-8 Mensagem_:	RESERVADO AO FISCO
---	--------------------

RECEBEMOS DE V R COSTA OS PRODUTOS E SERVIÇOS CONSTANTES DA NOTA FISCAL INDICADO AO LADO		NF-e Nº 00000585 SÉRIE 001
EMISSÃO: 23/08/2018 - DEST. / RÊM.: 112 - SECRET MUNIC DE EDUC E CULTURA DE UNIAO - VALOR TOTAL: R\$ 57.875,00		
DATA DE RECEBIMENTO	IDENTIFICAÇÃO E ASSINATURA DO RECEBEDOR	

IDENTIFICAÇÃO DO EMITENTE		DANFE DOCUMENTO AUXILIAR DA NOTA FISCAL ELETRÔNICA 0 - ENTRADA 1 - SAÍDA Nº 00000585 fl. 1 / 1 SÉRIE 001	
V R COSTA ESTRADA DA FEZENDA SOARES K02 POVOADO BOA FE, SN - ZONA RURAL - CEP:64099-899 - TERESINA PI - PI TEL: (86)3225-2252			
NATUREZA DA OPERAÇÃO		PROTOCOLO DE AUTORIZAÇÃO DE USO	
VENDA DE PRODUÇÃO DO ESTABELECIMENTO		322180015564537 23/08/2018 16:27:50	
INSCRIÇÃO ESTADUAL	INSCRIÇÃO ESTADUAL DO SUBST. TRIB.	CNPJ / CPF	
195467787		21.111.336/0001-00	

DESTINATÁRIO / REMETENTE		CNPJ / CPF	DATA DA EMISSÃO
NOME / RAZÃO SOCIAL		06.553.606/0005-64	23/08/2018
112 - SECRET MUNIC DE EDUC E CULTURA DE UNIAO			
ENDEREÇO	BAIRRO / DISTRITO	CEP	DATA SAÍDA / ENTRADA
RUA DAVID CALDAS S/N, -	CENTRO	64120-000	
MUNICÍPIO	FONE / FAX	UF	INSCRIÇÃO ESTADUAL
UNIAO PI	(86)3265-1336	PI	
			HORA DA SAÍDA

CÁLCULO DO IMPOSTO					
BASE DE CÁLCULO DO ICMS	VALOR DO ICMS	BASE CALC. ICMS SUBST.	VALOR DO ICMS SUBST.	VALOR APROX. DOS TRIBUTOS	VALOR TOTAL DOS PRODUTOS
57.875,00	10.417,50	0,00	0,00	10.417,50	57.875,00
VALOR DO FRETE	VALOR DO SEGURO	DESCONTO	OUTRAS DESP. ACESS.	VALOR DO IPI	VALOR TOTAL DA NOTA
0,00	0,00	0,00	0,00	0,00	57.875,00

TRANSPORTADOR / VOLUMES TRANSPORTADOS		FRUÍVEL POR CONTA	CÓDIGO ANTT	PLACA DO VEÍCULO	UF	CNPJ / CPF
RAZÃO SOCIAL		0 - REMETENTE				
ENDEREÇO		MUNICÍPIO		UF	INSCRIÇÃO ESTADUAL	
QUANTIDADE	ESPECIE	MARCA	NUMERAÇÃO	PESO BRUTO	PESO LÍQUIDO	

DADOS DO PRODUTO / SERVIÇOS													
CÓDIGO DO PROD. / SERV.	DESCRIÇÃO DO PRODUTO / SERVIÇO	NCM / SH	CST	CEP	UNID.	QUANT.	VALOR UNITÁRIO	VALOR DESCONTO	VALOR LÍQUIDO	BASE CÁLC. ICMS	VALOR ICMS	VALOR IPI	ALÍQUOTAS ICMS - IPI
CJ04	CONJ ELOPLAX MESA MD680X590X580 CAD MD395X355X305	94036000	000	5101	UN.	250,000	231,500	0,00	57.875,00	57.875,00	10.417,50	0,00	18,00 - 0,00

PEDREIRAS/MA
Proc. 2503003/202 21
FLS. 2732
Rub. _____ 8

DADOS ADICIONAIS INFORMAÇÕES COMPLEMENTARES Software Net Use Licenciado para Empresa: V R COSTA CNPJ: 21111336000100 Vendedor: 1/LOJA Ponto Ref: Observação: MATERIAL CONFORME CONTRATO N 0022/2018 NOTA DE EMPENHO N 809001/2018 DADOS PARA DEPOSITO BANCO DO BRASIL CONTA CORRENTE 35 407-4 AGENCIA 3506-8 Mensagem:	RESERVADO AO FISCO
--	--------------------

RECEBEMOS DE V R COSTA OS PRODUTOS /SERVIÇOS CONSTANTES DA NOTA FISCAL INDICADO AO LADO		NF-e Nº 000000547 SÉRIE 001
EMISSÃO: 15/06/2018 - DEST./REM.: 112 - SECRET MUNIC DE EDUC E CULTURA DE UNIAO - VALOR TOTAL: R\$ 98.400,00		
DATA DE RECEBIMENTO	IDENTIFICAÇÃO E ASSINATURA DO RECEBEDOR	

IDENTIFICAÇÃO DO EMITENTE		DANFE DOCUMENTO AUXILIAR DA NOTA FISCAL ELETRÔNICA 0 - ENTRADA 1 1 - SAÍDA Nº 000000547 fl. 1 / 1 SÉRIE 001	 CHAVE DE ACESSO 2218 0621 1113 3600 0100 5500 1000 0005 4710 0000 5470 Consulta de autenticidade no portal nacional da NF-e www.nfe.fazenda.gov.br/portal ou no site da Sefaz Autorizadora
V R COSTA ESTRADA DA FEZENDA SOARES K02 POVOADO BOA FE, SN - ZONA RURAL - CEP:64099-899 - TERESINA PI - PI TEL: (86)3225-2252			
NATUREZA DE OPERAÇÃO		PROTOCOLO DE AUTORIZAÇÃO DE USO	
VENDA DE PRODUÇÃO DO ESTABELECIMENTO		322180012047651 15/06/2018 15:49:45	
INSCRIÇÃO ESTADUAL	INSCRIÇÃO ESTADUAL DO SUBST. TRIB.	CNPJ / CPF	
195467787		21.111.336/0001-00	

DESTINATÁRIO / REMETENTE		CNPJ / CPF	DATA DA EMISSÃO
NOME / RAZÃO SOCIAL		06.553.606/0005-64	15/06/2018
112 - SECRET MUNIC DE EDUC E CULTURA DE UNIAO			
ENDEREÇO	BAIRRO / DISTRITO	CEP	DATA SAÍDA / ENTRADA
RUA DAVID CALDAS S/N, -	CENTRO	64120-000	
MUNICÍPIO	FONE. / FAX	UF	INSCRIÇÃO ESTADUAL
UNIAO PI	(86)3265-1336	PI	

CÁLCULO DO IMPOSTO						
BASE DE CÁLCULO DO ICMS	VALOR DO ICMS	BASE CÁLC. ICMS SUBST.	VALOR DO ICMS SUBST.	VALOR APROX. DOS TRIBUTOS	VALOR TOTAL DOS PRODUTOS	
98.400,00	17.712,00	0,00	0,00	17.712,00	98.400,00	
VALOR DO FRETE	VALOR DO SEGURO	DESCONTO	OUTRAS DESP. ACESS.	VALOR DO IPI	VALOR TOTAL DA NOTA	
0,00	0,00	0,00	0,00	0,00	98.400,00	

TRANSPORTADOR / VOLUMES TRANSPORTADOS		FRETE POR CONTA	CÓDIGO ANTT	PLACA DO VEÍCULO	UF	CNPJ / CPF
RAZÃO SOCIAL		0 - EMITENTE				
ENDEREÇO		MUNICÍPIO		UF	INSCRIÇÃO ESTADUAL	
QUANTIDADE	ESPÉCIE	MARCA	NUMERAÇÃO	PESO BRUTO	PESO LÍQUIDO	

DADOS DO PRODUTO / SERVIÇOS													
CÓDIGO DO PROD. / SERV.	DESCRIÇÃO DO PRODUTO / SERVIÇO	NCM / SH	CST	CFOP	UNID.	QUANT.	VALOR UNITÁRIO	VALOR DESCONTO	VALOR LÍQUIDO	RATE CÁLC ICMS	VALOR ICMS	VALOR IPI	ALÍQUOTAS ICMS IPI
CJ04	CONJ ELOPLAX JUV MESA 680X650X560 CAD 395X385X345	94036000	000	5101	UN.	400,000	246,000	0,00	98.400,00	98.400,00	17.712,00	0,00	18,00 0,00

PEDREIRAS/MA
Proc. 2503003 / 2024
FLS. 233
Rub. _____

DADOS ADICIONAIS	RESERVADO AO FISCO
INFORMAÇÕES COMPLEMENTARES Software Net Use Licenciado para Empresa: V R COSTA CNPJ: 21111336000100 Vendedor : 1/LOJA Ponto Ref.: Observação: MATERIAL CONFORME CONTRATO N 0022/2018 NOTA DE EMPENHO N 309004/2018 DADOS PARA DEPOSITO BANCO DO BRASIL CONTA CORRENTE 35 407-4 AGENCIA 3506-8 Mensagem:	

RECEBEMOS DE V R COSTA OS PRODUTOS / SERVIÇOS CONSTANTES DA NOTA FISCAL INDICADO AO LADO EMISSÃO: 27/06/2018 - DEST. / REM.: 112 - SECRET MUNIC DE EDUC E CULTURA DE UNIAO - VALOR TOTAL: R\$ 57.514,00		NF-c Nº 000000558 SÉRIE 001
DATA DE RECEBIMENTO	IDENTIFICAÇÃO E ASSINATURA DO RECEBEDOR	

IDENTIFICAÇÃO DO EMITENTE V R COSTA ESTRADA DA FEZENDA SOARES K02 POVOADO BOA FE, SN - ZONA RURAL - CEP:64099-899 - TERESINA PI - PI TEL: (86)3225-2252	DANFE DOCUMENTO AUXILIAR DA NOTA FISCAL ELETRÔNICA 0 - ENTRADA 1 - SAÍDA Nº 000000558 fl. 1 / 1 SÉRIE 001	
		CHAVE DE ACESSO 2218 0621 1113 3600 0100 5500 1000 0005 5810 0000 5589 Consulta de autenticidade no portal nacional da NF-e www.nfe.fazenda.gov.br/portal ou no site da Sefaz Autorizadora
NATUREZA DE OPERAÇÃO VENDA DE PRODUÇÃO DO ESTABELECIMENTO		PROTOCOLO DE AUTORIZAÇÃO DE USO 322180012602006 27/06/2018 09:09:18
INSCRIÇÃO ESTADUAL 195467787	INSCRIÇÃO ESTADUAL DO SUBST. TRIB.	CNPJ / CPF 21.111.336/0001-00

DESTINATÁRIO / REMETENTE NOME / RAZÃO SOCIAL 112 - SECRET MUNIC DE EDUC E CULTURA DE UNIAO		CNPJ / CPF 06.553.606/0005-64	DATA DA EMISSÃO 27/06/2018
ENDEREÇO RUA DAVID CALDAS S/N, -		BAIRRO / DISTRITO CENTRO	CEP 64120-000
MUNICÍPIO UNIAO PI	FONE / FAX (86)3265-1336	UF PI	INSCRIÇÃO ESTADUAL
			HORA DA SAÍDA

CÁLCULO DO IMPOSTO					
BASE DE CÁLCULO DO ICMS	VALOR DO ICMS	BASE CÁLC. ICMS SUBST.	VALOR DO ICMS SUBST.	VALOR APROX. DOS TRIBUTOS	VALOR TOTAL DOS PRODUTOS
57.514,00	10.352,52	0,00	0,00	10.352,52	57.514,00
VALOR DO FRETE	VALOR DO SEGURO	DESCONTO	OUTRAS DESP. ACESS.	VALOR DO IPI	VALOR TOTAL DA NOTA
0,00	0,00	0,00	0,00	0,00	57.514,00

TRANSPORTADOR / VOLUMES TRANSPORTADOS RAZÃO SOCIAL		FRFUTL POR CONTA 0 - EMITENTE	CÓDIGO ANTT	PLACA DO VEÍCULO	UF	CNPJ / CPF
ENDEREÇO		MUNICÍPIO		UF	INSCRIÇÃO ESTADUAL	
QUANTIDADE	ESPÉCIE	MARCA	NUMERAÇÃO	PESO BRUTO	PESO LÍQUIDO	

DADOS DO PRODUTO / SERVIÇOS														
CÓDIGO DO PROD. / SERV.	DESCRIÇÃO DO PRODUTO / SERVIÇO	NCM / SH	CST	CFOP	UNID.	QUANT.	VALOR UNITÁRIO	VALOR DESCONTO	VALOR LÍQUIDO	BASE CÁLC. ICMS	VALOR I.C.M.S.	VALOR IPI	ALÍQUOTAS ICMS	IPÍ
CU001	CARTEIRA ESCOLAR ASSENT E ENCOST E PRANCHETA FORMI	94016900	000	5101	UN.	300,000	110,000	0,00	33.000,00	33.000,00	5.940,00	0,00	18,00	0,00
CJ02	CONJ RETANG JUVENI MESA680X650X560 CAD395X385X345M	94036000	000	5101	UN.	103,000	238,000	0,00	24.514,00	24.514,00	4.412,52	0,00	18,00	0,00

PEDREIRAS/MA
Proc. 250.202/202 2
FLS. 2734
Rub. _____ e

DADOS ADICIONAIS INFORMAÇÕES COMPLEMENTARES Software Net Use Licenciado para Empresa: V R COSTA CNPJ: 21111336000100 Vendedor : 1/LOJA Ponto Ref: Observação: MATERIAL CONFORME CONTRATO 0022/2018 DADOS PARA DEPOSITO BANCO DO BRASIL CONTA CORRENTE 35 407-4 AGENCIA 3506-8 Mensagem_	RESERVADO AO FISCO
---	--------------------

RECEBEMOS DE V R COSTA OS PRODUTOS / SERVIÇOS CONSTANTES DA NOTA FISCAL INDICADO AO LADO EMIÇÃO: 24/05/2018 - DEST. / REM.: 112 - SECRET MUNIC DE EDUC E CULTURA DE UNIAO - VALOR TOTAL: R\$ 88.000,00		NF-e Nº 000000531 SÉRIE 001
DATA DE RECEBIMENTO	IDENTIFICAÇÃO E ASSINATURA DO RECEBEDOR	

IDENTIFICAÇÃO DO EMITENTE V R COSTA ESTRADA DA FEZENDA SOARES K02 POVOADO BOA FE, SN - ZONA RURAL - CEP:64099-899 - TERESINA PI - PI TEL: (86)3225-2252		DANFE DOCUMENTO AUXILIAR DA NOTA FISCAL ELETRÔNICA 0 - ENTRADA 1 - SAÍDA Nº 000000531 fl. 1 / 1 SÉRIE 001		 CHAVE DE ACESSO 2218 0521 1113 3600 0100 5500 1000 0005 3110 0000 5310 Consulta de autenticidade no portal nacional da NF-e www.nfe.fazenda.gov.br/portal ou no site da Sefaz Autorizadora	
NATUREZA DE OPERAÇÃO VENDA DE PRODUCAO DO ESTABELECIMENTO		PROTOCOLO DE AUTORIZAÇÃO DE USO 322180010928978 24/05/2018 08:54:14			
INSCRIÇÃO ESTADUAL 195467787	INSCRIÇÃO ESTADUAL DO SUBST. TRIB.		CNPJ / CPF 21.111.336/0001-00		

DESTINATÁRIO / REMETENTE NOME / RAZÃO SOCIAL 112 - SECRET MUNIC DE EDUC E CULTURA DE UNIAO		CNPJ / CPF 06.553.606/0005-64	DATA DA EMISSÃO 24/05/2018
ENDEREÇO RUA DAVID CALDAS S/N, -		BAIRRO / DISTRITO CENTRO	CEP 64120-000
MUNICÍPIO UNIAO PI	FONE / FAX (86)3265-1336	UF PI	INSCRIÇÃO ESTADUAL HORA DA SAÍDA

CÁLCULO DO IMPOSTO					
BASE DE CÁLCULO DO ICMS 88.000,00	VALOR DO ICMS 15.840,00	BASE CÁLC. ICMS SUBST. 0,00	VALOR DO ICMS SUBST. 0,00	VALOR APROX. DOS TRIBUTOS 15.840,00	VALOR TOTAL DOS PRODUTOS 88.000,00
VALOR DO FRETE 0,00	VALOR DO SEGURO 0,00	DESCONTO 0,00	OUTRAS DESP. ACESS. 0,00	VALOR DO IPI 0,00	VALOR TOTAL DA NOTA 88.000,00

TRANSPORTADOR / VOLUMES TRANSPORTADOS RAZÃO SOCIAL		FRETE POR CONTA 0 - EMITENTE	CÓDIGO ANTT	PLACA DO VEÍCULO	UF	CNPJ / CPF
ENDEREÇO		MUNICÍPIO		UF	INSCRIÇÃO ESTADUAL	
QUANTIDADE	ESPÉCIE	MARCA	NUMERAÇÃO	PESO BRUTO	PESO LÍQUIDO	

DADOS DO PRODUTO / SERVIÇOS														
CÓDIGO DO PROD. / SERV.	DESCRIÇÃO DO PRODUTO / SERVIÇO	NCM / SH	CST	CFOP	UNID.	QUANT.	VALOR UNITÁRIO	VALOR TOTAL	DESCONTO	BASE CÁLC. ICMS	VALOR I.C.M.S.	VALOR I.P.I.	ALÍQUOTAS ICMS	ALÍQUOTAS IPI
CJ02	CONJ RETANG INFANT MESA680X590X560 CAD395X355X305M	94036000	000	5101	UN.	400,000	220,000	88.000,00	0,00	88.000,00	15.840,00	0,00	18,00	0,00

PEDREIRAS/MA
Proc. 2503003/202 4
FLS. 2935
Rub. _____

DADOS ADICIONAIS INFORMAÇÕES COMPLEMENTARES Software Net Use Licenciado para Empresa: V R COSTA CNPJ: 21111336000100 Vendedor : 1/LOJA Ponto Ref.: Observação : MATERIAL CONFORME CONTRATO N 0022/2018 NOTA DE EMPENHO 309004/2018 Mensagem_:	RESERVADO AO FISCO
---	--------------------



ESTADO DO PIAUÍ

PREFEITURA MUNICIPAL DE UNIÃO

CNPJ: 06.553.606/0001-30

COMISSÃO PERMANENTE DE LICITAÇÃO - CPL

Processo Administrativo nº 001.0003985/2017 - Pregão Presencial SRP Nº 0074/2017

PEDREIRAS/MA	
Proc. nº	2203003/2024
FLS.	2736
Rub.	

CONTRATO Nº 022/2018

SERVENTIA EXTRAJUDICIAL DO 1º OFÍCIO
TIMON - MARANHÃO
AUTENTICAÇÃO

Certifico e dou fé que o presente documento é cópia autêntica do original.

Jandaina Jaimes Carneiro e Silva
Jandaina Jaimes Carneiro e Silva
Escrivente

CONTRATO QUE ENTRE SI CELEBRAM O MUNICÍPIO DE UNIÃO-PI e A EMPRESA V R COSTA - EPP. Aquisição de Carteiras e Cadeiras Escolares para Atender as necessidades da Secretaria Municipal de Educação e Cultura e Desporto em suas Unidades Educacionais Vinculadas à Prefeitura de União-PI, destinados ao Município de União-PI, conforme especificações e demais exigências previstas neste edital e seus anexos.

Ao 01(primeiro) dia do mês de março do ano de dois mil e dezoito, de um lado, o MUNICÍPIO DE UNIÃO/PI, pessoa jurídica de direito público interno, Centro, C.N.P.J. nº 06.553.606/0001-30, através da **SECRETARIA MUNICIPAL DE EDUCAÇÃO**, com sede na Rua David Caldas, Centro, C.N.P.J. nº 06.553.606/0005-64, neste ato representada pelo Sr. MARCONE MARTINS DA SILVA, Secretário Municipal de Educação, nesta cidade, portador do CPF nº 911.690.973-91, no uso da competência que lhe foi atribuída regimentalmente, e, em sequência, designado simplesmente CONTRATANTE e, de outro lado a empresa V R COSTA - EPP, inscrita no C.N.P.J.(MF) sob o nº 21.111.336/0001-00, estabelecida na cidade de Teresina -PI, à Estrada da Fazenda Soares, km 02 S/N Povoado Boa Fé - Zona Rural, que apresentou os documentos exigidos por lei, neste ato representado por ANTONIO DA SILVA COSTA, e daqui por diante denominada simplesmente CONTRATADA, têm, entre si, justo e avençado e celebram, por força do presente instrumento, e em conformidade com o disposto na Lei nº 8.666/93, conforme especificações e demais exigências previstas neste edital e seus anexos, e da proposta da contratada, integrantes do procedimento licitatório em epígrafe, conforme estabelecido no Pregão Presencial para Sistema de Registro de Preço nº 074/2017 e Processo Administrativo nº 001.0003985/2017, observadas as disposições da Lei nº 10.520, de 17 de julho de 2002, publicada no D.O.U de 18 de julho de 2002, e alterações posteriores; pelos Decretos nº 3.555, de 08/08/2000, publicado no D.O.U de 09/08/2000, Lei Complementar 123, de 14 de dezembro de 2006 e subsidiariamente pela Lei nº 8.666/93, de 21/06/93, além do Decreto Municipal e mediante as seguintes cláusulas e condições:



Poder. Jud. n.º 10. T.ª.ª. Selo AUTENT. 023. OKUASU27ST9UB95. 01/02/2023 11:47:56, At.º 13. 1B. Total R\$ 6,82 Empl R\$ 5,44 FERC R\$ 0,15 FADEP R\$ 0,21 EMP R\$ 0,21 Consulte em https://selo.tjma.jus.br

SERVENTIA EXTRAJUDICIAL DO 1º OFÍCIO
Comarca de Timon - MA
Lugar de Brito Filho

CLÁUSULA PRIMEIRA – DO OBJETO

1.1 Contratação de empresa para Registro de Preço para Aquisição de Carteiras e Cadeiras Escolares para atender as necessidades da Secretaria Municipal de Educação e Cultura e Desporto em suas Unidades Educacionais Vinculadas à Prefeitura de União-PI, conforme especificações e demais exigências previstas neste edital e seus anexos, como se aqui estivessem transcritos.

1.2 A CONTRATADA fica obrigada a aceitar, nas mesmas condições contratuais os acréscimos ou supressões que se fizerem no objeto contratual até 25% (vinte e cinco por cento) do valor inicial atualizado, nos termos do artigo 65, § 1º, da Lei Federal nº 8.666/93 e suas alterações posteriores.

Parágrafo Único – A CONTRATADA executará os fornecimentos rigorosamente de acordo com os prazos e termos deste contrato e documentos dele integrantes.

CLÁUSULA SEGUNDA – CONDIÇÕES DE ENTREGA

1 Os materiais deverão ser entregues de acordo com as necessidades da SECRETARIA MUNICIPAL DE EDUCAÇÃO UNIÃO-PI.

1.1 A autorização de fornecimento será de inteira responsabilidade e iniciativa da SECRETARIA MUNICIPAL DE EDUCAÇÃO UNIÃO-PI, através da secretaria requisitante, cabendo à mesma todos os atos burocráticos indispensáveis a uma regular administração, em comum acordo com os vencedores deste certame, formalizando por intermédio de Nota de Empenho e simples Ordem de Fornecimento, quando a entrega for de uma só vez e não houver obrigações futuras ou, ainda, por Nota de Empenho e Contrato individual nas hipóteses que se fizerem necessárias cláusulas que possam resguardar direitos e obrigações futuras.

2. A contratada ficará obrigada a fazer a entrega do material quando requisitado no prazo máximo de 05(cinco) dias, contados a partir da emissão da Ordem de Fornecimento.

3. A entrega do objeto desta licitação deverá ser feita no local a ser indicado pela contratante, correndo por conta da Contratada as despesas de embalagem, seguros, transporte, tributos, encargos trabalhistas e previdenciários decorrentes do fornecimento e/ou substituições indicadas pela equipe ou pessoa designada para recebimento.

[Handwritten signatures]



ESTADO DO PIAUÍ
PREFEITURA MUNICIPAL DE UNIÃO

CNPJ: 06.553.606/0001-30
 COMISSÃO PERMANENTE DE LICITAÇÃO - CPL

Processo Administrativo nº 001 0003985/2017- Pregão Presencial SRP N° 0074/2017

PEDREIRAS/MA	
Proc. nº	2017/0074/2017
ELS	2239
Rub.	

4. O objeto desta licitação será recebido provisoriamente, caso se constate real necessidade, no local e endereço indicados pela contratante, para verificação da conformidade do objeto com as condições, especificações e exigências do edital.

5. Por ocasião da entrega, a Contratada deverá descrever no comprovante respectivo, a data, o nome, o cargo, a assinatura e o número do Registro Geral (RG) ou outro documento de identificação oficial do servidor do Contratante responsável pelo recebimento.

6. Constatadas irregularidades no objeto contratual, o Contratante poderá:

6.1 Se disser respeito à especificação, rejeitá-lo no todo ou em parte, determinando sua substituição ou rescindindo a contratação, sem prejuízo das penalidades cabíveis;

6.1.1. Na hipótese de substituição, a Contratada deverá fazê-la em conformidade com a indicação da Administração, no prazo máximo de 02(dois) dias, contados da notificação por escrito, mantido o preço inicialmente contratado;

6.2. Se disser respeito à diferença de quantidade ou de partes, determinar sua complementação ou rescindir a contratação, sem prejuízo das penalidades cabíveis;

6.2.1. Na hipótese de complementação, a Contratada deverá fazê-la em conformidade com a indicação do Contratante, no prazo máximo de 02 (dois) dias, contados da notificação por escrito, mantido o preço inicialmente contratado.

6.3. Outro prazo poderá ser acordado, desde que não reste prejuízos para a Administração.

7. O prazo de validade do(s) produto(s), deverá ser de no mínimo 75% do prazo total de validade previsto para o produto

7.1 O recebimento do objeto dar-se-á definitivamente uma vez verificado o atendimento integral da quantidade e das especificações contratadas, mediante Termo de Recebimento Definitivo ou Recibo, firmado pelo servidor responsável ou equipe designada.

8. O quantitativo dos produtos fixados Termo de Referência não obriga a Administração a adquirir o total estimado, não existindo direito adquirido quanto ao fornecimento integral das quantidades descritas.

9. O transporte dos materiais e equipamentos, até o local de entrega, desde a origem até o destino final, será providenciado pela CONTRATADA, às suas expensas e riscos, dentro de prazos e condições estabelecidas no Contrato.

10. Será de inteira responsabilidade da CONTRATADA quaisquer danos ou perdas ocorridas com os materiais durante o transporte, cabendo a este providenciar sua substituição sem quaisquer ônus para a PREFEITURA, não representando estas substituições razão para prorrogação dos prazos de fornecimento estabelecidos neste Contrato.

11. A CONTRATADA assume integral responsabilidade pela adoção de todas as medidas de segurança necessárias para a acomodação, carga, transporte e descarga dos materiais.

12. São de exclusiva responsabilidade da CONTRATADA e seus representantes, as sanções impostas pelas normas ambientais e por todos e quaisquer danos causados ao meio ambiente, em razão do defeito de embalagens e manuseio dos produtos transportados. A CONTRATADA será solidária e avaliada pelos serviços prestados no transporte, se responsabilizando pelo cumprimento das leis e regulamentos pertinentes à proteção do meio ambiente.

CLÁUSULA TERCEIRA – DO VALOR DO CONTRATO

1. O valor global do presente CONTRATO é de **R\$ 1.047.300,00 (Um Milhão, Quarenta e Sete Mil e Trezentos Reais)**, para todo o período de sua vigência, conforme valores expressos na proposta vencedora do lote I.

LOTE I – CARTEIRAS E CADEIRAS ESCOLARES.

ITEM	DESCRIÇÃO	UNID.	MARCA	QUANT.	VALOR UNIT. REGIST.	VALOR TOTAL

PROVENTIA EXTRAJUDICIAL DO 1º OFÍCIO
 TIMON - MARANHÃO
AUTENTICAÇÃO

Certifico e dou fé que o presente documento é cópia autêntica do original.

Jandaina Jansen Carneiro e Silva
 Jandaina Jansen Carneiro e Silva
 Escrevente

[Handwritten signatures]



Poder Judiciário TJMP
 AUTENTICAÇÃO
 01/02/2023 11:47:36 Rio 13.18 Total R\$ 6,02
 E-IMP R\$ 5,44 FERC R\$ 0,16 FDEP R\$ 0,21
 FEMP R\$ 0,21 Consulte em
<https://seio.tjma.jus.br>
 SERVENTIA EXTRAJUDICIAL DO 1º OFÍCIO
 COMARCA DE TIMON - MA
 Dr. Raimundo Lucas de Brito Filho
 Tabelião



ESTADO DO PIAUÍ

PREFEITURA MUNICIPAL DE UNIÃO

CNPJ: 06.553.606/0001-30
COMISSÃO PERMANENTE DE LICITAÇÃO - CPL

Processo Administrativo nº 001 0003985/2017- Pregão Presencial SRP N° 0074/2017

REDREIRAS/MA

Proc 230303/2024

FLS. 228

Rub

01	CADEIRA ESCOLAR, ASSENTO E ENCOSTO EM COMPENSADO FORMICADO E PRANCHETA FRONTAL REVESTIDA EM FORMINGPLASTICO, COM PORTA LIVRO. ESTRUTURA PRETA OU CINZA. REFERENCIA; 500X700X800MM NAS CORES: VERDE, VERMELHO.	UND	MIRANTE	300	110,00	R\$ 33.000,00
04	COJUNTO ELOPLAX INFANTIL MESA - 680 X 590 X 560mm CADEIRA - 395 X 355 X 305mm ESTRUTURA EM AÇO. TAMPO EM RESINA ABS. ASSENTO, ENCOSTO E PORTA LIVRO EM POLIPROPILENO. CORES: VERDE, VERMELHO.	UND	PLAX-METAL	1000	231,50	R\$ 231.500,00
05	COJUNTO RETANGULAR INFANTIL MESA - 680 X 590 X 560mm CADEIRA - 395 X 355 X 305mm ESTRUTURA EM AÇO. TAMPO EM RESINA ABS. ASSENTO, ENCOSTO E PORTA LIVRO EM POLIPROPILENO. CORES: VERDE, VERMELHO.	UND	MIRANTE	800	220,00	R\$ 176.000,00
06	CONJUNTO ELOPLAX JUVENIL MESA - 680X650X560MM CADEIRA - 395X385X345MM ESTRUTURA EM AÇOTAMPO EM RESINA ABS. ASSENTO, ENCOSTO E PORTA LIVRO EM POLIPROPILENO. CORES: VERDE, VERMELHO.	UND	PLAX-METAL	700	246,00	R\$ 172.200,00
07	CONJUNTO ELOTOY CADEIRA - 330X350X320MM MESA - 620X590X465MM CADEIRA COM ESTRUTURA EM AÇO. TAMPO EM RESINA ABS. DEMAIS PEÇAS PLÁSTICAS EM RESINA TERMOPLÁSTICA.	UND	PLAX-METAL	500	536,00	R\$ 268.000,00
08	CONJUNTO RETANGULAR JUVENIL MESA - 680X650X560MM CADEIRA - 395X385X345MM ESTRUTURA EM AÇOTAMPO EM RESINA ABS. ASSENTO, ENCOSTO E PORTA LIVRO EM POLIPROPILENO. CORES: VERDE, VERMELHO.	UND	PLAX-METAL	700	238,00	R\$ 166.600,00

Poder Judiciário TJMA - Seil.
AUTENTICAÇÃO EXTRAJUDICIAL DO 1º OFÍCIO
01/02/2023 11:47:36, Rio: 13,18, Total R\$ 6,82
Empl R\$ 5,44 FERC R\$ 0,16 FADEP R\$ 0,21
FENP R\$ 0,21 Consulte em
<https://seil.tjma.jus.br>

PROCURADORIA GERAL DO PIAUÍ
SERVENTIA EXTRAJUDICIAL DO 1º OFÍCIO
TIMON - MARANHÃO
Piauí - Maranhão
Câmara de Vereadores de Brito Fritto

SERVENTIA EXTRAJUDICIAL DO 1º OFÍCIO
TIMON - MARANHÃO
AUTENTICAÇÃO

Certifico e dou fé que o(s) documento(s) cópia autêntica do original.

Jandaina Jansen Carneiro e Silva
Jandaina Jansen Carneiro e Silva
Escrevente



ESTADO DO PIAUÍ

PREFEITURA MUNICIPAL DE UNIÃO

CNPJ: 06.553.606/0001-30

COMISSÃO PERMANENTE DE LICITAÇÃO - CPL

Processo Administrativo nº 001 0003985/2017 - Pregão Presencial SRP Nº 0974/2017

PEDREIRAS/MA
Proc. 2503003/202 4
FLS. 2339
Rub. 2

VERDE, VERMELHO.					
TOTAL					R\$ 1.047.300,00

CLÁUSULA QUARTA – DA DOTAÇÃO ORÇAMENTÁRIA

1 As despesas correrão por conta de recursos oriundos, conforme segue:

ELEMENTO DE DESPESA	PROJETO/ATIVIDADE	FONTE DE RECURSOS
4.4.90.52.00.00	2008;2017;2021;2023	110 e 001 (R.P)

CLÁUSULA QUINTA – DO PAGAMENTO E DA VIGÊNCIA

1 Para efeito de pagamento, a contratada encaminhará à PREFEITURA MUNICIPAL DE UNIÃO - PMU-PI, após o atendimento de cada pedido, requerimento solicitando o pagamento devidamente acompanhado da fatura/note fiscal devidamente atestada pelo setor requisitante e cópia da Nota de Empenho.

2 Os pagamentos serão efetuados no prazo máximo de até 30 (trinta) dias, contados da data de entrada do requerimento e fatura-recibo no protocolo do órgão/ente contratante, ou em outro prazo que poderá ficar ajustado com o contratante, inclusive quanto aos parcelamentos.

3 As notas fiscais/faturas que apresentarem incorreções serão devolvidas à contratada para as devidas correções.

4 Os pagamentos serão feitos através de cheque ou depósito bancário na conta corrente da contratada, que deverá indicar a instituição bancária, agência, localidade, conta corrente, para que seja feito o crédito correspondente. Estas informações devem constar da nota fiscal ou nota fiscal/fatura.

5 A contratada não receberá pagamento enquanto houver pendências de obrigações que tenham sido impostas em virtude de penalidades ou inadimplemento. Cessadas estas causas, os pagamentos serão retomados sem que haja qualquer direito a atualização monetária.

6 Para efeito de pagamento, a CONTRATADA deverá apresentar os documentos abaixo relacionados:

- a) Certidão Negativa de Débitos CND emitida pelo INSS
- b) Certidão de Regularidade do Fundo de Garantia por Tempo de Serviço – FGTS
- c) Certidão de Regularidade Fiscal com as Fazendas: Federal, Municipal e Estadual.

7. O presente Contrato terá vigência a partir de sua assinatura e plena eficácia a partir da publicação de seu extrato no Diário Oficial dos Municípios, com duração até 14 de novembro de 2018, de acordo com a validade da Ata de Registro de Preços nº 074/2017, referente a aquisição de carteiras e cadeiras escolares para atender as necessidades da Secretaria Municipal de Educação do Município, conforme previsto na Lei Federal 8.666/93 e suas alterações posteriores dias corridos.

CLÁUSULA SEXTA – OBRIGAÇÕES DA CONTRATADA

1. Zelar pela fiel execução do ajuste contratual, utilizando-se de todos os recursos materiais e humanos necessários para tanto.

2. Responder por quaisquer danos, perdas ou prejuízos, causados à CONTRATANTE ou a terceiros, por dolo ou culpa, na execução do contrato, bem como, por qualquer que venha a ser causados por seus prepostos, em idênticas hipóteses.

3. Arcar com todas as despesas diretas e/ou indiretas relacionadas com a execução do objeto da contratação, tais como: transporte, frete, carga e descarga, na forma da legislação vigente.

AUTENTICAÇÃO

4. Manter-se durante toda a execução do contrato, em compatibilidade com as demais obrigações assumidas, todas as condições de habilitação e qualificação exigidas na licitação que darão origem ao contrato.

Jandaina Jansen Carneiro e Silva
Jandaina Jansen Carneiro e Silva
Escrevente

[Handwritten signatures]

Poder Judiciário - MA, Selo
AUTENTICAÇÃO
01/02/2018 11:47:36
Selo R\$ 5,44 FISC R\$ 0,16 FAJEP R\$ 0,21
https://selo.tjma.jus.br

SERVENTIA EXTRAJUDICIAL DO IV CÍRCULO
Cidade de Timon - MA
40
D. [illegible]



ESTADO DO PIAUÍ

PREFEITURA MUNICIPAL DE UNIÃO

CNPJ: 06.553.606/0001-30
COMISSÃO PERMANENTE DE LICITAÇÃO - CPL
Processo Administrativo nº 001.0003985/2017- Pregão Presencial SRP Nº 0074/2017

Table with Proc. 000303/202, ELS 5340, and RLS.

- 5. A CONTRATADA comprometer-se-á a dar total garantia quanto a qualidade dos produtos fornecidos...
6. Correrão por conta da CONTRATADA todas as despesas de seguros, transporte, tributos...
7. Garantir os preços cotados pelo período de 120 dias;
8. Não transferir a outrem, no todo ou em parte, o contrato, sem prévia e expressa anuência da CONTRATANTE;
9. Assumir inteira responsabilidade pela execução do contrato e efetua-los de acordo com as especificações constantes da proposta e/ou instruções do contrato;
10. Comunicar imediatamente, por escrito, a CONTRATANTE, através da fiscalização do contrato, qualquer anormalidade verificada;
11. Responder civil e penalmente por quaisquer danos materiais ou pessoais ocasionados à Administração e/ou a terceiros, por seus empregados dolosa ou culposamente;
12. Fiscalizar o perfeito cumprimento do objeto do contrato, cabendo-lhe, integralmente o ônus decorrente, independentemente da fiscalização exercida pela CONTRATANTE;
13. Arcar com eventuais prejuízos causados à CONTRATANTE e/ou a terceiros, provocados por ineficiência ou irregularidade cometida por seus empregados ou prepostos, na execução do contrato.
14. Indicar à CONTRATANTE o nome de seu preposto para manter entendimento e receber comunicações ou transmiti-las ao executor do contrato conforme estabelecido no art. 68 da Lei nº 8.666/93;
15. Informar na proposta a razão social, CNPJ, endereço completo, bem como o número de sua conta, o nome do banco e a respectiva agência onde deseja receber seus créditos;
16. Informar na proposta a qualificação do Representante autorizado a firmar o contrato, ou seja: nome completo, endereço, CPF, Carteira de Identidade, Estado Civil, Nacionalidade e Profissão, informando qual o instrumento que lhe outorga poderes para firmar o referido contrato (Contrato Social ou Procuração), caso não seja informado na Proposta a qualificação do representante, a licitante, poderá sanar a omissão durante a sessão.
17. Em nenhuma hipótese, veicular publicidade ou qualquer outra informação à cerca das atividades objeto do contrato, sem prévia autorização da CONTRATANTE;
18. Assumir todas e quaisquer reclamações e arcar com os ônus decorrentes de ações judiciais, por prejuízos ávidos e originados da execução do Contrato, e que sejam ajuizados contra a CONTRATANTE, por terceiros;
19. Submeter-se a mais ampla fiscalização da CONTRATANTE, por meio de seus fiscais/gestores a qualquer época durante a vigência do Contrato, a qual poderá ser efetuada nas dependências da CONTRATADA, tudo isto visando o rigoroso cumprimento das obrigações contratuais.

CLÁUSULA SÉTIMA - OBRIGAÇÕES DA CONTRATANTE

- 1. Proporcionar todas as facilidades para que o fornecedor possa cumprir suas obrigações dentro das normas e condições deste procedimento;
2. Rejeitar, no todo ou em parte, os materiais entregues em desacordo com as obrigações assumidas pelo fornecedor;
3. Efetuar o pagamento nas condições pactuadas;
4. Comunicar à empresa sobre possíveis irregularidades observadas nos materiais fornecidos, para imediata substituição;
5. Verificar a regularidade de recolhimento dos encargos sociais e tributários antes de cada pagamento;
6. Manifestar-se formalmente em todos os atos relativos à execução do contrato, em especial, aplicação de sanções e alterações do mesmo;
7. Aplicar sanções administrativas quando se fizerem necessárias, após o direito da ampla defesa e do contraditório.

CLÁUSULA OITAVA - DO REAJUSTE

8. Não haverá reajuste de preços durante a vigência do contrato, salvo nos casos autorizados por lei.

CLÁUSULA NONA - DAS PENALIDADES

Certifico que a cópia autêntica do original.
Jandaina Jansen Carneiro e Silva
Escrivente

Poder Judiciário TJMA Selo
AUTENT029678CUYBTK3924EMT58
01/02/2023 11:47:36, Ats: 13.18, Total R\$ 6,02
Emal R\$ 5,44 FERC R\$ 0,15 FADEP R\$ 0,21
TEMP R\$ 0,21 Consulte em
https://selo.tjma.jus.br



SERVENTIA EXTRAJUDICIAL DO 1º OFÍCIO
Comarca de Timon - MA
Rua do Rato Filho



ESTADO DO PIAUÍ

PREFEITURA MUNICIPAL DE UNIÃO

CNPJ: 06.553.606/0001-30
COMISSÃO PERMANENTE DE LICITAÇÃO - CPL

Processo Administrativo nº 001.0003985/2017- Pregão Presencial SRP N° 0074/2017

PEDREIRAS/MA

Proc. 2018/03 /202 21

E.L.S. DUJ

Rub. 2

1. Salvo ocorrência de caso fortuito ou de força maior, devidamente comprovados o descumprimento pela CONTRATADA de suas obrigações ou a infringência de preceitos legais implicarão, segundo a gravidade da falta, na aplicação das seguintes penalidades:

- 1.1 Advertência, sempre que forem constatadas irregularidades de pouca gravidade a juízo do CONTRATANTE, para as quais tenha a CONTRATADA concorrido diretamente, situação que será registrada no seu cadastro;
- 1.2 Multa de 0,2% (dois décimos por cento) ao dia, sobre o valor da contratação, por dia de atraso na entrega do material ou no descumprimento das obrigações assumidas, até o 15º (décimo quinto) dia;
- 1.3 Multa de 0,5% (meio por cento) ao dia, sobre o valor da contratação, a partir do 16º (décimo sexto) dia de atraso na entrega do material ou no descumprimento das obrigações assumidas, sem prejuízo das demais penalidades previstas na Lei no 8.666/93;
- 1.4 Multa de até 20% (vinte por cento) sobre o valor do contrato, no inadimplemento total da entrega do material e/ou no descumprimento das obrigações assumidas;
- 1.5 Suspensão temporária do direito de participar de licitação, bem como o impedimento de contratar com o CONTRATANTE, pelo prazo de até 24 (vinte e quatro) meses, na hipótese de rescisão contratual por culpa da CONTRATADA, sem prejuízo da aplicação das demais penalidades cabíveis;
- 1.6 Declaração de inidoneidade para licitar ou contratar com a Administração Federal, enquanto perdurarem os motivos determinantes da punição ou até que seja promovida a reabilitação perante a própria autoridade que aplicou a penalidade, consoante inciso IV e § 3º do art. 87 da Lei 8.666/93.

2. O contrato poderá ser rescindido nos termos do que dispõe os artigos 77 e 79 da Lei Federal nº 8.666/93 e suas respectivas alterações.

3. As penalidades pecuniárias serão, sempre que possível e independentemente de qualquer aviso ou notificação judicial ou extrajudicial, descontadas dos créditos da CONTRATADA ou, se for o caso, cobradas administrativa ou judicialmente, garantidos o contraditório e a ampla defesa.

4. Após a aplicação de qualquer penalidade prevista neste capítulo, realizar-se-á comunicação escrita à empresa e publicação no Órgão de Imprensa Oficial (excluídas as penalidades de advertência e multa de mora), contendo o fundamento legal da punição.

5. Quem, convocado dentro do prazo de validade da sua proposta, não celebrar o contrato, deixar de entregar ou apresentar documentação falsa exigida para o certame, ensejar o retardamento da execução de seu objeto, não mantiver a proposta, falhar ou fraudar na execução do contrato, comportar-se de modo inidôneo ou cometer fraude fiscal, ficará impedido de licitar e contratar com a União, Estados, Distrito Federal ou Municípios e, será descredenciado no Cadastro Municipal de fornecedores, ou nos sistemas de cadastramento de fornecedores a que se refere o inciso XIV do art. 4º da Lei 10.520/02, pelo prazo de até 05 (cinco) anos, sem prejuízo das multas previstas em edital e no contrato e das demais cominações legais.

CLÁUSULA DÉCIMA – DA FISCALIZAÇÃO

1. Fica designado o servidor(a) ANA LÚCIA DE OLIVEIRA SOUSA, CPF nº 976.037.323-87, como o gestor do presente Contrato, o qual acompanhará a execução do fornecimento.

CLÁUSULA DÉCIMA PRIMEIRA – DA RESCISÃO CONTRATUAL

1. A inexecução total ou parcial do contrato poderá ensejar, além das penalidades específicas, a sua rescisão com as consequências contratuais e legais.

2. Constituem motivo de rescisão, os elencados nos artigos 77 e 78 da Lei Federal 8.666/93, com redação atualizada pela Lei 8.883/94

3. A rescisão do contrato se dará na forma estipulada e prevista em lei (art. 79, e seguintes, da Lei 8.666/93).

CLÁUSULA DÉCIMA SEGUNDA – DA RESPONSABILIDADE

1. A CONTRATADA responde civil e criminalmente, por todos os danos, perdas e prejuízos que, por dolo ou culpa, no cumprimento do contrato, venha, direta ou indiretamente, provocar ou causar ao CONTRATANTE ou a terceiros, correndo às suas expensas, sem qualquer ônus para o CONTRATANTE, o ressarcimento ou indenização pelos danos ou prejuízos causados.

CLÁUSULA DÉCIMA TERCEIRA – DAS DISPOSIÇÕES GERAIS

13.1 Faz parte deste Contrato, o edital do Pregão Presencial SRP N° 074/2017, Processo Administrativo nº 001.0003985/2017 e seus anexos e a proposta da Contratada, como se aqui estivessem transcritos.

CLÁUSULA DÉCIMA QUARTA – DO FORO

AUTENTICAÇÃO

Certifico e dou fé que o presente documento é cópia autêntica do original.

Jandaina Jansen Carneiro e Silva
Jandaina Jansen Carneiro e Silva
Escrevente

Poder Judiciário TJMA. Selo
AUTENT029678T6M4LAC8U0H5PR31.
01/02/2023 11:47:35, Ats: 13.16 Total R\$ 6,02
Emol R\$ 5,44 FERC R\$ 0,16 FADEP R\$ 0,21
FEMP R\$ 0,21 Consulte em
<https://selo.tjma.jus.br>



SERVENTIA EXTRAJUDICIAL DO 1º OFÍCIO
Comarca de Timon - MA
de Brito Filho



ESTADO DO PIAUÍ

PREFEITURA MUNICIPAL DE UNIÃO

CNPJ: 06.553.606/0001-30

COMISSÃO PERMANENTE DE LICITAÇÃO - CPL

Processo Administrativo nº 001.0003985/2017- Pregão Presencial SRP N° 0074/2017

PEDREIRAS/MA	24
Proc. 0003003/202	
FLS. 2742	
Rub.	

1. Fica eleito o foro de União, Estado do Piauí, para dirimir os conflitos que possam advir da execução do presente Contrato, que não possam ser resolvidas por meios administrativos, renunciando-se a qualquer outro, por mais privilegiado que o seja.

2. Os casos omissos serão decididos pela Administração CONTRATANTE.

E por assim estarem justas e CONTRATADAS, assinam o presente contrato em 02 (duas) vias de igual teor e forma, para um só efeito, na presença de duas testemunhas, para que produza seus jurídicos e legais efeitos.

União-PI, 01 de março de 2018

SIGNATÁRIOS

Marcos Martins da Silva
MARCONE MARTINS DA SILVA
 SECRETÁRIO MUNICIPAL DE
 EDUCAÇÃO DE UNIÃO-PI
 CONTRATANTE

V R Costa - EPP
V R COSTA - EPP
 CNPJ: 21.111.336/0001-00
 CONTRATADO

TESTEMUNHAS:

1º) _____ RG/CPF _____

2º) _____ RG/CPF _____

SERVENTIA EXTRAJUDICIAL DO 1º OFÍCIO
 TIMON - MARANHÃO
AUTENTICAÇÃO

Certifico e dou fé que o presente documento é cópia autêntica do original.

Jandara Jansen Carneiro e Silva
Jandara Jansen Carneiro e Silva
 Escrevente

Foder Judiciario TJMA Selo:
 AUTENT029678G90Y0ZU1703L6294,
 01/02/2023 11:47:35, Ato: 13.18, Total R\$ 6,02
 Emol: R\$ 5,44 FERC R\$ 0,16 FADEP R\$ 0,21
 TEMP R\$ 0,21 Consulte em
<https://selo.tjma.jus.br>



SERVENTIA EXTRAJUDICIAL DO 1º OFÍCIO
 Comarca de Timon - MA
 Dr. Raimundo Lucas de Brito Filho
 Tabelião

RECEBEMOS DE V R COSTA OS PRODUTOS / SERVIÇOS CONSTANTES DA NOTA FISCAL INDICADO AO LADO		NF-e Nº 00000516 SÉRIE 001
EMISSION: 26/04/2018 - DEST. / REM.: SECRET MUNIC DE EDUC E CULTURA DE UNIAO - VALOR TOTAL: R\$ 44.000,00		
DATA DE RECEBIMENTO	IDENTIFICAÇÃO E ASSINATURA DO RECEBEDOR	

IDENTIFICAÇÃO DO EMITENTE		DANFE DOCUMENTO AUXILIAR DA NOTA FISCAL ELETRÔNICA 0 - ENTRADA 1 1 - SAÍDA Nº 00000516 fl. 1 / 1 SÉRIE 001	
V R COSTA ESTRADA DA FEZENDA SOARES K02 POVOADO BOA FE, SN - ZONA RURAL - CEP:64099-899 - TERESINA PI - PI TEL: (86)3225-2252			
NATUREZA DE OPERAÇÃO		PROTOCOLO DE AUTORIZAÇÃO DE USO	
VENDA DE PRODUCAO DO ESTABELECIMENTO		322180005556968 26/04/2018 15:52:51	
INSCRIÇÃO ESTADUAL	INSCRIÇÃO ESTADUAL DO SUBST. TRIB.	CNPJ / CPF	
195467787		21.111.336/0001-00	

DESTINATÁRIO / REMETENTE			CNPJ / CPF	DATA DA EMISSÃO
NOME / RAZÃO SOCIAL			06.553.606/0005-64	26/04/2018
SECRET MUNIC DE EDUC E CULTURA DE UNIAO				
ENDEREÇO		BAIRRO / DISTRITO	CEP	DATA SAÍDA / ENTRADA
RUA DAVID CALDAS S/N, -		CENTRO	64120-000	
MUNICÍPIO	FONE / FAX	UF	INSCRIÇÃO ESTADUAL	HORA DA SAÍDA
UNIAO PI	(86)3265-1336	PI		

INFORMAÇÕES DO LOCAL DE ENTREGA			CNPJ / CPF	INSCRIÇÃO ESTADUAL
NOME / RAZÃO SOCIAL			06.553.606/0005-64	
ENDEREÇO			BAIRRO / DISTRITO	CEP
RUA DAVID CALDAS S/N, -			CENTRO	00000-000
MUNICÍPIO	FONE / FAX	UF	INSCRIÇÃO ESTADUAL	TELEFONE / FAX
UNIAO PI		PI		

CÁLCULO DO IMPOSTO					
BASE DE CÁLCULO DO ICMS	VALOR DO ICMS	BASE CALC. ICMS SUBST.	VALOR DO ICMS SUBST.	VALOR APROX. DOS TRIBUTOS	VALOR TOTAL DOS PRODUTOS
44.000,00	7.920,00	0,00	0,00	7.920,00	44.000,00
VALOR DO FRETE	VALOR DO SEGURO	DESCONTO	OUTRAS DESP. ACESS.	VALOR DO IPI	VALOR TOTAL DA NOTA
0,00	0,00	0,00	0,00	0,00	44.000,00

TRANSPORTADOR / VOLUMES TRANSPORTADOS						
RAZÃO SOCIAL		FRETE POR CONTA	CODIGO ANTT	PLACA DO VEICULO	UF	CNPJ / CPF
		0 - EMITENTE				
ENDEREÇO			MUNICÍPIO	UF	INSCRIÇÃO ESTADUAL	
QUANTIDADE	ESPECIE	MARCA	NUMERAÇÃO	PESO BRUTO	PESO LÍQUIDO	

DADOS DO PRODUTO / SERVIÇOS													
CÓDIGO DO PRÓD. / SERV.	DESCRIÇÃO DO PRODUTO / SERVIÇO	NCM / SH	CST	CFOP	UNID.	QUANT.	VALOR UNITÁRIO	VALOR TOTAL	DESCONTO	BASE CALC. ICMS	VALOR I.C.M.S.	VALOR I.P.I.	ALÍQUOTAS ICMS / IPI
CJ02	CONJ RETANG INFANT MESA680X590X560 CAD395X355X305M	94036000	000	5101	UN.	200,000	220,000	44.000,00	0,00	44.000,00	7.920,00	0,00	18,00 0,00

PEDREIRAS/MA	
Proc.	2503003/202 24
FLS.	2743
Rub.	

DADOS ADICIONAIS	RESERVADO AO FISCO
INFORMAÇÕES COMPLEMENTARES Software Net Use Licenciado para Empresa: V R COSTA CNPJ: 21111336000100 Vendedor : 1/LOJA Ponto Ref.: Observacao : MATERIAL CONFORME CONTRATO N 022/2018 NOTA DE EMPENHO N 309004/2018 Mensagem :	

RECEBEMOS DE V R COSTA OS PRODUTOS / SERVIÇOS CONSTANTES DA NOTA FISCAL INDICADO AO LADO		NF-e Nº 00000517 SÉRIE 001
EMIÇÃO: 27/04/2018 - DEST. / REM.: SECRET MUNIC DE EDUC E CULTURA DE UNIAO - VALOR TOTAL: R\$ 46.300,00		
DATA DE RECEBIMENTO	IDENTIFICAÇÃO E ASSINATURA DO RECEBEDOR	

IDENTIFICAÇÃO DO EMITENTE		DANFE DOCUMENTO AUXILIAR DA NOTA FISCAL ELETRÔNICA 0 - ENTRADA 1 1 - SAÍDA Nº 00000517 fl. 1 / 1 SÉRIE 001	 CHAVE DE ACESSO 2218 0421 1113 3600 0100 5500 1000 0005 1710 0000 5171 Consulta de autenticidade no portal nacional da NF-e www.nfe.fazenda.gov.br/portal ou no site da Sefaz Autorizadora
V R COSTA ESTRADA DA FEZENDA SOARES K02 POVOADO BOA FE, SN - ZONA RURAL - CEP:64099-899 - TERESINA PI - PI TEL: (86)3225-2252			
NATUREZA DE OPERAÇÃO		PROTOCOLO DE AUTORIZAÇÃO DE USO	
VENDA DE PRODUCAO DO ESTABELECIMENTO INSCRIÇÃO ESTADUAL: 195467787 INSCRIÇÃO ESTADUAL DO SUBST. TRIB.: CNPJ / CPF: 21.111.336/0001-00		322180005592382 27/04/2018 07:54:18	

DESTINATÁRIO / REMETENTE			
NOME / RAZÃO SOCIAL		CNPJ / CPF	DATA DA EMISSÃO
SECRET MUNIC DE EDUC E CULTURA DE UNIAO		06.553.606/0005-64	27/04/2018
ENDEREÇO		BAIRRO / DISTRITO	CEP
RUA DAVID CALDAS S/N, -		CENTRO	64120-000
MUNICÍPIO	FONE / FAX	UF	INSCRIÇÃO ESTADUAL
UNIAO PI	(86)3265-1336	PI	

INFORMAÇÕES DO LOCAL DE ENTREGA		CNPJ / CPF	INSCRIÇÃO ESTADUAL
NOME / RAZÃO SOCIAL		06.553.606/0005-64	
ENDEREÇO		BAIRRO / DISTRITO	CEP
RUA DAVID CALDAS S/N, -		CENTRO	00000-000
MUNICÍPIO	UF	TELEFONE / FAX	
UNIAO PI	PI		

CÁLCULO DO IMPOSTO					
BASE DE CÁLCULO DO ICMS	VALOR DO ICMS	BASE CALC. ICMS SUBST.	VALOR DO ICMS SUBST.	VALOR APROX. DOS TRIBUTOS	VALOR TOTAL DOS PRODUTOS
46.300,00	8.334,00	0,00	0,00	8.334,00	46.300,00
VALOR DO FRETE	VALOR DO SEGURO	DESCONTO	OUTRAS DESP. ACESS.	VALOR DO IPI	VALOR TOTAL DA NOTA
0,00	0,00	0,00	0,00	0,00	46.300,00

TRANSPORTADOR / VOLUMES TRANSPORTADOS					
RAZÃO SOCIAL		FRETE POR CONTA	CÓDIGO ANTT	PLACA DO VEICULO	UF
		0 - EMITENTE			
ENDEREÇO			MUNICÍPIO	UF	INSCRIÇÃO ESTADUAL
QUANTIDADE	ESPECIE	MARCA	NUMERAÇÃO	PESO BRUTO	PESO LÍQUIDO

DADOS DO PRODUTO / SERVIÇOS														
CÓDIGO DO PRDD. / SERV.	DESCRIÇÃO DO PRODUTO / SERVIÇO	NCM / SH	CST	CFOP	UNID.	QUANT.	VALOR UNITÁRIO	VALOR TOTAL	DESCONTO	BASE CALC. ICMS	VALOR I.C.M.S.	VALOR I.P.I.	ALÍQUOTAS ICMS	IPI
CJ04	CONJ ELOPLAX MESA MD680X590X560 CADE MD395X355X305	94036000	000	5101	UN.	200,000	231,500	46.300,00	0,00	46.300,00	8.334,00	0,00	18,00	0,00

PEDREIRAS/MA
Proc. 2503007202 2
FLS. 2244
Rub. _____ 3

DADOS ADICIONAIS	
INFORMAÇÕES COMPLEMENTARES Software Net Use Licenciado para Empresa: V R COSTA CNPJ: 21111336000100 Vendedor : 1/LOJA Ponto Ref.: Observação : MATERIAL CONFORME CONTRATO N 0022/2018 NOTA DE EMPENHO 309004/2018 Mensagem :	RESERVADO AO FISCO

RECEBEMOS DE V R COSTA OS PRODUTOS / SERVIÇOS CONSTANTES DA NOTA FISCAL INDICADO AO LADO EMISSION: 18/06/2018 - DEST. / REM.: 112 - SECRET MUNIC DE EDUC E CULTURA DE UNIAO - VALOR TOTAL: R\$ 71.400,00		NF-e Nº 000000556 SÉRIE 001
DATA DE RECEBIMENTO	IDENTIFICAÇÃO E ASSINATURA DO RECEBEDOR	

IDENTIFICAÇÃO DO EMITENTE V R COSTA ESTRADA DA FEZENDA SOARES K02 POVOADO BOA FE, SN - ZONA RURAL - CEP:64099-899 - TERESINA PI - PI TEL: (86)3225-2252		DANFE DOCUMENTO AUXILIAR DA NOTA FISCAL ELETRÔNICA 0 - ENTRADA 1 1 - SAÍDA Nº 000000556 fl. 1 / 1 SÉRIE 001			
NATUREZA DE OPERAÇÃO VENDA DE PRODUCAO DO ESTABELECIMENTO		PROTOCOLO DE AUTORIZAÇÃO DE USO 322180012153032 18/06/2018 15:56:15		CHAVE DE ACESSO 2218 0621 1113 3600 0100 5500 1000 0005 5610 0000 5568 Consulta de autenticidade no portal nacional da NF-e www.nfe.fazenda.gov.br/portal ou no site da Sefaz Autorizadora	
INSCRIÇÃO ESTADUAL 195467787	INSCRIÇÃO ESTADUAL DO SUBST. TRIB.	CNPJ / CPF 21.111.336/0001-00			

DESTINATÁRIO / REMETENTE NOME / RAZÃO SOCIAL 112 - SECRET MUNIC DE EDUC E CULTURA DE UNIAO			CNPJ / CPF 06.553.606/0005-64	DATA DA EMISSÃO 18/06/2018
ENDEREÇO RUA DAVID CALDAS S/N, -		BAIRRO / DISTRITO CENTRO	CEP 64120-000	DATA SAÍDA / ENTRADA
MUNICÍPIO UNIAO PI	FONE / FAX (86)3265-1336	UF PI	INSCRIÇÃO ESTADUAL	HORA DA SAÍDA

CÁLCULO DO IMPOSTO					
BASE DE CÁLCULO DO ICMS	VALOR DO ICMS	BASE CÁLC. ICMS SUBST.	VALOR DO ICMS SUBST.	VALOR APROX. DOS TRIBUTOS	VALOR TOTAL DOS PRODUTOS
71.400,00	12.852,00	0,00	0,00	12.852,00	71.400,00
VALOR DO FRETE	VALOR DO SEGURO	DESCONTO	OUTRAS DESP. ACESS.	VALOR DO IPI	VALOR TOTAL DA NOTA
0,00	0,00	0,00	0,00	0,00	71.400,00

TRANSPORTADOR / VOLUMES TRANSPORTADOS RAZÃO SOCIAL		FRETE POR CONTA 0 - EMITENTE	CÓDIGO ANTT	PLACA DO VEICULO	UF	CNPJ / CPF
ENDEREÇO		MUNICÍPIO		UF	INSCRIÇÃO ESTADUAL	
QUANTIDADE	ESPÉCIE	MARCA	NUMERAÇÃO	PESO BRUTO	PESO LÍQUIDO	

DADOS DO PRODUTO / SERVIÇOS														
CÓDIGO DO PROD. / SERV.	DESCRIÇÃO DO PRODUTO / SERVIÇO	NCM / SH	CST	CFOP	UNID.	QUANT.	VALOR UNITÁRIO	VALOR TOTAL	DESCONTO	BASE CÁLC. ICMS	VALOR I.C.M.S.	VALOR I.P.I.	ALÍQUOTAS ICMS IPI	
CJ02	CONJ RETANG JUVENI MESA680X650X560 CAD395X385X345M	94036000	000	5101	UN.	300,000	238,000	71.400,00	0,00	71.400,00	12.852,00	0,00	18,00	0,00

PEDREIRAS/MA
Proc. 2503003/202 24
FLS. 2745
Rub. _____ e

DADOS ADICIONAIS INFORMAÇÕES COMPLEMENTARES Software Net Use Licenciado para Empresa: V R COSTA CNPJ: 21111336000100 Vendedor : 1/LOJA Ponto Ref: Observacao_: MATERIAL CONFORME CONTRATO 002/2018 DADOS PARA DEPOSITO BANCO DO BRASIL CONTA CORRENTE 35 407-4 AGENCIA 3506-8 Mensagem_:	RESERVADO AO FISCO
---	--------------------

RECEBEMOS DE V R COSTA OS PRODUTOS / SERVIÇOS CONSTANTES DA NOTA FISCAL INDICADO AO LADO EMIÇÃO: 05/07/2018 - DEST. / REM.: 112 - SECRET MUNIC DE EDUC E CULTURA DE UNIAO - VALOR TOTAL: R\$ 70.686,00		NF-e Nº 000000561 SÉRIE 001
DATA DE RECEBIMENTO	IDENTIFICAÇÃO E ASSINATURA DO RECEBEDOR	

IDENTIFICAÇÃO DO EMITENTE V R COSTA ESTRADA DA FEZENDA SOARES K02 POVOADO BOA FE, SN - ZONA RURAL - CEP:64099-899 - TERESINA PI - PI TEL: (86)3225-2252	DANFE DOCUMENTO AUXILIAR DA NOTA FISCAL ELETRÔNICA 0 - ENTRADA 1 - SAÍDA Nº 000000561 fl. 1 / 1 SÉRIE 001	
		CHAVE DE ACESSO 2218 0721 1113 3600 0100 5500 1000 0005 6110 0000 5618 Consulta de autenticidade no portal nacional da NF-e www.nfe.fazenda.gov.br/portal ou no site da Sefaz Autorizadora
NATUREZA DE OPERAÇÃO VENDE DE PRODUCAO DO ESTABELECIMENTO		PROTOCOLO DE AUTORIZAÇÃO DE USO 322180013021202 05/07/2018 09:43:04
INSCRIÇÃO ESTADUAL 195467787	INSCRIÇÃO ESTADUAL DO SUBST. TRIB.	CNPJ / CPF 21.111.336/0001-00

DESTINATÁRIO / REMETENTE		
NOME / RAZÃO SOCIAL 112 - SECRET MUNIC DE EDUC E CULTURA DE UNIAO	CNPJ / CPF 06.553.606/0005-64	DATA DA EMISSÃO 05/07/2018
ENDEREÇO RUA DAVID CALDAS S/N, -	BAIRRO / DISTRITO CENTRO	CEP 64120-000
MUNICÍPIO UNIAO PI	FONE / FAX (86)3265-1336	UF PI
	INSCRIÇÃO ESTADUAL	HORA DA SAÍDA

CÁLCULO DO IMPOSTO					
BASE DE CÁLCULO DO ICMS 70.686,00	VALOR DO ICMS 12.723,48	BASE CALC. ICMS SUBST. 0,00	VALOR DO ICMS SUBST. 0,00	VALOR APROX. DOS TRIBUTOS 12.723,48	VALOR TOTAL DOS PRODUTOS 70.686,00
VALOR DO FRETE 0,00	VALOR DO SEGURO 0,00	DESCONTO 0,00	OUTRAS DESP. ACESS. 0,00	VALOR DO IPI 0,00	VALOR TOTAL DA NOTA 70.686,00

TRANSPORTADOR / VOLUMES TRANSPORTADOS						
RAZÃO SOCIAL	FRETE POR CONTA 0 - EMITENTE	CÓDIGO ANTT	PLACA DO VEICULO	UF	CNPJ / CPF	
ENDEREÇO	MUNICÍPIO	UF	INSCRIÇÃO ESTADUAL			
QUANTIDADE	ESPÉCIE	MARCA	NUMERAÇÃO	PESO BRUTO	PESO LÍQUIDO	

DADOS DO PRODUTO / SERVIÇOS													
CÓDIGO DO PROD. / SERV.	DESCRIÇÃO DO PRODUTO / SERVIÇO	NCM / SH	CST	CFOP	UNID.	QUANT.	VALOR UNITÁRIO	VALOR TOTAL	DESCONTO	BASE CALC. ICMS	VALOR I.C.M.S.	VALOR I.P.I.	ALÍQUOTAS ICMS / IPI
CJ02	CONJ RETANG JUVENI MESA680X650X560 CAD395X385X345M	94036000	000	5101	UN.	297,000	238,000	70.686,00	0,00	70.686,00	12.723,48	0,00	18,00 0,00

PEDREIRAS/MA
Proc. 2503003/202
FLS. 2746
Rub. _____

DADOS ADICIONAIS	RESERVADO AO FISCO
INFORMAÇÕES COMPLEMENTARES Software Net Use Licenciado para Empresa: V R COSTA CNPJ: 21111336000100 Vendedor : 1/LOJA Ponto Ref.: Observacao : MATERIAL CONFORME CONTRATO N 0022/2018 OF N 0074/2017-5 DADOS PARA DEPOSITO BANCO DO BRASIL 35 407-4 AGENCIA 3506-8 Mensagem_:	



ESTADO DO PIAUÍ
PREFEITURA MUNICIPAL DE BOM JESUS
Secretaria Municipal da Educação
Praça Marcos Aurélio 41, Centro,
CEP: 64.900-000, Bom Jesus-PI, Fone: (89) 3562-1308
CNPJ: 06.554.356/0001-53

PEDREIRAS/MA 24
Proc. 2503003/202
FLS. 2747
Rub. _____

ATESTADO DE CAPACIDADE TÉCNICA

ATESTAMOS PARA OS DEVIDOS FINS, QUE A EMPRESA V R COSTA LTDA, CNPJ Nº 21.111.336/0001-00, LOCALIZADA NA ESTRADA DA FAZENDA SOARES, S/N, Km 02, POVOADO BOA FÉ, BAIRRO ZONA RURAL, TERESINA-PI, CEP 64.099-899, PRESTOU E PRESTA SERVIÇOS DE REFORMA DE MÓVEIS ESCOLARES, PARA A SECRETARIA MUNICIPAL DA EDUCAÇÃO DE BOM JESUS-PI, ATRAVÉS DO PROCESSO ADMINISTRATIVO Nº 132/2022, CONTRATO ADMINISTRATIVO Nº 296/2022, E PREGÃO ELETRÔNICO Nº 039/2022. CONFORME PLANILHA ABAIXO:

Contratação de empresa do ramo para a prestação de serviços de recuperação/reforma de "carteiras" e "mesas" escolares, em atendimento à demanda da Secretaria Municipal da Educação de Bom Jesus-PI.

ITEM	DESCRIÇÃO	UND	QUANT
1	Reforma (manutenção corretiva e preventiva) de mesas do aluno, Modelo adulto, confeccionada em tubo oblongo 29x58, incluindo troca de tampo em MDF de 15mm med: 45x60, revestido nas 02 faces, lixa, solda, e pintura em epoxi pó.	UND	500
2	Reforma (manutenção corretiva e preventiva) de mesas do aluno, Modelo Bahia, incluindo troca de tampo em MDF de 15mm, lixa, solda, e pintura em epoxi pó.	UND	150
3	Reforma (manutenção corretiva e preventiva) de cadeiras, Modelo Cabo adulto, incluindo troca de assento e encosto anatômico, formicado na cor branca, solda, lixa e pintura em epoxi pó.	UND	150
4	Reforma (manutenção corretiva e preventiva) de carteiras universitárias, incluindo troca de assento, encosto e prancheta, solda, lixa e pintura em epoxi pó.	UND	300

ATESTAMOS QUE A EMPRESA CUMPRIU PRAZOS DE ENTREGA, QUALIDADE E QUANTIDADES SOLICITADAS, HONRANDO PLENAMENTE O CONTRATO POR ELA FIRMADO E NÃO TENDO NADA QUE DESABONE SUA CONDUTA MORAL E FINANCEIRA.

TERESINA(PI), 12 DE DEZEMBRO DE 2022

**OLDENIA FONSECA
GUERRA:41228650349**

Assinado de forma digital por OLDENIA FONSECA
GUERRA:41228650349
DN: cn=OLDENIA FONSECA GUERRA:41228650349, o,
ou=SECRETARIA DA RECEITA FEDERAL,
OU=22949096000171,OU=PRESENCIAL,
email=OLDENIAGUERRABJ@GMAIL.COM, c=BR
Dados: 2022.12.20 19:32:51 -03'00'

Oldênia Fonseca Guerra
Secretária Municipal de Educação/PMBJ.

PEDREIRAS/MA	
Proc.	2003003/202 21
FLS.	2748
Rub.	

 <p>Prefeitura do Município de Teresina SECRETARIA MUNICIPAL DE FINANÇAS NOTA FISCAL DE SERVIÇOS ELETRÔNICA - NFS-e</p>	Número da Nota 00000002							
	Data e Hora de Emissão 07/12/2022 18:04:20							
	Código de Verificação dea7bc68							
PRESTADOR DE SERVIÇOS								
 <p>Nome/Razão Social: V R COSTA LTDA CPF/CNPJ: 21.111.336/0001-00 Endereço: ESTRADA RURAL, Nº0 - COMPLEMENTO:EST ESTRADA DA FAZ - BAIRRO AREA RURAL DE TERESINA - CEP:64099-899 Município: TERESINA</p>	<p>Inscrição Municipal : 450781-9 UF: PI</p>							
TOMADOR DE SERVIÇOS								
<p>Nome/Razão Social: FUNDO MUNICIPAL DE EDUCACAO - FME CPF/CNPJ: 21.593.311/0001-81 Endereço: PRACA 07 DE SETEMBRO, NºS/N - BAIRRO CENTRO - CEP:64900-000 Município: BOM JESUS UF: PI E-mail: naoinformado@gmail.com</p>								
DISCRIMINAÇÃO DOS SERVIÇOS								
Descrição:								
REFORMA (MANUTENÇÃO CORRETIVA E PREVENTIVA) DE MESAS DO ALUNO, MODELO FNDE ADULTO CONFECCIONADO EM TUBO OBLONGO 29X58, INCLUINDO TROCA DE TAMPO EM MDF DE 15MM MED: 45X60 REVESTIDO NAS 02 FACES: LIXA SOLDA E PINTURA EM EPOXI PO. REFERENTE CONTRATO Nº 296/2022, ORDEM DE SERVIÇO Nº 001/2022 PREGÃO ELETRÔNICO Nº 039/2022.								
Tributável SIM	Item REFORMA MESAS DO ALUNO	<table border="1"> <thead> <tr> <th>Qtde</th> <th>Unitário R\$</th> <th>Total R\$</th> </tr> </thead> <tbody> <tr> <td>500</td> <td>286,00</td> <td>143.000,00</td> </tr> </tbody> </table>	Qtde	Unitário R\$	Total R\$	500	286,00	143.000,00
Qtde	Unitário R\$	Total R\$						
500	286,00	143.000,00						
PIS (0,0000%): R\$ 0,00	COFINS (0,0000%): R\$ 0,00	INSS (0,0000%): R\$ 0,00	IR (0,0000%): R\$ 0,00	CSLL (0,0000%): R\$ 0,00				
VALOR TOTAL DA NOTA = R\$ 143.000,00								
Valor Total das Deduções: R\$ 0,00	Base de Cálculo: R\$ 143.000,00	Alíquota: 5,00%	Valor do ISS: R\$ 7150,00					
OUTRAS INFORMAÇÕES								
Mês de Competência da Nota Fiscal: 12/2022		Tributação: TRIBUTÁVEL						
Local da Prestação do Serviço: TERESINA/PI		Incidência: TERESINA/PI						
Data de vencimento do ISSQN referente à esta NFS-e: 10/01/2023		Recolhimento: ISS A RECOLHER PELO PRESTADOR						
CNAE: 952919901 - REPARACAO E MANUTENCAO DE OUTROS OBJETOS E EQUIPAMENTOS PESSOAIS E DOMESTICOS NAO ESPECIFICADOS ANTERIORMENTE								
Serviço: 1405 - Restauração, recondicionamento, acondicionamento, pintura, beneficiamento, lavagem, secagem, tingimento, galvanoplastia, anodização, corte, recorte, plastificação, costura, acabamento, polimento e congêneres de objetos quaisquer.								
A EMISSÃO DE NOTA FISCAL ELETRÔNICA NÃO AUTORIZA O FUNCIONAMENTO DA EMPRESA								

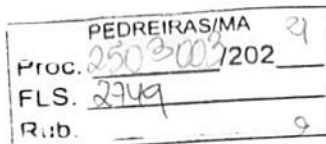

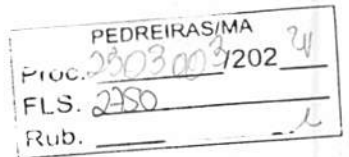

 <p>Prefeitura do Município de Teresina SECRETARIA MUNICIPAL DE FINANÇAS NOTA FISCAL DE SERVIÇOS ELETRÔNICA - NFS-e</p>	Número da Nota 00000003							
	Data e Hora de Emissão 07/12/2022 18:09:44							
	Código de Verificação f6636035							
PRESTADOR DE SERVIÇOS								
 <p>Nome/Razão Social: V R COSTA LTDA CPF/CNPJ: 21.111.336/0001-00 Endereço: ESTRADA RURAL, Nº0 - COMPLEMENTO:EST ESTRADA DA FAZ - BAIRRO AREA RURAL DE TERESINA - CEP:64099-899 Município: TERESINA</p>	<p>Inscrição Municipal : 450781-9 UF: PI</p>							
TOMADOR DE SERVIÇOS								
<p>Nome/Razão Social: FUNDO MUNICIPAL DE EDUCACAO - FME CPF/CNPJ: 21.593.311/0001-81 Endereço: PRACA 07 DE SETEMBRO, NºS/N - BAIRRO CENTRO - CEP:64900-000 Município: BOM JESUS UF: PI E-mail: naoinformado@gmail.com</p>								
DISCRIMINAÇÃO DOS SERVIÇOS								
Descrição:								
REFORMA (MANUTENÇÃO CORRETIVA E PREVENTIVA) DE MESAS DO ALUNO, MODELO BAHIA, INCLUINDO TROCA DE TAMPO EM MDF DE 15MM, LIXA SOLDA E PINTURA EM EPÓXI PO. REFERENTE CONTRATO Nº 296/2022. ORDEM DE SERVIÇO Nº001/2022 PREGÃO ELETRÔNICO Nº 039/2022.								
Tributável SIM	Item REFORMA MESAS DO ALUNO	<table border="1"> <thead> <tr> <th>Qtde</th> <th>Unitário R\$</th> <th>Total R\$</th> </tr> </thead> <tbody> <tr> <td>150</td> <td>150,00</td> <td>22.500,00</td> </tr> </tbody> </table>	Qtde	Unitário R\$	Total R\$	150	150,00	22.500,00
Qtde	Unitário R\$	Total R\$						
150	150,00	22.500,00						
PIS (0,0000%): R\$ 0,00	COFINS (0,0000%): R\$ 0,00	INSS (0,0000%): R\$ 0,00	IR (0,0000%): R\$ 0,00	CSLL (0,0000%): R\$ 0,00				
VALOR TOTAL DA NOTA = R\$ 22.500,00								
Valor Total das Deduções: R\$ 0,00	Base de Cálculo: R\$ 22.500,00	Alíquota: 5,00%	Valor do ISS: R\$ 1125,00					
OUTRAS INFORMAÇÕES								
Mês de Competência da Nota Fiscal: 12/2022		Tributação: TRIBUTÁVEL						
Local da Prestação do Serviço: TERESINA/PI		Incidência: TERESINA/PI						
Data de vencimento do ISSQN referente à esta NFS-e: 10/01/2023		Recolhimento: ISS A RECOLHER PELO PRESTADOR						
CNAE: 952919901 - REPARACAO E MANUTENCAO DE OUTROS OBJETOS E EQUIPAMENTOS PESSOAIS E DOMESTICOS NAO ESPECIFICADOS ANTERIORMENTE								
Serviço: 1405 - Restauração, recondicionamento, acondicionamento, pintura, beneficiamento, lavagem, secagem, tingimento, galvanoplastia, anodização, corte, recorte, plastificação, costura, acabamento, polimento e congêneres de objetos quaisquer.								
A EMISSÃO DE NOTA FISCAL ELETRÔNICA NÃO AUTORIZA O FUNCIONAMENTO DA EMPRESA								

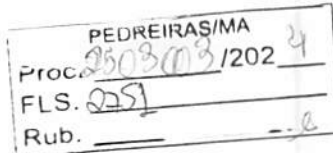

 <p>Prefeitura do Município de Teresina SECRETARIA MUNICIPAL DE FINANÇAS NOTA FISCAL DE SERVIÇOS ELETRÔNICA - NFS-e</p>	Número da Nota 00000004							
	Data e Hora de Emissão 07/12/2022 18:16:09							
	Código de Verificação 8e972b2d							
PRESTADOR DE SERVIÇOS								
 <p>Nome/Razão Social: V R COSTA LTDA CPF/CNPJ: 21.111.336/0001-00 Endereço: ESTRADA RURAL, Nº0 - COMPLEMENTO:EST ESTRADA DA FAZ - BAIRRO AREA RURAL DE TERESINA - CEP:64099-899 Município: TERESINA</p>	Inscrição Municipal : 450781-9							
TOMADOR DE SERVIÇOS								
<p>Nome/Razão Social: FUNDO MUNICIPAL DE EDUCACAO - FME CPF/CNPJ: 21.593.311/0001-81 Endereço: PRACA 07 DE SETEMBRO, NºS/N - BAIRRO CENTRO - CEP:64900-000 Município: BOM JESUS UF: PI E-mail: naoinformado@gmail.com</p>								
DISCRIMINAÇÃO DOS SERVIÇOS								
Descrição:								
REFORMA (MANUTENÇÃO CORRETIVA E PREVENTIVA) DE CADEIRAS, MODELO CABO ADULTO, INCLUINDO TROCA DE ASSENTO, ENGOSTO ANATÔMICO FORMICADO NA COR BRANCA, SOLDA, LIXA E PINTURA EM EPOXI PÓ. REFERENTE CONTRATO Nº 296/2022, ORDEM DE SERVIÇO Nº 001/2022 PREGÃO ELETRÔNICO Nº 039/2022.								
Tributável SIM	Item REFORMA CADEIRAS	<table border="1"> <thead> <tr> <th>Qtde</th> <th>Unitário R\$</th> <th>Total R\$</th> </tr> </thead> <tbody> <tr> <td>150</td> <td>110,00</td> <td>16.500,00</td> </tr> </tbody> </table>	Qtde	Unitário R\$	Total R\$	150	110,00	16.500,00
Qtde	Unitário R\$	Total R\$						
150	110,00	16.500,00						
PIS (0,0000%): R\$ 0,00	COFINS (0,0000%): R\$ 0,00	INSS (0,0000%): R\$ 0,00	IR (0,0000%): R\$ 0,00	CSLL (0,0000%): R\$ 0,00				
VALOR TOTAL DA NOTA = R\$ 16.500,00								
Valor Total das Deduções: R\$ 0,00	Base de Cálculo: R\$ 16.500,00	Aliquota: 5,00%	Valor do ISS: R\$ 825,00					
OUTRAS INFORMAÇÕES								
Mês de Competência da Nota Fiscal: 12/2022	Tributação: TRIBUTÁVEL							
Local da Prestação do Serviço: TERESINA/PI	Incidência: TERESINA/PI							
Data de vencimento do ISSQN referente à esta NFS-e: 10/01/2023	Recolhimento: ISS A RECOLHER PELO PRESTADOR							
CNAE: 952919901 - REPARACAO E MANUTENCAO DE OUTROS OBJETOS E EQUIPAMENTOS PESSOAIS E DOMESTICOS NAO ESPECIFICADOS ANTERIORMENTE								
Serviço: 1405 - Restauração, recondicionamento, acondicionamento, pintura, beneficiamento, lavagem, secagem, tingimento, galvanoplastia, anodização, corte, recorte, plastificação, costura, acabamento, polimento e congêneres de objetos quaisquer.								
A EMISSÃO DE NOTA FISCAL ELETRÔNICA NÃO AUTORIZA O FUNCIONAMENTO DA EMPRESA								



 <p>Prefeitura do Município de Teresina SECRETARIA MUNICIPAL DE FINANÇAS NOTA FISCAL DE SERVIÇOS ELETRÔNICA - NFS-e</p>	Número da Nota 00000005							
	Data e Hora de Emissão 07/12/2022 18:19:30							
	Código de Verificação 87b3e527							
PRESTADOR DE SERVIÇOS								
 <p>Nome/Razão Social: V R COSTA LTDA CPF/CNPJ: 21.111.336/0001-00 Endereço: ESTRADA RURAL, Nº0 - COMPLEMENTO:EST ESTRADA DA FAZ - BAIRRO AREA RURAL DE TERESINA - CEP:64099-899 Município: TERESINA</p>	<p>Inscrição Municipal : 450781-9 UF: PI</p>							
TOMADOR DE SERVIÇOS								
<p>Nome/Razão Social: FUNDO MUNICIPAL DE EDUCACAO - FME CPF/CNPJ: 21.593.311/0001-81 Endereço: PRACA 07 DE SETEMBRO, NºS/N - BAIRRO CENTRO - CEP:64900-000 Município: BOM JESUS UF: PI E-mail: naoinformado@gmail.com</p>								
DISCRIMINAÇÃO DOS SERVIÇOS								
Descrição:								
REFORMA (MANUTENÇÃO CORRETIVA E PREVENTIVA) DE CARTEIRAS UNIVERSITÁRIA, INCLUINDO TROCA DE ASSENTO, ENCOSTO E PRANCHETA. SOLDA, LIXA E PINTURA EM EPOXI PÓ. REFERENTE CONTRATO Nº 296/2022, ORDEM DE SERVIÇO Nº 001/2022 PREGÃO ELETRÔNICO Nº 039/2022.								
Tributável SIM	Item REFORMA CARTEIRA UNIVERSITÁRIA	<table border="1"> <thead> <tr> <th>Qtde</th> <th>Unitário R\$</th> <th>Total R\$</th> </tr> </thead> <tbody> <tr> <td>300</td> <td>148,00</td> <td>44.400,00</td> </tr> </tbody> </table>	Qtde	Unitário R\$	Total R\$	300	148,00	44.400,00
Qtde	Unitário R\$	Total R\$						
300	148,00	44.400,00						
PIS (0,0000%): R\$ 0,00	COFINS (0,0000%): R\$ 0,00	INSS (0,0000%): R\$ 0,00	IR (0,0000%): R\$ 0,00	CSLL (0,0000%): R\$ 0,00				
VALOR TOTAL DA NOTA = R\$ 44.400,00								
Valor Total das Deduções: R\$ 0,00	Base de Cálculo: R\$ 44.400,00	Alíquota: 5,00%	Valor do ISS: R\$ 2220,00					
OUTRAS INFORMAÇÕES								
Mês de Competência da Nota Fiscal: 12/2022		Tributação: TRIBUTÁVEL						
Local da Prestação do Serviço: TERESINA/PI		Incidência: TERESINA/PI						
Data de vencimento do ISSQN referente à esta NFS-e: 10/01/2023		Recolhimento: ISS A RECOLHER PELO PRESTADOR						
CNAE: 952919901 - REPARACAO E MANUTENCAO DE OUTROS OBJETOS E EQUIPAMENTOS PESSOAIS E DOMESTICOS NAO ESPECIFICADOS ANTERIORMENTE								
Serviço: 1405 - Restauração, recondicionamento, acondicionamento, pintura, beneficiamento, lavagem, secagem, tingimento, galvanoplastia, anodização, corte, recorte, plastificação, costura, acabamento, polimento e congêneres de objetos quaisquer.								
A EMISSÃO DE NOTA FISCAL ELETRÔNICA NÃO AUTORIZA O FUNCIONAMENTO DA EMPRESA								



ESTADO DO PIAUÍ
PREFEITURA MUNICIPAL DE BOM JESUS
Secretaria Municipal da Educação
Praça Marcos Aurélio 41, Centro,
CEP: 64.900-000, Bom Jesus-PI, Fone: (89) 3562-1308
CNPJ: 06.554.356/0001-53

PEDREIRAS/MA
Proc. 2503009/202
FLS. 2752
Rub. _____

ATESTADO DE CAPACIDADE TÉCNICA

ATESTAMOS PARA OS DEVIDOS FINS, QUE A EMPRESA V R COSTA LTDA, CNPJ Nº 21.111.336/0001-00, LOCALIZADA NA ESTRADA DA FAZENDA SOARES, S/N Km 02 POVOADO BOA FE BAIRRO: ZONA RURAL TERESINA UF: PI CEP 64.099-899, FORNECEU PARA A SECRETARIA MUNICIPAL DE EDUCAÇÃO DE BOM JESUS-PI, QUANDO SOLICITADO OS SEGUINTE PRODUTOS: MATERIAL PERMANENTE TIPO MOVEIS DE AÇO, MOVEIS ESCOLARES, EQUIPAMENTOS E ELETRODOMESTICOS, ATRAVES DO CONTRATO ADMINISTRATIVO Nº. 006/2021/PMBJ/AD, CONFORME PLANILHA A BAIXO:

ITEM	DESCRIÇÃO	UND	QUANT
1	Arquivo em aço 4 gavetas	UND	50
2	Armário em aço 1.95x90x40cm c/02 portas	UND	50
3	Armário em aço 1.60x70x35cm c/02 portas	UND	50
4	Estante em aço com 06 prateleiras 1.80x0,92x0,30	UND	50
5	Cadeira secretaria para escritório fixa estofada	UND	50
6	Cadeira secretaria sobre longarina com 3 lugares: assento e encosto em polipropileno	UND	25
7	Cadeira plástica sem braço	UND	50
8	Cadeira plástica com braço	UND	50
9	Cadeira secretaria para escritorio com rodizio sem braço.	UND	15
10	Quadro em acrílico med:2,00x1,20	UND	25
11	Carteira Universitária c/prancheta fixa em fórmica, c/estrutura 04 pés, fabricada em tubo 7/8, chapa 18, assento e encosto anatômico formicado, na cor branca	UND	400
12	Carteira universitária c/prancheta, assento e encosto em polipropileno	UND	400
13	Conjunto aluno adulto com assento e encosto em polipropileno e tampo da mesa em MDF	UND	250
14	Conjunto infantil da pré-escola c/04 lugares, mesa com 04 cadeiras, mesa estrutura em metalon, 20x20p.18, soldada no sistema mig, pintura eletrostática, tampo em laminado de 15mm, formicado na cor branca, med: 0,75x0,75, cadeira com estrutura em tubo 7/8, soldada pelo sistema mig, pintura eletrostática, assento e encosto anatômico, formicado na cor branca.	UND	100
15	Conjunto do professor mesa e cadeira-mesa, com estrutura em metalon 20x30 e tampo em laminado de 15mm, formicado na cor branca, med: 1,00x0,65, cadeira com estrutura em tubo 7/8, assento e encosto anatômico, formicado na cor branca.	UND	50
16	Mesa 1.20x0,64x0,75 com 2 gavetas, com bordas nos tampos, pés de estrutura metálica em MDF, pés com sapatas plásticas e acabamento em chapas metálicas.	UND	10
17	Mesa plástica quadrada, 04 pés, cor branca	UND	20
18	Bebedouro industrial, capacidade 150 litros, c/3 torneiras, esmaltado	UND	5

PEDREIRAS/MA 21
Proc. 2503003/202
FLS. 2753
Rub. _____



ESTADO DO PIAUÍ
PREFEITURA MUNICIPAL DE BOM JESUS
Secretaria Municipal da Educação
Praça Marcos Aurélio 41, Centro,
CEP: 64.900-000, Bom Jesus-PI, Fone: (89) 3562-1308
CNPJ: 06.554.356/0001-53

19	Fogão industrial com 02 bocas, com forno	UND	7
20	Fogão industrial com 04 bocas, sem forno	UND	7
21	Ventilador de parede 50cm	UND	25

Atestamos ainda, que tais fornecimentos e serviços foram executados satisfatoriamente, não existindo, em nossos registros, até a presente data, fatos que desabonem sua conduta e responsabilidade com as obrigações assumidas, tal fornecimento ocorreu no período de Agosto de 2021 á Dezembro de 2021.

TERESINA(PI), 19 DE JUNHO DE 2023

OLDENIA FONSECA Assinado de forma digital por
GUERRA:41228650 OLDENIA FONSECA
349 GUERRA:41228650349
Dados: 2023.06.19 14:31:35
-03'00'

Oldênia Fonseca Guerra
CPF:412.286.503-49
Secretária Municipal da Educação/PMBJ.



ESTADO DO PIAUÍ
PREFEITURA MUNICIPAL DE BOM JESUS
SECRETARIA MUNICIPAL DA EDUCAÇÃO
Praça Marcos Aurélio 41, Centro,
CEP: 64.900-000, Bom Jesus-PI, Fone: (89) 3562-1308
CNPJ: 06.554.356/0001-53

PEDREIRAS/MA
Proc. 2503003/202 4
FLS. 2754
Rub. _____

CONTRATO Nº 006/2021/PMBJ/AD.

CONTRATO DE FORNECIMENTO QUE ENTRE SI FIRMAM O **MUNICÍPIO DE BOM JESUS-PI**, POR INTERMÉDIO DA **SECRETARIA MUNICIPAL DA EDUCAÇÃO**, E A EMPRESA **V R COSTA EIRELI-EPP**, NA FORMA ABAIXO.

CONTRATANTE: O **MUNICÍPIO DE BOM JESUS, Estado do Piauí, pessoa jurídica de direito público**, inscrita no CNPJ nº 06.554.356/0001-53, com sede à Praça Marcos Aurélio, nº 41, Centro, CEP 64.900-000, Bom Jesus - Piauí, na pessoa do seu representante legal, **Nestor Renato Pinheiro Elvas**, Prefeito, CPF nº 024.809.853-50, RG nº 2578883/SSP-PI, residente e domiciliado em Bom Jesus, Estado do Piauí, por intermédio da **SECRETARIA MUNICIPAL DA EDUCAÇÃO**, neste ato representada pela Sra. **Oldênia Fonseca Guerra**, brasileira, casada, secretária, CPF nº 412.286.503-49, com endereço na Rua Arsênio Santos, nº 749, Centro, CEP 64.900-000, Bom Jesus-PI.

CONTRATADA: **V R COSTA EIRELI-EPP**, inscrita no CNPJ nº 21.111.336/0001-00, com sede na estrada da Fazenda Soares Km 02, S/N, Povoado Boa Fé, CEP 64.099-899, área rural, Teresina-PI, neste ato representada pelo Sra. **Viviane Ribeiro Costa**, inscrita no CPF sob nº 055.032.253-17, com endereço na Rua Lucílio Avelino, nº 430, Bairro Água Mineral, CEP 64.006-250, Teresina-PI.

O CONTRATANTE e a CONTRATADA, acima especificados, têm entre si ajustado o presente contrato de fornecimento de Material Permanente, conforme especificações constantes do **Pregão Presencial SRP nº 014/2021 – Processo Administrativo nº 023/2021 - Ata de Registro de Preços nº 014/2021**, tendo como Órgão Gerenciador a **Prefeitura Municipal de Matias Olímpio-PI**, regulado pelos preceitos de direito público, especialmente pela Lei nº 8.666/93 e alterações posteriores, pelo Dec. Federal nº 3.555/2000 de 08/08/2000, aplicando-se, supletivamente, os princípios da teoria geral dos contratos e disposições de direito privado, bem como mediante as seguintes cláusulas e condições:

CLÁUSULA PRIMEIRA – DO OBJETO

O presente contrato tem por objeto a **aquisição de material permanente, conforme especificações constantes do Pregão Presencial SRP nº 014/2021 – Processo Administrativo nº 023/2021 - Ata de Registro de Preços nº 014/2021**, tendo como Órgão Gerenciador a **Prefeitura Municipal de Matias Olímpio-PI**.

VIVIANE RIBEIRO
COSTA:055032253
17

Este documento é uma cópia autêntica do original. Qualquer alteração ou modificação no texto original não será considerada válida. Para mais informações, consulte o site: www.piaui.gov.br



ESTADO DO PIAUÍ
PREFEITURA MUNICIPAL DE BOM JESUS
SECRETARIA MUNICIPAL DA EDUCAÇÃO
Praça Marcos Aurélio 41, Centro,
CEP: 64.900-000, Bom Jesus-PI, Fone: (89) 3562-1308
CNPJ: 06.554.356/0001-53

PEDREIRAS/MA	21
Proc. 2303003	/202
FLS. 2755	
Rub.	

CLÁUSULA SEGUNDA – DA LICITAÇÃO

O fornecimento dos itens, ora contratados, foi objeto de licitação, de acordo com o disposto na Lei 10.520/2002, sob a modalidade Pregão Presencial.

CLÁUSULA TERCEIRA – DA VINCULAÇÃO

O CONTRATANTE e a CONTRATADA vinculam-se plenamente ao presente contrato, ao **Pregão Presencial SRP nº 014/2021 - Ata de Registro de Preços nº 014/2021**, tendo como Órgão Gerenciador a **Prefeitura Municipal de Matias Olímpio-PI**, bem como à proposta firmada pela CONTRATADA. Esses documentos constam do **Processo Administrativo nº 023/2021** e são partes integrantes e complementares deste Contrato, independentemente de transcrição.

Também fazem parte deste contrato, o **Processo de Adesão nº 006/2021/PMBJ** – vinculado ao **Processo Administrativo nº 130/2021**, tendo como ente não participante a **Prefeitura Municipal de Bom Jesus-PI**.

CLÁUSULA QUARTA – DAS OBRIGAÇÕES DO CONTRATANTE

O CONTRATANTE obriga-se a:

- I. emitir a ordem de fornecimento dos itens objeto de contrato, assinada pela autoridade competente (Secretário(a), diretor(a) do Setor Financeiro);
- II. efetuar pagamento à CONTRATADA de acordo com o estabelecido neste Contrato;
- III. fiscalizar o fiel cumprimento deste contrato através do Setor Administrativo Financeiro;

CLÁUSULA QUINTA – DAS OBRIGAÇÕES DA CONTRATADA

A CONTRATADA obriga-se a:

- I. executar o presente contrato em estrita consonância com os seus dispositivos, com o Instrumento Convocatório e com a sua proposta;
- II. Fornecer os materiais de acordo com a ordem de fornecimento emitida por pessoa autorizada pela referida Secretaria, conforme objeto deste contrato no prazo não superior a 24 (vinte e quatro) horas após a ordem do respectivo fornecimento;
- III. fornecer o objeto do contrato em estrita concordância com as especificações constantes do **Pregão Presencial SRP nº 014/2021 – Processo Administrativo nº 023/2021 - Ata de Registro de Preços nº 014/2021, Prefeitura Municipal de Matias Olímpio-PI**;
- IV. responsabilizar-se pelos danos causados diretamente à Administração ou a terceiros, decorrentes de sua culpa ou dolo na execução do contrato;
- V. assumir, por sua conta exclusiva, todos os encargos resultantes da execução do contrato, inclusive impostos, taxas, emolumentos e suas majorações incidentes ou que vierem a incidir sobre o referido objeto, bem como encargos técnicos e trabalhistas, previdenciários e securitários do seu pessoal;

VIVIANE RIBEIRO
COSTA:055032253
17

Assinatura eletrônica de VIVIANE RIBEIRO COSTA
CPF: 055032253-00
E-mail: viviane.ribeiro@pmboj.pi.gov.br
Data: 2021/08/18 16:07:05 -0300



ESTADO DO PIAUÍ
PREFEITURA MUNICIPAL DE BOM JESUS
SECRETARIA MUNICIPAL DA EDUCAÇÃO
Praça Marcos Aurélio 41, Centro,
CEP: 64.900-000, Bom Jesus-PI, Fone: (89) 3562-1308
CNPJ: 06.554.356/0001-53

PEDREIRAS/MA
Proc. 2303103 /202 21
FLS. 2256
Rub. _____ e

CLÁUSULA SEXTA – DO RECEBIMENTO E VIGÊNCIA CONTRATUAL

Os produtos licitados deverão ser fornecidos por conta e risco da licitante, sendo que o mesmo deverá estar conforme a proposta apresentada, sujeito à inspeção e aprovação prévia da Prefeitura Municipal de Bom Jesus-PI, devendo estar incluídos nos preços todos os custos e, após ser realizada a vistoria para verificação de sua conformidade, será recebido definitivamente.

PARÁGRAFO ÚNICO: O presente instrumento contratual terá vigência até **31 de dezembro de 2021**.

CLÁUSULA SETIMA – DA DOTAÇÃO ORÇAMENTÁRIA

As despesas com a execução do presente Contrato correrão à conta das fontes de recursos, abaixo especificadas:

- 1 - ELEMENTO DE DESPESA
- 4.4.90.52 – EQUIPAMENTOS E MATERIAL PERMANENTE
- 2 - FONTES DE RECURSOS
- 116 – TRANSFERÊNCIAS DO FUNDEB
- 117 – TRANSFERÊNCIAS DO FUNDEB – COMPLEMENTAÇÃO DA UNIAO
- 3 – PROGRAMA DE TRABALHO
- 0030 – GESTÃO E EXPANSÃO DO ENSINO FUNDAMENTAL.

CLÁUSULA OITAVA – DO VALOR

O CONTRATANTE pagará à CONTRATADA o valor total de **R\$ 620.980,00 (seiscentos e vinte mil, novecentos e oitenta reais)**, conforme os preços unitários constantes do quadro abaixo:

ITEM	DESCRIÇÃO	UND.	QUANT.	MARCA	VALOR UNITÁRIO	VALOR TOTAL
1.	ARQUIVO EM AÇO 4 GAVETAS	UND	50	MRANTE INDUSTRIA	R\$ 750,00	R\$ 37.500,00
2.	ARMÁRIO EM AÇO 1.95X90X40CM C/02 PORTAS	UND	50	MRANTE INDUSTRIA	R\$ 790,00	R\$ 39.500,00
3.	ARMÁRIO EM AÇO 1.60X70X35CM C/02 PORTAS	UND	50	MRANTE INDUSTRIA	R\$ 670,00	R\$ 33.500,00
4.	ESTANTE EM AÇO COM 06 PRATELEIRAS 1.80X0,92X0,30	UND	50	MRANTE INDUSTRIA	R\$ 280,00	R\$ 14.000,00
5.	CADEIRA SECRETARIA PARA ESCRITÓRIO FIXA ESTOFADA	UND	50	MRANTE INDUSTRIA	R\$ 240,00	R\$ 12.000,00
6.	CADEIRA SECRETARIA SOBRE LONGARINA COM 3 LUGARES:ASSENTO E ENCOSTO EM POLIPROPILENO	UND	25	MRANTE INDUSTRIA	R\$ 700,00	R\$ 17.500,00
7.	CADEIRA PLÁSTICA SEM BRAÇO	UND	50	IBAP	R\$ 75,00	R\$ 3.750,00
8.	CADEIRA PLÁSTICA COM BRAÇO	UND	50	IBAP	R\$ 80,00	R\$ 4.000,00
9.	CADEIRA SECRETARIA PARA ESCRITÓRIO COM RODIZIO SEM BRAÇO.	UND	15	MRANTE INDUSTRIA	R\$ 330,00	R\$ 4.950,00

VIVIANE RIBEIRO
COSTA-055032253
17



ESTADO DO PIAUÍ
PREFEITURA MUNICIPAL DE BOM JESUS
SECRETARIA MUNICIPAL DA EDUCAÇÃO
Praça Marcos Aurélio 41, Centro,
CEP: 64.900-000, Bom Jesus-PI, Fone: (89) 3562-1308
CNPJ: 06.554.356/0001-53

PEDREIRAS/MA
Proc. 0503003/202 21
FLS. 2957
Rub. _____

10.	QUADRO EM ACRÍLICO MED:2,00X1,20	UND	25	MRANTE INDUSTRIA	R\$ 660,00	R\$ 16.500,00
11.	CARTEIRA UNIVERSITÁRIA C/PRANCHETA FIXA EM FÓRMICA, C/ESTRUTURA 04 PES, FABRICADA EM TUBO 7/8 CHAPA 18, ASSENTO E ENCOSTO ANATÔMICO FORMICADO NA COR BRANCA	UND	400	MRANTE INDUSTRIA	R\$ 160,00	R\$ 64.000,00
12.	CARTEIRA UNIVERSITÁRIA C/PRANCHETA, ASSENTO E ENCOSTO EM POLIPROPILENO	UND	400	MRANTE INDUSTRIA	R\$ 285,00	R\$ 114.000,00
13.	CONJUNTO ALUNO ADULTO COM ASSENTO E ENCOSTO EM POLIPROPILENO E TAMPO DA MESA EM MDF	UND	250	MRANTE INDUSTRIA	R\$ 430,00	R\$ 107.500,00
14.	CONJUNTO INFANTIL DA PRÉ-ESCOLA C/04 LUGARES MESA COM 04 CADEIRAS – MESA; ESTRUTURA EM METALON 20X20P,18 SOLDADA NO SISTEMA MIG PINTURA ELETROSTÁTICA TAMPO EM LAMINADO DE 15MM FORMICADO NA COR BRANCA MED; 0,75X0,75 CADEIRA COM ESTRUTURA EM TUBO 7/8 SOLDADA PELO SISTEMA MIG PINTURA ELETROSTÁTICA ASSENTO E ENCOSTO ANATÔMICO FORMICADO COR BRANCA.	UND	100	MRANTE INDUSTRIA	R\$ 660,00	R\$ 66.000,00
15.	CONJUNTO DO PROFESSOR MESA E CADEIRA-MESA COM ESTRUTURA EM METALON 20X30 E TAMPO EM LAMINADO DE 15MM FORMICADO NA COR BRANCA MED: 1,00X0,65 – CADEIRA COM ESTRUTURA EM TUBO 7/8, ASSENTO E ENCOSTO ANATÔMICO FORMICADO NA COR BRANCA.	UND	50	MRANTE INDUSTRIA	R\$ 420,00	R\$ 21.000,00
16.	MESA 1.20X0,64X0,75 COM 2 GAVETAS COM BORDAS NOS TAMPOS, PÉS DE ESTRUTURA METÁLICA EM MDF, PÉS COM SAPATAS PLÁSTICAS E ACABAMENTO EM CHAPAS METÁLICAS.	UND	10	MRANTE INDUSTRIA	R\$ 510,00	R\$ 5.100,00
17.	MESA PLÁSTICA QUADRADA, 04 PÉS, COR BRANCA	UND	20	1BAP	R\$ 179,00	R\$ 3.580,00
18.	BEBEDOURO INDUSTRIAL CAPACIDADE 150 LITROS C/3 TORNEIRAS ESMALTADO	UND	5	MODELO MOVEIS	R\$ 3.200,00	R\$ 16.000,00
19.	FOGÃO INDUSTRIAL COM 02 BOCAS COM FORNO	UND	7	MODELO MOVEIS	R\$ 2.100,00	R\$ 14.700,00
20.	FOGÃO INDUSTRIAL COM 04 BOCAS SEM FORNO	UND	7	MODELO MOVEIS	R\$ 2.200,00	R\$ 15.400,00
21.	VENTILADOR DE PAREDE 50CM	UND	25	VENT-SOL	R\$ 420,00	R\$ 10.500,00

PARAGRAFO ÚNICO: Os preços acima relacionados ficarão vinculados às variações de mercado.

CLÁUSULA NONA – DO PAGAMENTO

O pagamento será efetuado após o faturamento da Nota Fiscal e respectiva entrega dos produtos.

VIVIANE RIBEIRO
COSTA:05503225
317

Autógrafa de Fome Digital em 15/04/2022 10:00:00
CPF: 088.400.000-00
Identificador: 05503225
Data: 15/04/2022 10:00:00
Assinado por: VIVIANE RIBEIRO
CPF: 05503225



ESTADO DO PIAUÍ
PREFEITURA MUNICIPAL DE BOM JESUS
SECRETARIA MUNICIPAL DA EDUCAÇÃO
Praça Marcos Aurélio 41, Centro,
CEP: 64.900-000, Bom Jesus-PI, Fone: (89) 3562-1308
CNPJ: 06.554.356/0001-53

PEDREIRAS/MA	9
Proc. 2502003	/202
FLS. 278	
Rub.	

CLAUSULA DECIMA- DO PRAZO DE ENTREGA

A Entrega dos produtos será mediante ordem de fornecimento, expedida pela Prefeitura Municipal de Bom Jesus-PI.

CLÁUSULA DÉCIMA-PRIMEIRA – DAS PENALIDADES

Pela inexecução total ou parcial deste Contrato, o CONTRATANTE poderá aplicar à CONTRATADA, garantida a prévia defesa e segundo a extensão da falta ensejada, as penalidades previstas no art. 87 da Lei n.º 8.666/93.

PARÁGRAFO PRIMEIRO – Em caso de aplicação de multas, o CONTRATANTE observará o percentual de 0,5% (cinco décimos por cento) sobre o valor estimado do contrato por descumprimento de qualquer cláusula contratual ou do Pregão.

PARÁGRAFO SEGUNDO – As multas poderão deixar de ser aplicadas em casos fortuitos ou motivos de força maior, devidamente justificados pela CONTRATADA e aceitos pelo CONTRATANTE.

PARÁGRAFO TERCEIRO – As multas aplicadas serão descontadas de pagamentos porventura devidos ou cobradas judicialmente.

CLÁUSULA DÉCIMA-SEGUNDA – DOS CASOS DE RESCISÃO

O presente contrato será rescindido excepcionalmente, por quaisquer dos motivos dispostos no art. 78 da Lei n.º 8.666/93, sob qualquer uma das formas descritas no artigo 79 da mesma lei.

PARÁGRAFO ÚNICO – Em caso de rescisão administrativa decorrente da inexecução total ou parcial do contrato, a CONTRATADA não terá direito a espécie alguma de indenização, sujeitando-se às conseqüências contratuais e legais, reconhecidos os direitos da Administração, assegurada a ampla defesa.

CLÁUSULA DÉCIMA-TERCEIRA – DOS RECURSOS

Dos atos do CONTRATANTE decorrentes da aplicação da Lei n.º 8.666/93, cabem os recursos dispostos no seu art. 109.

CLÁUSULA DÉCIMA-QUARTA – DA PUBLICAÇÃO

O extrato do presente Contrato será publicado no Diário Oficial dos Municípios, no prazo previsto no parágrafo único do art. 61 da Lei n.º 8.666/93.

CLÁUSULA DÉCIMA-QUINTA – DOS CASOS OMISSOS

Os casos omissos serão decididos pela Administração Contratante, aplicando-se o que dispõe a Lei n.º 8.666/93, suas alterações e demais preceitos de direito público, e, supletivamente, os princípios da teoria geral dos contratos e as disposições de direito privado.

VIVIANE RIBEIRO
COSTA:0550322
5317

Assinada em Bom Jesus, Piauí, em 15/08/2013.
CNPJ: 06.554.356/0001-53
Insc. Est. ICMS: 13.045.131/2013
Insc. Municipal: 13.045.131/2013
Data: 2013/08/15 09:45:13



ESTADO DO PIAUÍ
PREFEITURA MUNICIPAL DE BOM JESUS
SECRETARIA MUNICIPAL DA EDUCAÇÃO
Praça Marcos Aurélio 41, Centro,
CEP: 64.900-000, Bom Jesus-PI, Fone: (89) 3562-1308
CNPJ: 06.554.356/0001-53

PEDREIRAS/MA
Proc. 2503003/202 4
FLS. 2359
Rub. _____ 2

CLÁUSULA DÉCIMA-SEXTA – FISCAL DO CONTRATO

O fiscal do Contrato será um servidor a ser indicado pela Secretaria Municipal da Educação de Bom Jesus-PI.

CLÁUSULA DÉCIMA-SÉTIMA - DO FORO

Fica eleito o foro da Comarca de Bom Jesus, Estado do Piauí, da Justiça Comum, para dirimir as questões derivadas deste Contrato. E por estarem de acordo, depois de lido e achado conforme o presente contrato lavrado em três vias, assinam as partes abaixo.

Bom Jesus (PI), 10 de agosto de 2021.

Oldênia Fonseca Guerra
Secretária Municipal da Educação/PMBJ
CONTRATANTE

VIVIANE RIBEIRO
COSTA:05503225317

Assinado eletronicamente pelo(a) VIVIANE RIBEIRO COSTA em 10/08/2021 às 14:11:11
Data: 10/08/2021 às 14:11:11
CPF: 05503225317
Assinado eletronicamente pelo(a) VIVIANE RIBEIRO COSTA em 10/08/2021 às 14:11:11
Data: 10/08/2021 às 14:11:11
CPF: 05503225317

Viviane Ribeiro Costa
Representante Legal
CONTRATADA

Visto:

Nestor Renato Pinheiro Elvas
Prefeito Municipal de Bom Jesus-PI

TESTEMUNHAS:

1 _____ CPF _____

2 _____ CPF _____

RECEBEMOS DE V R COSTA OS PRODUTOS - SERVIÇOS CONSTANTES DA NOTA FISCAL INDICADO AO LADO		NF-e N° 000000870 SÉRIE 001
EMISSÃO: 24/11/2021 - DEST.: REM.: 311 - FUNDO MUNICIPAL DE EDUCAÇÃO -FME - VALOR TOTAL: R\$ 51.400,00		
DATA DE RECEBIMENTO	IDENTIFICAÇÃO E ASSINATURA DO RECEBEDOR	

IDENTIFICAÇÃO DO EMITENTE V R COSTA ESTRADA DA FEZENDA SOARES K02 POVOADO BOA FE - ZONA RURAL - CEP:64099-899 - TERESINA PI - PI TEL: (86)3225-2252	DANFE DOCUMENTO AUXILIAR DA NOTA FISCAL ELETRÔNICA 0 - ENTRADA 1 - SAÍDA N° 000000870 fl. 1 / 1 SÉRIE 001	
		CHAVE DE ACESSO 2221 1121 1113 3600 0100 5500 1000 0008 7010 0121 4590 Consulta de autenticidade no portal nacional da NF-e www.nfe.fazenda.gov.br/portal ou no site da Sefaz Autorizadora
NATUREZA DE OPERAÇÃO VENDA DE PRODUÇÃO DO ESTABELECIMENTO		PROTOCOLO DE AUTORIZAÇÃO DE USO 322210019707974 24/11/2021 12:17:52
INSCRIÇÃO ESTADUAL 195467787	INSCRIÇÃO ESTADUAL DO SUBJ. TRIBUT.	CNPJ / CPF 21.111.336/0001-00

DESTINATÁRIO / REMETENTE		CNPJ / CPF	DATA DA EMISSÃO
NOME / RAZÃO SOCIAL 311 - FUNDO MUNICIPAL DE EDUCAÇÃO -FME		21.593.311/0001-81	24/11/2021
ENDEREÇO PC 07 DE SETEMBRO S/N. -	Bairro / Distrito CENTRO	CPF 64900-000	DATA SAÍDA / ENTRADA
MUNICÍPIO BOM JESUS PI	FONE / FAX (89)3562-1484	UF PI	HORA DA SAÍDA

CÁLCULO DO IMPOSTO					
BASE DE CÁLCULO DO ICMS 51.400,00	VALOR DO ICMS 9.252,00	BASE CÁLC. ICMS SUBST. 0,00	VALOR DO ICMS SUBST. 0,00	VALOR APROX. DOS TRIBUTOS 9.252,00	VALOR TOTAL DOS PRODUTOS 51.400,00
VALOR DO FRETE 0,00	VALOR DO SEGURO 0,00	DESCONTO 0,00	OUTRAS DESP. ACESS. 0,00	VALOR DO IPI 0,00	VALOR TOTAL DA NOTA 51.400,00

TRANSPORTADOR / VOLUMES TRANSPORTADOS		TRETE POR CONTA 0 - REMETENTE	CÓDIGO ANTI	PLACA DO VEÍCULO	UF	CNPJ / CPF
RAZÃO SOCIAL		MUNICÍPIO		UF	INSCRIÇÃO ESTADUAL	
QUANTIDADE	ESPÉCIE	MARCA	NUMERAÇÃO	PESO BRUTO	PESO LÍQUIDO	

DADOS DO PRODUTO / SERVIÇOS														
CÓDIGO DO PROD. / SERV.	DESCRIÇÃO DO PRODUTO / SERVIÇO	NCM / SH	CST	CFOP	UNID.	QUANT.	VALOR UNITÁRIO	VALOR DESCONTO	VALOR LÍQUIDO	BASE CÁLC. ICMS	VALOR ICMS	VALOR IPI	ALÍQUOTAS ICMS	ALÍQUOTAS IPI
CJ04	CONJ ALUNO ADULT ASSENT ENCOST EM POLIPRO TAMP MDF	94036000	000	5101	UN	100,000	430,000	0,00	43.000,00	43.000,00	7.740,00	0,00	18,00	0,00
CJ15	CONJUNTO P/ PROFESSOR MESA E CADEIRA	94036000	000	5101	UN	10,000	420,000	0,00	4.200,00	4.200,00	756,00	0,00	18,00	0,00
00273	FOGA INDUSTRIAL. 02 BOCAS SIMC/FORNO	85166000	000	5102	UN	2,000	2.100,000	0,00	4.200,00	4.200,00	756,00	0,00	18,00	0,00

PEDREIRAS/MA
Proc. 0503003/202 4
FLS. 276
Rub. _____ e

DADOS ADICIONAIS	RESERVADO AO FISCO
INFORMAÇÕES COMPLEMENTARES Software Net Use Licenciado para Empresa: V R COSTA CNPJ: 21111336000100 Vendedor : 1/LOJA Ponto Ref: Observação: MATERIAL REF AO PREGAO PRESENCIAL N 014/2021 ATA DE REGISTRO DE PRECO N 014/2021 PROCESSO ADMINISTRATIVO N 023/2021 ORDEM DE FORNECIMENTO N 07/2021Transacao: 16 NF-NOTA DE ENTREGA Mensagem: Texto : Obrigado Volte Sempre Segunda Linha Terceira Linha	

RECEBEMOS DE V R COSTA OS PRODUTOS / SERVIÇOS CONSTANTES DA NOTA FISCAL INDICADO AO LADO		NF-e Nº 00000868 SÉRIE 001
EMISSÃO: 24/11/2021 - DEST.: REM.: 311 - FUNDO MUNICIPAL DE EDUCACAO -FME - VALOR TOTAL: R\$ 42.300,00		
DATA DE RECEBIMENTO	IDENTIFICAÇÃO E ASSINATURA DO RECEBEDOR	

IDENTIFICAÇÃO DO EMITENTE V R COSTA ESTRADA DA FEZENDA SOARES K02 POVOADO BOA FE - ZONA RURAL - CEP:64099-899 - TERESINA PI - PI TEL: (86)3225-2252	DANFE DOCUMENTO AUXILIAR DA NOTA FISCAL ELETRÔNICA 0 - ENTRADA 1 - SAÍDA Nº 00000868 fl. 1 / 1 SÉRIE 001	
		CHAVE DE ACESSO 2221 1121 1113 3600 0100 5500 1000 0008 6810 0115 7458 Consulta de autenticidade no portal nacional da NF-e www.nfe.fazenda.gov.br/portal ou no site da Sefaz Autorizadora
NATURALZA DE OPERAÇÃO VENDA DE PRODUCAO DO ESTABELECIMENTO		PROTOCOLO DE AUTORIZAÇÃO DE USO 322210019707130 24/11/2021 12:04:00
INSCRIÇÃO ESTADUAL	INSCRIÇÃO ESTADUAL DO SUBST. TRIB.	CNPJ / CPF
195467787		21.111.336/0001-00

DESTINATÁRIO / REMETENTE			
NOME / RAZÃO SOCIAL		CNPJ / CPF	DATA DA EMISSÃO
311 - FUNDO MUNICIPAL DE EDUCACAO -FME		21.593.311/0001-81	24/11/2021
ENDEREÇO	BAIRRO / DISTRITO	CRP	DATA SAÍDA / ENTRADA
PC 07 DE SETEMBRO S/N. -	CENTRO	64900-000	
MUNICÍPIO	FONE / FAX	UF	INSCRIÇÃO ESTADUAL
BOM JESUS PI	(89)3562-1484	PI	

CÁLCULO DO IMPOSTO					
BASE DE CÁLCULO DO ICMS	VALOR DO ICMS	BASE CALC. ICMS SUBST.	VALOR DO ICMS SUBST.	VALOR APROX. DOS TRIBUTOS	VALOR TOTAL DOS PRODUTOS
42.300,00	7.614,00	0,00	0,00	7.614,00	42.300,00
VALOR DO FRETE	VALOR DO SEGURO	DESCONTO	OUTRAS DESP. ACESS.	VALOR DO IPI	VALOR TOTAL DA NOTA
0,00	0,00	0,00	0,00	0,00	42.300,00

TRANSPORTADOR / VOLUMES TRANSPORTADOS						
RAZÃO SOCIAL		FRUT. POR CONTA	CÓDIGO ANIT	PLACA DO VEÍCULO	UF	CNPJ / CPF
		0 - REMETENTE				
ENDEREÇO			MUNICÍPIO		UF	INSCRIÇÃO ESTADUAL
QUANTIDADE	ESPÉCIE	MARCA	NUMERAÇÃO	PESO BRUTO	PESO LÍQUIDO	

DADOS DO PRODUTO / SERVIÇOS														
CÓDIGO DO PROD. / SERV.	DESCRIÇÃO DO PRODUTO / SERVIÇO	NCM / SH	CST	CFOP	UNID.	QUANT.	VALOR UNITÁRIO	VALOR DESCONTO	VALOR LÍQUIDO	BASE C.ÁLC. ICMS	VALOR ICMS	VALOR IPI	ALÍQUOTAS ICMS	IPI
ARQ01	ARQUIVO DE ACO 04 GVTS	94032000	000	5101	UN	10,000	750,000	0,00	7.500,00	7.500,00	1.350,00	0,00	18,00	0,00
ARM14	ARMARIO DE ACO C/02 PORTAS MED195X090X040	94032000	000	5101	UN	20,000	790,000	0,00	15.800,00	15.800,00	2.844,00	0,00	18,00	0,00
AR07	ARMARIO EM ACO 02 PORTAS MED160X070X035	94032000	000	5101	UN	20,000	670,000	0,00	13.400,00	13.400,00	2.412,00	0,00	18,00	0,00
EST14	ESTANTE DE ACO C/ 06 PRATEL MED180X92X030	94032000	000	5101	UN	20,000	280,000	0,00	5.600,00	5.600,00	1.008,00	0,00	18,00	0,00

PEDREIRAS/MA
 Proc. 2503003/202 4
 FLS. 261
 Rub. _____

DADOS ADICIONAIS	
INFORMAÇÕES COMPLEMENTARES Software Net Use Licenciado para Empresa: V R COSTA CNPJ: 21111336000100 Vendedor : 1/LOJA Ponto Ref.: Observacao : MATERIAL REF AO PREGAO PRESENCIAL N 014/2021 ATA DE REGISTRO DE PRECO N 014/2021 PROCESSO ADMINISTRATIVO N 023/2021 ORDEM DE FORNECIMENTO N 07/2021/Transacao: 16 NF-NOTA DE ENTREGA Mensagem : Texto : Obrigado Volte Sempre Segunda Linha Terceira Linha	RESERVADO AO FISCO

RECEBEMOS DE V R COSTA OS PRODUTOS / SERVIÇOS CONSTANTES DA NOTA FISCAL INDICADO AO LADO		NF-e Nº 00000850 SÉRIE 001
EMISSÃO: 05/10/2021 - DEST.: REM.: 311 - FUNDO MUNICIPAL DE EDUCACAO -FME - VALOR TOTAL: R\$ 43.000,00		
DATA DE RECEBIMENTO	IDENTIFICAÇÃO E ASSINATURA DO RECEBEDOR	

IDENTIFICAÇÃO DO EMITENTE V R COSTA ESTRADA DA FEZENDA SOARES K02 POVOADO BOA FE - ZONA RURAL - CEP:64099-899 - TERESINA PI - PI TEL: (86)3225-2252	DANFE DOCUMENTO AUXILIAR DA NOTA FISCAL ELETRÔNICA 0 - ENTRADA 1 1 - SAÍDA Nº 00000850 fl. 1 / 1 SÉRIE 001	
		CHAVE DE ACESSO 2221 1021 1113 3600 0100 5500 1000 0008 5010 0160 1023 Consulta de autenticidade no portal nacional da NF-e www.nfe.fazenda.gov.br/portal ou no site da Sefaz Autorizadora
NATURZA DE OPLRAÇÃO VENDA DE PRODUCAO DO ESTABELECIMENTO		PROTOCOLO DE AUTORIZAÇÃO DE USO 322210016605761 05/10/2021 16:06:13
INSCRIÇÃO ESTADUAL 195467787	INSCRIÇÃO ESTADUAL DO SUBST. TRIB	CNPJ / CPF 21.111.336/0001-00

DESTINATÁRIO / REMETENTE		CNPJ / CPF	DATA DA EMISSÃO
NOME / RAZÃO SOCIAL 311 - FUNDO MUNICIPAL DE EDUCACAO -FME		21.593.311/0001-81	05/10/2021
ENDEREÇO PC 07 DE SETEMBRO S/N. -	BARRIO / DISTRITO CENTRO	CPF 64900-000	DATA SAÍDA / ENTRADA
MUNICÍPIO BOM JESUS PI	FONE / FAX (89)3562-1484	UF PI	HORA DA SAÍDA

CÁLCULO DO IMPOSTO					
BASE DE CÁLCULO DO ICMS	VALOR DO ICMS	BASE CÁLC. ICMS SUBST.	VALOR DO ICMS SUBST.	VALOR APROX. DOS TRIBUTOS	VALOR TOTAL DOS PRODUTOS
43.000,00	7.740,00	0,00	0,00	7.740,00	43.000,00
VALOR DO FRETE	VALOR DO SEGURO	DESCONTO	OUTRAS DESP. ACESS.	VALOR DO IPI	VALOR TOTAL DA NOTA
0,00	0,00	0,00	0,00	0,00	43.000,00

TRANSPORTADOR / VOLUMES TRANSPORTADOS		FRETE POR CONTA	CÓDIGO ANTT	PLACA DO VEÍCULO	UF	CNPJ / CPF
RAZÃO SOCIAL		0 - REMETENTE				
ENDEREÇO		MUNICÍPIO			UF	INSCRIÇÃO ESTADUAL
QUANTIDADE	ESPÉCIE	MARCA	NUMERAÇÃO	PESO BRUTO	PESO LÍQUIDO	

DADOS DO PRODUTO / SERVIÇOS													
CÓDIGO DO PROD. / SERV.	DESCRIÇÃO DO PRODUTO / SERVIÇO	NCM / SH	CST	CFOP	UNID.	QUANT.	VALOR UNITÁRIO	VALOR DESCONTO	VALOR LÍQUIDO	BASE CÁLC. ICMS	VALOR ICMS	VALOR IPI	ALÍQUOTAS ICMS / IPI
CJ04	CONJ DO ALUNO ADULTO C/ ASSENT E ENCOST EM POLIPRO	94036000	000	5101	UN	100,000	430,000	0,00	43.000,00	43.000,00	7.740,00	0,00	18,00 / 0,00

PEDREIRAS/MA	
Proc. 2503003/2021	4
FLS. 2762	
Rub. _____	1

DADOS ADICIONAIS	RESERVADO AO FISCO
INFORMAÇÕES COMPLEMENTARES Software Net Use Licenciado para Empresa: V R COSTA CNPJ: 21111336000100 Vendedor : 1/LOJA Ponto Ref.: Observacao_: MATERIAL REF AO PREGAO PRESENCIAL N 014/2021 ATA DE REGISTRO DE PRECO N 014/2021 PROCESSO ADMINISTRATIVO N 023/2021 ORDEM DE FORNECIMENTO N 03/2021Transacao: 16 NF-NOTA DE ENTREGA Mensagem_: Texto : Obrigado Volte Sempre Segunda Linha Terceira Linha	

RECEBEMOS DE V R COSTA OS PRODUTOS / SERVIÇOS CONSTANTES DA NOTA FISCAL INDICADO AO LADO EMIÇÃO: 08/11/2021 - DEST. / REM.: 311 - FUNDO MUNICIPAL DE EDUCACAO -FME - VALOR TOTAL: R\$ 25.800,00		NF-e Nº 00000860 SÉRIE 001
DATA DE RECEBIMENTO	IDENTIFICAÇÃO E ASSINATURA DO RECEBEDOR	

IDENTIFICAÇÃO DO EMITENTE V R COSTA ESTRADA DA FEZENDA SOARES K02 POVOADO BOA FE - ZONA RURAL - CEP:64099-899 - TERESINA PI - PI TEL: (86)3225-2252		DANFE DOCUMENTO AUXILIAR DA NOTA FISCAL ELETRÔNICA 0 - ENTRADA 1 1 - SAÍDA Nº 00000860 fl. 1 / 1 SÉRIE 001			
NATUREZA DE OPERAÇÃO VENDA DE MERCADORIA ADQUIRIDA OU RECEBIDA DE TERCE		CHAVE DE ACESSO 2221 1121 1113 3600 0100 5500 1000 0008 6010 0105 6300		Consulta de autenticidade no portal nacional da NF-e www.nfc.fazenda.gov.br/portal ou no site da Sefaz Autorizadora	
INSCRIÇÃO ESTADUAL 195467787		INSCRIÇÃO ESTADUAL DO SUBST. TRIB.		CNPJ / CPF 21.111.336/0001-00	

DESTINATÁRIO / REMETENTE NOME / RAZÃO SOCIAL 311 - FUNDO MUNICIPAL DE EDUCACAO -FME			CNPJ / CPF 21.593.311/0001-81		DATA DA EMISSÃO 08/11/2021
ENDEREÇO PC 07 DE SETEMBRO S/N, -			BAIRRO / DISTRITO CENTRO		CEP 64900-000
MUNICÍPIO BOM JESUS PI			TELEFONE / FAX (89)3562-1484	UF PI	INSCRIÇÃO ESTADUAL

CÁLCULO DO IMPOSTO					
BASE DE CÁLCULO DO ICMS	VALOR DO ICMS	BASE CÁLC. ICMS SUBST.	VALOR DO ICMS SUBST.	VALOR APROX. DOS TRIBUTOS	VALOR TOTAL DOS PRODUTOS
25.800,00	4.644,00	0,00	0,00	4.644,00	25.800,00
VALOR DO FRETE	VALOR DO SIGURD	DESCONTO	OUTRAS DESP. ACISS.	VALOR DO IPI	VALOR TOTAL DA NOTA
0,00	0,00	0,00	0,00	0,00	25.800,00

TRANSPORTADOR / VOLUMES TRANSPORTADOS RAZÃO SOCIAL		FRETE POR CONTA 0 - REMETENTE	CÓDIGO ANTT	PLACA DO VEÍCULO	UF	CNPJ / CPF
ENDEREÇO		MUNICÍPIO		UF	INSCRIÇÃO ESTADUAL	
QUANTIDADE	ESPECIE	MARCA	NUMERAÇÃO	PESO BRUTO	PESO LÍQUIDO	

DADOS DO PRODUTO / SERVIÇOS													
CÓDIGO DO PROD. / SERV.	DESCRIÇÃO DO PRODUTO / SERVIÇO	NCM / SE	CEST	CFOP	UNID.	QUANT.	VALOR UNITÁRIO	VALOR DESCONTO	VALOR LÍQUIDO	BASE CÁLC. ICMS	VALOR ICMS	VALOR IPI	ALÍQUOTAS - ICMS - IPI
00228	FOGAO INDUSTRIAL 04 BOCAS SEM FORNO	94032000	000	5102	UN	6,000	2.200,000	0,00	13.200,00	13.200,00	2.376,00	0,00	18,00 0,00
VS-054	VENTILADOR DE PAREDE 50CM 3P VENTISOL	84145990	000	5102	UN	20,000	420,000	0,00	8.400,00	8.400,00	1.512,00	0,00	18,00 0,00
00273	FOGA SEMI-IND. 02 BOCAS SIM.C/FORNO	85166000	000	5102	UN	2,000	2.100,000	0,00	4.200,00	4.200,00	756,00	0,00	18,00 0,00

PEDREIRAS/MA
Proc. 25030097202 4
FLS. 2763
Rub. _____ 2

DADOS ADICIONAIS INFORMAÇÕES COMPLEMENTARES Software Net Use Licenciado para Empresa: V R COSTA CNPJ: 21111336000100 Vendedor : 1/LOJA Ponto Ref.: Observação : MATERIAL REF AO PREGAO PRESENCIAL N 014/2021 ATA DE REGISTRO DE PRECO N 014/2021 PROCESSO ADMINISTRATIVO N 023/2021 ORDEM DE FORNECIMENTO N 03/2021Transacao: 16 NF-NOTA DE ENTREGA Mensagem_: Texto : Obrigado Volte Sempre Segunda Linha Terceira Linha		RESERVADO AO FISCO
--	--	--------------------

RECFBEMOS DE V R COSTA OS PRODUTOS / SERVIÇOS CONSTANTES DA NOTA FISCAL INDICADO AO LADO		NF-e Nº 00000838 SÉRIE 001
EMISSÃO: 01/09/2021 - DEST.: REM.: 311 - FUNDO MUNICIPAL DE EDUCACAO -FME - VALOR TOTAL: R\$ 83.700,00		
DATA DE RECEBIMENTO	IDENTIFICAÇÃO E ASSINATURA DO RECEBEDOR	

IDENTIFICAÇÃO DO EMITENTE		DANFE DOCUMENTO AUXILIAR DA NOTA FISCAL ELETRÔNICA 0 - ENTRADA 1 1 - SAÍDA Nº 00000838 fl. 1 / 1 SÉRIE 001	 CHAVE DE ACESSO 2221 0921 1113 3600 0100 5500 1000 0008 3810 0104 1562 Consulta de autenticidade no portal nacional da NF-e www.nfe.fazenda.gov.br/portal ou no site da Sefaz Autorizadora
V R COSTA ESTRADA DA FEZENDA SOARES K02 POVOADO BOA FE - ZONA RURAL - CEP:64099-899 - TERESINA PI - PI TEL: (86)3225-2252			
NATUREZA DE OPERAÇÃO		PROTOCOLO DE AUTORIZAÇÃO DE USO	
VENDA DE PRODUÇÃO DO ESTABELECIMENTO		322210014507766 01/09/2021 10:49:34	
INSCRIÇÃO ESTADUAL	INSCRIÇÃO ESTADUAL DO SUBST. TRIBUT.	CNPJ / CPF	
195467787		21.111.336/0001-00	

DESTINATÁRIO / REMETENTE			
NOME / RAZÃO SOCIAL		CNPJ / CPF	DATA DA EMISSÃO
311 - FUNDO MUNICIPAL DE EDUCACAO -FME		21.593.311/0001-81	01/09/2021
ENDEREÇO	BAIRRO / DISTRITO	CEP	DATA SAÍDA / ENTRADA
PC 07 DE SETEMBRO S/N. -	CENTRO	64900-000	
MUNICÍPIO	FONE / FAX	UF	INSCRIÇÃO ESTADUAL
BOM JESUS PI	(89)3562-1484	PI	

CÁLCULO DO IMPOSTO					
BASE DE CÁLCULO DO ICMS	VALOR DO ICMS	BASE CÁLC. ICMS SUBST.	VALOR DO ICMS SUBST.	VALOR APROX. DOS TRIBUTOS	VALOR TOTAL DOS PRODUTOS
83.700,00	15.066,00	0,00	0,00	15.066,00	83.700,00
VALOR DO FRETE	VALOR DO SEGURO	DESCONTO	OUTRAS DESP. ACESS.	VALOR DO IPI	VALOR TOTAL DA NOTA
0,00	0,00	0,00	0,00	0,00	83.700,00

TRANSPORTADOR / VOLUMES TRANSPORTADOS						
RAZÃO SOCIAL		TIPO DE CONTRATO	CÓDIGO ANTT	PLACA DO VEÍCULO	UF	CNPJ / CPF
		0 - REMETENTE				
ENDEREÇO			MUNICÍPIO	UF	INSCRIÇÃO ESTADUAL	
QUANTIDADE	ESPÉCIE	MARCA	NUMERAÇÃO	PESO BRUTO	PESO LÍQUIDO	

DADOS DO PRODUTO / SERVIÇOS														
CÓDIGO DO PROD. / SERV.	DESCRIÇÃO DO PRODUTO / SERVIÇO	NCM / SH	CST	CPOP	UNID.	QUANT.	VALOR UNITÁRIO	VALOR DESCONTO	VALOR LÍQUIDO	RASP. CÁLC. ICMS	VALOR ICMS	VALOR IPI	ALÍQUOTAS ICMS	ALÍQUOTAS IPI
CJ03	CONJ INFANTIL PRE-ESCOLA C/04 LUG MESA 04 CADEIRAS	94036000	000	5101	UN	100,000	660,000	0,00	66.000,00	66.000,00	11.880,00	0,00	18,00	0,00
CJP05	CONJUNTO PARA PROFESSOR MESA E CADEIRA	94036000	000	5101	UN	30,000	420,000	0,00	12.600,00	12.600,00	2.268,00	0,00	18,00	0,00
ME16	MESA C 2/GAVETAS TAMPO EM MDF MED120X064X075	94036000	000	5101	UN	10,000	510,000	0,00	5.100,00	5.100,00	918,00	0,00	18,00	0,00

PEDREIRAS/MA
Proc. 2503003/2021
FLS. 2764
Rub. _____

DADOS ADICIONAIS	
INFORMAÇÕES COMPLEMENTARES Software Net Use Licenciado para Empresa: V R COSTA CNPJ: 21111336000100 Vendedor : 1/LOJA Ponto Ref.: Observação: MATERIAL REF AO PREGAO PRESENCIAL N 014/2021 ATA DE REGISTRO DE PREÇO N 014/2021 PROCESSO ADMINISTRATIVO N 023/2021 ORDEM DE FORNECIMENTO N 03/2021 Transacao: 16 NF-NOTA DE ENTREGA Mensagem: Texto : Obrigado Volte Sempre Segunda Linha Terceira Linha	RESERVADO AO FISCO

RECIBEMOS DE V R COSTA OS PRODUTOS / SERVIÇOS CONSTANTES DA NOTA FISCAL INDICADO AO LADO		NF-e Nº 00000851 SÉRIE 001
EMISSÃO: 05/10/2021 - DEST. / REM.: 311 - FUNDO MUNICIPAL DE EDUCACAO-FME - VALOR TOTAL: R\$ 32.000,00		
DATA DE RECEBIMENTO	IDENTIFICAÇÃO E ASSINATURA DO RECEBEDOR	

IDENTIFICAÇÃO DO EMITENTE V R COSTA ESTRADA DA FEZENDA SOARES K02 POVOADO BOA FE - ZONA RURAL - CEP:64099-899 - TERESINA PI - PI TEL: (86)3225-2252	DANFE DOCUMENTO AUXILIAR DA NOTA FISCAL ELETRÔNICA 0 - ENTRADA 1 - SAÍDA Nº 00000851 fl. 1 / 1 SÉRIE 001	
		CHAVE DE ACESSO 2221 1021 1113 3600 0100 5500 1000 0008 5110 0170 2439 Consulta de autenticidade no portal nacional da NF-e www.nfe.fazenda.gov.br/portal ou no site da Sefaz Autorizadora
NATUREZA DE OPERAÇÃO VENDA DE PRODUCAO DO ESTABELECIMENTO		PROTOCOLO DE AUTORIZAÇÃO DE USO 322210016613734 05/10/2021 17:09:21
INSCRIÇÃO ESTADUAL 195467787	INSCRIÇÃO ESTADUAL DO SUBST. TRIB.	CNPJ / CPF 21.111.336/0001-00

DESTINATÁRIO / REMETENTE		CNPJ / CPF	DATA DA EMISSÃO
NOME / RAZÃO SOCIAL 311 - FUNDO MUNICIPAL DE EDUCACAO -FME		21.593.311/0001-81	05/10/2021
ENDEREÇO PC 07 DE SETEMBRO S/N. -	BAIRRO / DISTRITO CENTRO	CPF 64900-000	DATA SAÍDA / ENTRADA
MUNICÍPIO BOM JESUS PI	FONE. / FAX (89)3562-1484	UF PI	HORA DA SAÍDA

CÁLCULO DO IMPOSTO					
BASE DE CÁLCULO DO ICMS	VALOR DO ICMS	BASE CALC. ICMS SUBST.	VALOR DO ICMS SUBST.	VALOR APROX. DOS TRIBUTOS	VALOR TOTAL DOS PRODUTOS
32.000,00	5.760,00	0,00	0,00	5.760,00	32.000,00
VALOR DO FRETE	VALOR DO SEGURO	DESCONTO	OUTRAS DESP. ACESS.	VALOR DO IPI	VALOR TOTAL DA NOTA
0,00	0,00	0,00	0,00	0,00	32.000,00

TRANSPORTADOR / VOLUMES TRANSPORTADOS		TRFEL POR CONTA	CÓDIGO ANTT	PLACA DO VEICULO	UF	CNPJ / CPF
RAZÃO SOCIAL		0 - REMETENTE				
ENDEREÇO		MUNICÍPIO			UF	INSCRIÇÃO ESTADUAL
QUANTIDADE	ESPÉCIE	MARCA	NUMERAÇÃO	PESO BRUTO	PESO LÍQUIDO	

DADOS DO PRODUTO / SERVIÇOS													
CÓDIGO DO PROD. / SERV.	DESCRIÇÃO DO PRODUTO / SERVIÇO	NCM / SH	CST	CFOP	UNID.	QUANT.	VALOR UNITÁRIO	VALOR DESCONTO	VALOR LÍQUIDO	BASE CÁLC. ICMS	VALOR ICMS	VALOR IPI	ALÍQUOTAS ICMS / IPI
CU0002	CARTEIRA UNIVERSITARIA C/ PRAMCHETA FIXA	94016900	000	5101	UN	200,00	160,00	0,00	32.000,00	32.000,00	5.760,00	0,00	18,00 / 0,00

PEDREIRAS/MA
Proc. 2503007202
FLS. 2965
Rub. _____

DADOS ADICIONAIS	RESERVADO AO FISCO
INFORMAÇÕES COMPLEMENTARES Software Net Use Licenciado para Empresa: V R COSTA CNPJ: 21111336000100 Vendedor : 1/LOJA Ponto Ref.: Observação : MATERIAL REF AO PREGAO PRESENCIAL N 014/2021 ATA DE REGISTRO DE PREÇO N 014/2021 PROCESSO ADMINISTRATIVO N 023/2021 ORDEM DE FORNECIMENTO N 03/2021 Acesso em modo de edição pelo Usuário: 3 VIVIANE Transação: 16 NF-NOTA DE ENTREGA Mensagem_: Texto_: Obrigado Volte Sempre Segunda Linha Terceira Linha	

RECEBEMOS DE V R COSTA OS PRODUTOS / SERVIÇOS CONSTANTES DA NOTA FISCAL INDICADO AO LADO		NF-e Nº 00000869 SÉRIE 001
EMISSÃO: 24/11/2021 - DEST.: REM.: 311 - FUNDO MUNICIPAL DE EDUCACAO -FME - VALOR TOTAL: R\$ 89.400,00		
DATA DE RECEBIMENTO	IDENTIFICAÇÃO E ASSINATURA DO RECEBEDOR	

IDENTIFICAÇÃO DO EMITENTE V R COSTA ESTRADA DA FEZENDA SOARES K02 POVOADO BOA FE - ZONA RURAL - CEP:64099-899 - TERESINA PI - PI TEL: (86)3225-2252	DANFE DOCUMENTO AUXILIAR DA NOTA FISCAL ELETRÔNICA 0 - ENTRADA 1 - SAÍDA Nº 00000869 fl. 1 / 1 SÉRIE 001	
		CHAVE DE ACESSO 2221 1121 1113 3600 0100 5500 1000 0008 6910 0120 4348 Consulta de autenticidade no portal nacional da NF-e www.nfe.fazenda.gov.br/portal ou no site da Sefaz Autorizadora
NATURALZA DE OPERAÇÃO VENDA DE PRODUCAO DO ESTABELECIMENTO		PROTOCOLO DE AUTORIZAÇÃO DE USO 322210019707452 24/11/2021 12:09:11
INSCRIÇÃO ESTADUAL	INSCRIÇÃO ESTADUAL DO SUBST. TRIB.	CNPJ / CPF
195467787		21.111.336/0001-00

DESTINATÁRIO / REMETENTE		CNPJ / CPF	DATA DA EMISSÃO
NOME / RAZÃO SOCIAL		21.593.311/0001-81	24/11/2021
311 - FUNDO MUNICIPAL DE EDUCACAO -FME			
ENDEREÇO	BAIRRO / DISTRITO	CEP	DATA SAÍDA / ENTRADA
PC 07 DE SETEMBRO S/N. -	CENTRO	64900-000	
MUNICÍPIO	FONE / FAX	UF	INSCRIÇÃO ESTADUAL
BOM JESUS PI	(89)3562-1484	PI	

CÁLCULO DO IMPOSTO					
BASE DE CÁLCULO DO ICMS	VALOR DO ICMS	BASE CÁLC. ICMS SUBST.	VALOR DO ICMS SUBST.	VALOR APROX. DOS TRIBUTOS	VALOR TOTAL DOS PRODUTOS
89.400,00	16.092,00	0,00	0,00	16.092,00	89.400,00
VALOR DO FRETE	VALOR DO SEGURO	DESCONTO	OUTRAS DESP. ACESS.	VALOR DO IPI	VALOR TOTAL DA NOTA
0,00	0,00	0,00	0,00	0,00	89.400,00

TRANSPORTADOR / VOLUMES TRANSPORTADOS		TRFEL POR CONTA	CÓDIGO ANTT	PLACA DO VEICULO	UF	CNPJ / CPF
RAZÃO SOCIAL		0 - REMETENTE				
ENDEREÇO		MUNICÍPIO			UF	INSCRIÇÃO ESTADUAL
QUANTIDADE	ESPÉCIE	MARCA	NUMERAÇÃO	PESO BRUTO	PESO LÍQUIDO	

DADOS DO PRODUTO / SERVIÇOS														
CÓDIGO DO PROD. / SERV.	DESCRIÇÃO DO PRODUTO / SERVIÇO	NLM / SH	CST	CFOP	UNID.	QUANT.	VALOR UNITÁRIO	VALOR DESCONTO	VALOR LÍQUIDO	RASP. CÁLC. ICMS	VALOR ICMS	VALOR IPI	ALÍQUOTAS ICMS	TPI
CA17	CADEIRA SECRETARIA FIXA	87089990	000	5101	UN	10,000	240,000	0,00	2.400,00	2.400,00	432,00	0,00	18,00	0,00
LONG002	CADEIRA SOBRE LONGARINA 03 LUGARES	94037000	000	5101	UN	20,000	700,000	0,00	14.000,00	14.000,00	2.520,00	0,00	18,00	0,00
CU001	CART. UNIVERST COM PRANC FIXA FORMICADA	94016900	000	5101	UN	100,000	160,000	0,00	16.000,00	16.000,00	2.880,00	0,00	18,00	0,00
CU002	CART UNVERS ASSENT ENCOST E PRANC POLIPROPILENO	94016900	000	5101	UN	200,000	285,000	0,00	57.000,00	57.000,00	10.260,00	0,00	18,00	0,00

PEDREIRAS/MA
 Proc. 25030037202
 Fl. 3.2766
 ...

DADOS ADICIONAIS INFORMAÇÕES COMPLEMENTARES Software Net Use Licenciado para Empresa: V R COSTA CNPJ: 21111336000100 Vendedor : 1/LOJA Ponto Ref.: Observação: MATERIAL REF AO PREGAO PRESENCIAL N 014/2021 ATA DE REGISTRO DE PRECO N 014/2021 PROCESSO ADMINISTRATIVO N 023/2021 ORDEM DE FORNECIMENTO N 07/2021Transacao: 16 NF-NOTA DE ENTREGA Mensagem: Texto : Obrigado Volte Sempre Segunda Linha Terceira Linha	RESERVADO AO FISCO
--	--------------------

RECEBEMOS DE V R COSTA OS PRODUTOS / SERVIÇOS CONSTANTES DA NOTA FISCAL INDICADO AO LADO		NF-e Nº 00000898 SÉRIE 001
EMISSÃO: 29/12/2021 - DEST. / RHM.: 311 - FUNDO MUNICIPAL DE EDUCAÇÃO-FME - VALOR TOTAL: R\$ 119.340,00		
DATA DE RECEBIMENTO	IDENTIFICAÇÃO E ASSINATURA DO RECEBEDOR	

IDENTIFICAÇÃO DO EMITENTE V R COSTA ESTRADA DA FEZENDA SOARES K02 POVOADO BOA FE - ZONA RURAL - CEP:64099-899 - TERESINA PI - PI TEL: (86)3225-2252	DANFE DOCUMENTO AUXILIAR DA NOTA FISCAL ELETRÔNICA 0 - ENTRADA 1 - SAÍDA Nº 00000898 fl. 1 / 1 SÉRIE 001	
		CHAVE DE ACESSO 2221 1221 1113 3600 0100 5500 1000 0008 9810 0175 4386 Consulta de autenticidade no portal nacional da NF-e www.nfe.fazenda.gov.br/portal ou no site da Sefaz Autorizadora
NATUREZA DE OPERAÇÃO VENDA DE PRODUÇÃO DO ESTABELECIMENTO		PROTOCOLO DE AUTORIZAÇÃO DE USO 322210022050939 29/12/2021 18:02:25
INSCRIÇÃO ESTADUAL 195467787	INSCRIÇÃO ESTADUAL DO SUBST. TRIB.	CNPJ / CPF 21.111.336/0001-00

DESTINATÁRIO / REMETENTE		CNPJ / CPF	DATA DA EMISSÃO
NOME / RAZÃO SOCIAL 311 - FUNDO MUNICIPAL DE EDUCACAO-FME		21.593.311/0001-81	29/12/2021
ENDEREÇO PC 07 DE SETEMBRO S/N. -	Bairro / Distrito CENTRO	CPF 64900-000	DATA SAÍDA / ENTRADA
MUNICÍPIO BOM JESUS PI	FONE / FAX (89)3562-1484	UF PI	HORA DA SAÍDA

CÁLCULO DO IMPOSTO					
BASE DE CÁLCULO DO ICMS	VALOR DO ICMS	BASE CÁLC. ICMS SUBST.	VALOR DO ICMS SUBST.	VALOR APROX. DOS TRIBUTOS	VALOR TOTAL DOS PRODUTOS
119.340,00	21.481,20	0,00	0,00	21.481,20	119.340,00
VALOR DO FRETE	VALOR DO SEGURO	DESCONTO	OUTRAS DESP. ACESS.	VALOR DO IPI	VALOR TOTAL DA NOTA
0,00	0,00	0,00	0,00	0,00	119.340,00

TRANSPORTADOR / VOLUMES TRANSPORTADOS		FRUT. POR CONTA	CÓDIGO ANTT	PLACA DO VEÍCULO	UF	CNPJ / CPF
RAZÃO SOCIAL		0 - REMETENTE				
ENDEREÇO		MUNICÍPIO		UF	INSCRIÇÃO ESTADUAL	
QUANTIDADE	ESPÉCIE	MARCA	NUMERAÇÃO	PESO BRUTO	PESO LÍQUIDO	

DADOS DO PRODUTO / SERVIÇOS														
CÓDIGO DO PROD. / SERV.	DESCRIÇÃO DO PRODUTO / SERVIÇO	NCM / SH	CST	CFOP	UNID.	QUANT.	VALOR UNITÁRIO	VALOR DESCONTO	VALOR LÍQUIDO	BASE CÁLC. ICMS	VALOR ICMS	VALOR IPI	ALÍQUOTAS ICMS	ALÍQUOTAS IPI
ARQ01	ARQUIVO DE ACO 04 GVTS	94032000	000	5101	UN	15,000	750,000	0,00	11.250,00	11.250,00	2.025,00	0,00	18,00	0,00
ARM14	ARMARIO DE ACO C/02 PORTAS MED195X090X040	94032000	000	5101	UN	17,000	790,000	0,00	13.430,00	13.430,00	2.417,40	0,00	18,00	0,00
ARM13	ARMARIO DE ACO COM 02 PORTAS MED 160X70X35	94032000	000	5101	UN	22,000	670,000	0,00	14.740,00	14.740,00	2.653,20	0,00	18,00	0,00
LONG002	CADEIRA SECRETARIA FIXA ESTOFADA	94037000	000	5101	UN	19,000	240,000	0,00	4.560,00	4.560,00	820,80	0,00	18,00	0,00
CA17	CADEIRA SECRET SOBRE LONGARNA 03 LUG EM POLIPROPIL	87089990	000	5101	UN	5,000	700,000	0,00	3.500,00	3.500,00	630,00	0,00	18,00	0,00
CAR01	CARTEIRA UNV COM PRANCHETA FIXA EM FORMICADA BRANC	94032000	000	5101	UN	100,000	160,000	0,00	16.000,00	16.000,00	2.880,00	0,00	18,00	0,00
CU0002	CART UNVERS ASSENT ENCOST E PRANC POLIPROPILENO	94016900	000	5101	UN	196,000	285,000	0,00	55.860,00	55.860,00	10.054,80	0,00	18,00	0,00

PEDREIRAS/MA
Proc. 2503003/202 4
FLS. 2367
Rub. _____

DADOS ADICIONAIS	RESERVADO AO FISCO
INFORMAÇÕES COMPLEMENTARES Vendedor : 1/LOJA Ponto Ref: Observação : MATERIAL REF AO PREGAO PRESENCIAL N 014/2021 ATA DE REGISTRO DE PRECO N 014/2021 PROCESSO ADMINISTRATIVO N 023/2021 ORDEM DE FORNECIMENTO N 15/2021 Transacao: 16 NF-NOTA DE ENTREGA Mensagem : Texto : Obrigado Volte Sempre Segunda Linha Terceira Linha	



PREFEITURA MUNICIPAL DE UNIÃO
SECRETARIA MUNICIPAL DE EDUCAÇÃO-SEMED
CNPJ:06.553.606/0001-30

ATESTADO DE CAPACIDADE TÉCNICA

Atestamos para os devidos fins de direito, que a Empresa V. R. COSTA - EPP, devidamente inscrita no CNPJ/MF sob n.º 21.111.336/0001-00, com sede na Estrada da Fazenda Soares s/n KM 2 Povoado Boa Fe Bairro: Zona Rural Cidade: Teresina UF:PI, forneceu para a Secretaria Municipal de Educação de União – PI, quando solicitado os seguintes produtos: Material Permanente tipo Moveis de Escritório (Armário de aço, Mesa secretária, Estante de aço, Cadeira diretor, Arquivo de Aço entre outros), Móveis Escolares (Conjunto para Creche c/ 04 lugares, Carteira Escolar em Polipropileno, Conjunto do Professor, Conjunto do Aluno entre outros), Eletro-Eletrônicos (Geladeira, Freezer, TV de Led, Bebedouro Industrial, Bebedouro de Garrafão, Central de Ar condicionado entre outros), Equipamentos de Informatica (Desktop com CPU, Mouse, Teclado e Monitor, Notebook, Impressoras entre outros), para atender as necessidades dessa secretaria, onde cumpriu prazos de entregas, qualidade e quantidades solicitadas, honrando plenamente o contrato por ela firmado e não tendo nada que desabone sua conduta moral e financeira.

O fornecimento ocorreu de forma satisfatória, a empresa cumpriu fielmente com suas obrigações, nada constando que a desabone técnica e comercialmente.

União - PI, 01 de OUTUBRO de 2019

PEDREIRAS/MA	
Proc.	2503003/202 4
FLS.	2768
Rub.	e

Marcone Martins da Silva
Secretário Municipal de Educação de União-PI

CARTÓRIO DE UNIÃO
Registro Civil e Notas
Rua Anísio Lobão, 850 - Centro - União-PI - CEP: 64.120-000
Tel. / Cel.: (86) 99493-9833 - CNPJ: 32.275.317/0001-02
Tabela: Lucinete Oliveira Vieira

RECONHECIDO POR SEMELHANÇA A FOLHA DE: MARCONE MARTINS DA SILVA, DOJ FF. BY TEST. DA VERDADE.
UNIÃO-PI, 02/10/2019. Empl.: 3,85 1040,77 FTFP: 0,10
Selo: 28 Total: 4,83 Selo: ABT. 30880 (F560150)

LUCINETE OLIVEIRA VIEIRA - Tabela Interina

CARTÓRIO DE UNIÃO
Registro Civil e Notas
Rua Anísio Lobão, 850 - Centro - União-PI - CEP: 64.120-000
Tel. / Cel.: (86) 99493-9833 - CNPJ: 32.275.317/0001-02
Tabela: Lucinete Oliveira Vieira

Selo: 28 Total: 4,83 Selo: ABT. 30880 (F560150)

RECEBEMOS DE V R COSTA OS PRODUTOS / SERVIÇOS CONSTANTES DA NOTA FISCAL INDICADO AO LADO		NF-e Nº 000000668 SÉRIE 001
EMISSÃO: 02/09/2019 - DEST. / REM.: 112 - SECRET MUNIC DE EDUC E CULTURA DE UNIAO - VALOR TOTAL: R\$ 22.465,00		
DATA DE RECEBIMENTO	IDENTIFICAÇÃO E ASSINATURA DO RECEBEDOR	

IDENTIFICAÇÃO DO EMITENTE		DANFE DOCUMENTO AUXILIAR DA NOTA FISCAL ELETRÔNICA 0 - ENTRADA 1 1 - SAÍDA Nº 000000668 fl. 1 / 1 SÉRIE 001	 CHAVE DE ACESSO 2219 0921 1113 3600 0100 5500 1000 0006 6810 0092 8452 Consulta de autenticidade no portal nacional da NF-e www.nfe.fazenda.gov.br/portal ou no site da Sefaz Autorizadora
V R COSTA ESTRADA DA FEZENDA SOARES K02 POVOADO BOA FE, SN - ZONA RURAL - CEP:64099-899 - TERESINA PI - PI TEL: (86)3225-2252			
NATUREZA DE OPERAÇÃO		PROTOCOLO DE AUTORIZAÇÃO DE USO	
VENDA DE PRODUÇÃO DO ESTABELECIMENTO		322190012792303 02/09/2019 09:46:25	
INSCRIÇÃO ESTADUAL	INSCRIÇÃO ESTADUAL DO SUBST. TRIB.	CNPJ / CPF	
195467787		21.111.336/0001-00	

DESTINATÁRIO / REMETENTE			
NOME / RAZÃO SOCIAL		CNPJ / CPF	DATA DA EMISSÃO
112 - SECRET MUNIC DE EDUC E CULTURA DE UNIAO		06.553.606/0005-64	02/09/2019
ENDEREÇO		BAIRRO / DISTRITO	CEP
RUA DAVID CALDAS S/N, -		CENTRO	64120-000
MUNICÍPIO	FONE / FAX	UF	INSCRIÇÃO ESTADUAL
UNIAO PI	(86)3265-1336	PI	

CÁLCULO DO IMPOSTO					
BASE DE CÁLCULO DO ICMS	VALOR DO ICMS	BASE CÁLC. ICMS SUBST.	VALOR DO ICMS SUBST.	VALOR APROX. DOS TRIBUTOS	VALOR TOTAL DOS PRODUTOS
22.465,00	4.043,70	0,00	0,00	4.043,70	22.465,00
VALOR DO FRETE	VALOR DO SEGURO	DESCONTO	OUTRAS DESP. ACESS.	VALOR DO IPI	VALOR TOTAL DA NOTA
0,00	0,00	0,00	0,00	0,00	22.465,00

TRANSPORTADOR / VOLUMES TRANSPORTADOS					
RAZÃO SOCIAL		TRÊS POR CONTA	CÓDIGO ANTT	PLACA DO VEÍCULO	UF
		0 - REMETENTE			
ENDEREÇO			MUNICÍPIO	UF	INSCRIÇÃO ESTADUAL
QUANTIDADE	ESPÉCIE	MARCA	NUMERAÇÃO	PESO BRUTO	PESO LÍQUIDO

DADOS DO PRODUTO / SERVIÇOS														
CÓDIGO DO PROD. / SERV.	DESCRIÇÃO DO PRODUTO / SERVIÇO	NCM / SH	CST	CFOP	UNID.	QUANT.	VALOR UNITÁRIO	VALOR DESCONTO	VALOR LÍQUIDO	BASE CÁLC. ICMS	VALOR ICMS	VALOR IPI	ALÍQUOTAS ICMS	ALÍQUOTAS IPI
ARM13	ARMARIO DE ACO 02 PORTAS 4 PRAT MED 160X075X035CM	94032000	000	5101	UN.	5,000	365,000	0,00	1.825,00	1.825,00	328,50	0,00	18,00	0,00
ARQ01	ARQUIVO DE ACO 04 GVTS MED133X46X80CM	94032000	000	5101	UN.	3,000	380,000	0,00	1.140,00	1.140,00	205,20	0,00	18,00	0,00
ARQ01	ARQUIVO DE ACO 04 GVTS MED133X46X70CM	94032000	000	5101	UN.	6,000	470,000	0,00	2.820,00	2.820,00	507,60	0,00	18,00	0,00
BI13	BEBEDOURO ESMALTADO 03 TORNEIRAS 150LTS	84186931	000	5101	UN.	2,000	1.850,000	0,00	3.700,00	3.700,00	666,00	0,00	18,00	0,00
BI13	BEBEDOURO ESMALTADO 04 TORNEIRAS 180LTS	84186931	000	5101	UN.	2,000	2.080,000	0,00	4.160,00	4.160,00	748,80	0,00	18,00	0,00
ML16	MESA PARA REFEITORIO C/ 02 BANCOS MED 200X060X050	94036000	000	5101	UN.	6,000	495,000	0,00	2.970,00	2.970,00	534,60	0,00	18,00	0,00
3005	CADEIRA PLASTICA BR (PP VIRGEM)	94037000	000	5102	UN.	150,000	39,000	0,00	5.850,00	5.850,00	1.053,00	0,00	18,00	0,00

PEDREIRAS/MA
Proc. 250303/2024
FLS. 2769
Rub. _____

DADOS ADICIONAIS	
INFORMAÇÕES COMPLEMENTARES Software Net Use Licenciado para Empresa: V R COSTA CNPJ: 21111336000100 Vendedor : 1/LOJA Ponto Ref: Observação : MATERIAL REFERENTE AO PRESENCIAL PRESENCIAL N 023/2018 CONTRATO N 466/2018 PROCESSO N 5033/2019 NOTA DE EMPENHO N 820001/2019 ORDEM DE FORNECIMENTO N 023/2018 Mensagem : Texto : Obrigado Volte Sempre Segunda Linha Terceira Linha	RESERVADO AO FISCO

RECEBEMOS DE V R COSTA OS PRODUTOS / SERVIÇOS CONSTANTES DA NOTA FISCAL INDICADO AO LADO		NF-e Nº 00000582 SÉRIE 001
DATA DE RECEBIMENTO	IDENTIFICAÇÃO E ASSINATURA DO RECEBEDOR	

IDENTIFICAÇÃO DO EMITENTE V R COSTA ESTRADA DA FEZENDA SOARES K02 POVOADO BOA FE, SN - ZONA RURAL - CEP:64099-899 - TERESINA PI - PI TEL: (86)3225-2252	DANFE DOCUMENTO AUXILIAR DA NOTA FISCAL ELETRÔNICA 0 - ENTRADA 1 - SAÍDA Nº 00000582 FL. 1 /1 SÉRIE 001	 CHAVE DE ACESSO 2218 0821 1113 3600 0100 5500 1000 0005 8210 0000 5824 Consulta de autenticidade no portal nacional da NF-e www.nfe.fazenda.gov.br/portal ou no site da Sefaz Autorizadora
NATUREZA DE OPERAÇÃO VENDA DE PRODUCAO DO ESTABELECIMENTO	PROTOCOLO DE AUTORIZAÇÃO DE USO 322180015101138 14/08/2018 17:51:37	
INSCRIÇÃO ESTADUAL 195467787	INSCRIÇÃO ESTADUAL DO SUBST. TRIB.	CNPJ / CPF 21.111.336/0001-00

DESTINATÁRIO / REMETENTE		CNPJ / CPF	DATA DA EMISSÃO
NOME - RAZÃO SOCIAL 112 - SECRET MUNIC DE EDUC E CULTURA DE UNIAO		06.553.606/0005-64	14/08/2018
ENDEREÇO RUA DAVID CALDAS S/N, -	BAIRRO / DISTRITO CENTRO	CEP 64120-000	DATA SAÍDA / ENTRADA
MUNICÍPIO UNIAO PI	UF PI	INSCRIÇÃO ESTADUAL	HORA DA SAÍDA
TELEFONE / FAX (86)3265-1336			

CÁLCULO DO IMPOSTO					
BASE DE CÁLCULO DO ICMS	VALOR DO ICMS	BASE CALC. ICMS SUBST.	VALOR DO ICMS SUBST.	VALOR APROX. DOS TRIBUTOS	VALOR TOTAL DOS PRODUTOS
43.805,00	7.884,90	0,00	0,00	7.884,90	43.805,00
VALOR DO FRETE	VALOR DO SEGURO	DESCONTO	OUTRAS DÍSP. ACES.	VALOR DO IPI	VALOR TOTAL DA NOTA
0,00	0,00	0,00	0,00	0,00	43.805,00

TRANSPORTADOR / VOLUMES TRANSPORTADOS		RAZÃO SOCIAL	FRETE POR CONTA	CÓDIGO ANTT	PLACA DO VEÍCULO	UF	CNPJ / CPF
			0 - REMETENTE				
ENDEREÇO		MUNICÍPIO		UF	INSCRIÇÃO ESTADUAL		
QUANTIDADE	ESPÉCIE	MARCA	NUMERAÇÃO	PESO BRUTO	PESO LÍQUIDO		

DADOS DO PRODUTO / SERVIÇOS														
CÓDIGO DO PROD. / SERV.	DESCRIÇÃO DO PRODUTO / SERVIÇO	NUM/SN	QST	CFOP	UNID.	QUANT.	VALOR UNITÁRIO	VALOR DESCONTO	VALOR LÍQUIDO	BASE CÁLC. ICMS	VALOR ICMS	VALOR IPI	ALÍQUOTAS ICMS	ALÍQUOTAS IPT
BI12	BEBEDOURO INDUSTRIAL CAP 150LTS	84186931	000	5101	UN.	10,000	1.795,000	0,00	17.950,00	17.950,00	3.231,00	0,00	18,00	0,00
BI13	BEBEDOURO INDUSTRIAL CAP 180LTS	84186931	000	5101	UN.	10,000	1.898,000	0,00	18.980,00	18.980,00	3.416,40	0,00	18,00	0,00
00228	FOGAO INDUSTRIAL 04 BOCAS SEM FORNO	94032000	000	5102	UN.	5,000	550,000	0,00	2.750,00	2.750,00	495,00	0,00	18,00	0,00
07800	FOGAO INDUSTRIAL 06 BOCAS S/ FORNO	85166000	000	5102	UN.	5,000	825,000	0,00	4.125,00	4.125,00	742,50	0,00	18,00	0,00

PEDREIRAS/MA
Proc. 2503003 / 202 21
FLS. 270
Rub. _____

DADOS ADICIONAIS	RESERVADO AO FISCO
INFORMAÇÕES COMPLEMENTARES Software Net Use Licenciado para Empresa: V R COSTA CNPJ: 21111336000100 Vendedor : 1/LOJA Ponto Ref.: Observacao : MATERIAL CONFORME CONTRATO N 200/2018 DADOS PARA DEPOSITO BANCO DO BARSIL CONTA CORRENTE 35 407-4 AGENCIA 3506-8 Mensagem :	



ESTADO DO PIAUÍ

PREFEITURA MUNICIPAL DE UNIÃO

CNPJ: 06.553.606/0001-30

COMISSÃO PERMANENTE DE LICITAÇÃO - CPL

PEDREIRAS/MA

Proc. 2503003 /2021

FLS. 2771

Rub. _____

CONTRATO Nº 453/2019**Contrato Referente à Licitação Pregão Presencial nº. 023/2018.**

Pelo presente instrumento contratual, **O MUNICÍPIO DE UNIÃO- PI**, pessoa jurídica de direito público, com sede na Praça Barão de Gurgueia, Centro, União- PI, Estado do Piauí, inscrito no CNPJ(MF) sob o n.º 06.553.606/0001-30, Através da **SECRETARIA MUNICIPAL DE EDUCAÇÃO**, com sede na Rua David Caldas, Centro, C.N.P.J. n.º 06.553.606/0005-64, neste ato representada pelo Sr. **MARCONE MARTINS DA SILVA**, Secretário Municipal de Educação, nesta cidade, portador do CPF n.º 911.690.973-91, no uso da competência que lhe foi atribuída regimentalmente, e, em seqüência, designado simplesmente **CONTRATANTE**, e **V R COSTA - EPP**, inscrita no C.N.P.J.(MF) sob o n.º 21.111.336/0001-00, estabelecida na cidade de Teresina -PI, à Estrada da Fazenda Soares, km 02 S/N Povoado Boa Fé – Zona Rural, que apresentou os documentos exigidos por lei, neste ato representado por **ANTONIO DA SILVA COSTA**, e daqui por diante denominada simplesmente **CONTRATADA**, resolvem e ajustam entre si, as seguintes cláusulas e condições contratuais para Contratação de empresa para o fornecimento de bens Comuns, conforme abaixo:

CLÁUSULA PRIMEIRA - DO OBJETO DO CONTRATO

1. O presente contrato tem por objeto a Contratação de Empresa para o fornecimento de material de consumo Duráveis e não Duráveis (moveis e eletroeletrônicos) para atender as necessidades da secretaria Municipal de Educação do Município de União-PI, conforme especificações e demais exigências previstas neste edital e seus anexos, como se aqui estivessem transcritos.

CLÁUSULA SEGUNDA – DO VALOR DO CONTRATO

2. O Valor do Contrato é de **R\$ 509.450,00 (Quinhentos e Nove Mil e Quatrocentos e Cinquenta Reais)**, com os seguintes itens, assim discriminados, nos termos do Pregão Presencial 023/2018, Processo Administrativo n.º. 001.0001518/2018, abaixo:

LOTE I- MOVEIS ESCOLARES E ESCRITÓRIO

ITEM	ESPECIFICAÇÃO	UND	MARCA	QUANT	VALOR UNITARIO	VALOR TOTAL
23	ARQUIVO DE AÇO C/ 04 GAVETAS	UND	MIRANTE	20	R\$ 380,00	R\$ 7.600,00
31	CADEIRA EXECUTIVA C/ BRAÇO 05 RODÍZIOS, ESPUMA INJETADA TECIDO 100% POLIÉSTER.	UND	MIRANTE	20	R\$ 380,00	R\$ 7.600,00
32	CADEIRA FIXA ESTOFADA COM ESTRUTURA EM TUBO 7/8 P. 18 SOLDADO NO SISTEMA MIG PINTURA EM EPÓXI C/ ESPUMA INJETADA TECIDO 100% POLIÉSTER.	UND	MIRANTE	80	R\$ 124,00	R\$ 9.920,00



ESTADO DO PIAUÍ

PREFEITURA MUNICIPAL DE UNIÃO

CNPJ: 06.553.606/0001-30

COMISSÃO PERMANENTE DE LICITAÇÃO - CPL

PEDREIRAS/MA

Proc. 0903003/202

FLS. 2222

Rub. 8

34	CADEIRA PARA PROFESSOR ESTRUTURA METÁLICA TUBO 7/8 SOLDADA NO SISTEMA MIG PINTURA EM EPÓXI ASSENTO E ENCOSTO ANATÔMICO FORMICADO NA COR BRANCA MED. 40X40 E ENCOSTO 20X40.	UND	MIRANTE	40	R\$ 89,00	R\$ 3.560,00
42	CADEIRA SECRETÁRIA EM TECIDO PARA ESCRITÓRIO COM RODIZIO COM BRAÇO.	UND	MIRANTE	2	R\$ 260,00	R\$ 520,00
62	ESTANTE EM AÇO C/ 06 BANDEJA DIM 1.98X0.92X30 COM REFORÇO.	UND	MIRANTE	15	R\$ 140,00	R\$ 2.100,00
82	MESA P/ ESCRITÓRIO 02 GAVETAS COM ESTRUTURA EM METALON 30X50 SOLDADO NO SISTEMA MIG PINTURA EM EPÓXI TAMPO EM MDF DE 18 MM NA COR CINZA CRISTAL MED. 120X060X074 COM BORDAS EM PVC.	UND	MIRANTE	25	R\$ 278,00	R\$ 6.950,00
83	MESA P/ ESCRITÓRIO 03 GAVETAS COM ESTRUTURA EM METALON 30X50 SOLDADO NO SISTEMA MIG PINTURA EM EPÓXI TAMPO EM MDF DE 18 MM NA COR CINZA CRISTAL MED 120X060X074 COM BORDAS EM PVC.	UND	MIRANTE	30	R\$ 350,00	R\$ 10.500,00
107	CONJUNTO DO ALUNO ADULTO EM ABS-MESA COM ESTRUTURA EM METALON 30X50 PAREDE 16, SOLDADA NO SISTEMA MIG, COM TRATAMENTO COM, DECAPANTE, FOSFATIZANTE E ANT-FERRUGEM PINTURA ELETROSTÁTICA EM EPOXI PÓ NA COR BRANCA AZULADA, PONTEIRAS EM POLIPROPILENO INJETADA TIPO BOTA COR CINZA CRISTAL, LIVREIRO EM VERGALHÃO LISO DE ¼ TAMPO EM TERMOPLÁSTICO RÍGIDO NA COR VERDE MED 0.46CMX0.59CM, MONTADO COM RIBITI DE REPUXO. CADEIRA COM ESTRUTURA EM TUBO 7/8 PAREDE 16 SOLDADA PELO SISTEMA MIG COM TRATAMENTO COM DECAPANTE, FOSFATIZANTE E ANT-FERRUGEM PINTURA ELETROSTÁTICA EM EPOXI PÓ NA COR BRANCA AZULADA, PONTEIRAS EM POLIPROPILENO INJETADA INTERNA TIPO ABAULADA COR CINZA CRISTAL, ASSENTO EM TERMOPLÁSTICO RÍGIDO NA COR VERDE MED 0.44X0.40CM ENCOSTO SENDO DE ENCAIXE PARA MONTAGEM ATRAVÉS DE RIBITI DE REPUXO EM TERMOPLÁSTICO RÍGIDO NA COR VERDE MED. 19.5X39.5	UND	MIRANTE	1000	R\$ 330,00	R\$ 330.000,00



ESTADO DO PIAUÍ

PREFEITURA MUNICIPAL DE UNIÃO

CNPJ: 06.553.606/0001-30

COMISSÃO PERMANENTE DE LICITAÇÃO - CPL

108	CONJUNTO DO ALUNO INFANTIL EM ABS-MESA com estrutura em metalon 30x50 parede 16, soldada no sistema MIG com tratamento com, decapante, fosfatizante e antiferrugem pintura eletrostática em Epoxi pó na cor branca azulada, ponteiros em polipropileno injetada tipo bota co cinza cristal, livreiro em vergalhão liso de 1/4 tampo em Termoplástico rígido na cor verde med 0.46cmx0.59cm. montado com ribiti de repuxo. CADEIRA com estrutura e tubo 7/8 parede 16 soldada pelo sistema MIG com tratamento com decapante, fosfatizante e ant-ferrugem pintura eletrostática em Epoxi pó na cor branca azulada, ponteiros em polipropileno injetada interna tipo abaulada cinza cristal, assento em termoplástico rígido na cor verde med 0.36x0.40cm Encosto sendo de encaixe para montagem através de ribiti de repuxo em termoplástico rígido na cor verde med. 19.5x39.5	MIRANTE	300	R\$ 270,00	R\$ 81.000,00
					R\$ 459.750,00

PEDREIRAS/MA 24
 Proc. 2503003/2022
 FLS: 2773
 Rub. e

LOTE III-BEBEDOUROS

ITEM	ESPECIFICAÇÃO	UND	MARCA	EDU	VALOR UNITARIO	VALOR TOTAL
1	BEBEDOURO INDUSTRIAL ESMALTADO C/02 TORNEIRAS CAP. 80 LITRO ÁGUA/HORA FABRICADO EM CHAPA GALVANIZADA Nº 24.	UND	MODELO MOVEIS	3	R\$ 1.600,00	R\$ 4.800,00
3	BEBEDOURO INDUSTRIAL ESMALTADO C/04 TORNEIRAS CAP. 180 LITRO ÁGUA/HORA FABRICADO EM CHAPA GALVANIZADA Nº 24.	UND	MODELO MOVEIS	10	R\$ 2.080,00	R\$ 20.800,00
TOTAL GERAL						R\$ 25.600,00

LOTE V-EQUIPAMENTOS

ITEM	ESPECIFICAÇÃO	UND	MARCA	QUANT	VALOR UNIT	VALOR TOTAL
17	FOGÃO INDUSTRIAL COM 04 BOCAS S/ FORNO.	UND	MODELO MOVEIS	10	R\$ 935,00	R\$ 9.350,00
19	FOGÃO INDUSTRIAL COM 06 BOCAS S/ FORNO.	UND	MODELO MOVEIS	10	R\$ 1.475,00	R\$ 14.750,00
						R\$ 24.100,00

CLÁUSULA TERCEIRA - DO PAGAMENTO E DO FORNECIMENTO

3. O CONTRATANTE pagará ao CONTRATADO pela aquisição, a medida que forem fornecidos os produtos, através de ordem de fornecimento, mediante apresentação da NOTA FISCAL e RECIBO em quatro vias, devidamente atestada pelo setor responsável pela ordem de fornecimento.

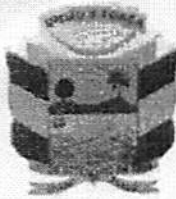

ESTADO DO PIAUÍ

PREFEITURA MUNICIPAL DE UNIÃO

CNPJ: 06.553.606/0001-30

COMISSÃO PERMANENTE DE LICITAÇÃO - CPL

PEBREIRAS/MA

Proc. 2502803/2024
FLS. 274
Rub. 2

PARÁGRAFO ÚNICO – DA DOTAÇÃO ORÇAMENTÁRIA E DA LEGALIDADE

4. As despesas decorrentes do presente contrato correrão à conta de recursos específicos

Fonte de recurso	Elemento de dispensa	Projeto de atividades
1 – FUNDEB- QSE E OUTROS	4.4.90.52	2008

CLÁUSULA QUARTA – DA VIGÊNCIA

5. O presente instrumento terá vigência de 01(um) ano, a contar da data da assinatura deste contrato.

CLÁUSULA QUINTA – DA RESCISÃO E TÉRMINO DO CONTRATO

6. O presente Contrato se extingue com o termo final disposto na Cláusula Quarta, mas poderá ser rescindido a qualquer tempo por interesse de qualquer uma das partes, mediante a emissão de aviso prévio de, no mínimo, 24 (vinte e quatro) horas, com prova de recebimento, ou no caso de ocorrer entendimento pela não obrigatoriedade de prestação dos serviços.

PARÁGRAFO PRIMEIRO – DOS OUTROS CASOS DE RESCISÃO

7. Haverá, ainda, rescisão do presente contrato, a critério da parte interessada, na ocorrência:

- de inadimplemento;
- desobediência à Cláusula Sexta;
- impossibilidade ou recusa do CONTRATADO em dar continuidade na realização dos serviços;
- na hipótese de transferência da execução deste contrato a terceiros, no todo ou em parte, sem prévia autorização da CONTRATANTE;
- caso fortuito ou força maior, regularmente comprovada, impeditiva da execução do Contrato;
- na ocorrência de qualquer motivo previsto nos arts. 77 e 78 da Lei nº 8.666/93.

PARÁGRAFO SEGUNDO

8. Nos casos de rescisão, previstos nesta cláusula, serão observados os procedimentos previstos nos arts. 79 e 80 da Lei nº 8.666/93, no que couber sua aplicação.

CLÁUSULA SEXTA – CLÁUSULA DERROGATIVA

9. O Contratado se obriga a manter, durante a vigência do presente contrato, em compatibilidade com as obrigações assumidas, todas as condições de habilitação e qualificação exigidas na licitação.

CLÁUSULA SÉTIMA - DO INADIMPLEMENTO

10. O inadimplemento das obrigações previstas no presente Contrato, será comunicado, por escrito, no prazo de 05 (cinco) dias após a ocorrência, pela parte prejudicada à infratora, a fim de que esta providencie a devida regularização no prazo de 24 (vinte e quatro) horas, sendo que a não regularização implicará na imediata rescisão do Contrato, sem prejuízo de outras sanções.

**CLÁUSULA OITAVA – DA FISCALIZAÇÃO**

1. Fica designado o servidor (a) ANA LUCIA DE OLIVEIRA SOUSA, CPF nº 976.037.323.87 como o gestor do presente Contrato, o qual acompanhará a execução do fornecimento.

CLÁUSULA NONA – DAS PENALIDADES

9.A CONTRATADA inadimplente, total ou parcialmente, ficará sujeita às sanções legais, a saber:

- a) advertência;
- b) multa de 0,3% (três décimos por cento) por dia de atraso até o trigésimo dia ultrapassado do prazo, além de receber multa de 10% calculados sobre o valor do contrato;
- c) impedimento de contratar com a Administração Municipal, pelo prazo de até 2(dois) anos;
- d) declaração de inidoneidade para contratar com a Administração Pública, enquanto perdurarem os motivos determinantes da punição ou até que seja promovida a reabilitação, na forma da lei, perante a própria autoridade que aplicou a penalidade.

PARÁGRAFO ÚNICO

9.1. O CONTRATANTE poderá aplicar à CONTRATADA, cumulativamente ou não, qualquer das medidas acima, a seu critério, não obstante que o contrato seja rescindido.

CLÁUSULA DÉCIMA – DO FORO

10. Para dirimir toda e qualquer dúvida ou questões oriundas deste contrato, será competente o Foro da Comarca de União- PI, com renúncia e exclusão de qualquer outro, por mais privilegiado que seja.

CLÁUSULA DÉCIMA PRIMEIRA – DAS DISPOSIÇÕES GERAIS E FINAIS

11.Toda e qualquer alteração no conteúdo ou objeto deste contrato deverá ser processada de comum acordo entre as partes, sendo oficializada através do correspondente Termo Aditivo.

E, por estarem justas e contratadas, firmam as partes o presente instrumento, em 03 (Três) vias de igual teor e forma:

União - PI, 01 de novembro de 2019.

Pelo CONTRATANTE:



MARCONE MARTINS DA SILVA
SECRETARIO MUNICIPAL DE EDUCAÇÃO

Pelo CONTRATADO:

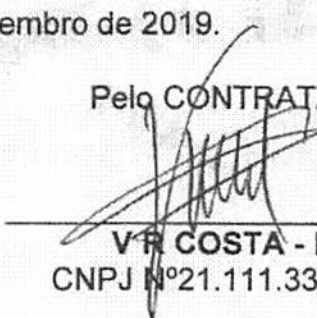

V.F. COSTA - EPP
CNPJ Nº21.111.336/0001-00

RECEBEMOS DE V R COSTA OS PRODUTOS E SERVIÇOS CONSTANTES DA NOTA FISCAL INDICADO AO LADO		NF-e Nº 000000765 PEDREIRAS/MA SÉRIE 001 7202
EMISSION: 18/02/2020 - DEST. / REM.: 112 - SECRET MUNIC DE EDUC E CULTURA DE UNIAO - VALOR TOTAL: R\$ 36.210,00		
DATA DE RECEBIMENTO	IDENTIFICAÇÃO E ASSINATURA DO RECEBEDOR	

IDENTIFICAÇÃO DO EMITENTE V R COSTA ESTRADA DA FEZENDA SOARES K02 POVOADO BOA FE, SN - ZONA RURAL - CEP:64099-899 - TERESINA PI - PI TEL: (86)3225-2252	DANFE DOCUMENTO AUXILIAR DA NOTA FISCAL ELETRÔNICA 0 - ENTRADA 1 1 - SAÍDA Nº 000000765 FL. 1 / 1 SÉRIE 001	
		CHAVE DE ACESSO 2220 0221 1113 3600 0100 5500 1000 0007 6510 0082 6455 Consulta de autenticidade no portal nacional da NF-e www.nfe.fazenda.gov.br/portal ou no site da Sefaz Autorizadora
NATUREZA DE OPERAÇÃO VENDA DE MERCADORIA ADQUIRIDA OU RECEBIDA DE TERCE		PROTOCOLO DE AUTORIZAÇÃO DE USO 322200002588962 18/02/2020 11:23:34
INSCRIÇÃO ESTADUAL 195467787	INSCRIÇÃO ESTADUAL DO SUBST. TRIB.	CNPJ / CPF 21.111.336/0001-00

DESTINATÁRIO / REMETENTE NOME / RAZÃO SOCIAL 112 - SECRET MUNIC DE EDUC E CULTURA DE UNIAO		CNPJ / CPF 06.553.606/0005-64	DATA DA EMISSÃO 18/02/2020
ENDEREÇO RUA DAVID CALDAS S/N. -		BARRIO / DISTRITO CENTRO	CEP 64120-000
MUNICÍPIO UNIAO PI	FONE / FAX (86)3265-1336	UF PI	INSCRIÇÃO ESTADUAL
			HORA DA SAÍDA

CÁLCULO DO IMPOSTO					
BASE DE CÁLCULO DO ICMS	VALOR DO ICMS	BASE CALC. ICMS SUBST.	VALOR DO ICMS SUBST.	VALOR APROX. DOS TRIBUTOS	VALOR TOTAL DOS PRODUTOS
36.210,00	6.517,80	0,00	0,00	6.517,80	36.210,00
VALOR DO FRETE	VALOR DO SEGURO	DESCONTO	OUTRAS DESP. ACESS.	VALOR DO IPI	VALOR TOTAL DA NOTA
0,00	0,00	0,00	0,00	0,00	36.210,00

TRANSPORTADOR / VOLUMES TRANSPORTADOS RAZÃO SOCIAL		TRIBUT. POR CONTA 0 - REMETENTE	CÓDIGO ANTT	PLACA DO VEÍCULO	UF	CNPJ / CPF
ENDEREÇO		MUNICÍPIO		UF	INSCRIÇÃO ESTADUAL	
QUANTIDADE	ESPÉCIE	MARCA	NUMERAÇÃO	PESO BRUTO	PESO LÍQUIDO	

DADOS DO PRODUTO / SERVIÇOS													
CÓDIGO DO PROD. / SERV.	DESCRIÇÃO DO PRODUTO / SERVIÇO	NCM / SH	CST	CFOP	UNID.	QUANT.	VALOR UNITÁRIO	VALOR DESCONTO	VALOR LÍQUIDO	BASE CÁLC. ICMS	VALOR ICMS	VALOR IPI	ALÍQUOTAS ICMS / IPI
ME16	MESA PARA ESCRITORIO 2/GVTS	94036000	000	5101	UN	25,000	278,000	0,00	6.950,00	6.950,00	1.251,00	0,00	18,00 0,00
CJ03	CONJUNTO DO ALUNO ADULTO EM ABS	94036000	000	5101	UN	77,000	330,000	0,00	25.410,00	25.410,00	4.573,80	0,00	18,00 0,00
ME16	MESA PARA ESCRITORIO 3/GVTS	94036000	000	5101	UN	11,000	350,000	0,00	3.850,00	3.850,00	693,00	0,00	18,00 0,00

PEDREIRAS/MA
Proc. 25030097202
FLS. 2776
Rub. _____

DADOS ADICIONAIS INFORMAÇÕES COMPLEMENTARES Software Net Use Licenciado para Empresa: V R COSTA CNPJ: 21111336000100 Vendedor : 1/LOJA Ponto Ref: Observacao : DADOS BANCARIOS BANCO DO BRASIL CONTA CORRENTE 35407-4 AGENCIA 3506-8 CAIXA ECONOMICA CONTA 1204-6 AGENCIA 3828 OP003Transacao: 16 NF-NOTA DE ENTREGA Mensagem : Texto : Obrigado Volte Sempre Segunda Linha Terceira Linha	RESERVADO AO FISCO
--	--------------------

RECEBEMOS DE V R COSTA OS PRODUTOS / SERVIÇOS CONSTANTES DA NOTA FISCAL INDICADO AO LADO		NF-e Nº 000000764 SÉRIE 001
EMISSÃO: 18/02/2020 - DEST. / REM.: 112 - SECRET MUNIC DE EDUC E CULTURA DE UNIAO - VALOR TOTAL: R\$ 27.180,00		
DATA DE RECEBIMENTO	IDENTIFICAÇÃO E ASSINATURA DO RECEBEDOR	

IDENTIFICAÇÃO DO EMITENTE V R COSTA ESTRADA DA FEZENDA SOARES K02 POVOADO BOA FE, SN - ZONA RURAL - CEP:64099-899 - TERESINA PI - PI TEL: (86)3225-2252	DANFE DOCUMENTO AUXILIAR DA NOTA FISCAL ELETRÔNICA 0 - ENTRADA 1 - SAÍDA Nº 000000764 FL. 1 / 1 SÉRIE 001	
		CHAVE DE ACESSO 2220 0221 1113 3600 0100 5500 1000 0007 6410 0082 2061 Consulta de autenticidade no portal nacional da NF-e www.nfe.fazenda.gov.br/portal ou no site da Sefaz Autorizadora
NATUREZA DE OPERAÇÃO VENDE DE PRODUÇÃO DO ESTABELECIMENTO		PROTOCOLO DE AUTORIZAÇÃO DE USO 322200002588886 18/02/2020 11:22:35
INSCRIÇÃO ESTADUAL 195467787	INSCRIÇÃO ESTADUAL DO SUBST. TRIB	CNPJ / CPF 21.111.336/0001-00

DESTINATÁRIO / REMETENTE		CNPJ / CPF	DATA DA EMISSÃO
NOME / RAZÃO SOCIAL 112 - SECRET MUNIC DE EDUC E CULTURA DE UNIAO		06.553.606/0005-64	18/02/2020
ENDEREÇO RUA DAVID CALDAS S/N. -	BAIRRO / DISTRITO CENTRO	CEP 64120-000	DATA SAÍDA / ENTRADA
MUNICÍPIO UNIAO PI	FONE / FAX (86)3265-1336	UF PI	HORA DA SAÍDA

CÁLCULO DO IMPOSTO					
BASE DE CÁLCULO DO ICMS	VALOR DO ICMS	BASE CÁLC. ICMS SUBST.	VALOR DO ICMS SUBST.	VALOR APROX. DOS TRIBUTOS	VALOR TOTAL DOS PRODUTOS
27.180,00	4.892,40	0,00	0,00	4.892,40	27.180,00
VALOR DO FRETE	VALOR DO SEGURO	DESCONTO	OUTRAS DESP. ACESS.	VALOR DO IPI	VALOR TOTAL DA NOTA
0,00	0,00	0,00	0,00	0,00	27.180,00

TRANSPORTADOR / VOLUMES TRANSPORTADOS		FRATEL POR CONTA	CÓDIGO ANTT	PLACA DO VEÍCULO	UF	CNPJ / CPF
RAZÃO SOCIAL		0 - REMETENTE				
ENDEREÇO		MUNICÍPIO			UF	INSCRIÇÃO ESTADUAL
QUANTIDADE	ESPÉCIE	MARCA	NUMERAÇÃO	PESO BRUTO	PESO LÍQUIDO	

DADOS DO PRODUTO / SERVIÇOS													
CÓDIGO DO PROD. / SERV.	DESCRIÇÃO DO PRODUTO / SERVIÇO	NCM / SH	CST	CFOP	UNID.	QUANT.	VALOR UNITÁRIO	VALOR DESCONTO	VALOR LÍQUIDO	BASE CÁLC. ICMS	VALOR ICMS	VALOR IPI	ALÍQUOTAS ICMS / IPI
CA10	CADEIRA DO PROFESSOR C/ ESTRUTURA METALICA	87139000	000	5101	UN	40,000	89,000	0,00	3.560,00	3.560,00	640,80	0,00	18,00 0,00
CD20	CADEIRA SECRETARIA ESTOFADA COM RODIZIO	94036000	000	5101	UN	2,000	260,000	0,00	520,00	520,00	93,60	0,00	18,00 0,00
CJ03	CONJUNTO DO ALUNO ADULTO EM ABS	94036000	000	5101	UN	70,000	330,000	0,00	23.100,00	23.100,00	4.158,00	0,00	18,00 0,00

PEDREIRAS/MA
Proc. 2503003/2024
FLS. 2777
Rub. _____

DADOS ADICIONAIS	RESERVADO AO FISCO
INFORMAÇÕES COMPLEMENTARES Software Net Use Licenciado para Empresa: V R COSTA CNPJ: 21111336000100 Vendedor: 1/LOJA Ponto Ref: Observação: DADOS BANCARIOS BANCO DO BRASIL CONTA CORRENTE 35407-4 AGENCIA 3506-8 CAIXA ECONOMICA CONTA 1204-6 AGENCIA 3828 OP003 Transacao: 16 NF-NOTA DE ENTREGA Mensagem: Texto: Obrigado Volte Sempre Segunda Linha Terceira Linha	

RECEBEMOS DE V R COSTA OS PRODUTOS / SERVIÇOS CONSTANTES DA NOTA FISCAL INDICADO AO LADO		NF-e Nº 000000763 SÉRIE 001
EMISSÃO: 18/02/2020 - DE: ST. / REM.: 112 - SECRET MUNIC DE EDUC E CULTURA DE UNIAO - VALOR TOTAL: R\$ 32.600,00		
DATA DE RECEBIMENTO	IDENTIFICAÇÃO E ASSINATURA DO RECEBEDOR	

IDENTIFICAÇÃO DO EMITENTE		DANFE DOCUMENTO AUXILIAR DA NOTA FISCAL ELETRÔNICA 0 - ENTRADA 1 - SAÍDA Nº 000000763 FL. 1 / 1 SÉRIE 001	 CHAVE DE ACESSO 2220 0221 1113 3600 0100 5500 1000 0007 6310 0080 9262 Consulta de autenticidade no portal nacional da NF-e www.nfe.fazenda.gov.br/portal ou no site da Sefaz Autorizadora
V R COSTA ESTRADA DA FEZENDA SOARES K02 POVOADO BOA FE, SN - ZONA RURAL - CEP:64099-899 - TERESINA PI - PI TEL: (86)3225-2252			
NATUREZA DE OPERAÇÃO		PROTOCOLO DE AUTORIZAÇÃO DE USO	
VENDA DE PRODUÇÃO DO ESTABELECIMENTO INSCRIÇÃO ESTADUAL 195467787		322200002588689 18/02/2020 11:20:09 CNPJ / CPF 21.111.336/0001-00	

DESTINATÁRIO / REMETENTE		CNPJ / CPF		DATA DA EMISSÃO	
NOME / RAZÃO SOCIAL 112 - SECRET MUNIC DE EDUC E CULTURA DE UNIAO		06.553.606/0005-64		18/02/2020	
ENDEREÇO		BAIRRO / DISTRITO		CEP	
RUA DAVID CALDAS S/N, -		CENTRO		64120-000	
MUNICÍPIO		FONE / FAX		UF	
UNIAO PI		(86)3265-1336		PI	
		INSCRIÇÃO ESTADUAL		HORA DA SAÍDA	

CÁLCULO DO IMPOSTO					
BASE DE CÁLCULO DO ICMS	VALOR DO ICMS	BASE CÁLC. ICMS SUBST.	VALOR DO ICMS SUBST.	VALOR APROX. DOS TRIBUTOS	VALOR TOTAL DOS PRODUTOS
32.600,00	5.868,00	0,00	0,00	5.868,00	32.600,00
R DO FRETE	VALOR DO SEGURO	DESCONTO	OUTRAS DESP. ACESS.	VALOR DO IPI	VALOR TOTAL DA NOTA
0,00	0,00	0,00	0,00	0,00	32.600,00

TRANSPORTADOR / VOLUMES TRANSPORTADOS		FRUTIL POR CONTA		CÓDIGO ANTT		PLACA DO VEÍCULO		UF		CNPJ / CPF	
RAZÃO SOCIAL		0 - REMETENTE									
ENDEREÇO		MUNICÍPIO		UF		INSCRIÇÃO ESTADUAL					
QUANTIDADE		ESPÉCIE		MARCA		NUMERAÇÃO		PESO BRUTO		PESO LÍQUIDO	

DADOS DO PRODUTO / SERVIÇOS														
CÓDIGO DO PROD. / SERV.	DESCRIÇÃO DO PRODUTO / SERVIÇO	NCM / SH	CST	CFOP	UNID.	QUANT.	VALOR UNITÁRIO	VALOR DESCONTO	VALOR LÍQUIDO	BASE CÁLC. ICMS	VALOR ICM.S.	VALOR IPI	ALÍQUOTAS ICMS	IPÍ
CJ03	CONJUNTO DO ALUNO ADULTO EM ABS	94036000	000	5101	UN	80,000	330,000	0,00	26.400,00	26.400,00	4.752,00	0,00	18,00	0,00
CA17	CADEIRA SECRETARIA FIXA ESTOFADA	87089990	000	5101	UN	50,000	124,000	0,00	6.200,00	6.200,00	1.116,00	0,00	18,00	0,00

PEDREIRAS/MA
Proc. 2803003/202 4
FLS. 2378
Rub. _____

DADOS ADICIONAIS	
INFORMAÇÕES COMPLEMENTARES Software Net Use Licenciado para Empresa: V R COSTA CNPJ: 21111336000100 Vendedor: 1/LOJA Ponto Ref: Observação: DADOS BANCARIOS BANCO DO BRASIL CONTA CORRENTE 35407-4 AGENCIA 3506-8 CAIXA ECONOMICA CONTA 1204-6 AGENCIA 3828 OP003 Transacao: 16 NF-NOTA DE ENTREGA Mensagem: Texto: Obrigado Volte Sempre Segunda Linha Terceira Linha	RESERVADO AO FISCO

VOCÊ ESTÁ AQUI: Home > Cadastro Centralizado da Contribuinte

Identificação

CNPJ: 21.111.336
V R COSTA LTDA

Relação de Contribuintes

UF	CNPJ	IE	195467787	Tipo IE	Situação IE	Situação CNPJ	UF Endereço
PI - 22	21.111.336/0001-00	195467787		IE Normal	Habilitado	Sem restrição	PI

Contribuinte Histórico Mesmo CNPJ em todas as UF

Identificação do Contribuinte

Nome da Empresa: V R COSTA LTDA
UF: PI - 22
CNPJ: 21.111.336/0001-00
Inscrição Estadual (IE): 195467787
Tipo IE: IE Normal
Data Situação na UF: 27/03/2024

Situação CNPJ: Sem restrição
Situação IE: Habilitado
CNAE Principal: 3102100

Dados do Contribuinte

Nome Fantasia: MIRANTE INDUSTRIA
Data Início Atividade: 09/10/2014
Regime de Tributação: Normal
Data Fim Atividade:

Informação da IE como Destinatário: Obrigatória
Porte da Empresa: Demais empresas
CNAE Principal: 3102100
Crédito Presumido: Não informado
Tipo Produtor: Não

Dados de Endereço

Município IBGE: 2211001 - Teresina
Logradouro: EST ESTRADA DA FAZENDA SOARES
KM 2
Complemento: KM 2 POVOADO BOA FE
CEP: 64099899

UF de Localização: PI
No: S/N
Bairro: AREA RURAL DE TERESINA

PEDREIRAS/MA
Proc. 2529003 /2024
FLS. 2729
Rub. _____

Voltar



Prefeitura Municipal de Teresina
Secretaria Municipal de Finanças



CARTÃO DE INSCRIÇÃO

INSCRIÇÃO MUNICIPAL N° 4507819

CÓDIGO DE CONTROLE: 0135306/24-31

CPF/CNPJ

21.111.336/0001-00

NÚMERO DE REGISTRO

1353062431

DATA DE ABERTURA

26/09/2014

RAZÃO SOCIAL

V R COSTA LTDA

RESPONSÁVEL LEGAL

CPF/CNPJ

LOCALIZAÇÃO

ESTRADA DA FAZENDA SOARES KM 02, - POVOADO BOA FE
BAIRRO ZONA RURAL
TERESINA/PI - CEP: 64099-899

CNAE(S) / DESCRIÇÃO / RISCO

310210000 - FABRICACAO DE MOVEIS COM PREDOMINANCIA DE METAL

162260200 - FABRICACAO DE ESQUADRIAS DE MADEIRA E DE PECAS DE MADEIRA PARA INSTALACOES INDUSTRIAIS E COMERCIAIS

251280000 - FABRICACAO DE ESQUADRIAS DE METAL

469310000 - COMERCIO ATACADISTA DE MERCADORIAS EM GERAL, SEM PREDOMINANCIA DE ALIMENTOS OU DE INSUMOS AGROPECUARIOS

475470100 - COMERCIO VAREJISTA DE MOVEIS

Proc.	PEDREIRAS/MA	2
FLS.	2503003/202	2480
Rub.		8

Emitido em: 10/07/2024 10:20:04

Código autenticidade: C139E7780BDC5323

Nº Via: 1



Prefeitura Municipal de Teresina
Secretaria Municipal de Finanças



CARTÃO DE INSCRIÇÃO

INSCRIÇÃO MUNICIPAL N° 4507819

CÓDIGO DE CONTROLE: 0135306/24-31

CNAE(S) / DESCRIÇÃO / RISCO

478909900 - COMERCIO VAREJISTA DE OUTROS PRODUTOS NAO ESPECIFICADOS ANTERIORMENTE

NOTAS

Este cartão é válido somente para a localização e atividade(s) acima descrita(s). O presente deve ser afixado em local visível e acessível à fiscalização.

PEDREIRAS/MA	
Proc. 2508003	/202 4
FLS. 078	
Rub. _____	

Emitido em: 10/07/2024 10:20:04

Código autenticidade: C139E7780BDC5323

Nº Via: 1

SERVIÇOS

Clique aqui e acessar os serviços disponíveis

Confirmar Limpar

Trans Consultar
Por favor, anulas as despesas antes de ser preenchido.

Número de certidão *
0.135.306/24-31

Código de autenticidade
C139E7780BDC5323

CERTIDÃO AUTÊNTICA

CARTÃO DE INSCRIÇÃO

Lavrada no dia 10/07/2024 às 10:20

Válida até

Código controle 0.135.306/24-31

Em nome do contribuinte abaixo identificado:

Inscrição municipal: 450781-9

CPF/CNPJ Contribuinte: 21.111.336/0001-00 Contribuinte: V R COSTA LTDA

Endereço: ESTRADA DA FAZENDA SOARES KM 02, 0

Complemento: POVOADO BOA FE

Bairro: BAIRRO ZONA RURAL

Cidade: TERESINA

Estado: PI

Cep: 64.099-899

Para melhor acessar o site utilize:

PEDEIRAS/MA
Proc. 2503002/202 4
FLS. 2782
Rub. _____ e



Prefeitura Municipal De Teresina
Secretaria Municipal de Finanças

PEDREIRAS/MA
Proc. 2503007202 21
FLS. 2783
Rub. _____ d.

ALVARÁ DE LOCALIZAÇÃO E FUNCIONAMENTO

VALIDADE: 31/12/2024

INSC.	CPF/CNPJ:	DATA
4507819	21.111.336/0001-00	20/05/2024

RAZÃO SOCIAL:

V R COSTA LTDA

NOME FANTASIA:

MIRANTE INDUSTRIA

LOCALIZAÇÃO:

ESTRADA DA FAZENDA SOARES KM 02 Nº 0 POVOADO BOA FE ZONA RURAL
TERESINA - PI
64099899

ATIVIDADES

1	1622-6/02	Fabricação de esquadrias de madeira e de peças de madeira para instalações industriais e comerciais
2	2512-8/00	Fabricação de esquadrias de metal
3	3102-1/00	Fabricação de móveis com predominância de metal
4	4693-1/00	Comércio atacadista de mercadorias em geral, sem predominância de alimentos ou de insumos agropecuários
5	4754-7/01	Comércio varejista de móveis
6	4789-0/99	Comércio varejista de outros produtos não especificados anteriormente

LICENÇAS:

MEIO AMBIENTE Nº THE-SEMAM-L-PIP2205725542/2020 Validade: 31/12/2028

A.R.C.B

Validade: 11/07/2024

Este contribuinte está autorizado a desenvolver as atividades acima elencadas e firma compromisso, sob as penas da lei, de que conhece e atende os requisitos legais exigidos para funcionamento e exercício das atividades econômicas constantes do objeto social, no que respeita ao uso e ocupação do solo, as atividades domiciliares e restrições ao uso de espaços públicos acessibilidade e de segurança sanitária, ambiental e de prevenção contra incêndio e pânico. O contribuinte reconhece que o não atendimento a

RESSALVA: A VALIDADE DESTA ALVARÁ DE LOCALIZAÇÃO E FUNCIONAMENTO DEPENDE DA MANUTENÇÃO ATUALIZADA DAS LICENÇAS SANITÁRIA, AMBIENTAL DE OPERAÇÃO E DO ATESTADO DE REGULARIDADE DO CORPO DE BOMBEIROS, NO QUE COUBER, CONFORME LEGISLAÇÃO VIGENTE.

Código de Autenticidade

afbb893e7ea2386513c1b66b696566520d





DECLARAÇÃO DE DISPENSA DE LICENÇA SANITÁRIA

DECLARAÇÃO Nº

21816/2024 VS

VALIDADE DA DECLARAÇÃO

31/12/2024

A Gerência de Vigilância Sanitária - GEVISA, declara que a empresa Razão Social V R COSTA LTDA , CNPJ: 21.111.336/0001-00 , CMC 4507819 estabelecida na ESTRADA DA FAZENDA SOARES KM 02, 0 - ZONA RURAL - TERESINA-PI, com a atividade principal de FABRICACAO DE MOVEIS COM PREDOMINANCIA DE METAL, está dispensada de licença sanitária, de acordo com o Artigo nº 29 da Lei 4.962 de 05 de dezembro de 2016 (licenciamento para funcionamento de atividades econômicas) e o Artigo nº 262 da Lei 4.974 de 26 de dezembro de 2016. (Código de Tributário do Município de Teresina), por se tratar de

Esta declaração tem como base as informações declaradas pelo responsável JANIO FRANCIO DE ALBUQUERQUE COSTA constantes no processo de Renovação de Licença Sanitária | Nº 21816/2024 VS e fica a empresa sujeita a fiscalização sanitária, devendo

CONDIÇÕES GERAIS

- Manter o local em rigorosas condições higiênicas, sanitária e de organização. Os banheiros devem dispor sabão líquido, papel toalha, papel higiênico, lixeira com tampa e acionamento por pedal e assento sanitário.
- Dispor de água tratada obedecendo às normas e padrões de potabilidade estabelecidos na legislação vigente, mantendo a periodicidade de limpeza e higienização dos reservatórios de água (máximo 6 meses) e bebedouros, com troca de filtro dos mesmo no máximo de 6 meses.
- Realizar o correto acondicionamento dos resíduos sólidos gerados, devendo ser depositados para coleta em locais apropriados, de acordo com a legislação vigente, como também não acumular objetos em desuso no estabelecimento.
- Fazer manutenção do sistema de renovação de ar filtrado no ambiente fechado.
- É proibida a introdução direta ou indireta de esgotos sanitários e outras águas residuais nas vias públicas, galerias pluviais e mananciais, bem como para imóveis vizinhos na existência de rede de esgotamento sanitário na área do estabelecimento, o mesmo deverá estar obrigatoriamente interligado.
- Realizar o controle de pragas e vetores urbanos quando necessário.
- Comunicar ao órgão sanitário qualquer agravo de ordem sanitária, mudança ou encerramento de atividades, alteração de endereço, ou qualquer informação omitida na fase de obtenção de declaração de estabelecimento
- Manter uma cópia desta declaração de estabelecimento não sujeito à vigilância sanitária, exposta em local visível ao público, no empreendimento.

A constatação do descumprimento das medidas acima e a ocorrência de danos e prejuízos à comunidade pode resultar em aplicação de penalidades, suspensão do Alvará de Funcionamento e o seu cancelamento.

A presente declaração isenta o empreendedor a obter as demais licenças ou autorizações pertinente à atividade.

Código de Autenticidade

vs30c44028a9dc806cd1f2e90d935d264d



GEVISA - Rua Firmino Pires 3225/3241, Bairro São Pedro - CEP 64.018-285 Teresina
Fone (86) 3215-9102/9115 - Telefax: (86) 3215-9101
Email: vigilancia32159102@hotmail.com

Proc. 21020457/2024
 FLS. 2785
 Rub. _____

SEMAM
 Secretaria Municipal
 do Meio Ambiente
 e Recursos Hídricos



Prefeitura de
Teresina

LICENÇA AMBIENTAL DE OPERAÇÃO – LO Nº THE-SEMAM-L-PIP2205725542/2020

NÚMERO SOLICITAÇÃO	DATA DO DEFERIMENTO	DATA FINAL DE VALIDADE
PIP2205725542	quinta, 16 de maio de 2024	domingo, 31 de dezembro de 2028

A SECRETARIA MUNICIPAL DE MEIO AMBIENTE E RECURSOS HÍDRICOS, no uso de suas atribuições, que lhe são conferidas pela Lei Municipal Nº 3.616 de março de 2007, e de acordo com os procedimentos de licenciamento ambiental instruídos pela Lei Federal 6.938, de 31 de agosto de 1981, alterada pela Lei Nº 8.028 de 12 de abril de 1990, regulamentada pelo Decreto Nº 99.274, de 06 de junho de 1990, art. 233 da Lei Orgânica do Município de Teresina e Lei Municipal Nº 2.475, de 04 de julho de 1996, RESOLVE expedir a presente licença à entidade abaixo identificada.

LICENÇA AMBIENTAL DE OPERAÇÃO

RESPONSÁVEL	CNPJ
	21.111.336/0001-00

RAZÃO SOCIAL

V R COSTA LTDA

NOME FANTASIA	INSCRIÇÃO MUNICIPAL
MIRANTE INDUSTRIA	4507819

ENDEREÇO

ESTRADA DA FAZENDA SOARES KM 02, S/N, POVOADO BOA FE ZONA RURAL 64099899

ATIVIDADE PRINCIPAL

3102-1/00 - Fabricação de móveis com predominância de metal

ATIVIDADE(S) SECUNDÁRIA(S)

4754-7/01 - Comércio varejista de móveis, 9529-1/05 - Reparação de artigos do mobiliário, 3329-5/01 - Serviços de montagem de móveis de qualquer material, 4693-1/00 - Comércio atacadista de mercadorias em geral, sem predominância de alimentos ou de insumos agropecuários, 1622-6/02 - Fabricação de esquadrias de madeira e de peças de madeira para instalações industriais e comerciais, 4789-0/99 - Comércio varejista de outros produtos não especificados anteriormente, 9529-1/99 - Reparação e manutenção de outros objetos e equipamentos pessoais e domésticos não especificados anteriormente, 2512-8/00 - Fabricação de esquadrias de metal, 4753-9/00 - Comércio varejista especializado de eletrodomésticos e equipamentos de áudio e vídeo

CONDICIONANTES GERAIS:

1.1. O presente documento não desobriga o licenciado de outras providências junto aos órgãos Municipais, Estaduais e/ou Federais, para legalidade plena do empreendimento;

SEMAM
Secretaria Municipal
do Meio Ambiente
e Recursos Hídricos



Prefeitura de
Teresina

Proc.
FLS.
Rub.

PEDREIRAS/MA
2503003/202
2786
e

1.2. A renovação desta licença deverá ser requerida 120 dias antes da data de expiração de sua validade em conformidade com a Resolução do CONAMA n° 237/97, art. 18, Inciso III, §4°, SOB PENA DE MULTA E/OU SANÇÃO ADMINISTRATIVA;

1.3. A presente Licença Ambiental deverá permanecer no local do empreendimento estando a sua validade condicionada ao cumprimento da Legislação Ambiental vigente;

1.4. O empreendedor deverá desenvolver suas atividades de forma a promover manejo e destinação adequados dos resíduos gerados no empreendimento;

1.5. Fica o empreendimento obrigado ao cumprimento da Lei Municipal n° 3.508/2006, quanto aos níveis sonoros permitidos no Município de Teresina;

1.6. Esta licença não autoriza o corte de árvores, florestas ou qualquer outra forma de vegetação em zona urbana ou rural do Município de Teresina (Lei Municipal n° 2.798/1999);

1.7. Qualquer alteração no Empreendimento deverá ser comunicada a esta SECRETARIA DE MEIO AMBIENTE E RECURSOS HIDRICOS – SEMAM;

1.8. O órgão ambiental competente, mediante decisão motivada, poderá modificar os condicionantes e as medidas de controle e adequação, suspender ou cancelar uma licença expedida, quando ocorrer:

I- violação ou inadequação de quaisquer condicionantes ou normas legais;

II- omissão ou falsa descrição de informações relevantes que subsidiaram a expedição da licença;

III- superveniência de graves riscos ambientais e de saúde.

CONDIÇÕES ESPECÍFICAS:

CONDICIONANTES ESPECÍFICAS:

• Esta Licença Ambiental é válida exclusivamente para as atividades de competência municipal. Caso o empreendedor deseje realizar atividades que ultrapassem essa competência, é mandatório notificar o órgão ambiental competente de nível estadual ou federal e solicitar a devida autorização.

• Apresentar semestralmente relatório de destinação dos resíduos gerados, juntamente com manifestos de coleta.

• Apresentar no ato da renovação desta licença o Relatório de Desempenho Ambiental.

• O descumprimento de quaisquer destas condicionantes implicará na aplicação de multa e outras sanções cabíveis.

CÓDIGO DE AUTENTICIDADE:
24GHEFNWGP



Governo do Estado do Piauí
Secretaria Especial da Micro e Pequena Empresa - SEMPE
Junta Comercial do Estado do Piauí

PEDREIRAS/MA
Proc. 25031003/202
FLS. 2787
Rub. _____



CERTIDÃO SIMPLIFICADA

Sistema Nacional de Registro de Empresas Mercantis - SINREM

Certificamos que as informações abaixo constam dos documentos arquivados nesta Junta Comercial e são vigentes na data da sua expedição.

Nome Empresarial: V R COSTA LTDA NIRE : 22200660517 Natureza Jurídica: Sociedade Empresária Limitada		Protocolo: PIC2402432696			
NIRE (Sede) 22200660517	CNPJ 21.111.336/0001-00	Data de Ato Constitutivo 25/09/2014	Início de Atividade 18/09/2014		
Endereço Completo Estrada DA FAZENDA SOARES KM 02, Nº S/N, POVOADO BOA FE, ZONA RURAL - Teresina/PI - CEP 64099-899					
Objeto Social 3102-1/00 - FABRICACAO DE MOVEIS COM PREDOMINANCIA DE METAL 1622-6/02 - FABRICACAO DE ESQUADRIAS DE MADEIRA E DE PECAS DE MADEIRA PARA INSTALACOES INDUSTRIAIS E COMERCIAIS 2512-8/00 - FABRICACAO DE ESQUADRIAS DE METAL 4693-1/00 - COMERCIO ATACADISTA DE MERCADORIAS EM GERAL, SEM PREDOMINANCIA DE ALIMENTOS OU DE INSUMOS AGROPECUARIOS 4753-9/00 - COMERCIO VAREJISTA ESPECIALIZADO DE ELETRODOMESTICOS E EQUIPAMENTOS DE AUDIO E VIDEO 4754-7/01 - COMERCIO VAREJISTA DE MOVEIS 4789-0/99 - COMERCIO VAREJISTA DE OUTROS PRODUTOS NAO ESPECIFICADOS ANTERIORMENTE 9529-1/05 - REPARACAO DE ARTIGOS DO MOBILIARIO 9529-1/99 - REPARACAO E MANUTENCAO DE OUTROS OBJETOS E EQUIPAMENTOS PESSOAIS E DOMESTICOS NAO ESPECIFICADOS ANTERIORMENTE (A REPARACAO DE ARTIGOS DE TECIDOS) 3329-5/01 - SERVICOS DE MONTAGEM DE MOVEIS DE QUALQUER MATERIAL.					
Capital Social R\$ 320.000,00 (trezentos e vinte mil reais) Capital Integralizado R\$ 320.000,00 (trezentos e vinte mil reais)		Porte EPP (Empresa de Pequeno Porte)	Prazo de Duração Indeterminado		
Dados do Sócio					
Nome VIVIANE RIBEIRO COSTA	CPF/CNPJ 055.032.253-17	Participação no capital R\$ 320.000,00	Espécie de sócio Sócio	Administrador S	Término do mandato Indeterminado
Dados do Administrador					
Nome VIVIANE RIBEIRO COSTA	CPF 055.032.253-17	Término do mandato Indeterminado			
Último Arquivamento			Situação		
Data 02/04/2024	Número 20240253132	Ato/eventos 223 / 223 - BALANCO	ATIVA Status xxxxx		

Esta certidão foi emitida automaticamente em 11/06/2024, às 08:10:28 (horário de Brasília).
Se impressa, verificar sua autenticidade no <https://www.piauidigital.pi.gov.br>, com o código XMLNAKAD.
MATEUS FRANCISCO SANTOS RUFINO VIEIRA
Secretário(a) Geral



Governo do Estado do Piauí
Secretaria Especial da Micro e Pequena Empresa - SEMPE
Junta Comercial do Estado do Piauí



PEDREIRAS/MA
Proc. 2503003/2024
Fl.S. 2788
Rub. e

CERTIDÃO ESPECÍFICA

Sistema Nacional de Registro de Empresas Mercantis - SINREM

Certificamos que as informações abaixo constam dos documentos arquivados nesta Junta Comercial e são vigentes na data da sua expedição.

Certificamos que V R COSTA LTDA encontra-se registrada nesta Junta Comercial, como segue: Protocolo: PIC2402432720

NIRE 22200660517
CNPJ 21.111.336/0001-00 Situação ATIVA Status

Endereço Completo Estrada DA FAZENDA SOARES KM 02, Nº S/N, POVOADO BOA FE, ZONA RURAL - Teresina/PI - CEP 64099-899

Arquivamentos Posteriores

Ato	Número	Data	Descrição
223	20240253132	02/04/2024	BALANCO
316	20240245784	27/03/2024	ENQUADRAMENTO DE EMPRESA DE PEQUENO PORTE
223	20230408303	06/06/2023	BALANCO
318	20230404758	01/06/2023	DESENQUADRAMENTO DE EMPRESA DE PEQUENO PORTE
002	22200660517	01/12/2022	ALTERAÇÃO DE DADOS E DE NOME EMPRESARIAL
002	22200660517	01/12/2022	TRANSFORMAÇÃO
223	20220356084	02/06/2022	BALANCO
223	20210625686	24/09/2021	BALANCO
223	20210408081	15/06/2021	BALANCO
223	20200418971	08/09/2020	BALANCO
316	20190273674	23/08/2019	ENQUADRAMENTO DE EMPRESA DE PEQUENO PORTE
091	20190273640	23/08/2019	ENQUADRAMENTO DE EMPRESA DE PEQUENO PORTE
091	20190273640	23/08/2019	TRANSFORMAÇÃO
091	20190273640	23/08/2019	ALTERAÇÃO DE DADOS E DE NOME EMPRESARIAL
002	20190272716	23/08/2019	ENQUADRAMENTO DE EMPRESA DE PEQUENO PORTE
002	20190272716	23/08/2019	TRANSFORMAÇÃO
223	20190205865	23/05/2019	BALANCO
223	20180160664	10/05/2018	BALANCO
316	20170285154	07/07/2017	ENQUADRAMENTO DE EMPRESA DE PEQUENO PORTE
318	20170282775	05/07/2017	DESENQUADRAMENTO DE EMPRESA DE PEQUENO PORTE
223	20170178846	03/05/2017	BALANCO
002	20160103169	16/06/2016	ALTERAÇÃO DE DADOS (EXCETO NOME EMPRESARIAL)
316	20160096006	10/06/2016	ENQUADRAMENTO DE MICROEMPRESA
002	335816	13/04/2016	ALTERAÇÃO DE DADOS (EXCETO NOME EMPRESARIAL)
310	335145	21/03/2016	BALANCO
002	332011	17/12/2015	ALTERAÇÃO DE DADOS (EXCETO NOME EMPRESARIAL)
310	320047	18/03/2015	BALANCO
080	22101108573	25/09/2014	INSCRIÇÃO

Esta certidão foi emitida automaticamente em 11/06/2024, às 08:10:56 (horário de Brasília).
Se impressa, verificar sua autenticidade no <https://www.piauidigital.pi.gov.br>, com o código NDV8MKAC.



PIC2402432720

MATEUS FRANCISCO SANTOS RUFINO VIEIRA
Secretário(a) Geral

PEDREIRAS/MA	4
Proc. 273103	/202
FLS. 2789	
Rub. _____	2

Consulta Quadro de Sócios e Administradores - QSA

CNPJ:
21.111.336/0001-00

NOME EMPRESARIAL:
V R COSTA LTDA

CAPITAL SOCIAL:
R\$320.000,00 (Trezentos e vinte mil reais)

O Quadro de Sócios e Administradores(QSA) constante da base de dados do Cadastro Nacional da Pessoa Jurídica (CNPJ) é o seguinte:

Nome/Nome Empresarial:
VIVIANE RIBEIRO COSTA

Qualificação:
49-Sócio-Administrador

Para informações relativas à participação no QSA, acessar o e-CAC com certificado digital ou comparecer a uma unidade da RFB.

Emitido no dia 10/07/2024 às 09:57 (data e hora de Brasília).



PEDREIRAS/MA
Proc. 2503008/202 4
FLS. 2790
Rub. _____

Sistema de Cadastramento Unificado de Fornecedores - SICAF

Certificado de Registro Cadastral - CRC

(Emissão conforme art. 17 da Instrução Normativa nº 03, de 26 abril de 2018)

CNPJ: 21.111.336/0001-00
Razão Social: V R COSTA LTDA

Atividade Econômica Principal:

3102-1/00 - FABRICAÇÃO DE MÓVEIS COM PREDOMINÂNCIA DE METAL

Endereço:

ESTRADA ESTRADA DA FAZENDA SOARES KM 02, S/N - POVOADO BOA FE - AREA RURAL DE TERESINA - 64.099-899 - Teresina / Piauí

Observações:

A veracidade das informações poderá ser verificada no endereço <https://comprasnet.gov.br>.
Este certificado não substitui os documentos exigidos em lei.

Emitido em: 11/06/2024 08:31

1 de 1



PEDREIRAS/MA	
Proc.	2503003/202 24
FLS.	279
Rub.	

Sistema de Cadastramento Unificado de Fornecedores - SICAF

Declaração

Declaramos para os fins exigidos na legislação, conforme documentação registrada no SICAF, que a situação do fornecedor no momento é a seguinte:

Dados do Fornecedor

CNPJ: 21.111.336/0001-00 DUNS®: 89*****78
Razão Social: V R COSTA LTDA
Nome Fantasia: MIRANTE INDUSTRIA
Situação do Fornecedor: Credenciado Data de Vencimento do Cadastro: 10/03/2025
Natureza Jurídica: SOCIEDADE EMPRESÁRIA LIMITADA
MEI: Não
Porte da Empresa: Empresa de Pequeno

Ocorrências e Impedimentos

Ocorrência: Nada Consta
Impedimento de Licitar: Nada Consta

Níveis cadastrados:

Automática: a certidão foi obtida através de integração direta com o sistema emissor. Manual: a certidão foi inserida manualmente pelo fornecedor.

I - Credenciamento

II - Habilitação Jurídica

III - Regularidade Fiscal e Trabalhista Federal

Receita Federal e PGFN	Validade:	20/08/2024	Automática
FGTS	Validade:	22/06/2024	Automática
Trabalhista (http://www.tst.jus.br/certidao)	Validade:	08/12/2024	Automática

IV - Regularidade Fiscal Estadual/Distrital e Municipal

Receita Estadual/Distrital	Validade:	28/07/2024
Receita Municipal	Validade:	24/06/2024

VI - Qualificação Econômico-Financeira

Validade: 31/05/2025

Esta declaração é uma simples consulta e não tem efeito legal

Emitido em: 11/06/2024 08:31

1 de 1

CPF: 055.XXX.XXX-17 Nome: VIVIANE RIBEIRO COSTA

Ass: _____



TJDFT

Poder Judiciário da União

TRIBUNAL DE JUSTIÇA DO DISTRITO FEDERAL E DOS TERRITÓRIOS

PEDREIRAS/MA	4
Proc. 2503003/202	
FLS. 292	
Rub.	

**CERTIDÃO NEGATIVA DE DISTRIBUIÇÃO (AÇÕES DE FALÊNCIAS E RECUPERAÇÕES JUDICIAIS)
1ª e 2ª Instâncias**

CERTIFICAMOS que, após consulta aos registros eletrônicos de distribuição de ações de falências e recuperações judiciais disponíveis até 10/07/2024, **NADA CONSTA** contra o nome por extenso e CPF/CNPJ de:

V. R. COSTA

21.111.336/0001-00

OBSERVAÇÕES:

- Os dados de identificação são de responsabilidade do solicitante da certidão, devendo a titularidade ser conferida pelo interessado e pelo destinatário.
- A certidão será emitida de acordo com as informações inseridas no banco de dados. Em caso de exibição de processos com dados desatualizados, o interessado deverá requerer a atualização junto ao juízo ou órgão julgador.
- A certidão será negativa quando não for possível a individualização dos processos por carência de dados do Poder Judiciário. (artigo 8o, § 2o da Resolução 121/CNJ).
- A certidão cível contempla ações cíveis, execuções fiscais, execuções e insolvências civis, falências, recuperações judiciais, recuperações extrajudiciais, inventários, interdições, tutelas e curatelas. A certidão criminal compreende os processos criminais, os processos criminais militares e as execuções penais. Demais informações sobre o conteúdo das certidões, consultar em www.tjdft.jus.br, no menu Serviços, Certidões, Certidão Nada Consta, Tipos de Certidão.
- A certidão cível atende ao disposto no inciso II do artigo 31 da Lei 8.666/1993.
- Medida prevista no artigo 26 do Código Penal, sentença não transitada em julgado.

A autenticidade deverá ser confirmada no site do TJDFT (www.tjdft.jus.br), no menu Serviços, Certidões, Certidão Nada Consta, Validar Certidão - autenticar, informando-se o número do selo digital de segurança impresso.

Emitida gratuitamente pela internet em: 10/07/2024

Selo digital de segurança: **2024.CTD.5OUW.GXLS.MQX5.I21J.04VH**

*** VÁLIDA POR 30 (TRINTA) DIAS ***



PEDREIRAS/MA	24
Proc. 2503003/202	
FLS. 2793	
Rub. _____	2

MINISTÉRIO DO TRABALHO E EMPREGO
SECRETARIA DE INSPEÇÃO DO TRABALHO

CERTIDÃO

EMPREGADOR: V R COSTA LTDA

CNPJ: 21.111.336/0001-00

CERTIDÃO EMITIDA em 10/07/2024, às 10:26:28

Conforme os registros administrativos do Sistema de Escrituração Digital das Obrigações Fiscais, Previdenciárias e Trabalhistas (eSocial), certifica-se que o empregador acima identificado está, na data de processamento dos dados, desobrigado a reservar percentual de seus cargos para pessoas com deficiência ou beneficiários reabilitados pela Previdência Social, tendo em vista o não enquadramento na hipótese legal prevista no art. 93, caput, da Lei nº 8.213 de 1991.

Data do processamento dos dados: 08/07/2024

1. Esta certidão reflete tão somente os dados constantes dos registros administrativos do eSocial. Esses dados são declarados pelo próprio empregador, não havendo validação por parte da Secretaria de Inspeção do Trabalho.
2. A periodicidade de atualização das certidões é semanal. Nenhuma informação enviada ao eSocial a partir do dia anterior ao da data de processamento dos dados foi considerada para emissão deste documento. As informações enviadas ao eSocial posteriormente serão refletidas nas certidões a partir da próxima data de processamento.
3. Esta certidão não abrange autos de infração e decisões judiciais relativos à obrigação de preencher vagas com pessoas com deficiência ou beneficiários reabilitados da Previdência Social, conforme art. 93 da Lei nº 8.213 de 1991.
4. Esta certidão abrange todos os estabelecimentos do empregador.
5. A autenticidade desta certidão poderá ser confirmada no endereço <https://certidoes.sit.trabalho.gov.br/pcdreab/verificar> com o código de verificação **s16dRC5R3QjqDqa**.



PEDREIRAS/MA	
Proc.	2503003/202 4
FLS.	2794
Rub.	— e

MINISTÉRIO DO TRABALHO E EMPREGO
SECRETARIA DE INSPEÇÃO DO TRABALHO

CERTIDÃO

EMPREGADOR: V R COSTA LTDA

CNPJ: 21.111.336/0001-00

CERTIDÃO EMITIDA em 10/07/2024, às 10:26:56

Conforme os registros administrativos do Sistema de Escrituração Digital das Obrigações Fiscais, Previdenciárias e Trabalhistas (eSocial), recebidos e processados até a data abaixo informada, certifica-se que o empregador acima identificado está, na data de processamento dos dados, desobrigado de reservar percentual de vagas aos aprendizes, nos termos do art. 429, caput, da CLT.

Data do processamento dos dados: 08/07/2024

1. Esta certidão reflete tão somente os dados constantes dos registros administrativos do eSocial. Esses dados são declarados pelo próprio empregador, não havendo validação por parte da Secretaria de Inspeção do Trabalho.
2. A periodicidade de atualização das certidões é mensal. Nenhuma informação enviada ao eSocial a partir do dia anterior ao da data de processamento dos dados foi considerada para emissão deste documento. As informações enviadas ao eSocial posteriormente serão refletidas nas certidões a partir da próxima data de processamento.
3. Esta certidão não abrange autos de infração e decisões judiciais relativos à obrigação de preencher vagas de Aprendizagem Profissional, conforme art. 429, caput, da CLT.
4. Para todos os fins legais, inclusive no que concerne à comprovação de regularidade prevista na Lei nº 14.133, de 2021, esta certidão terá validade exclusivamente para este estabelecimento. Outro estabelecimento desta mesma empresa, que intencione a contratação em processo de licitação e de contrato administrativo, precisa apresentar certidão específica com seu CNPJ completo.
5. A autenticidade desta certidão poderá ser confirmada no endereço <https://certidoes.sit.trabalho.gov.br/aprendiz/verificar> com o código de verificação **fnIEiDs3CBc1VO5**.



TRIBUNAL DE CONTAS DA UNIÃO

PEDREIRAS/MA	24
Proc. 2503003 /202	
FLS. 2795	
Rub. _____	2

Consulta Consolidada de Pessoa Jurídica

Este relatório tem por objetivo apresentar os resultados consolidados de consultas eletrônicas realizadas diretamente nos bancos de dados dos respectivos cadastros. A responsabilidade pela veracidade do resultado da consulta é do Órgão gestor de cada cadastro consultado. A informação relativa à razão social da Pessoa Jurídica é extraída do Cadastro Nacional da Pessoa Jurídica, mantido pela Receita Federal do Brasil.

Consulta realizada em: 10/07/2024 10:28:45

Informações da Pessoa Jurídica:

Razão Social: **V R COSTA LTDA**
CNPJ: **21.111.336/0001-00**

Resultados da Consulta Eletrônica:

Órgão Gestor: **TCU**
Cadastro: **Licitantes Inidôneos**
Resultado da consulta: **Nada Consta**

Para acessar a certidão original no portal do órgão gestor, clique [AQUI](#).

Órgão Gestor: **CNJ**
Cadastro: **CNIA - Cadastro Nacional de Condenações Cíveis por Ato de Improbidade Administrativa e Inelegibilidade**
Resultado da consulta: **Nada Consta**

Para acessar a certidão original no portal do órgão gestor, clique [AQUI](#).

Órgão Gestor: **Portal da Transparência**
Cadastro: **Cadastro Nacional de Empresas Inidôneas e Suspensas**
Resultado da consulta: **Nada Consta**

Para acessar a certidão original no portal do órgão gestor, clique [AQUI](#).

Órgão Gestor: **Portal da Transparência**
Cadastro: **CNEP - Cadastro Nacional de Empresas Punidas**
Resultado da consulta: **Nada Consta**

Para acessar a certidão original no portal do órgão gestor, clique [AQUI](#).

Obs: A consulta consolidada de pessoa jurídica visa atender aos princípios de simplificação e racionalização de serviços públicos digitais. Fundamento legal: Lei nº 12.965, de 23 de abril de 2014, Lei nº 13.460, de 26 de junho de 2017, Lei nº 13.726, de 8 de outubro de 2018, Decreto nº 8.638 de 15, de janeiro de 2016.



TRIBUNAL DE CONTAS DA UNIÃO

CERTIDÃO NEGATIVA

DE

LICITANTES INIDÔNEOS

Nome completo: **V R COSTA LTDA**

CPF/CNPJ: **21.111.336/0001-00**

O Tribunal de Contas da União CERTIFICA que, na presente data, o (a) requerente acima identificado(a) NÃO CONSTA da relação de responsáveis inidôneos para participar de licitação na administração pública federal, por decisão deste Tribunal, nos termos do art. 46 da Lei nº 8.443/92 (Lei Orgânica do TCU).

Não constam da relação consultada para emissão desta certidão os responsáveis ainda não notificados do teor dos acórdãos condenatórios, aqueles cujas condenações tenham tido seu prazo de vigência expirado, bem como aqueles cujas apreciações estejam suspensas em razão de interposição de recurso com efeito suspensivo ou de decisão judicial.

Certidão emitida às 10:29:15 do dia 10/07/2024, com validade de trinta dias a contar da emissão.

A veracidade das informações aqui prestadas podem ser confirmadas no sítio <https://contas.tcu.gov.br/ords/f?p=INABILITADO:5>

Código de controle da certidão: 0GP0100724102915

Atenção: qualquer rasura ou emenda invalidará este documento.



TRIBUNAL DE CONTAS DA UNIÃO
CERTIDÃO NEGATIVA
DE
LICITANTES INIDÔNEOS

(Válida somente com a apresentação do CPF)

Nome completo: **VIVIANE RIBEIRO COSTA**

CPF/CNPJ: **055.032.253-17**

O Tribunal de Contas da União **CERTIFICA** que, na presente data, o (a) requerente acima identificado(a) **NÃO CONSTA** da relação de responsáveis inidôneos para participar de licitação na administração pública federal, por decisão deste Tribunal, nos termos do art. 46 da Lei nº 8.443/92 (Lei Orgânica do TCU).

Não constam da relação consultada para emissão desta certidão os responsáveis ainda não notificados do teor dos acórdãos condenatórios, aqueles cujas condenações tenham tido seu prazo de vigência expirado, bem como aqueles cujas apreciações estejam suspensas em razão de interposição de recurso com efeito suspensivo ou de decisão judicial.

Certidão emitida às 10:30:06 do dia 10/07/2024, com validade de trinta dias a contar da emissão.

A veracidade das informações aqui prestadas podem ser confirmadas no sítio <https://contas.tcu.gov.br/ords/f?p=INABILITADO:5>

Código de controle da certidão: **ULAM100724103006**

Atenção: qualquer rasura ou emenda invalidará este documento.



**TRIBUNAL DE CONTAS DA UNIÃO
CERTIDÃO NEGATIVA**

DE

INABILITADOS

(Válida somente com a apresentação do CPF)

Nome completo: **VIVIANE RIBEIRO COSTA**

CPF: **055.032.253-17**

O Tribunal de Contas da União **CERTIFICA** que, na presente data, o(a) requerente acima identificado(a) **NÃO CONSTA** da relação de responsáveis com inabilitação para o exercício de cargo em comissão ou função de confiança no âmbito da administração pública federal, em razão de decisão deste Tribunal, nos termos do art. 60 da Lei nº 8.443/92 (Lei Orgânica do TCU).

Não constam da relação consultada para emissão desta certidão os responsáveis ainda não notificados do teor dos acórdãos condenatórios, aqueles cujas condenações tenham tido seu prazo de vigência expirado, bem como aqueles cujas apreciações estejam suspensas em razão de interposição de recurso com efeito suspensivo ou de decisão judicial.

Certidão emitida às 10:30:32 do dia 10/07/2024, com validade de trinta dias a contar da emissão.

A veracidade das informações aqui prestadas podem ser confirmadas no sítio <https://contas.tcu.gov.br/ords/f?p=INABILITADO:VERIFICA>

Código de controle da certidão: **NE6W100724103032**

Atenção: qualquer rasura ou emenda invalidará este documento.

Improbidade Administrativa e Inelegibilidade

Certidão Negativa

Certifico que nesta data (10/07/2024 às 10:31) NÃO CONSTA no Cadastro Nacional de Condenações Cíveis por Ato de Improbidade Administrativa e Inelegibilidade registros de condenação com trânsito em julgado ou sanção ativa quanto ao CNPJ nº 21.111.336/0001-00.

A condenação por atos de improbidade administrativa não implica automático e necessário reconhecimento da inelegibilidade do condenado.

Para consultas sobre inelegibilidade acesse portal do TSE em <http://divulgacandcontas.tse.jus.br/>

Esta certidão é expedida gratuitamente. Sua autenticidade pode ser por meio do número de controle 668E.8D40.1C1D.8304 no seguinte endereço: https://www.cnj.jus.br/improbidade_adm/autenticar_certidao.php

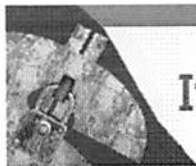

Improbidade Administrativa e Inelegibilidade

Certidão Negativa

PEDREIRAS/MA	2
Proc. 2003003/202	4
FLS. 2800	
Rub. _____	e

Certifico que nesta data (10/07/2024 às 10:32) NÃO CONSTA no Cadastro Nacional de Condenações Cíveis por Ato de Improbidade Administrativa e Inelegibilidade registros de condenação com trânsito em julgado ou sanção ativa quanto ao CPF nº 055.032.253-17.

A condenação por atos de improbidade administrativa não implica automático e necessário reconhecimento da inelegibilidade do condenado.

Para consultas sobre inelegibilidade acesse portal do TSE em <http://divulgacondcontas.tse.jus.br/>

Esta certidão é expedida gratuitamente. Sua autenticidade pode ser por meio do número de controle 668E.8D71.4BBB.1353 no seguinte endereço: https://www.cnj.jus.br/improbidade_adm/autenticar_certidao.php

FILTROS APLICADOS:

CPF / CNPJ sancionado: 21111336000100 05503225317

LIMPAR

Data da consulta: 10/07/2024 10:33:07
Data da última atualização: 07/2024 (Diário Oficial da União - CEF), 07/2024 (Sistema Integrado de Registro do CEIS/CNEP - CEIS), 07/2024 (Sistema Integrado de Registro do CEIS/CNEP - Acordos de Leniência), 07/2024 (Sistema Integrado de Administração Financeira do Governo Federal (SIAFI) - CEPIM), 07/2024 (Sistema Integrado de Registro do CEIS/CNEP - CNEP)

DETALHAR	CADASTRO	CNPJ/CPF SANCIONADO	NOME SANCIONADO	UF SANCIONADO	ÓRGÃO/ENTIDADE SANCIONADORA	CATEGORIA SANÇÃO	DATA DE PUBLICAÇÃO DA SANÇÃO	VALOR DA MULTA	QUANTIDADE
Nenhum registro encontrado									

PEDREIRAS/MA
 Proc. 2503003/202 2
 FLS. 2801
 Rub. e



CONTROLADORIA-GERAL DA UNIÃO

PEDREIRAS/MA	4
Proc. 2503003/202	
FLS. 8702	
Rub.	

Certidão negativa correccional (ePAD, CGU-PJ, CEIS, CNEP e CEPIM)

Consultado: **V R COSTA LTDA**

CPF/CNPJ: **21.111.336/0001-00**

Certifica-se que, em consulta aos sistemas ePAD e CGU-PJ e aos cadastros CEIS, CNEP e CEPIM mantidos pela Corregedoria-Geral da União, **NÃO CONSTAM** registros de penalidades vigentes relativas ao CNPJ/CPF consultado.

Destaca-se que, nos termos da legislação vigente, os referidos cadastros consolidam informações prestadas pelos entes públicos, de todos os Poderes e esferas de governo.

Os Sistemas ePAD e CGU-PJ consolidam os dados sobre o andamento dos processos administrativos de responsabilização de entes privados no Poder Executivo Federal.

O Cadastro Nacional de Empresas Inidôneas e Suspensas (CEIS) apresenta a relação de empresas e pessoas físicas que sofreram sanções que implicaram a restrição de participar de licitações ou de celebrar contratos com a Administração Pública.

O Cadastro Nacional de Empresas Punidas (CNEP) apresenta a relação de empresas que sofreram qualquer das punições previstas na Lei nº 12.846/2013 (Lei Anticorrupção).

O Cadastro de Entidades Privadas sem Fins Lucrativos Impedidas (CEPIM) apresenta a relação de entidades privadas sem fins lucrativos que estão impedidas de celebrar novos convênios, contratos de repasse ou termos de parceria com a Administração Pública Federal, em função de irregularidades não resolvidas em convênios, contratos de repasse ou termos de parceria firmados anteriormente.

Certidão emitida às 10:35:08 do dia 10/07/2024 , com validade até o dia 09/08/2024.

Link para consulta da verificação da certidão <https://certidoes.cgu.gov.br/>

Código de controle da certidão: HEExvTdhyse6Ajq6km0o

Qualquer rasura ou emenda invalidará este documento.



CONTROLADORIA-GERAL DA UNIÃO

PEDREIRAS/MA
Proc. 2503003/2024
FLS. 2803
Rub. _____

Certidão negativa correcional - Agentes Públicos (ePAD e CGU-PAD)

Consultado: **VIVIANE RIBEIRO COSTA**

CPF/CNPJ: **055.032.253-17**

Certifica-se que, em consulta aos sistemas ePAD e CGU-PAD, **NÃO CONSTAM** registros de penalidades vigentes relativas ao CPF consultado.

Destaca-se que, nos termos da legislação vigente, os sistemas ePAD e CGU-PAD consolidam informações prestadas pelas unidades do Poder Executivo federal supervisionadas pela Controladoria-Geral da União, e não substituem as informações constantes dos assentamentos funcionais.

O Sistema de Gestão de Processos Disciplinares (CGU-PAD) e o Sistema ePAD consolidam informações sobre os procedimentos disciplinares no âmbito dos órgãos, entidades, empresas públicas e sociedades de economia mista do Poder Executivo Federal.

Certidão emitida às 10:35:42 do dia 10/07/2024 , com validade até o dia 09/08/2024.

Link para consulta da verificação da certidão <https://certidoes.cgu.gov.br/>

Código de controle da certidão: cZAEPvyW0drR4TCW9xBV

Qualquer rasura ou emenda invalidará este documento.



CONTROLADORIA-GERAL DA UNIÃO

PEDREIRAS/MA	2
Proc. 2503009 /202	9
FLS. 2804	
Rub.	9

Certidão negativa correccional (ePAD, CGU-PJ, CEIS, CNEP e CEPIM)

Consultado: **VIVIANE RIBEIRO COSTA**

CPF/CNPJ: **055.032.253-17**

Certifica-se que, em consulta aos sistemas ePAD e CGU-PJ e aos cadastros CEIS, CNEP e CEPIM mantidos pela Corregedoria-Geral da União, **NÃO CONSTAM** registros de penalidades vigentes relativas ao CNPJ/CPF consultado.

Destaca-se que, nos termos da legislação vigente, os referidos cadastros consolidam informações prestadas pelos entes públicos, de todos os Poderes e esferas de governo.

Os Sistemas ePAD e CGU-PJ consolidam os dados sobre o andamento dos processos administrativos de responsabilização de entes privados no Poder Executivo Federal.

O Cadastro Nacional de Empresas Inidôneas e Suspensas (CEIS) apresenta a relação de empresas e pessoas físicas que sofreram sanções que implicaram a restrição de participar de licitações ou de celebrar contratos com a Administração Pública.

O Cadastro Nacional de Empresas Punidas (CNEP) apresenta a relação de empresas que sofreram qualquer das punições previstas na Lei nº 12.846/2013 (Lei Anticorrupção).

O Cadastro de Entidades Privadas sem Fins Lucrativos Impedidas (CEPIM) apresenta a relação de entidades privadas sem fins lucrativos que estão impedidas de celebrar novos convênios, contratos de repasse ou termos de parceria com a Administração Pública Federal, em função de irregularidades não resolvidas em convênios, contratos de repasse ou termos de parceria firmados anteriormente.

Certidão emitida às 10:35:42 do dia 10/07/2024 , com validade até o dia 09/08/2024.

Link para consulta da verificação da certidão <https://certidoes.cgu.gov.br/>

Código de controle da certidão: 2J8cZI6dMZCwE4gXsgyI

Qualquer rasura ou emenda invalidará este documento.

CERTIDÃO DE DÉBITOS

Nº 30192/2024

MIRANTE INDUSTRIA
CNPJ: 21.111.336/0001-00

O Tribunal de Contas do Estado do Piauí CERTIFICA, para os devidos fins, que, até a presente data e de acordo com os dados disponíveis no sistema de informações desta Corte de Contas, NÃO CONSTA em nome do (a) requerente acima identificado(a) registro de débito pendente de pagamento.

A presente certificação exclui os débitos (Multas ou Imputação de Débito) relativos a processos em tramitação que ainda não foram objeto de deliberação por parte desse Tribunal, ou que não foram cadastrados nos Sistemas de Controle de Débitos desta Corte de Contas, bem como as multas e débitos aplicados em julgamentos referentes a exercícios financeiros anteriores a 2010, cuja certificação deverá ser solicitada através do Protocolo do TCE/PI.

Esta certidão é válida até 30/09/2024, estando condicionada à verificação de sua autenticidade na Internet, no endereço <https://sistemas.tcepi.tc.br/certidoes>.

Secretária das Sessões, em 31/07/2024

Certidão gerada automaticamente com base em consulta à base de dados do TCE/PI. Esta certidão pode ser verificada através do código de autenticação:

A2FE-C4E7-EC00-903B



INIDONEIDADE

Nº 30193/2024

MIRANTE INDUSTRIA

CNPJ: 21.111.336/0001-00

O Tribunal de Contas do Estado do Piauí CERTIFICA, para os devidos fins, que, até a presente data e de acordo com os dados disponíveis no sistema de informações desta Corte de Contas, relativos aos processos de sua competência, o nome do (a) requerente acima identificado(a) NÃO CONSTA da listagem de impedidos de contratar com o poder público, da listagem de impedidos de receber transferências voluntárias e nem da listagem de inabilitados para o exercício de cargo ou de função de confiança, perante a administração direta e indireta do Estado e dos Municípios, nos termos do art. 85 da Lei Nº 5.888/2009 c/c o art. 212, da Resolução Nº 13/11 – Regimento Interno desta Corte.

A presente certificação exclui os lançamentos relativos a processos em tramitação que ainda não foram objeto de deliberação por parte deste Tribunal, bem como lançamentos decorrentes de decisões judiciais.

Esta certidão é válida até 30/09/2024, estando condicionada à verificação de sua autenticidade na Internet, no endereço <https://sistemas.tcepi.tc.br/certidoes>.

Secretária das Sessões, em 31/07/2024

Certidão gerada automaticamente com base em consulta à base de dados do TCE/PI. Esta certidão pode ser verificada através do código de autenticação:

6C7E-9959-A9D1-36B6



INIDONEIDADE

Nº 30195/2024

VIVIANE RIBEIRO COSTA

CPF: 055.032.253-17

O Tribunal de Contas do Estado do Piauí CERTIFICA, para os devidos fins, que, até a presente data e de acordo com os dados disponíveis no sistema de informações desta Corte de Contas, relativos aos processos de sua competência, o nome do (a) requerente acima identificado(a) NÃO CONSTA da listagem de impedidos de contratar com o poder público, da listagem de impedidos de receber transferências voluntárias e nem da listagem de inabilitados para o exercício de cargo ou de função de confiança, perante a administração direta e indireta do Estado e dos Municípios, nos termos do art. 85 da Lei Nº 5.888/2009 c/c o art. 212, da Resolução Nº 13/11 – Regimento Interno desta Corte.

A presente certificação exclui os lançamentos relativos a processos em tramitação que ainda não foram objeto de deliberação por parte deste Tribunal, bem como lançamentos decorrentes de decisões judiciais.

Esta certidão é válida até 30/09/2024, estando condicionada à verificação de sua autenticidade na Internet, no endereço <https://sistemas.tcepi.tc.br/certidoes>.

Secretária das Sessões, em 31/07/2024

Certidão gerada automaticamente com base em consulta à base de dados do TCE/PI. Esta certidão pode ser verificada através do código de autenticação:

FDBB-2D01-1F90-2EF2

Secretaria da Micro e Pequena Empresa
Secretaria da Racionalização e Simplificação
Departamento de Registro Empresarial e Integração
Junta Comercial do Estado do Piauí - JUCEPI

PEDREIRAS/MA	
Proc.	2503003/2024 4
FLS.	2808
Rub.	

DECLARAÇÃO DE ENQUADRAMENTO DE EMPRESA DE PEQUENO PORTE

Ilmo. Sr. Presidente da Junta Comercial do Estado do Piauí - JUCEPI

A Sociedade **V R COSTA LTDA**, com contrato social registrado na Junta Comercial em 25/09/2014, NIRE: 22200660517, CNPJ: 21.111.336/0001-00, estabelecido(a) na ESTRADA DA FAZENDA SOARES KM 02, S/N POVOADO BOA FE, ZONA RURAL, Teresina - PI, CEP: 64099-899, requer a Vossa Senhoria o arquivamento do presente instrumento e declara, sob as penas da Lei, que se enquadra na condição de EMPRESA DE PEQUENO PORTE, nos termos da Lei Complementar nº 123, de 14/12/2006.

Código do ato: 316

Descrição do Ato: ENQUADRAMENTO DE EMPRESA DE PEQUENO PORTE

Teresina - PI, 26/03/2024

VIVIANE RIBEIRO COSTA
Sócio/Administrador



PEDREIRAS/MA	
Proc. 2503109/202	4
FLS. 8809	
Rub. _____	2

ASSINATURA ELETRÔNICA

Certificamos que o ato da empresa V R COSTA LTDA consta assinado digitalmente por:

IDENTIFICAÇÃO DO(S) ASSINANTE(S)	
CPF/CNPJ	Nome
05503225317	VIVIANE RIBEIRO COSTA



CERTIFICO O REGISTRO EM 27/03/2024 09:59 SOB N° 20240245784.
PROTOCOLO: 240245784 DE 27/03/2024.
CÓDIGO DE VERIFICAÇÃO: 12404307003. CNPJ DA SEDE: 21111336000100.
NIRE: 22200660517. COM EFEITOS DO REGISTRO EM: 26/03/2024.
V R COSTA LTDA

MATEUS FRANCISCO SANTOS RUFINO VIEIRA
SECRETÁRIO-GERAL
piauidigital.pi.gov.br

Mirante Indústria

V. R. COSTA

CNPJ: 21.111.336/0001-00 • INSC. EST.: 19.546.778.7 • ICMC: 450.781-9

Fabricação de Móveis e Esquadrias Metálicas

PEDREIRAS/MA	21
Proc. 2503003/202	
FLS. 280	
Rub. _____	

AO

PREGOEIRO DA PREFEITURA MUNICIPAL DE PEDREIRAS/MA

PREFEITURA MUNICIPAL PEDREIRAS/MA

AVENIDA RIO BRANCO Nº 111, CEP: 65.725-000, CENTRO.

COMISSÃO PERMANENTE DE LICITAÇÃO (CPL)

PROCESSO ADMINISTRATIVO Nº 2503003/2024

PREGÃO ELETRONICO SRP Nº 027/2024

HORAS: 09:00 DATA: 01/07/2024

OBJETO: Registro de Preços para futura, eventual e parcelada aquisição de material permanente diversos destinados a suprir as necessidades da Prefeitura Municipal de Pedreiras/MA.

DECLARAÇÃO ÚNICA DE HABILITAÇÃO

A empresa V. R. COSTA LTDA - EPP, CNPJ nº 21.111.336/0001-00 sediada em ESTRADA DA FAZENDA SOARES, S/N Km 02 POVOADO BOA FE BAIRRO: AREA RURAL TERESINA UF: PI CEP 64.099-899 através de seu representante legal Sr(a). VIVIANE RIBEIRO COSTA, portador do RG 3 2 2 . 1 1 6 - 6 S S P - P I e CPF: 055.032.253-17 residente e domiciliados na Rua Lucilio Avelino Nº 430 Bairro: Agua Mineral Teresina – PI Cep: 64.006-250, atendendo as exigências do Procedimento Licitatório em epigrafe, declara expressamente que:

* Declara que cumpre os requisitos estabelecidos no artigo 3º da Lei Complementar nº 123, de 2006, estando apta a usufruir do tratamento favorecido estabelecido em seus arts. 42 a 49.

Declaro que estou ciente e concordo com as condições contidas no edital e seus anexos e que até a presente data inexistem fatos impeditivos para a minha habilitação, ciente da obrigatoriedade de declarar ocorrências posteriores e que tem pleno conhecimento e aceitação das regras e das condições gerais da contratação.

* Declara, que atende aos requisitos de habilitação, e que responderá pela veracidade das informações prestadas, na forma da lei (art. 63, I, da Lei nº 14.133/2021) e tem toda responsabilidade pelas transações que forem efetuadas no sistema.

* Declara, para fins de obtenção do benefício disposto nos arts. 42 a 49 da Lei Complementar nº 123, de 14 de dezembro de 2006, que no ano-calendário de realização da licitação, ainda não celebramos contratos com a Administração Pública cujos valores somados extrapolem a receita bruta máxima admitida para fins de enquadramento como empresa de pequeno porte (§2º do Art. 4º da Lei 14133/2021).

* Declara, que suas propostas econômicas compreendem a integralidade dos custos para atendimento dos direitos trabalhistas assegurados na Constituição Federal, nas leis trabalhistas, nas normas infralegais, nas convenções coletivas de trabalho e nos termos de ajustamento de conduta vigentes na data de entrega das propostas, na forma da lei (art. 63, § 1º, da Lei nº 14.133/2021).

* Declara, que não emprega menor de 18 anos em trabalho noturno, perigoso ou insalubre e não emprega menor de 16 anos, salvo menor, a partir de 14 anos, na condição de aprendiz, nos termos do artigo 7, XXXIII, da Constituição.

* Declara que cumpre as exigências de reserva de cargos para pessoa com deficiência e para reabilitado da Previdência Social, previstas em lei e em outras normas específicas, conforme art. 63, inciso IV, Lei 14.133/2021.

* Declara que não possui em seu quadro societário, cônjuge, companheiro ou parente, em linha reta ou colateral, por consanguinidade ou por afinidade, até o terceiro grau, de servidor público Municipal do ente licitante, que nele exerça cargo em comissão ou função de confiança, seja membro da comissão de contratação, agente de contratação ou autoridade ligada à contratação.

* Declara que não possui, em sua cadeia produtiva, empregados executando trabalho degradante ou forçado, observando o disposto nos incisos III e IV do art. 1º e no inciso III do art. 5º da Constituição Federal.

* Declaro que a proposta apresentada para essa licitação está em conformidade com as exigências do instrumento convocatório e me responsabilizo pela veracidade e autenticidade dos documentos apresentados.

Declaro, sua idoneidade perante as Administrações Públicas, sejam elas: Federal, Estadual ou Municipal.

* Declaro que a proposta foi elaborada de forma independente, nos termos da Instrução Normativa SLTI/MP nº 2, de 16 de setembro de 2009.

* Declara, que no ano calendário vigente não atingiu ou extrapolou os limites estabelecidos no Art. 4º § 2º da Lei Federal 14.133/2021, bem assim que inexistem fatos supervenientes que conduzam ao seu desenquadramento.

* Declara que não possui no quadro societário servidor público da ativa, ou empregado de empresa pública ou de sociedade de economia mista.

* Declara, sob as penalidades da lei, que tem pleno conhecimento das condições e peculiaridades inerentes à natureza dos serviços, assumindo total responsabilidade por esse fato e informando que não o utilizará para quaisquer questionamentos futuros que ensejem avenças técnicas ou financeiras.

TERESINA – PI 01 DE AGOSTO DE 2024

VIVIANE RIBEIRO
COSTA:055032253
17

Assinado de forma digital por
VIVIANE RIBEIRO
COSTA:05503225317
Data: 2024.08.01 15:30:49
+03'00'

V. R. COSTA LTDA (MIRANTE INDUSTRIA)

VIVIANE RIBEIRO COSTA

Titular/Administrador

RG Nº 322.116-6 SSP- PI CPF Nº 055.032.253-17

Estrada da Fazenda Soares, Km 02 S/N Povoado Boa Fe – Zona Rural
Teresina-PI – Cep : 64.099-899 Email:miranteindustria@outlook.com
(86)3225-2252 (86)99927-4343